

BOSE[®]



CineMate[®] 130

home theater system

Owner's Guide | Guía del usuario | Notice d'utilisation

Important Safety Information

Please read this owner's guide carefully and save it for future reference.



The lightning flash with arrowhead symbol within an equilateral triangle alerts the user to the presence of uninsulated, dangerous voltage within the system enclosure that may be of sufficient magnitude to constitute a risk of electric shock.



The exclamation point within an equilateral triangle alerts the user to the presence of important operating and maintenance instructions in the owner's guide.



WARNINGS:

- To reduce the risk of fire or electric shock, do not expose this product to rain or moisture.
 - Do not expose this apparatus to dripping or splashing, and do not place objects filled with liquids, such as vases, on or near the apparatus. As with any electronic products, use care not to spill liquids into any part of the product. Exposure to liquids may create a failure and/or fire hazard.
 - Replace only with a AA (IEC LR06) alkaline battery (or batteries).
 - Do not place naked flame sources, such as lighted candles, on or near the product.
-



CAUTIONS:

- Do not make unauthorized alterations to the product; doing so may compromise safety, regulatory compliance, system performance, and may void the warranty.
 - Long-term exposure to loud music may cause hearing damage. It is best to avoid extreme volume when using headphones, especially for extended periods.
-



WARNING:

Contains small parts which may be a choking hazard. Not suitable for children under age 3.



WARNING:

This product contains magnetic material. Contact your physician if you have questions on whether this might affect the operation of your implantable medical device.

NOTES:

- The product label is located on the bottom of the console.
- Where the mains plug or appliance coupler is used as the disconnect device, such disconnect device shall remain readily operable.
- This product must be used indoors. It is neither designed nor tested for use outdoors, in recreational vehicles, or on boats.
- The speaker wire and interconnect cables included with the system are not approved for in-wall installation. Please check your local building codes for the correct type of wire and cable required for in-wall installation.



Bose Corporation hereby declares that this product is in compliance with the essential requirements and other relevant provisions of Directive 1999/5/EC and all other applicable EU directive requirements. The complete declaration of conformity can be found at: www.Bose.com/compliance

Important Safety Information

Important Safety Instructions

1. Read these instructions.
2. Keep these instructions.
3. Heed all warnings.
4. Follow all instructions.
5. Do not use this apparatus near water.
6. Clean only with a dry cloth.
7. Do not block any ventilation openings. Install in accordance with the manufacturer's instructions.
8. Do not install near any heat sources, such as radiators, heat registers, stoves, or other apparatus (including amplifiers) that produce heat.
9. Protect the power supply or cord from being walked on or pinched, particularly at plugs, convenience receptacles, and the point where they exit from the apparatus.
10. Only use attachments/accessories specified by the manufacturer.
11. Unplug this apparatus during lightning storms or when unused for long periods of time.
12. Refer all servicing to qualified service personnel. Servicing is required when the apparatus has been damaged in any way: such as power supply or cord is damaged; liquid has been spilled or objects have fallen into the apparatus; the apparatus has been exposed to rain or moisture, does not operate normally, or has been dropped.

Note: This equipment has been tested and found to comply with the limits for a Class B digital device, pursuant to Part 15 of the FCC Rules. These limits are designed to provide reasonable protection against harmful interference in a residential installation. This equipment generates, uses, and can radiate radio frequency energy and, if not installed and used in accordance with the instructions, may cause harmful interference to radio communications. However, there is no guarantee that interference will not occur in a particular installation. If this equipment does cause harmful interference to radio or television reception, which can be determined by turning the equipment off and on, the user is encouraged to try to correct the interference by one or more of the following measures:

- Reorient or relocate the receiving antenna.
- Increase the separation between the equipment and receiver.
- Connect the equipment into an outlet on a circuit different from that to which the receiver is connected.
- Consult the dealer or an experienced radio/TV technician for help.

Changes or modifications not expressly approved by Bose Corporation could void the user's authority to operate this equipment.

This device complies with part 15 of the FCC Rules and Industry Canada license-exempt RSS standard(s). Operation is subject to the following two conditions: (1) This device may not cause harmful interference, and (2) this device must accept any interference received, including interference that may cause undesired operation.

This Class B digital apparatus complies with Canadian ICES-003.

CAN ICES-3 (B) / NMB-3 (B)

This device complies with FCC and Industry Canada RF radiation exposure limits set forth for general population. It must not be co-located or be operating in conjunction with any other antennas or transmitters.

The temperature range of this product is 32°F (0°C) to 113°F (45°C).



This symbol means the product must not be discarded as household waste, and should be delivered to an appropriate collection facility for recycling. Proper disposal and recycling helps protect natural resources, human health and the environment. For more information on disposal and recycling of this product, contact your local municipality, disposal service, or the shop where you bought this product.

Important Safety Information

Names and Contents of Toxic or Hazardous Substances or Elements						
	Toxic or Hazardous Substances and Elements					
Part Name	Lead (Pb)	Mercury (Hg)	Cadmium (Cd)	Hexavalent (CR(VI))	Polybrominated Biphenyl (PBB)	Polybrominated diphenylether (PBDE)
PCBs	X	0	0	0	0	0
Metal parts	X	0	0	0	0	0
Plastic parts	0	0	0	0	0	0
Speakers	X	0	0	0	0	0
Cables	X	0	0	0	0	0

O: Indicates that this toxic or hazardous substance contained in all of the homogeneous materials for this part is below the limit requirement in SJ/T 11363-2006.

X: Indicates that this toxic or hazardous substance contained in at least one of the homogeneous materials used for this part is above the limit requirement in SJ/T 11363-2006.

Please complete and retain for your records:

Serial numbers can be found on the Acoustimass® module's connector panel and on the packaging for the remote control.

Module serial number: _____

Remote serial number: _____

Console serial number: _____

Soundbar serial number: _____

Purchase date: _____

We suggest you keep your receipt with this owner's guide.

Blu-ray Disc™ and Blu-ray™ are trademarks of the Blu-ray Disc Association.

The terms HDMI and HDMI High-Definition Multimedia Interface, and the HDMI Logo are trademarks or registered trademarks of HDMI Licensing LLC in the United States and other countries.”

 **DOLBY** Manufactured under license from Dolby Laboratories. Dolby and the double-D symbol are trademarks of Dolby Laboratories.

 For DTS patents, see <http://patents.dts.com>. Manufactured under license from DTS Licensing Limited. DTS, the Symbol, & DTS and the Symbol together are registered trademarks, and DTS Digital Surround is a trademark of DTS, Inc. ©DTS, Inc. All Rights Reserved.

SoundTouch and the wireless note design are trademarks of Bose Corporation in the U.S. and other countries.

Wi-Fi is a registered mark of the Wi-Fi Alliance.

©2014 Bose Corporation. No part of this work may be reproduced, modified, distributed, or otherwise used without prior written permission.

Introduction

About your CineMate® 130 home theater system.....	7
System Features.....	7
Introducing SoundTouch™ from Bose®	7
Unpacking the system.....	8
Placement guidelines.....	9

Setting Up the Acoustimass® Module

Attaching the rubber feet to the Acoustimass module	10
Connecting the Acoustimass module to power	11

Setting Up the Console

Connecting the console to your TV's HDMI™ ARC connector	12
TVs without an HDMI™ ARC connector	13
Use a secondary connection in the following configurations.....	13
Connecting the console to other sources	13
Connecting to non-HDMI™ compatible sources	14
Audio-only sources	14

Setting Up the Soundbar

Connecting the soundbar	15
Attaching the optional extension feet to the soundbar	16
Wall mounting the soundbar	16

Connecting the System to Power

Connecting the soundbar to power	17
Connecting the console to power.....	17

Starting Up the System

Installing the remote control's batteries	18
Powering on the system.....	18

Contents

Finishing Setup

Checking for sound.....	19
Changing the language on the console.....	19
Running the ADAPTIQ® audio calibration.....	20

Using the System

Remote control buttons.....	21
Programming the universal remote control	22
Consumer Electronics Control	22
Test your HDMI™-connected sources for CEC.....	23
Program the remote to control your source.....	24
Source selection	25
Select a source connected to the Bose® system	25
Select a source connected to your TV	25
Universal source buttons and console connectors.....	25
Adjusting the volume	26
Function buttons.....	26
Programming a non-Bose remote control.....	26

Getting System Information from the Display

Understanding messages on the display	27
Using the System menu.....	27
Error messages	29
Acoustimass module status indicator	29

Care and Maintenance

Troubleshooting	30
If your console cannot find the Acoustimass® module.....	31
Factory reset the system	32
Reset a source button on the remote control.....	32
Service connectors on the Acoustimass® module.....	32
Cleaning.....	33
Customer service.....	33
Limited warranty	33
Technical information.....	33

About your CineMate® 130 home theater system

The CineMate 130 system delivers spacious, detailed sound from one slim soundbar.

System Features

- Advanced Bose audio processing provides natural and lifelike sound.
- ADAPTiQ® audio calibration optimizes sound quality.
- Display provides access to system settings and information.
- HDMI™ connectivity allows easy setup and ensures high-quality audio from your connected sources.
- Supports Consumer Electronics Control (CEC).
- Programmable universal remote can control your TV, cable/satellite box and other connected sources.
- Hideaway wireless Acoustimass® module provides impactful bass sound.
- Soundbar can be mounted on the wall (kit available separately).
- Supports the SoundTouch™ wireless adapter (available separately).

Introducing SoundTouch™ from Bose®

With the SoundTouch™ wireless adapter (available separately), you can stream Internet radio, music services (where available) and your music library. If you have Wi-Fi® at home, you're ready to enjoy your favorite music in any room you want.

Key Benefits

- Enjoy wireless access to Internet radio, music services and your music library.
- Stream your favorite music easily with personalized Presets.
- Works with your existing Wi-Fi® network.
- Free SoundTouch™ app for your computer, smartphone or tablet provides more powerful control.
- Simply add additional systems at any time for a multi-room listening experience.
- Wide selection of Bose audio systems lets you choose the right solution for any room.

Introduction

Unpacking the system

Carefully unpack the carton and confirm that the following parts are included:

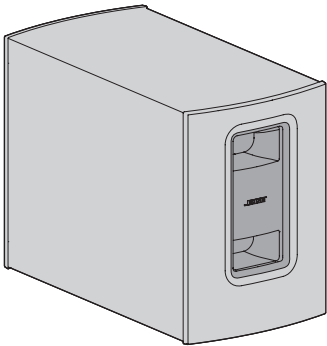

Acoustimass® module

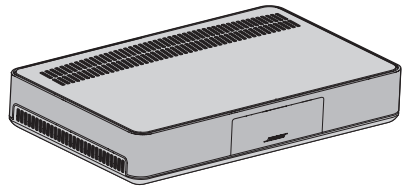

Console

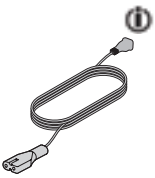

Acoustimass power cord

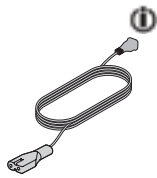

Console power cord

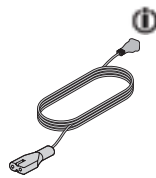

Soundbar power cord

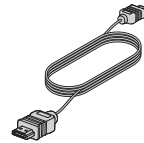

HDMI™ cable

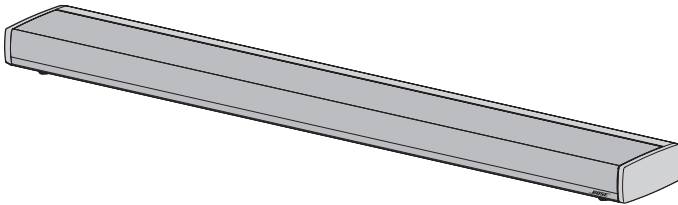

Soundbar



Speaker cable



Universal remote control

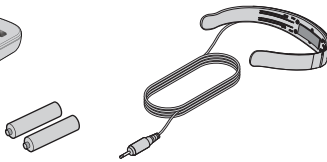

ADAPTIQ® headset

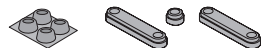

Rubber feet

 The appropriate power cords for your region are supplied.

Note: If part of the system is damaged, do not use it. Contact your authorized Bose® dealer or Bose customer service. Refer to the contact sheet in the carton.

Placement guidelines

To avoid wireless interference, keep other wireless equipment away from the system. Place the system outside of and away from metal cabinets, away from other audio/video components and away from direct heat sources.

Acoustimass® module	<ul style="list-style-type: none"> • Stand the Acoustimass module on its rubber feet along the same wall as your TV, or along any other wall in the front third of the room. • Choose a stable and level surface. Vibration can cause the Acoustimass module to move, particularly on smooth surfaces like marble, glass or highly polished wood. • Make sure there is an AC (mains) outlet nearby.
Soundbar	<ul style="list-style-type: none"> • Place the soundbar in front of your TV. • Do not place the soundbar inside a cabinet. • Make sure there is an AC (mains) outlet nearby.
Console	<ul style="list-style-type: none"> • Place the console near your TV. Do NOT place the TV on top of your console. • Make sure there is an AC (mains) outlet nearby.
SoundTouch™ wireless adapter (available separately)	<ul style="list-style-type: none"> • Place the SoundTouch™ wireless adapter within 1–6 ft. (.3–1.8 m) of the console. • If you have the SoundTouch™ wireless adapter, you can begin set up. Refer to the SoundTouch™ wireless adapter's owner's guide for more information. <p>Note: Do not connect the adapter to the console until prompted by the SoundTouch™ app.</p>

Sample system placement

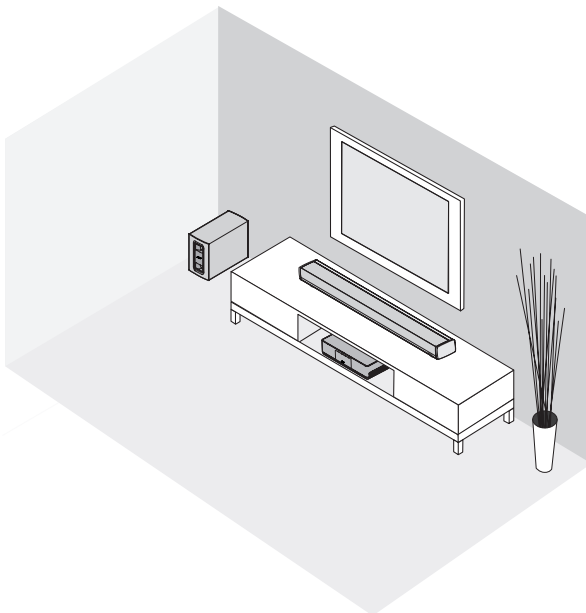

Setting Up the Acoustimass® Module

Attaching the rubber feet to the Acoustimass module

Attach the rubber feet to the Acoustimass module to protect your floor.

1. Turn the Acoustimass module upside down onto a soft surface to protect it from being damaged.
2. Attach the rubber feet to the bottom of the Acoustimass module.

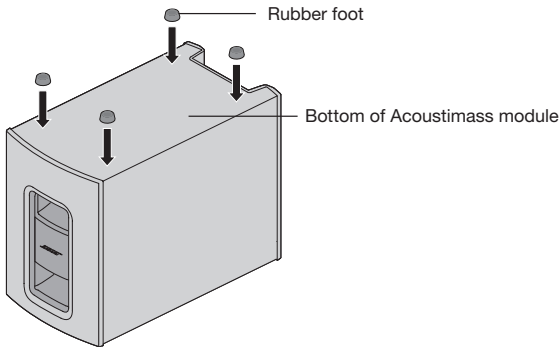

3. Place the Acoustimass module on its feet.

Caution: Do not place the Acoustimass module on its front, back end, side or top when in use.

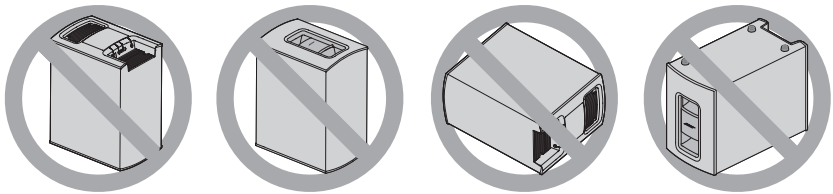

4. Remove all protective films. These may affect acoustic performance if left in place.

Setting Up the Acoustimass® Module

Connecting the Acoustimass module to power

1. Plug the power cord into the Power connector on the Acoustimass module.

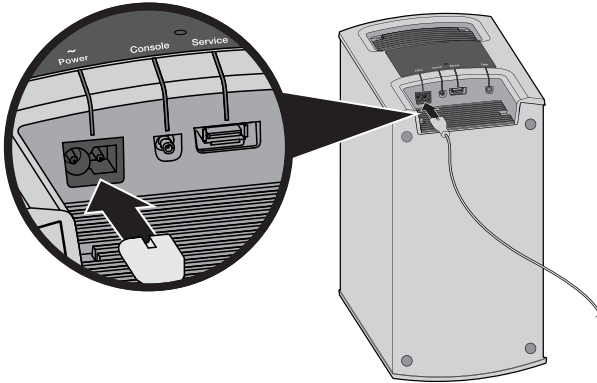

2. Plug the power cord into an AC (mains) outlet.

Setting Up the Console

Connecting the console to your TV's HDMI™ ARC connector

Use the Bose® HDMI cable to connect the console to your TV.

1. Disconnect your HDMI-connected sources, such as a cable/satellite box, DVD or Blu-ray Disc™ player or game system, from your TV.
2. Insert one end of the Bose® HDMI cable into the **TV** connector on the console.

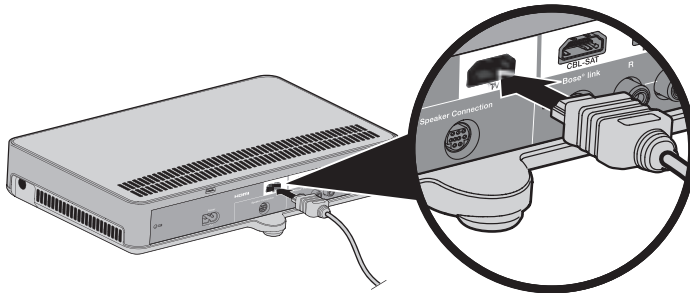

3. Insert the other end of the HDMI cable into your TV's **HDMI** connector.

Note: Use your TV's HDMI connector labeled **ARC** or **Audio Return Channel** if available. If your TV does not have an HDMI ARC connector, see page 13.

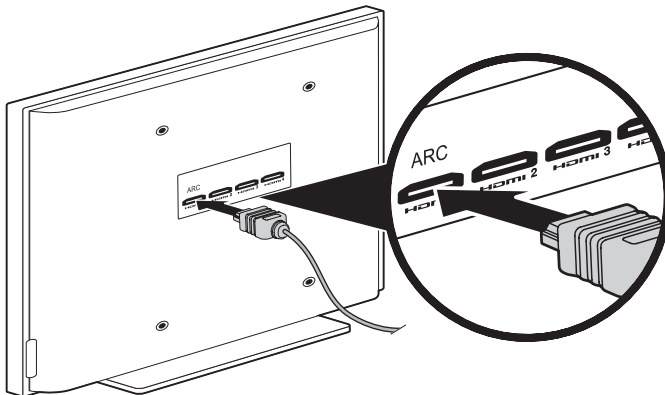

TVs without an HDMI™ ARC connector

If your TV does not have an HDMI ARC connector, you may need to make a secondary connection to the console with an optical, coaxial or analog stereo audio cable. Without this secondary connection, you may not hear audio from the Bose® system.

Use a secondary connection in the following configurations

- You are using internal sources (such as Internet applications or an over-the-air antenna).
- You are connecting sources to your TV.

Refer to your TV owner's guide for more information.

Tip: If your TV has IN and OUT audio connector panels, use audio **OUT** for your secondary connection.

Connecting the console to other sources

You can connect the console to other sources, such as a cable/satellite box, DVD or Blu-ray Disc™ player or game system with an HDMI cable (available separately). If your source is non-HDMI compatible, use different audio and video cables (see page 14).

1. Insert one end of an HDMI cable into your source's HDMI (OUT) connector.
2. Insert the other end of an HDMI cable into the appropriate HDMI connector on the console. For example, to connect a game system, connect an HDMI cable to the **GAME** connector.

Connect other sources to the appropriate HDMI connector on the console.

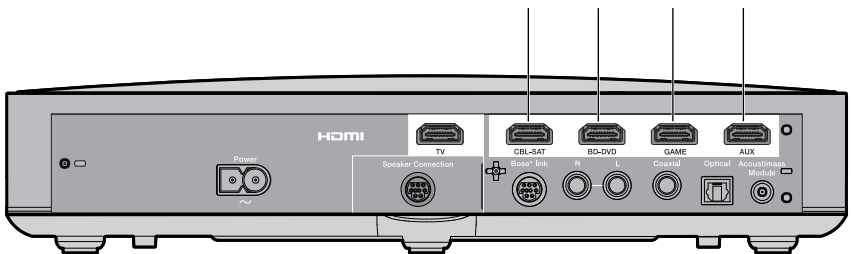

Setting Up the Console

Connecting to non-HDMI™ compatible sources

If your source is non-HDMI compatible, connect it to your TV using audio and video cables (available separately). Refer to your TV owner's guide for more information.

Tip: If your source has IN and OUT audio connector panels, use audio **OUT**.

Audio-only sources

If your audio-only source, such as a media or CD player, is non-HDMI compatible, connect it to the console's optical, coaxial or analog connector. You can use an optical, coaxial or analog cable (available separately).

Note: After connecting your audio-only source, you must set the optical, coaxial or analog input for the appropriate source. You can access these settings using the System menu (see page 27).

Connecting the soundbar

1. Insert one end of the speaker cable into the **Speaker Connection** connector on the console.

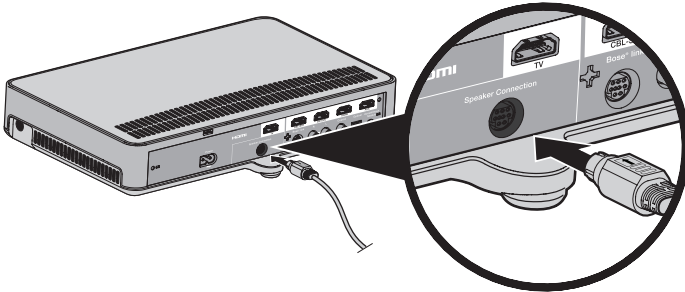

2. Insert the other end of the speaker cable into the **Audio IN** connector on the soundbar.

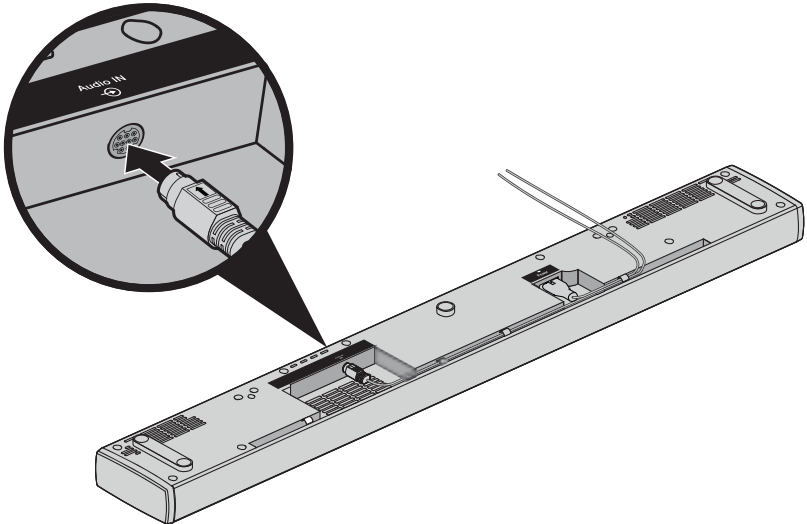

Setting Up the Soundbar

Attaching the optional extension feet to the soundbar

Attach the optional extension feet to raise the soundbar to create space underneath.

1. Turn the soundbar upside down onto a soft surface to protect it from being damaged.
2. Attach the extension feet to the bottom of the soundbar.

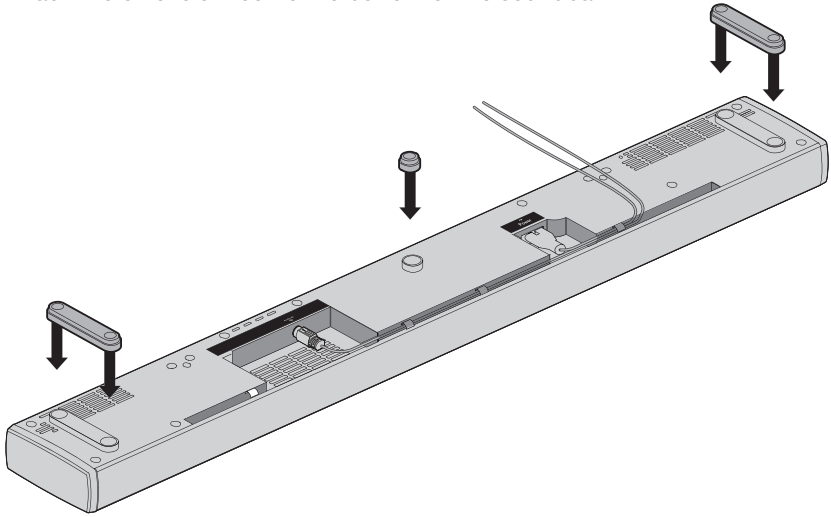

3. Place the soundbar on its feet.

Wall mounting the soundbar

You can mount the soundbar on a wall. To purchase the WB-135 Wall Mount Kit, contact your local Bose dealer or visit www.Bose.com

CAUTION: Do not use any other hardware to mount the soundbar.

Connecting the System to Power

Connecting the soundbar to power

1. Plug the power cord into the **Power** connector on the soundbar.

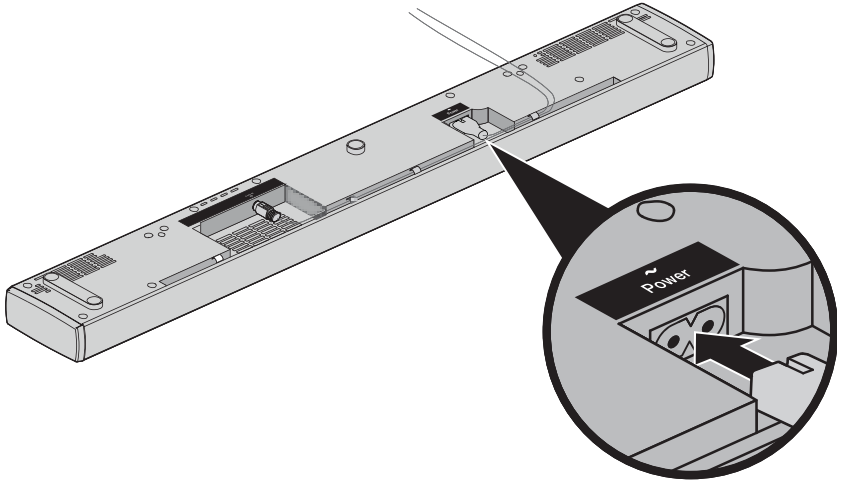

2. Plug the power cord into an AC (mains) outlet.

Connecting the console to power

1. Plug the power cord into the **Power** connector on the console.

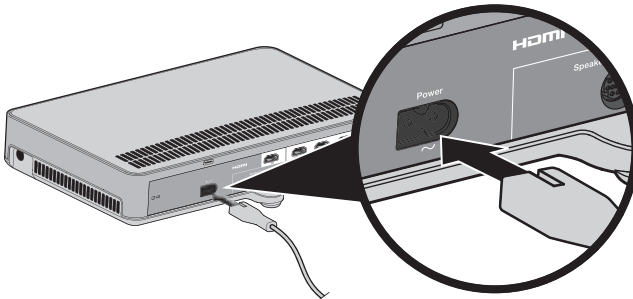

2. Plug the power cord into an AC (mains) outlet.

Starting Up the System

Installing the remote control's batteries

1. Slide open the battery compartment cover on the back of the remote control.

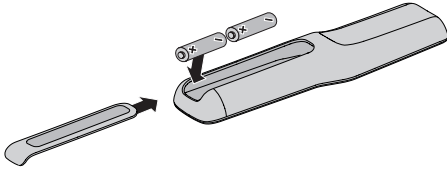

2. Insert the two provided AA (IEC-LR6) 1.5V batteries. Match the + and – symbols on the batteries with the + and – markings inside the compartment.
3. Slide the battery compartment cover back into place.

Powering on the system

Press  on the remote.

The console powers on.

The display defaults to **CBL SAT** for first time power on. Otherwise, the display defaults to your last used source.

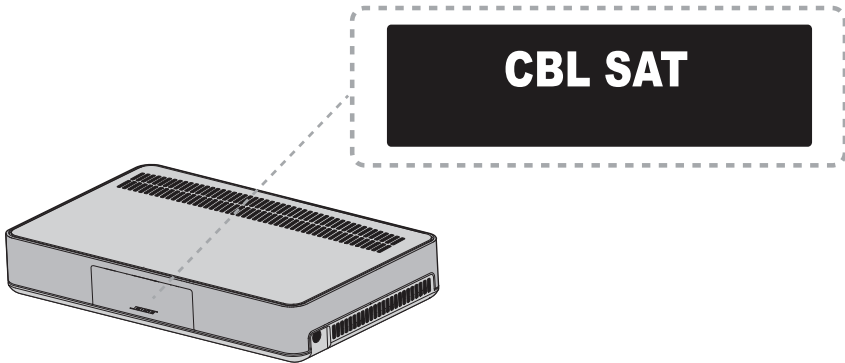

Note: The system powers off after sixteen minutes of inactivity. You can disable AUTO OFF using the System menu (see page 27).

Checking for sound

1. Power on your TV.
2. If you are using a cable/satellite box or other secondary source, power on this source.



Tip: If your secondary source is connected to your TV, select the appropriate TV input. You may need to use a different remote.
3. Power on the system.
4. Press the appropriate source button.
5. Check if sound is coming from the soundbar.

Note: If you do not hear sound from the soundbar, see “Troubleshooting” on page 30.
6. Press  on the remote control. Check that no sound is coming from the TV speakers.



Note: If you hear sound coming from your TV speakers, see “Troubleshooting” on page 30.

Changing the language on the console

Use the remote control to change the language on the console.

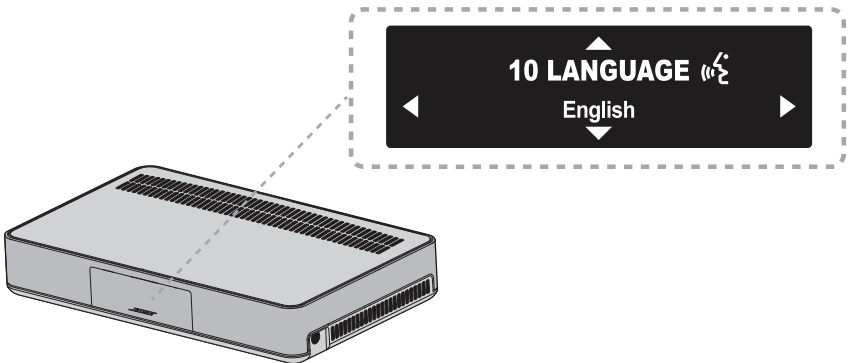
1. Power on the system.
2. Press  on the remote control.
3. Press  until **10 LANGUAGE**  appears on the display.



4. Press  and  to select your language.
5. Press .

Tip: Look for the  icon in the System menu if you select the wrong language.

Finishing Setup





Running the ADAPTiQ® audio calibration

The ADAPTiQ audio calibration customizes the sound of the system to the acoustics of your listening area by taking five audio measurements. To perform an audio calibration, you need 10 minutes when the room is quiet.

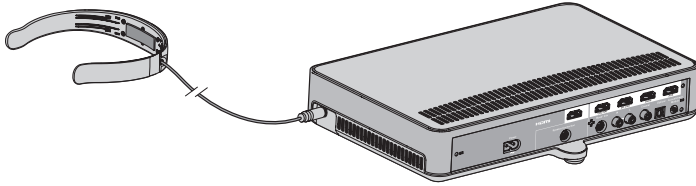
1. Put the ADAPTiQ headset on your head.

During the ADAPTiQ audio calibration, a microphone on the top of the headset measures the sound characteristics of your room to determine optimal sound quality.



2. Insert the ADAPTiQ headset cable into the  connector on the console.
3. Press  on the remote control.
4. Press  until **14 ADAPTiQ** appears on the display.
5. Press .
6. Follow the voice prompts until the system completes the process.
7. Unplug the ADAPTiQ headset from the console and store it in a safe place.

Note: If you move the system or any furniture, run ADAPTiQ again to ensure optimal sound quality.

Remote control buttons

Use the remote to control sources connected to your system, adjust the system volume, change channels, use playback functions, enable cable/satellite box functions and navigate the System menu.

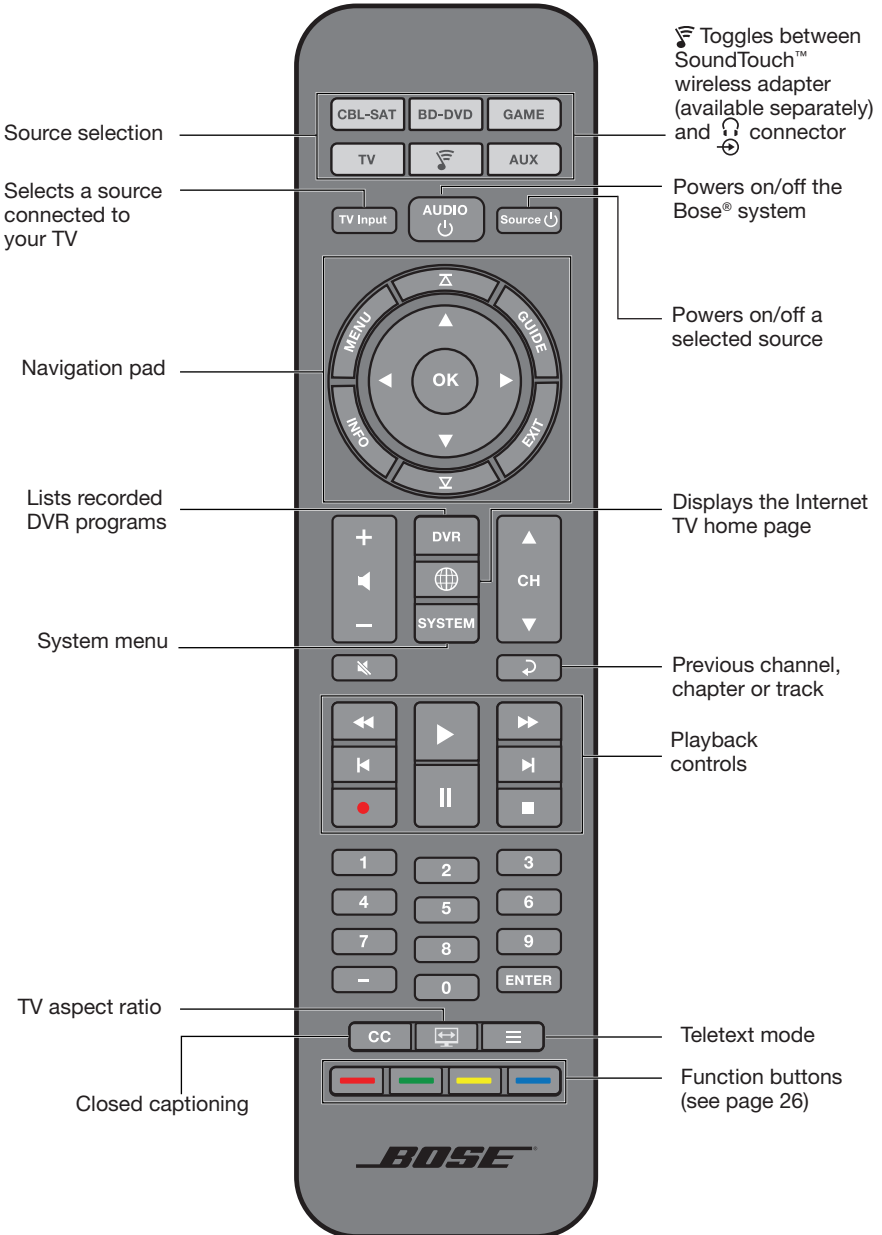

Using the System

Programming the universal remote control

You can use the remote to control your TV, cable/satellite box, DVD or Blu-ray Disc™ player, game system, DVR or other auxiliary source.

Consumer Electronics Control

The system supports Consumer Electronics Control (CEC). CEC allows you to control multiple HDMI™-connected sources without programming the remote. You can turn on/off CEC using the System menu (see page 27).

Your source may support CEC, but refer to it with a different name. Refer to your source owner's guide for more information.

CEC controls sources connected to the console's HDMI connectors.

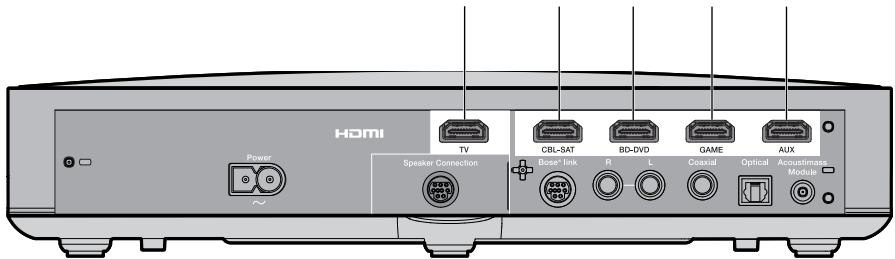

Tip: You may need to use your source's system menu to enable CEC. Refer to your source owner's guide for more information.

Test your HDMI™-connected sources for CEC

Test each of your sources for CEC using the remote control.

Note: Your HDMI-connected source may not support CEC. Refer to your source owner's guide for more information.

1. Power off the Bose® system.
2. Prepare your source:
 - If you are testing your TV, power off your TV.
 - If you are testing another source, power off the source. Power on your TV.
3. Press the button for the source you are testing.



The source button glows. The source and system power on.

4. To ensure your source works properly with your remote control, press a variety of buttons that correspond with your source's functions.

If your source does not perform one of the functions, program the remote control (see page 24).

Using the System

Program the remote to control your source

If your source does not support CEC, you can program the remote to control your source.

1. Power on your source.
2. Locate the code for your source's brand in the *Universal Remote Device Codes* book (provided).

3. On the remote control, press and hold the appropriate source button until all six source buttons glow, then release.

For example, to program your TV, press and hold .

Only the appropriate source button glows.

4. On the number keypad, enter the code for your source's brand.

Note: If all six buttons blink three times, you entered an invalid code.
Repeat steps 3 and 4.

5. Press + on the volume button.

6. Test the source for basic functions:

- **TV:** press the channel buttons. Press . The settings menu appears. Press ◀ and ▶ to navigate.

- **Cable/satellite box:** press . The programming guide appears. Press ◀ and ▶ to navigate.

- **DVD or Blu-ray Disc™ player:** press . The settings menu appears. Press ◀ and ▶ to navigate.

- **Game system:** press ◀ and ▶ to navigate through your menu.

7. If your source responds to basic functions, press  to save your settings.

If your source does not respond

Use the remote control's code scanner to find the code for your source.

1. Press + on the volume button to try another code.

Note: If all six buttons blink three times, you have cycled through all codes for your source.

2. Test the source for basic functions (see step 6 in "Program the remote to control your source").

3. Repeat steps 1 and 2 until your source responds.

4. Press  to save your settings.

Note: Your source may not be compatible with universal remote controls. Refer to your source owner's guide for more information.

Source selection

You can switch between sources by pressing the appropriate source button on the remote control. Before you begin, program the remote to control your source (see page 24).

Select a source connected to the Bose® system

If your source is connected to the console and does not use CEC, follow this procedure to set the console to the appropriate mode and turn on the source.

1. Power on the system.
2. Press the button for the source you want to control.

The source button glows.

3. Press .

The source powers on.

Select a source connected to your TV

If your source is connected to your TV, follow this procedure to select the appropriate TV input.

1. Power on the system, your TV and the appropriate source.
2. Press  to select the correct input on your TV.

You may need to press  several times to select the TV input for the source.

On some TVs,  displays a menu. Use the remote control to choose the correct TV input and close this menu.

Universal source buttons and console connectors

The source buttons on your remote control correspond with the connectors on the back of the console. For example,  corresponds with the **BD-DVD** HDMI™ connector.

Your source buttons work with any source that is connected to the corresponding connector. If you have a secondary DVD or Blu-ray Disc™ player and connect it to the **CBL-SAT** connector, it can be programmed to work with .

If you are using the optical, coaxial, or analog connectors, you must set the input for the appropriate source. You can access these settings using the System menu (see page 27).

Using the System

Adjusting the volume

On the remote control:

- Press + to increase the volume.
- Press – to decrease the volume.
- Press  to mute or unmute the audio.

Note: If you hear sound coming from your TV, see “Troubleshooting” on page 30.

Function buttons

The red, green, yellow and blue buttons on the remote control correspond with the color-coded function buttons on your cable/satellite box or teletext functions.

- Cable/satellite box functions: refer to your cable/satellite box owner’s guide.
- Teletext functions: correspond with color-coded page numbers, headings or shortcuts on a teletext display.

Programming a non-Bose remote control

You can program a non-Bose remote control, such as your cable/satellite box remote, to control the system. Refer to your non-Bose remote control owner’s guide or cable/satellite website for instructions.

Once programmed, the non-Bose remote controls basic functions such as power on/off and volume.







Getting System Information from the Display



Understanding messages on the display

The display on the front of the console allows you to access the System menu and shows system information and icons.

Using the System menu

Use the System menu to adjust audio levels, turn on/off features (such as AUTO OFF), change the language, set the coaxial, analog and optical inputs for a particular source, run ADAPTIQ®, pair your Acoustimass® module with the console or factory reset the system.

1. Press  on the remote.
2. Press  and  to scroll through the System menu.
3. Press  and  to adjust the settings.
4. Press .

Display	System state
1 AUDIO COMP	Off: (Default) No change to audio track. Enhance dialogue: Increases the level of dialogue and sound effects at low volume settings while providing full audio impact at high volume settings. Smart volume: Reduces the range of volume levels in a movie soundtrack so the difference between extremely loud outbursts and soft sounds is less noticeable.
2 AUDIO/VIDEO SYNC	Adjusts the audio delay to synchronize audio and video.
3 HDMI-CEC	On: (Default) Enables CEC (see page 22). Off: Disables CEC.
4 AUTO OFF	Enable: (Default) The system powers off after sixteen minutes of inactivity (no sound coming from the system). Disable: The system will not automatically power off.
5 SIDE AUX	Audio in: (Default) Sets the  connector for an auxiliary source. Headphones: Sets the  connector as a headphones input. Note: If set to Headphones input and a cable is connected, the soundbar is muted. Disconnect your headphones when not in use.
6 BASS LEVEL	Adjusts bass level.
7 TREBLE LEVEL	Adjusts treble level.
8 CENTER LEVEL	Increases or decreases the level of dialogue for movies and TV.

Getting System Information from the Display

Display	System state
9 SURROUND LEVEL	NOT AVAILABLE.
10 LANGUAGE 	Changes the language on the console and ADAPTiQ®.
11 SET OPTICAL INPUT	Sets the optical connector to Auto/TV (Default), CBL SAT, BD DVD, GAME or AUX source.
12 SET COAXIAL INPUT	Sets the coaxial connector to Auto/TV (Default), CBL SAT, BD DVD, GAME or AUX source.
13 SET ANALOG INPUT	Sets the analog connector to Auto/TV (Default), CBL SAT, BD DVD, GAME or AUX source.
14 ADAPTIQ	Starts the ADAPTIQ audio calibration process.
15 PAIR ACOUSTIMASS	Reconnects the Acoustimass® module to the system.
16 FACTORY RESET	Sets the System menu and ADAPTIQ to the factory settings.

Getting System Information from the Display

Error messages

Display	System state
ERROR Cannot find Acoustimass	The Acoustimass® module is not connected to the console.
ERROR Cannot find soundbar	The soundbar is not connected to the console.
<SOURCE> No signal	The source is not connected to the console, or the source is connected to the console and powered off.
SIDE AUX Nothing connected	The source is not connected to the  connector on the console.
ERROR Call Bose	Call Bose® customer service. Refer to the contact sheet in the carton.



Acoustimass module status indicator

The status indicator on the back of the Acoustimass module provides information on system activity.

Indicator activity	Acoustimass module state
Amber	Connected to the console.
Blinking amber	Disconnected from the console.
Slow blinking amber	Available to make a wireless connection to the console.
Red	System error.

Care and Maintenance



Troubleshooting

Problem	What to do
No power	<ul style="list-style-type: none">• Secure the Acoustimass® module's, soundbar's and console's power cords.• Reconnect the Acoustimass module's, soundbar's and console's power cords firmly into an AC (mains) outlet.• Use the remote control to power on the system.• Factory reset the system (see page 32).
No sound	<ul style="list-style-type: none">• Unmute the system.• Increase the volume.• Plug the Acoustimass module, soundbar and console into a live AC (mains) outlet.• Insert the speaker cable into the Speaker Connections connector, not the Bose® Link connector.• Insert the HDMI™ cable into a connector on your TV labeled ARC or Audio Return Channel. If your TV does not have an HDMI ARC connector, use a secondary audio cable in addition to the HDMI cable (see page 13).• If using a secondary audio cable, insert the cable into a connector on your TV labeled Output or OUT, not Input or IN.• Secure all cable connections on the soundbar, TV and connected sources.• If your source is connected to your TV, select the correct TV input (see page 25).• Disconnect headphones when not in use.• If connecting your source through the  connector, enable Audio in using the System menu (see page 27).• If you are connecting headphones to the  connector, enable Headphones using the System menu (see page 27).• If you see the error message Cannot find Acoustimass, pair the Acoustimass module with the console (see page 31).• Factory reset the system (see page 32).
Sound is coming from your TV speakers	<ul style="list-style-type: none">• Insert the HDMI cable into a connector on your TV labeled ARC or Audio Return Channel (if available).• Turn off your TV speakers (refer to your TV owner's guide).• Decrease your TV volume to its lowest setting.
Remote control is inconsistent or does not work	<ul style="list-style-type: none">• Match the + and – symbols on the batteries with the + and – markings inside the compartment (see page 18).• Replace the battery (see page 18).• Press the volume button on the remote control and see if the correct source button flashes.• If using CEC:<ul style="list-style-type: none">- Point the remote control at the console.- Program the remote to control your source (see page 24).• If you have programmed the remote to control your source:<ul style="list-style-type: none">- Point the remote control at the appropriate source.- Ensure you have entered the correct code for your source's brand.- Program the remote with another code (see page 24).

Problem	What to do
Poor or distorted sound	<ul style="list-style-type: none"> Remove all protective films from the system. Secure all cable connections on the soundbar, TV, and connected sources. If you see the error message Cannot find Acoustimass: <ul style="list-style-type: none"> Plug in the Acoustimass® module. Pair the Acoustimass module with the console (see “If your console cannot find the Acoustimass® module”). If using the analog or  connector, decrease the volume on your source. Factory reset the system (see page 32) and run the ADAPTiQ® audio calibration (see page 20).
Intermittent sound	<ul style="list-style-type: none"> Secure all cable connections on the soundbar, TV, and connected sources. Move system away from potential interference, such as a wireless router, cordless phone, television, microwave, etc.

If your console cannot find the Acoustimass® module

The Acoustimass module and console are paired at the factory. However, if you see the error message **Cannot find Acoustimass** on the display, perform this pairing procedure:

1. Unplug the Acoustimass module.
2. Press  on the remote control.
3. Press  until **15 PAIR ACOUSTIMASS** appears on the display.
4. Press .
Plug in Acoustimass appears on the display.
5. Plug the AC power cord into an AC (mains) outlet.

After the Acoustimass module connects to the console, **Pairing complete** appears on the display.

Care and Maintenance

Factory reset the system

To troubleshoot problems, reset the System menu and ADAPTiQ® to the factory settings.

1. Press **SYSTEM** on the remote control.
2. Press **▼** until **16 FACTORY RESET** appears on the display.
3. Press **5**.
The system resets.
4. Run the ADAPTiQ audio calibration (see page 20).

Reset a source button on the remote control

If you are experiencing problems with a source button on the remote control, reset the source button to the factory settings.

After performing this procedure, your source button is in CEC mode.

1. On the remote control, press and hold the appropriate source button until all six source buttons glow, then release.
Only the appropriate source button glows.
2. On the number keypad, enter **0140**.

Service connectors on the Acoustimass® module

The Service and Data connectors are for service use only. Do not insert any cables into these connectors.

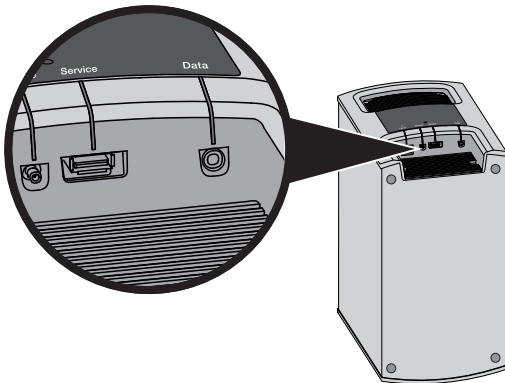

Cleaning

- Clean the surface of the system with a soft, dry cloth.
- Do not use any sprays near the system. Do not use any solvents, chemicals, or cleaning solutions containing alcohol, ammonia or abrasives.
- Do not allow liquids to spill into any openings.

Customer service

For additional help, contact Bose® Customer Service. Refer to the contact sheet in the carton.

Limited warranty

Your system is covered by a limited warranty. Details of the limited warranty are provided on the product registration card that is in the carton. Please refer to the card for instructions on how to register. Failure to register will not affect your limited warranty rights.

The warranty information provided with this product does not apply in Australia and New Zealand. See our website at www.Bose.com.au/warranty or www.Bose.co.nz/warranty for details of the Australia and New Zealand warranty.

Technical information

Acoustimass® module

Power rating: 100-240V ~ 50/60Hz 150W

Console

Power rating: 100-240V ~ 50/60Hz 60W

Soundbar

Power rating: 100-240V ~ 50/60Hz 60W

Información de seguridad importante

Lea atentamente esta guía del usuario y guárdela para consultarla en el futuro.



El símbolo de relámpago con punta de flecha dentro de un triángulo equilátero indica al usuario que la caja del sistema puede contener una tensión sin aislar de magnitud suficiente para constituir un riesgo de descarga eléctrica.



El signo de exclamación dentro de un triángulo equilátero avisa al usuario de que existen instrucciones de operación y mantenimiento importantes en la guía del usuario.



ADVERTENCIAS:

- Con el fin de reducir el riesgo de descarga eléctrica, no exponga este producto a la lluvia o humedad.
- No exponga este aparato a salpicaduras o goteo. No coloque encima o cerca del aparato objetos que contengan líquidos, como jarrones. Al igual que con cualquier producto electrónico, evite que se derramen líquidos en los componentes del producto. La exposición a líquidos puede provocar averías o riesgo de incendio.
- Sustituya las pilas únicamente por pilas alcalinas AA (IEC LR06).
- No coloque sobre el producto o cerca de éste llamas vivas, como por ejemplo, velas.



PRECAUCIONES:

- No realice modificaciones no autorizadas del producto; en caso contrario puede poner en riesgo la seguridad, el cumplimiento normativo, el rendimiento del sistema y anular la garantía.
- La exposición prolongada a música a gran volumen puede causar lesiones auditivas. Evite utilizar los auriculares a un volumen extremo, en especial durante largos periodos de tiempo.



ADVERTENCIA:

Contiene piezas pequeñas que pueden suponer riesgo de asfixia. No adecuado para niños menores de 3 años.



ADVERTENCIA:

Este producto contiene material magnético. Consulte a su médico si tiene alguna duda acerca de los efectos que esto pudiera tener en el funcionamiento de un dispositivo médico implantado.

NOTAS:

- La etiqueta del producto se encuentra en la base de la consola.
- Si se utiliza la clavija de red o el conector del aparato como dispositivo de desconexión, deberá poder accionarse fácilmente.
- Este producto debe utilizarse en espacios interiores. No está diseñado ni ha sido probado para uso al aire libre ni en embarcaciones.
- El cable del altavoz y los cables de interconexión incluidos con el sistema no están homologados para instalación dentro de la pared. Consulte las normas de construcción locales para conocer el tipo correcto de cables requeridos para instalación dentro de la pared.



Bose Corporation declara por la presente que este producto cumple los requisitos esenciales y otras disposiciones relevantes de la Directiva 1999/5/CE y todos los demás requisitos de directivas aplicables de la UE. Encontrará la declaración de conformidad completa en www.Bose.com/compliance

Información de seguridad importante

Instrucciones de seguridad importantes

1. Lea las siguientes instrucciones.
2. Guarde estas instrucciones.
3. Tenga presentes todas las advertencias.
4. Siga todas las instrucciones.
5. No utilice este aparato cerca del agua.
6. Límpielo solo con un trapo seco.
7. No bloquee las aberturas de ventilación. Realice la instalación de acuerdo con las instrucciones del fabricante.
8. No lo instale cerca de fuentes de calor, tales como radiadores, salidas de aire caliente, cocinas u otros aparatos (incluidos amplificadores) que generen calor.
9. Proteja el cable o la fuente de alimentación de forma que nadie lo pise ni quede pinzado, en particular cerca de enchufes, receptáculos de tomas múltiples y en el lugar en que sale del aparato.
10. Utilice solo conexiones y accesorios suministrados por el fabricante.
11. Desenchufe el aparato si se produce una tormenta eléctrica o si no lo va a utilizar durante periodos prolongados de tiempo.
12. Toda reparación debe ser realizada por personal cualificado. Lleve el dispositivo a reparar si presenta algún daño como, por ejemplo, si el cable de alimentación está dañado, si se han vertido líquidos o se han caído objetos sobre el dispositivo o si éste ha estado expuesto a la lluvia o humedad; si no funciona correctamente o se ha caído al suelo.

Nota: Se ha comprobado que este equipo cumple los límites para dispositivos digitales de clase B, de acuerdo con el apartado 15 de las normas de la FCC. Estos límites están diseñados para ofrecer una protección razonable contra las interferencias perjudiciales en una instalación doméstica. Este equipo genera, utiliza y puede irradiar energía de radiofrecuencia y, si no se instala y se utiliza de acuerdo con las instrucciones suministradas, podría ocasionar interferencias perjudiciales para las comunicaciones por radio. No obstante, no se puede garantizar que no se vaya a producir este tipo de interferencias en una instalación en particular. Si este equipo ocasiona interferencias perjudiciales en la recepción de radio o televisión, lo que puede comprobarse encendiendo y apagando el equipo, se recomienda que intente corregir la interferencia mediante una de las siguientes acciones:

- Reoriente o reubique la antena receptora.
- Aumente la separación entre el equipo y el receptor.
- Conecte el equipo a la toma de un circuito diferente del que está conectado el receptor.
- Consulte con su distribuidor o con un técnico de radio y televisión.

Los cambios o modificaciones no aprobados expresamente por Bose Corporation podrían anular la autorización que tiene el usuario para utilizar este equipo.

El dispositivo cumple la parte 15 de las normas de la FCC y de exención de licencias RSS de Industry Canada. El funcionamiento está sujeto a las dos condiciones siguientes: (1) Este dispositivo no puede causar interferencias nocivas y (2) este dispositivo debe aceptar cualquier interferencia que reciba, incluidas las interferencias que puedan causar un funcionamiento no deseado.

Este aparato de Clase B cumple la especificación canadiense ICES-003.

CAN ICES-3 (B) /NMB-3 (B)

Este dispositivo respeta los límites de exposición a la radiación de radiofrecuencia establecidos por la FCC y las normas de radiofrecuencia de Industry Canada para la población general. No debe ubicarse ni utilizarse junto a ninguna otra antena o transmisor.

El rango de temperaturas de este producto va de 0 °C a 45 °C.



Este símbolo significa que el producto no debe desecharse como residuos domésticos y que debe llevarse a un centro de recogida adecuado para su reciclaje. La eliminación y el reciclado adecuados ayuda a proteger los recursos naturales, la salud de las personas y el medio ambiente. Para obtener más información sobre la eliminación y el reciclado de este producto, póngase en contacto con su ayuntamiento, servicio de recogida de residuos o el establecimiento donde compró este producto.

Información de seguridad importante

Nombres y contenido de sustancias o elementos tóxicos o peligrosos						
Nombre de la pieza	Sustancias y elementos tóxicos o peligrosos					
	Plomo (Pb)	Mercurio (Hg)	Cadmio (Cd)	Hexavalente (CR(VI))	Bifenilo polibromado (PBB)	Éter difenílico polibromado (PBDE)
PCB	X	O	O	O	O	O
Piezas metálicas	X	O	O	O	O	O
Piezas de plástico	O	O	O	O	O	O
Altavoces	X	O	O	O	O	O
Cables	X	O	O	O	O	O

O: Indica que esta sustancia tóxica o peligrosa contenida en todos los materiales homogéneos usados para esta pieza está por debajo del requisito límite en SJ/T 11363-2006.

X: Indica que esta sustancia tóxica o peligrosa contenida en al menos uno de los materiales homogéneos usados para esta pieza está por encima del requisito límite en SJ/T 11363-2006.

Cumplimente y conserve como referencia:

Los números de serie se encuentran en el panel de conexiones del módulo Acoustimass® y en la caja del control remoto.

Número de serie del módulo: _____

Número de serie del control remoto: _____

Número de serie de la consola: _____

Número de serie del altavoz soundbar: _____

Fecha de compra: _____

Se recomienda conservar el recibo de compra junto con esta guía del usuario.

Blu-ray Disc™ y Blu-ray™ son marcas comerciales de Blu-ray Disc Association.

Los términos HDMI y HDMI High-Definition Multimedia Interface, y el logotipo de HDMI son marcas comerciales o marcas comerciales registradas de HDMI Licensing LLC en los Estados Unidos y otros países."

 Fabricado con licencia de Dolby Laboratories. Dolby y el símbolo de las dos D son marcas registradas de Dolby Laboratories.

 Consulte las patentes de DTS en <http://patents.dts.com>. Fabricado con licencia de DTS Licensing Limited. DTS, el símbolo y DTS y el símbolo en conjunto son marcas comerciales registradas, y DTS Digital Surround es una marca comercial de DTS, Inc. © DTS, Inc. Reservados todos los derechos.

SoundTouch y el diseño de nota inalámbrica son marcas comerciales de Bose Corporation en Estados Unidos y otros países.

Wi-Fi es una marca comercial registrada de la Wi-Fi Alliance.

©2014 Bose Corporation. Ninguna parte de este trabajo podrá reproducirse, modificarse, distribuirse o usarse de ninguna otra manera sin permiso previo y por escrito.

Introducción

Acerca del sistema de cine en el hogar CineMate® 130	7
Características del sistema	7
Presentación de SoundTouch™ de Bose®	7
Desembalar el sistema	8
Recomendaciones para la ubicación.....	9

Configurar el módulo Acoustimass®

Colocación de las patas de goma en el módulo Acoustimass	10
Conexión del módulo Acoustimass a la red eléctrica	11

Configurar la consola

Conectar la consola al conector HDMI™ ARC del televisor	12
Televisores sin conector HDMI™ ARC.....	13
Utilice una conexión secundaria en las siguientes configuraciones.....	13
Conexión de la consola a otras fuentes.....	13
Conectar con fuentes no compatibles con HDMI™	14
Fuentes solo para audio	14

Configurar el altavoz soundbar

Conectar el altavoz soundbar.....	15
Colocar las patas de extensión en el altavoz soundbar	16
Montaje del altavoz soundbar en una pared.....	16

Encender el sistema

Encender el altavoz soundbar.....	17
Conexión de la consola a la alimentación	17

Iniciar el sistema

Instalación de las pilas del control remoto.....	18
Encendido del sistema	18

Terminar la configuración

Comprobación del sonido	19
Cambio del idioma de la consola	19
Calibración de audio ADAPTiQ®	20

Contenido

Utilizar el sistema

Botones del control remoto.....	21
Programación del control remoto universal	22
Consumer Electronics Control	22
Compruebe las fuentes conectadas con HDMI™ para CEC.....	23
Programa el control remoto para controlar la fuente.....	24
Selección de la fuente.....	25
Seleccione una fuente conectada al sistema Bose®	25
Seleccione una fuente conectada al televisor	25
Botones de fuente universales y conectores de consola.....	25
Ajustar el volumen	26
Botones de función	26
Programación de un control remoto que no sea Bose	26

Obtener información del sistema en la pantalla

Comprender los mensajes de la pantalla.....	27
Utilización del menú Sistema.....	27
Mensajes de error	29
Indicador de estado del módulo Acoustimass.....	29

Cuidado y mantenimiento

Resolución de problemas.....	30
Si la consola no encuentra el módulo Acoustimass®	31
Restaurar los valores de fábrica en el sistema.....	32
Restaurar los valores de fábrica en un botón de fuente del control remoto.....	32
Conectores de servicio del módulo Acoustimass®	32
Limpieza.....	33
Atención al cliente.....	33
Garantía limitada.....	33
Información técnica	33

Acerca del sistema de cine en el hogar CineMate® 130

El sistema CineMate 130 proporciona sonido espacioso y detallado a través de un fino altavoz soundbar.

Características del sistema

- El procesamiento de audio avanzado de Bose proporciona un sonido natural.
- El sistema de calibración de audio ADAPTIQ® optimiza la calidad del sonido.
- La pantalla permite acceder a la configuración del sistema y visualizar información.
- La conectividad HDMI™ permite configurar el sistema fácilmente y garantiza audio de excelente calidad en todas las fuentes conectadas.
- Compatible con Consumer Electronics Control (CEC).
- El control remoto programable universal puede controlar el televisor, el receptor de cable/satélite y otras fuentes conectadas.
- El módulo oculto inalámbrico Acoustimass® proporciona un sonido profundo de graves.
- El altavoz soundbar se puede montar en una pared (kit disponible por separado).
- Compatible con el adaptador inalámbrico SoundTouch™ (disponible por separado).

Presentación de SoundTouch™ de Bose®

Con el adaptador inalámbrico SoundTouch™ (disponible por separado), es posible reproducir en streaming radio por Internet, servicios de música (si están disponibles) su archivo de música. Si tiene Wi-Fi® en casa, podrá disfrutar de su música favorita en la habitación que desee.

Beneficios principales

- Disfrute de acceso inalámbrico a la radio por Internet, servicios de música y su archivo de música.
- Reproduzca en streaming su música favorita fácilmente con preselecciones personalizadas.
- Funciona con la red Wi-Fi® doméstica existente.
- La aplicación SoundTouch™ gratuita para su ordenador, smartphone o tableta proporciona un mayor control.
- Añada simplemente sistemas adicionales en cualquier momento para una experiencia de audición en varias habitaciones.
- La amplia selección de sistemas de sonido Bose® le permite elegir la solución adecuada para cualquier habitación.

Introducción

Desembalar el sistema

Desembale con cuidado la caja y confirme que incluye los componentes siguientes:

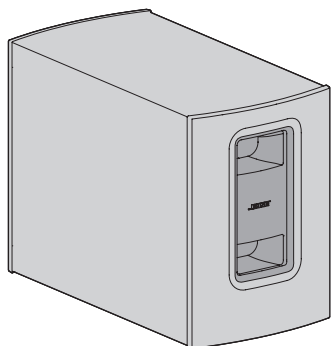

Módulo Acoustimass®

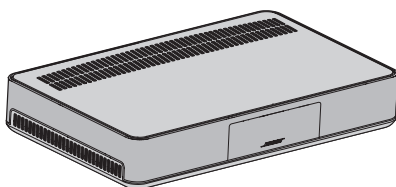

Consola

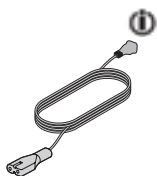

Cable de alimentación de Acoustimass

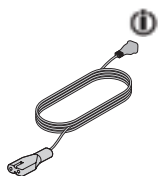

Cable de alimentación de consola

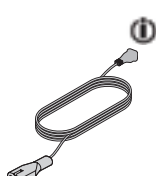

Cable de alimentación del altavoz soundbar

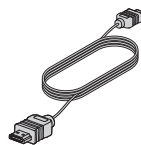

Cable HDMI™

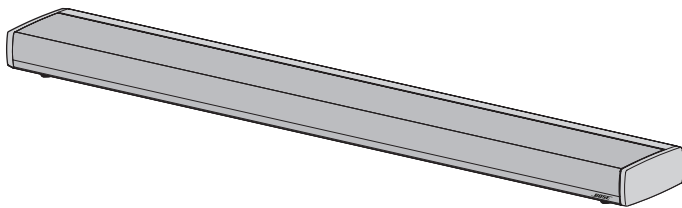

Altavoz soundbar

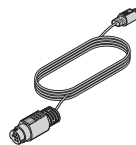

Cable de altavoz



Control remoto universal

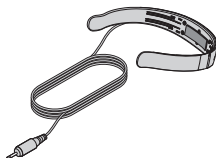

Auriculares ADAPTIQ®



Patas de goma

 Se incluyen los cables de alimentación adecuados para su región.

Nota: Si parte del sistema está dañado, no lo utilice. Póngase en contacto con su distribuidor Bose® autorizado o con el servicio de atención al cliente Bose. Consulte la hoja de contactos incluida en la caja.

Recomendaciones para la ubicación

Para evitar interferencias inalámbricas, mantenga el resto de equipos inalámbricos alejados del sistema. Coloque el sistema lejos de armarios metálicos (no lo meta dentro), lejos de otros componentes de audio/vídeo y lejos de fuentes de calor directo.

Módulo Acoustimass®	<ul style="list-style-type: none">• Apoye el módulo Acoustimass sobre sus patas de goma en la misma pared que el televisor o en cualquier otra pared en el tercio frontal de la habitación.• Elija una superficie estable y nivelada. La vibración puede causar el movimiento del módulo Acoustimass, en particular sobre superficies uniformes tales como mármol, cristal o madera muy pulida.• Compruebe que hay cerca una toma de la red eléctrica.
Altavoz soundbar	<ul style="list-style-type: none">• Coloque el altavoz soundbar delante del televisor.• No coloque el altavoz soundbar dentro de un armario.• Compruebe que hay cerca una toma de la red eléctrica.
Consola	<ul style="list-style-type: none">• Coloque la consola cerca del televisor. NO coloque el televisor encima de la consola.• Compruebe que hay cerca una toma de la red eléctrica.
Adaptador inalámbrico SoundTouch™ (disponible por separado)	<ul style="list-style-type: none">• Coloque el adaptador inalámbrico SoundTouch™ a una distancia de entre 0,3 y 1,8 m de la consola.• Si tiene el adaptador inalámbrico SoundTouch™, puede empezar a configurarlo. Consulte la guía del usuario del adaptador inalámbrico SoundTouch™ para obtener más información. <p>Nota: No conecte el adaptador a la consola hasta que se lo pida la aplicación™.</p>

Ejemplo de ubicación del sistema

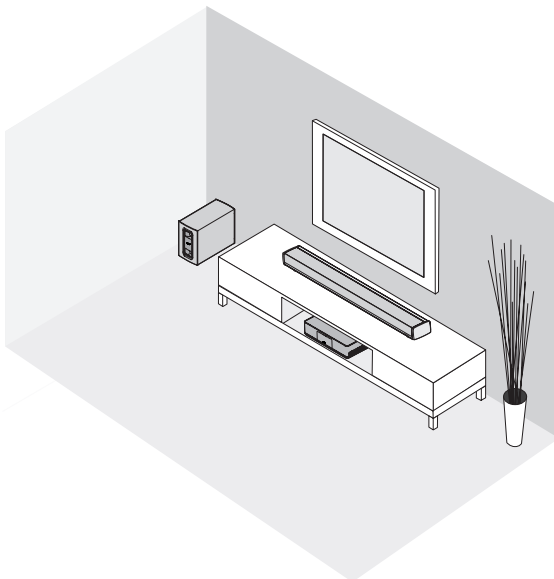

Configurar el módulo Acoustimass®

Colocación de las patas de goma en el módulo Acoustimass

Coloque las patas de goma en el módulo Acoustimass para proteger el suelo.

1. Ponga el módulo Acoustimass del revés sobre una superficie suave para evitar que pueda dañarse.
2. Coloque las patas de goma en la parte inferior del módulo Acoustimass.

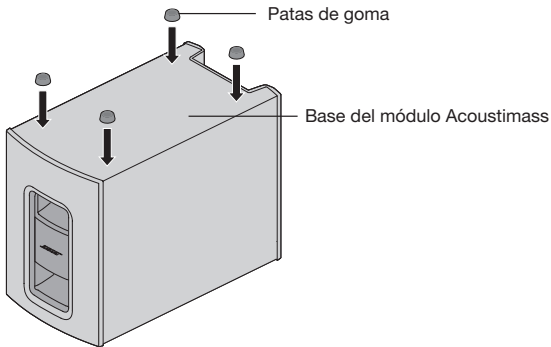

3. Coloque el módulo Acoustimass sobre sus patas.

Precaución: No coloque el módulo Acoustimass sobre su parte frontal, posterior ni de lado cuando lo esté utilizando.

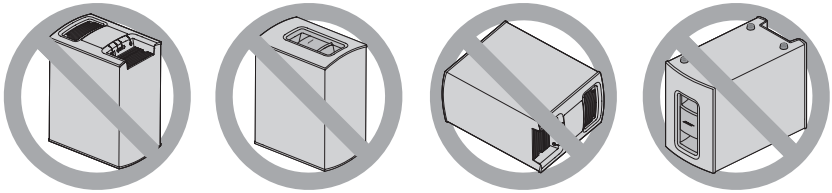

4. Quite todos los plásticos de protección. Si no los retira puede verse afectado el rendimiento acústico.

Conexión del módulo Acoustimass a la red eléctrica

1. Enchufe el cable de alimentación al conector Po[~]wer del módulo Acoustimass.

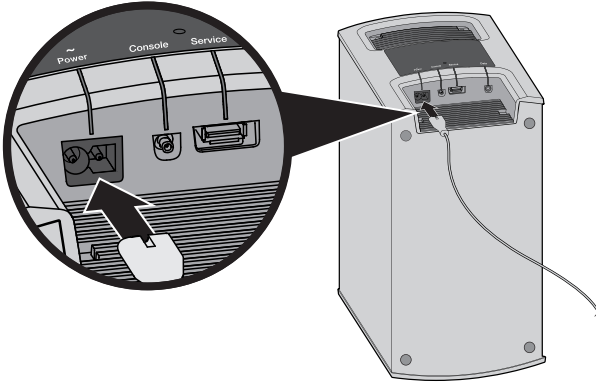

2. Enchufe el cable de alimentación a la toma de la red eléctrica.

Configurar la consola

Conectar la consola al conector HDMI™ ARC del televisor

Utilice el cable HDMI de Bose® HDMI para conectar la consola al televisor.

1. Desconecte las fuentes HDMI conectadas (receptor de cable/satélite, reproductor de DVD o de Blu-ray Disc™ o videoconsola) del televisor.
2. Inserte un extremo del cable HDMI de Bose® en el conector **TV** de la consola.

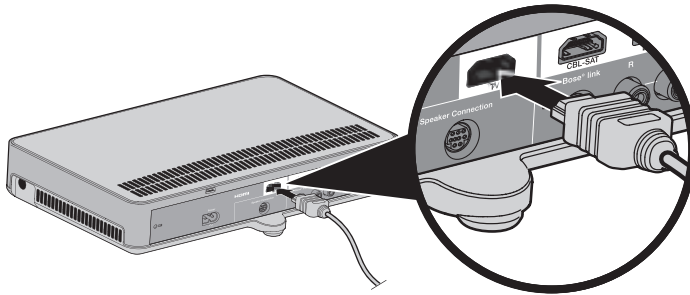

3. Inserte el otro extremo del cable HDMI en el conector **HDMI** de su televisor.

Nota: Utilice el conector HDMI del televisor marcado con **ARC** o **Audio Return Channel** si está disponible. Si su televisor no dispone de conector HDMI ARC, consulte la página 13.

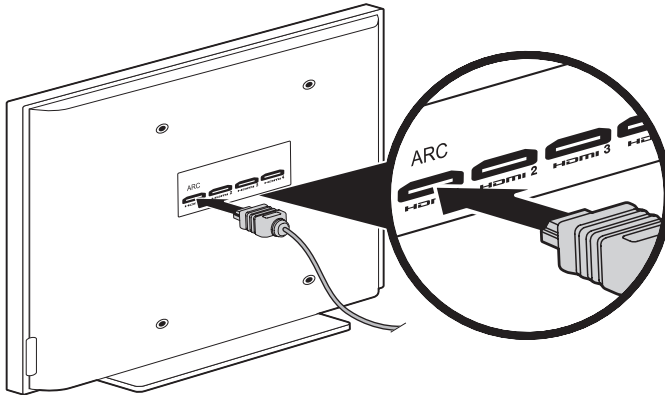

Televisores sin conector HDMI™ ARC

Si su televisor no dispone de conector HDMI ARC, tal vez deba realizar una conexión secundaria a la consola mediante un cable de audio estéreo óptico, coaxial o analógico. Sin esta conexión secundaria, tal vez no pueda escuchar el sonido del sistema Bose®.

Utilice una conexión secundaria en las siguientes configuraciones

- Si utiliza fuentes internas (por ejemplo, aplicaciones de Internet o una antena OTA).
- Si conecta fuentes a su televisor.

Consulte la guía del usuario del televisor para obtener más información.

Sugerencia: Si su televisor tiene paneles de conectores de audio IN y OUT, utilice el conector de audio **OUT** para la conexión secundaria.

Conexión de la consola a otras fuentes

Puede conectar la consola a otras fuentes, por ejemplo, un receptor de cable/satélite, reproductor de DVD o Blu-ray Disc™ o videoconsola, con un cable HDMI (disponible por separado). Si la fuente no es compatible con HDMI, utilice cables de audio y vídeo diferentes (consulte la página 14).

1. Inserte un extremo de un cable HDMI en el conector HDMI (OUT) de la fuente.
2. Inserte el otro extremo de un cable HDMI al conector HDMI correspondiente de la consola. Por ejemplo, para conectar una videoconsola, conecte un cable HDMI al conector **GAME**.

Conecte otras fuentes al conector HDMI correspondiente de la consola.

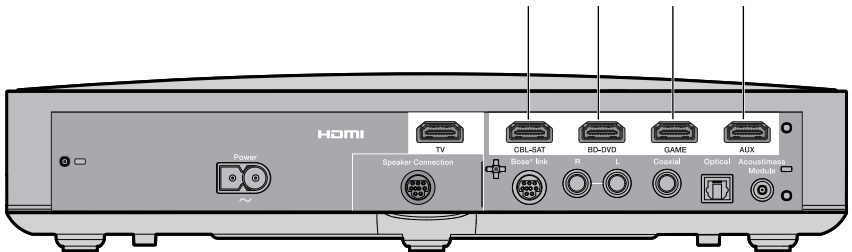

Configurar la consola

Conectar con fuentes no compatibles con HDMI™

Si su fuente no es compatible con HDMI, conéctela al televisor mediante cables de audio y vídeo (disponibles por separado). Consulte la guía del usuario del televisor para obtener más información.

Sugerencia: Si su fuente tiene paneles de conectores de audio IN y OUT, utilice el conector de audio **OUT**.

Fuentes solo para audio

Si su fuente solo para audio, por ejemplo, un reproductor multimedia o de CD, no es compatible con HDMI, conéctela al conector óptico, coaxial o analógico de la consola. Puede utilizar un cable óptico, coaxial o analógico (disponibles por separado).

Nota: Una vez conectada la fuente solo para audio, debe ajustar la entrada óptica, coaxial o analógica para la fuente correspondiente. Puede acceder a estos ajustes desde el menú Sistema (consulte la página 27).

Conectar el altavoz soundbar

1. Inserte un extremo del cable del altavoz en el conector **Speaker Connection** de la consola.

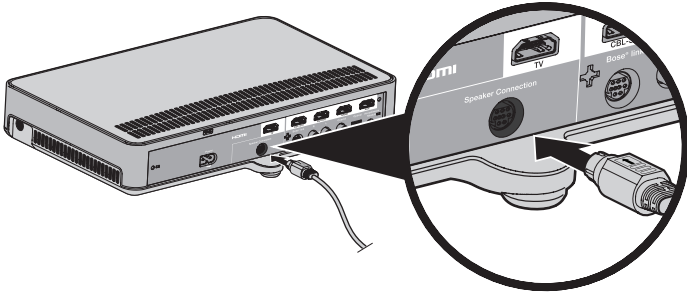

2. Inserte el otro extremo del cable del altavoz en el conector **Audio IN** del altavoz soundbar.

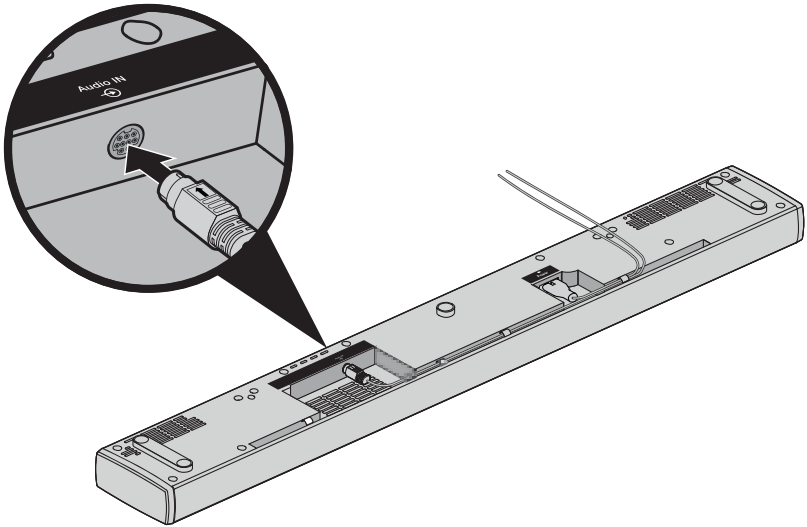

Configurar el altavoz soundbar

Colocar las patas de extensión en el altavoz soundbar

Coloque las patas de extensión opcionales para elevar el altavoz soundbar y crear espacio por debajo.

1. Coloque el altavoz soundbar boca abajo sobre una superficie blanda para evitar que se dañe.
2. Coloque las patas de extensión en la parte inferior del altavoz soundbar.

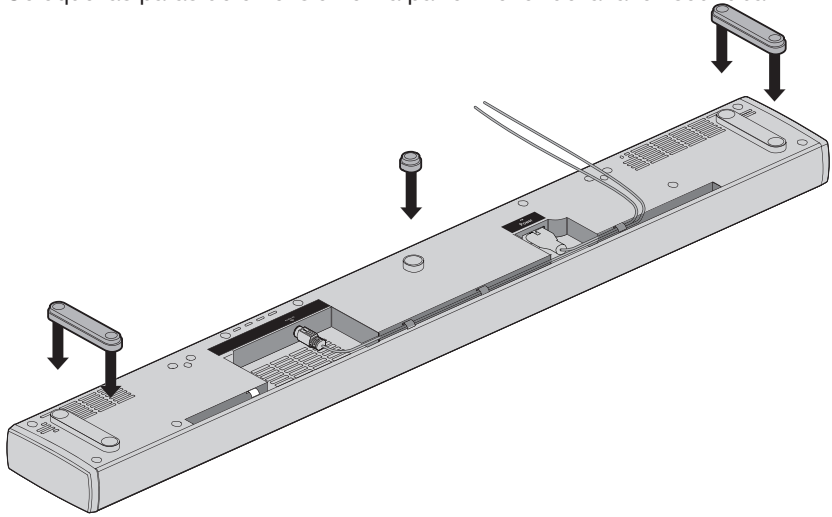

3. Coloque el altavoz soundbar sobre sus patas.

Montaje del altavoz soundbar en una pared

Puede montar el altavoz soundbar en una pared. Para comprar el kit de montaje en pared WB-135, póngase en contacto con su distribuidor local de Bose o vaya a www.Bose.com

PRECAUCIÓN: No utilice ninguna otra herramienta para montar el altavoz soundbar.

Encender el altavoz soundbar

1. Enchufe el cable de alimentación al conector **Power** del altavoz soundbar.

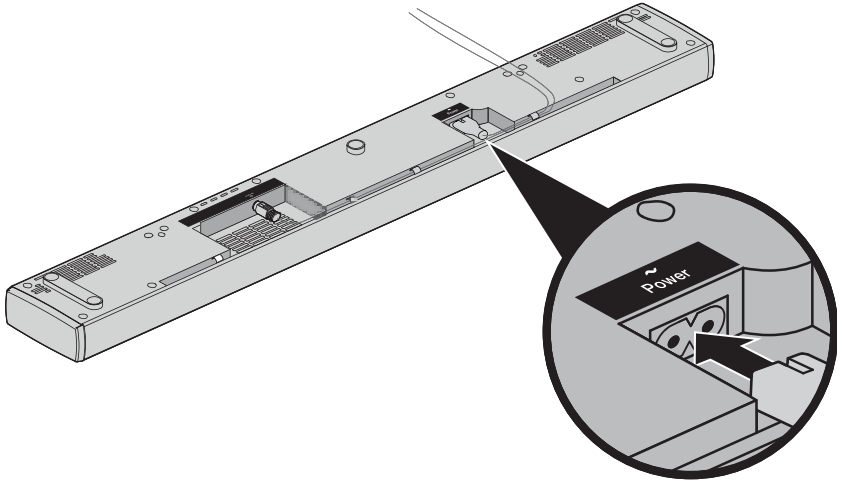

2. Enchufe el cable de alimentación a la toma de la red eléctrica.

Conexión de la consola a la alimentación

1. Enchufe el cable de alimentación al conector **Power** de la consola.

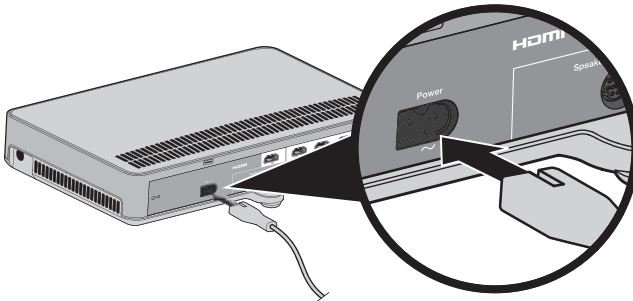

2. Enchufe el cable de alimentación a la toma de la red eléctrica.

Iniciar el sistema

Instalación de las pilas del control remoto

1. Deslice la tapa del compartimento de pilas situado en la parte posterior del control remoto.

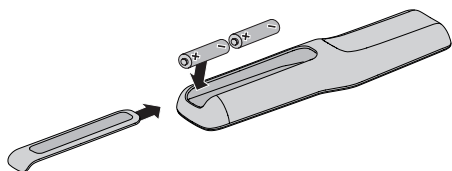

2. Inserte las dos pilas AA (IEC-LR6) de 1,5 V suministradas. Haga coincidir los signos + y - de las pilas con las marcas + y - del interior del compartimento.
3. Vuelva a colocar la tapa del compartimento de pilas.

Encendido del sistema

Pulse  en el control remoto.

Se encenderá la consola.

La pantalla muestra **CBL SAT** la primera vez que se enciende la consola. El resto de las veces, la pantalla muestra la última fuente utilizada.

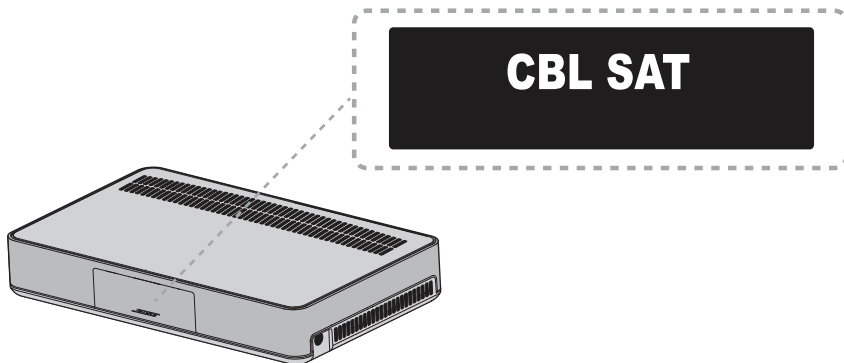



Nota: El sistema se apaga tras dieciséis minutos de inactividad. Puede desactivar la función de apagado automático desde el menú Sistema (consulte la página 27).

Comprobación del sonido



1. Encienda el televisor.
2. Si utiliza un receptor de cable/satélite u otra fuente secundaria, enciéndala.
Sugerencia: Si la fuente secundaria está conectada al televisor, seleccione la entrada adecuada del televisor. Tal vez deba utilizar un control remoto distinto.
3. Encienda el sistema
4. Pulse el botón de la fuente correspondiente.
5. Compruebe si el altavoz soundbar emite sonido.
Nota: Si no escucha ningún sonido desde el altavoz soundbar, consulte “Resolución de problemas” en la página 30.
6. Pulse  en el control remoto. Verifique que los altavoces del televisor no emiten sonido.
Nota: Si escucha sonido proveniente de los altavoces del televisor, consulte, “Resolución de problemas” en la página 30.

Cambio del idioma de la consola

Utilice el control remoto para cambiar el idioma de la consola.

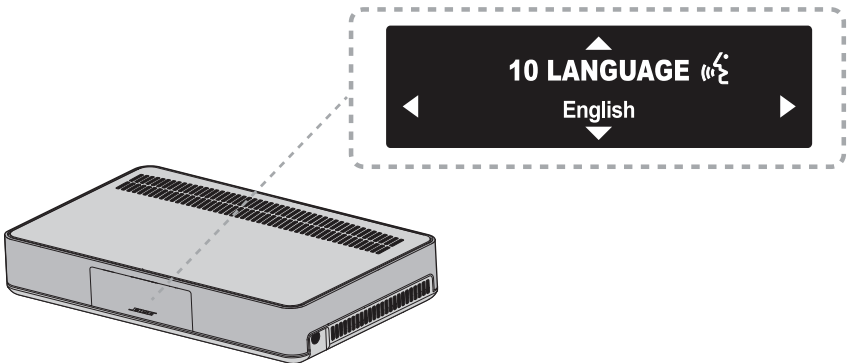
1. Encienda el sistema
2. Pulse  en el control remoto.
3. Pulse  hasta que aparezca **10 IDIOMA**  en la pantalla.



4. Pulse  y  para seleccionar el idioma.
5. Pulse .

Sugerencia: Busque el icono  en el menú Sistema si selecciona sin querer un idioma equivocado.

Terminar la configuración

Calibración de audio ADAPTiQ®

La calibración de audio ADAPTiQ tiene en cuenta cinco mediciones de audio para personalizar el sonido del sistema según la acústica del entorno de escucha. Para realizar la calibración de audio necesitará unos 10 minutos con la habitación en silencio.

1. Colóquese los auriculares ADAPTiQ.

Durante la calibración de audio ADAPTiQ, un micrófono situado en la parte superior de los auriculares mide las características del sonido de la habitación para determinar la mejor calidad de sonido.

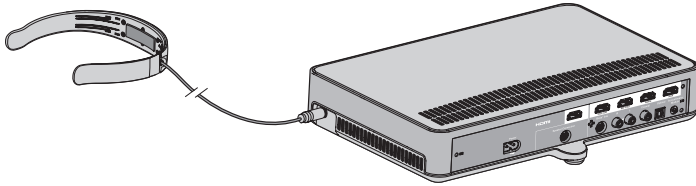

2. Inserte el cable de los auriculares ADAPTiQ en el conector  de la consola.
3. Pulse **SYSTEM** en el control remoto.
4. Pulse **▼** hasta que aparezca **14 ADAPTiQ** en la pantalla.
5. Pulse **OK**.
6. Siga los mensajes de voz hasta que el sistema finalice el proceso.
7. Desconecte los auriculares ADAPTiQ de la consola y guárdelos en un lugar seguro.

Nota: Si mueve el sistema o cambia los muebles, deberá volver a ejecutar ADAPTiQ para garantizar la mejor calidad de sonido.

Botones del control remoto

Utilice el control remoto para controlar las fuentes conectadas al sistema, para ajustar el volumen, cambiar de canal, usar funciones de reproducción, activar las funciones del receptor de cable/satélite y para acceder al menú Sistema.

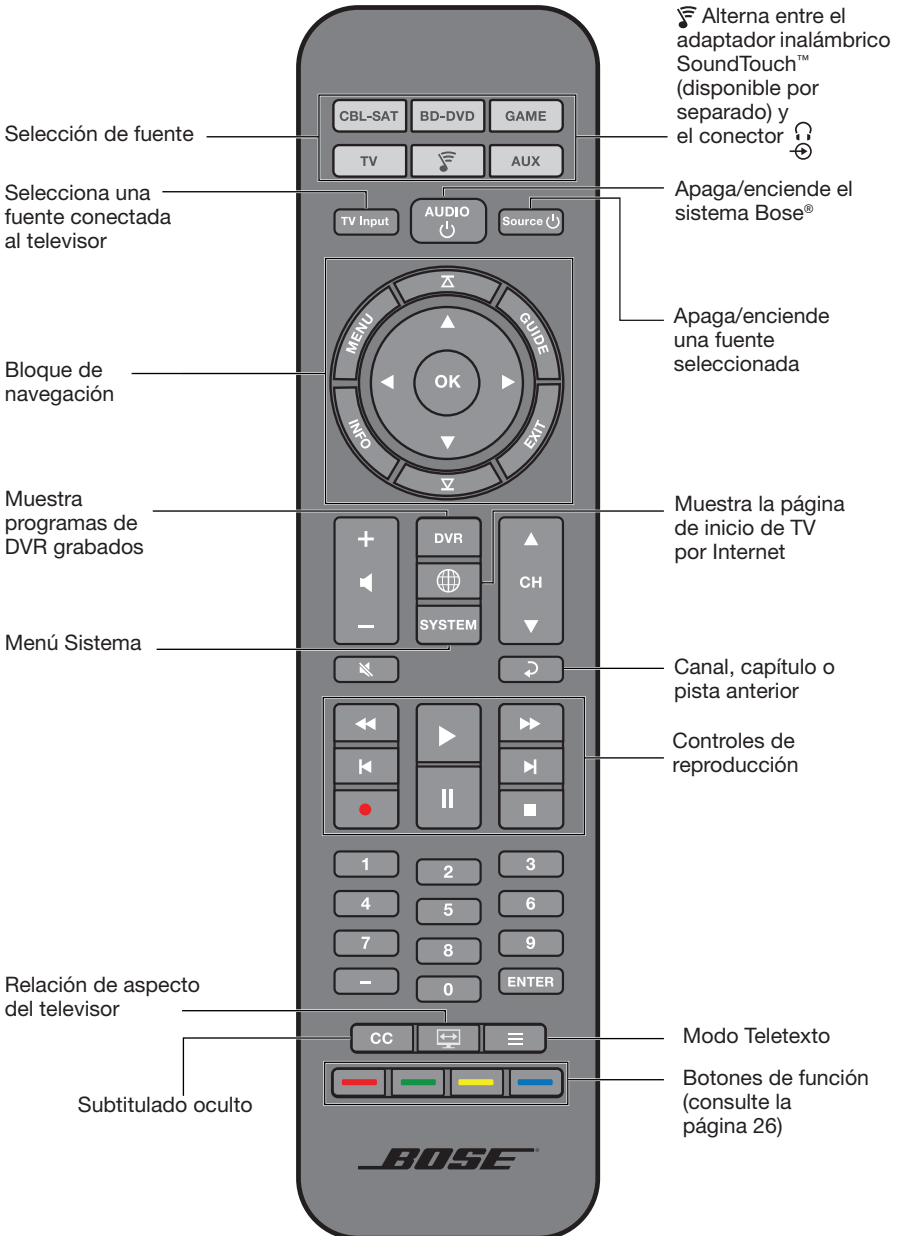

Utilizar el sistema

Programación del control remoto universal

Puede utilizar el control remoto para controlar el televisor, un receptor de cable/satélite, un reproductor de DVD o Blu-ray Disc™, una videoconsola, una grabadora de DVD o cualquier otra fuente auxiliar.

Consumer Electronics Control

Este sistema es compatible con Consumer Electronics Control (CEC). La función CEC permite controlar varias fuentes HDMI™ conectadas sin necesidad de programar el control remoto. Puede activar/desactivar la función CEC desde el menú Sistema (consulte la página 27).

Algunas fuentes son compatibles con CEC pero no usan la misma nomenclatura. Consulte la guía del usuario de la fuente en cuestión para obtener más información.

La función CEC controla fuentes conectadas a los conectores HDMI de la consola.

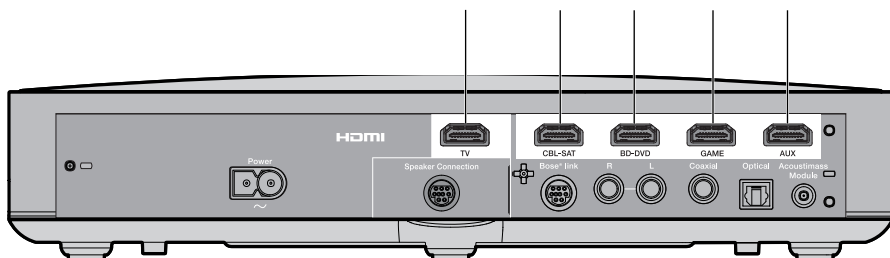

Sugerencia: Tal vez deba usar el menú del sistema de la fuente para poder activar la función CEC. Consulte la guía del usuario de la fuente en cuestión para obtener más información.

Compruebe las fuentes conectadas con HDMI™ para CEC

Compruebe con el control remoto cada una de sus fuentes para confirmar si son compatibles con CEC.

Nota: Es posible que sus fuentes HDMI conectadas no sean compatibles con CEC. Consulte la guía del usuario de la fuente en cuestión para obtener más información.

1. Apague el sistema Bose®.
2. Prepare la fuente:
 - Si va a probar su televisor, apague el televisor.
 - Si va a probar otra fuente, apague dicha fuente. Encienda el televisor.
3. Pulse el botón de la fuente que desee probar.







El botón de la fuente se iluminará. La fuente y el sistema se encienden.

4. Para garantizar que la fuente funciona correctamente con el control remoto, pulse varios botones que se correspondan con las funciones de la fuente. Si la fuente no ejecuta alguna de las funciones, programe el control remoto (consulte la página 24).

Utilizar el sistema

Programa el control remoto para controlar la fuente

Si la fuente no es compatible con CEC, puede programar el control remoto para poder controlar la fuente.

1. Encienda la fuente.
2. Localice el código de la marca de la fuente en el documento *Códigos de dispositivos remotos universales* (suministrado).
3. En el control remoto, pulse el botón de fuente correspondiente y no lo suelte hasta que se iluminen los seis botones de fuente.
Por ejemplo, para programar su televisor, pulse  y no lo suelte.
Solo se iluminará el botón de la fuente correspondiente.
4. Con el teclado numérico introduzca el código de la marca de su fuente.
Nota: Si los seis botones parpadean tres veces, significa que ha introducido un código no válido.
Repita los pasos 3 y 4.
5. Pulse + en el botón de volumen.
6. Pruebe las funciones básicas de la fuente:
 - **Televisor:** pulse los botones para cambiar de canal. Pulse . Aparecerá el menú de configuración. Pulse ◀ y ▶ para recorrer las opciones.
 - **Receptor de cable/satélite:** pulse . Aparecerá la guía de programación. Pulse ◀ y ▶ para recorrer las opciones.
 - **Reproductor de DVD o Blu-ray Disc™:** pulse . Aparecerá el menú de configuración. Pulse ◀ y ▶ para recorrer las opciones.
 - **Videoconsola:** pulse ◀ y ▶ para recorrer las opciones del menú.
7. Si la fuente responde correctamente a las funciones básicas, pulse  para guardar los ajustes.

Si la fuente no responde

Utilice el lector de códigos del control remoto para localizar el código de su fuente.

1. Pulse + en el botón de volumen para probar con otro código.
Nota: Si los seis botones parpadean tres veces, significa que ya ha probado todos los códigos para la fuente.
2. Pruebe las funciones básicas de la fuente (consulte el paso 6 en “Programa el control remoto para controlar la fuente”).
3. Repita los pasos 1 y 2 hasta que la fuente responda.
4. Pulse  para guardar los ajustes.

Nota: Es posible que la fuente no sea compatible con controles remotos universales. Consulte la guía del usuario de la fuente en cuestión para obtener más información.

Selección de la fuente

Puede cambiar de fuente pulsando el botón de fuente correspondiente en el control remoto. Antes de empezar, programe el control remoto para controlar su fuente (consulte la página 24).

Seleccione una fuente conectada al sistema Bose®

Si la fuente está conectada a la consola y no utiliza la función CEC, siga este procedimiento para configurar la consola en el modo adecuado y activar la fuente.

1. Encienda el sistema
2. Pulse el botón de la fuente que desea controlar.

El botón de la fuente se iluminará.

3. Pulse **Source** .

Se encenderá la fuente.

Seleccione una fuente conectada al televisor

Si la fuente está conectada al televisor, siga este procedimiento para seleccionar la entrada de TV adecuada.

1. Encienda el sistema, el televisor y la fuente correspondiente.
2. Pulse **TV Input** para seleccionar la entrada correcta en el televisor.

Tal vez deba pulsar **TV Input** varias veces para seleccionar la entrada de TV de la fuente.

En algunos televisores, **TV Input** muestra un menú. Utilice el control remoto para elegir la entrada de TV adecuada y cierre este menú.

Botones de fuente universales y conectores de consola

Los botones de fuente del control remoto se corresponden con los conectores de la parte posterior de la consola. Por ejemplo, **BD-DVD** corresponde al conector **BD-DVD** HDMI.

Los botones de fuente funcionan con cualquier fuente conectada al conector correspondiente. Si tiene un reproductor secundario de DVD o Blu-ray Disc™ y lo conecta al conector **CBL-SAT**, podrá programarlo para que funcione con **CBL-SAT**.

Si utiliza los conectores ópticos, coaxiales o analógicos, deberá establecer la entrada para la fuente correspondiente. Puede acceder a estos ajustes desde el menú Sistema (consulte la página 27).

Utilizar el sistema

Ajustar el volumen

En el control remoto:

- Pulse + para subir el volumen.
- Pulse – para bajar el volumen.
- Pulse  para silenciar o recuperar el sonido.

Nota: Si escucha sonido proveniente del televisor, consulte “Resolución de problemas” en la página 30.

Botones de función

Los botones rojo, verde, amarillo y azul del control remoto corresponden a los botones de función de colores de las funciones del receptor de cable/satélite o del teletexto.

- Funciones del receptor de cable/satélite: consulte la guía del usuario del receptor de cable/satélite.
- Funciones del teletexto: corresponden a los códigos de colores de los números de página, a los titulares o a los resúmenes del teletexto.

Programación de un control remoto que no sea Bose

Es posible programar un control remoto que no sea Bose, por ejemplo el control remoto del receptor de cable/satélite, para controlar el sistema. Consulte la guía del usuario del control remoto en cuestión o el sitio web correspondiente para obtener más información.



Una vez programado, el control remoto, deberá manejar funciones básicas como encendido/apagado y volumen.



Comprender los mensajes de la pantalla

La pantalla de la parte frontal de la consola permite acceder al menú Sistema y muestra información e iconos del sistema.

Utilización del menú Sistema

Utilice el menú Sistema para ajustar los niveles de audio, activar/desactivar funciones (como APAGADO AUTO), cambiar el idioma, ajustar las entradas coaxial, analógica y óptica de una fuente en concreto, ejecutar ADAPTiQ®, emparejar su módulo Acoustimass® con la consola o restaurar los valores de fábrica en el sistema.

1. Pulse  en el control remoto.
2. Pulse ▲ y ▼ para recorrer las opciones del menú Sistema.
3. Pulse ◀ y ▶ para ajustar la configuración.
4. Pulse .

Pantalla	Estado del sistema
1 COMP AUDIO	Desactivado: (Predeterminado) No hay cambios en la pista de audio. Realzar diálogo: Aumenta el nivel del diálogo y de los efectos de sonido en configuraciones de volumen bajo, y proporciona un sonido profundo en configuraciones de volumen alto. Volumen inteligente: Reduce el rango del volumen en la banda sonora de una película para que la diferencia entre sonidos extremos y suaves resulte menos perceptible.
2 SINC AUDIO/VÍDEO	Ajusta el retardo de audio para sincronizar el audio y el vídeo.
3 HDMI-CEC	Activado: (Predeterminado) Habilita la función CEC (consulte la página 22). Desactivado: Deshabilita la función CEC.
4 APAGADO AUTO	Activado: (Predeterminado) El sistema se apaga tras dieciséis minutos de inactividad (el sistema no emite sonido). Desactivado: El sistema no se apaga automáticamente.
5 AUX LATERAL	Entrada de audio: (Predeterminado) Ajusta el conector  para una fuente auxiliar. Auriculares: Ajusta el conector  como entrada de auriculares. Nota: Si ajusta la entrada de auriculares y conecta un cable, el altavoz soundbar se silencia. Desconecte los auriculares si no los va a usar.
6 NIVEL GRAVES	Ajusta el nivel de graves.
7 NIVEL AGUDOS	Ajusta el nivel de agudos.

Obtener información del sistema en la pantalla

Pantalla	Estado del sistema
8 NIVEL CENTRAL	Aumenta o reduce el nivel del diálogo en las películas y la televisión.
9 NIVEL ENVOLVENTE	NO DISPONIBLE.
10 IDIOMA 	Cambia el idioma de la consola y de ADAPTiQ®.
11 ESTABLECER ENTRADA ÓPTICA	Ajusta el conector óptico como fuente Auto/TV (predeterminado), CBL SAT, BD DVD, GAME o AUX.
12 ESTABLECER ENTRADA COAXIAL	Ajusta el conector coaxial como fuente Auto/TV (predeterminado), CBL SAT, BD DVD, GAME o AUX.
13 ESTABLECER ENTRADA ANALÓGICA	Ajusta el conector analógico como fuente Auto/TV (predeterminado), CBL SAT, BD DVD, GAME o AUX.
14 ADAPTIQ	Inicia el proceso de calibración de audio ADAPTiQ.
15 EMPAREJAR ACOUSTIMASS	Reconecta el módulo Acoustimass® al sistema.
16 RESTABLECIMIENTO DE FÁBRICA	Restaura los valores de fábrica en el menú Sistema y en ADAPTiQ.

Obtener información del sistema en la pantalla

Mensajes de error



Pantalla	Estado del sistema
ERROR No se encuentra Acoustimass	El módulo Acoustimass® no está conectado a la consola.
ERROR No se encuentra el altavoz soundbar	El altavoz soundbar no está conectado a la consola.
<FUENTE> No hay señal	La fuente no está conectada a la consola o la fuente está conectada a la consola y está apagada.
AUX LATERAL Nada conectado	La fuente no está conectada al conector  de la consola.
ERROR Llame a Bose	Llame al Servicio de atención al cliente de Bose®. Consulte la hoja de contactos incluida en la caja.

Indicador de estado del módulo Acoustimass

El indicador de estado situado en la parte posterior del módulo Acoustimass proporciona información sobre la actividad del sistema.

Actividad del indicador	Estado del módulo Acoustimass
Ámbar	Conectado a la consola.
Ámbar intermitente	Desconectado de la consola.
Ámbar intermitente lento	Disponible para una conexión inalámbrica con la consola.
Rojo	Error del sistema.



Resolución de problemas

Problema	Solución
No se enciende	<ul style="list-style-type: none">• Enchufe firmemente los cables de alimentación del módulo Acoustimass®, del altavoz soundbar y de la consola.• Vuelva a conectar con firmeza los cables de alimentación del módulo Acoustimass, del altavoz soundbar y de la consola a una toma de la red eléctrica.• Utilice el control remoto para encender el sistema.• Restablezca los valores de fábrica en el sistema (consulte la página 32).
No hay sonido	<ul style="list-style-type: none">• Recupere el sonido del sistema.• Suba el volumen.• Enchufe el módulo Acoustimass, el altavoz soundbar y la consola a una toma de la red eléctrica.• Inserte el cable del altavoz en el conector Speaker Connections, no en el conector Bose® Link.• Inserte el cable HDMI™ en un conector ARC o Audio Return Channel del televisor. Si su televisor no tiene conector HDMI ARC, utilice un cable de audio secundario además del cable HDMI (consulte la página 13).• Si utiliza un cable de audio secundario, insértelo en un conector Output o OUT de su televisor, no en Input ni en IN.• Compruebe que todas las conexiones de cables del altavoz soundbar, el televisor y las fuentes conectadas son correctas.• Si la fuente está conectada al televisor, seleccione la entrada de TV correcta (consulte la página 25).• Desconecte los auriculares si no los va a usar.• Si conecta la fuente a través del conector , active Entrada audio desde el menú Sistema (consulte la página 27).• Si conecta los auriculares al conector , active Auriculares desde el menú Sistema (consulte la página 27).• Si aparece el mensaje de error No se encuentra Acoustimass, empareje el módulo Acoustimass con la consola (consulte la página 31).• Restablezca los valores de fábrica en el sistema (consulte la página 32).
El sonido proviene de los altavoces del televisor	<ul style="list-style-type: none">• Inserte el cable HDMI en un conector ARC o Audio Return Channel del televisor (si lo tiene).• Apague los altavoces del televisor (consulte la guía del usuario del televisor).• Reduzca el volumen del televisor a su valor mínimo posible.

Problema	Solución
El control remoto no funciona bien o no funciona en absoluto	<ul style="list-style-type: none"> • Haga coincidir los signos + y – de las pilas con las marcas + y – del interior del compartimento (consulte la página 18). • Cambie las pilas (consulte la página 18). • Pulse el botón de volumen del control remoto y verifique si se ilumina el botón de fuente correspondiente. • Si utiliza la función CEC: <ul style="list-style-type: none"> - Apunte con el control remoto a la consola. - Programe el control remoto para controlar la fuente (consulte la página 24). • Si ha programado el control remoto para la fuente: <ul style="list-style-type: none"> - Apunte con el control remoto a la fuente correspondiente. - Asegúrese de que ha introducido el código correcto de la marca de su fuente. - Programe el control remoto con otro código (consulte la página 24).
El sonido es malo o distorsionado	<ul style="list-style-type: none"> • Quite todos los plásticos protectores del sistema. • Verifique que todas las conexiones de cables del altavoz soundbar, el televisor y las fuentes conectadas son correctas. • Si aparece el mensaje de error No se encuentra Acoustimass: <ul style="list-style-type: none"> - Conecte el módulo Acoustimass®. - Empareje el módulo Acoustimass con la consola (consulte “Si la consola no encuentra el módulo Acoustimass®”). • Si utiliza el conector analógico o , reduzca el volumen de la fuente. • Restaure los valores de fábrica en el sistema (consulte la página 32) y lleve a cabo la calibración de audio de ADAPTIQ® (consulte la página 20).
El sonido es intermitente	<ul style="list-style-type: none"> • Verifique que todas las conexiones de cables del altavoz soundbar, el televisor y las fuentes conectadas son correctas. • Aleje el sistema de posibles fuentes de interferencias, como router inalámbricos, teléfonos inalámbricos, televisores, hornos microondas, etc.

Si la consola no encuentra el módulo Acoustimass®

El módulo Acoustimass y la consola salen emparejados de fábrica. No obstante, si aparece el mensaje **No se encuentra Acoustimass** en la pantalla, lleve a cabo el siguiente procedimiento de emparejamiento:

1. Desconecte el módulo Acoustimass.
2. Pulse  en el control remoto.
3. Pulse  hasta que aparezca **15 EMPAREJAR ACOUSTIMASS** en la pantalla.
4. Pulse .
Conectar Acoustimass aparece en la pantalla.
5. Enchufe el cable de alimentación de CA en una toma de la red eléctrica.

Cuando el módulo Acoustimass se conecte a la consola, aparecerá el mensaje **Emparejamiento terminado** en la pantalla.

Cuidado y mantenimiento

Restaurar los valores de fábrica en el sistema

Para solucionar posibles problemas, restaure los valores de fábrica en el menú Sistema y en ADAPTiQ®.

1. Pulse **SYSTEM** en el control remoto.
2. Pulse **▼** hasta que aparezca **16 RESTABLECIMIENTO DE FÁBRICA** en la pantalla.
3. Pulse **5**.
Se restablecerá el sistema.
4. Lleve a cabo la calibración de audio ADAPTiQ (consulte la página 20).

Restaurar los valores de fábrica en un botón de fuente del control remoto

Si tiene problemas con un botón de fuente del control remoto, restaure los valores de fábrica en dicho botón.

Una vez finalizado este procedimiento, el botón de fuente está en modo CEC.

1. En el control remoto, pulse el botón de fuente correspondiente y no lo suelte hasta que se iluminen los seis botones de fuente.
Solo se iluminará el botón de la fuente correspondiente.
2. Con el teclado numérico, introduzca **0140**.

Conectores de servicio del módulo Acoustimass®

Los conectores de servicio y datos solo se utilizan en operaciones de servicio. No inserte ningún cable en estos conectores.

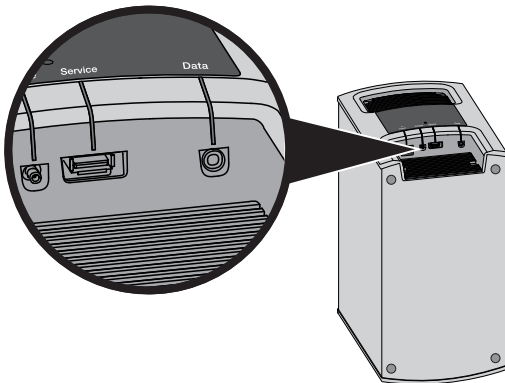

Limpieza

- Limpie la superficie del altavoz con una bayeta seca y suave.
- No use aerosoles cerca del sistema. No use disolventes, sustancias químicas ni soluciones detergentes que contengan alcohol, amoníaco o abrasivos.
- No permita la entrada de líquidos por ninguna abertura.

Atención al cliente

Si necesita ayuda, póngase en contacto con Atención al cliente de Bose®. Consulte la hoja de contactos incluida en la caja.

Garantía limitada

El sistema está cubierto por una garantía limitada. Los detalles sobre la garantía se encuentran en la tarjeta de registro del producto que se incluye en el embalaje. Consulte en la tarjeta las instrucciones para registrarse. En caso de no registrarse, la garantía limitada no se verá afectada.

La información de garantía incluida con este producto no se aplica a Australia y Nueva Zelanda. Visite nuestro sitio web www.Bose.com.au/warranty o www.Bose.co.nz/warranty si desea más información sobre la garantía en Australia y Nueva Zelanda.

Información técnica

Módulo®

Tensión: 100-240 V ~ 50/60 Hz 150 W

Consola

Tensión: 100-240 V ~ 50/60 Hz 60 W

Altavoz soundbar

Tensión: 100-240 V ~ 50/60 Hz 60 W

Informations importantes pour la sécurité

Consultez attentivement cette notice d'utilisation et conservez-la pour toute référence future.



Le symbole représentant un éclair avec une flèche à l'intérieur d'un triangle équilatéral est utilisé pour prévenir l'utilisateur de la présence d'une tension électrique dangereuse non isolée à l'intérieur de l'appareil. Cette tension est d'un niveau suffisamment élevé pour représenter un risque d'électrocution.



Le symbole représentant un point d'exclamation à l'intérieur d'un triangle équilatéral signale à l'utilisateur la présence d'instructions importantes relatives au fonctionnement et à l'entretien de l'appareil dans cette notice d'utilisation.



AVERTISSEMENTS :

- Afin de limiter les risques d'incendie ou d'électrocution, n'exposez jamais ce produit à la pluie ou à l'humidité.
- Protégez l'appareil de tout risque de ruissellement ou d'éclaboussure. Ne placez pas d'objets contenant des liquides, tels que des vases, sur l'appareil. Comme avec tout produit électronique, veillez à ne pas renverser de liquide sur cet appareil. L'exposition aux liquides risque de provoquer un dysfonctionnement et/ou un incendie.
- Remplacez les piles usagées uniquement avec des piles alcalines AA (IEC LR06).
- Ne placez jamais d'objets enflammés, tels que des bougies allumées, sur l'appareil.



ATTENTION :

- Toute modification non autorisée peut compromettre votre sécurité, le respect des réglementations et le bon fonctionnement de l'appareil, et en invalidera la garantie.
- L'écoute prolongée de musique à volume élevé peut causer des troubles auditifs. Il est conseillé de ne pas utiliser le casque audio au volume maximum, en particulier pendant de longues durées.



AVERTISSEMENT :

Certaines pièces présentent un risque de suffocation. Ne pas laisser à la portée des enfants de moins de 3 ans.



AVERTISSEMENT :

Ce produit contient des composants magnétiques. Contactez votre médecin pour toute question relative à l'effet de ces composants sur le fonctionnement d'un appareil médical implanté.

REMARQUES :

- L'étiquette d'identification du produit est située sous la console.
- Lorsque la fiche d'alimentation ou la prise multiple est utilisée comme dispositif de débranchement de l'appareil, elle doit rester facilement accessible.
- Ce produit doit être utilisé à l'intérieur. Il n'a pas été conçu ni testé pour une utilisation en extérieur, dans des véhicules ou sur des bateaux.
- Les câbles d'enceintes et d'interconnexion fournis avec cet appareil ne sont pas approuvés pour une installation encastrée. Consultez la réglementation locale pour connaître le type de câblage correct pour une installation encastrée.



Bose Corporation déclare que ce produit est conforme aux critères essentiels et autres dispositions de la Directive 1999/5/CE et des autres directives européennes applicables. L'attestation complète de conformité est disponible à l'adresse www.Bose.com/compliance

Informations importantes pour la sécurité

Instructions importantes relatives à la sécurité

1. Veuillez lire ces instructions.
2. Veuillez conserver ces instructions.
3. Respectez tous les avertissements.
4. Suivez toutes les instructions.
5. N'utilisez pas cet appareil à proximité d'eau ou d'une source d'humidité.
6. Utilisez uniquement un chiffon sec pour le nettoyage.
7. Ne bloquez jamais les orifices d'aération. Suivez les instructions du fabricant pour l'installation.
8. N'installez pas cet appareil à proximité d'une quelconque source de chaleur, telle qu'un radiateur, une arrivée d'air chaud, un four ou tout autre appareil (notamment des amplificateurs) produisant de la chaleur.
9. Protégez le cordon d'alimentation contre les risques de piétinement ou de pincement, notamment au niveau des fiches, des prises de courant et des branchements à l'appareil.
10. Utilisez uniquement les accessoires spécifiés par le fabricant.
11. Débranchez cet appareil pendant les orages ou au cours des longues périodes de non utilisation.
12. Confiez toute réparation à du personnel qualifié. Une réparation est nécessaire lorsque l'appareil a été endommagé de quelque façon que ce soit ((dommage au cordon d'alimentation ou à la fiche électrique, renversement d'un liquide ou de tout objet sur l'appareil, exposition de l'appareil à la pluie ou à l'humidité, mauvais fonctionnement, chute de l'appareil, etc.).

Remarque : Cet appareil a fait l'objet de tests prouvant sa conformité aux limites imposées aux appareils numériques de classe B, conformément à la partie 15 des réglementations de la FCC. Ces limites sont conçues pour offrir une protection raisonnable contre les interférences nuisibles dans une installation résidentielle. Ce matériel génère, utilise et est susceptible d'émettre de l'énergie à des fréquences radio. À ce titre, s'il n'est pas installé ou utilisé conformément aux instructions, il est susceptible de perturber les communications radio. Cependant, il n'est nullement garanti que de telles perturbations ne se produisent pas dans une installation donnée. Si cet appareil perturbe effectivement la réception de la radio ou de la télévision (ce qui peut être vérifié en allumant et en éteignant l'appareil), vous êtes invité à tenter de remédier au problème en prenant une ou plusieurs des mesures ci-dessous :

- Réorientez ou déplacez l'antenne de réception.
- Augmentez la distance séparant le matériel du récepteur.
- Connectez l'appareil à une prise reliée à un circuit différent de celui auquel est connecté le récepteur.
- Consultez votre revendeur ou un technicien radio/TV expérimenté pour assistance.

Toute modification non autorisée expressément par Bose Corporation est susceptible d'annuler le droit de l'utilisateur à mettre en œuvre cet appareil.

Cet appareil est conforme à la partie 15 de la réglementation de la FCC, ainsi qu'aux normes RSS exemptes de licence d'Industrie Canada. L'utilisation de cet appareil est assujettie aux conditions suivantes : (1) cet appareil ne doit pas provoquer d'interférences et (2) cet appareil doit tolérer les interférences externes, y compris celles qui peuvent provoquer un fonctionnement anormal de cet appareil.

Ce produit de classe B est conforme aux spécifications de la réglementation ICES-003 du Canada.

CAN ICES-3 (B)/NMB-3(B)

Cet appareil est conforme aux réglementations de la FCC et d'Industrie Canada sur les limites d'exposition aux rayonnements électromagnétiques pour le grand public.

Il ne doit pas être placé à côté, ni utilisé en conjonction avec, un autre émetteur radio ou son antenne.

Ce produit doit être utilisé uniquement dans une plage de températures comprise entre 0 °C et 45 °C.



廢電池請回收



Ce symbole signifie que le produit ne doit pas être jeté avec les déchets ménagers mais doit être déposé dans un centre de collecte approprié pour recyclage. La mise au rebut adéquate et le recyclage permettent de protéger les ressources naturelles, la santé humaine et l'environnement. Pour plus d'informations sur l'élimination et le recyclage de ce produit, contactez votre mairie, votre service d'enlèvement des ordures ou le magasin où vous avez acheté ce produit.

Informations importantes pour la sécurité

Noms et contenu des substances ou éléments toxiques ou dangereux						
Nom	Substances ou éléments toxiques ou dangereux					
	Plomb (Pb)	Mercuré (Hg)	Cadmium (Cd)	Chrome hexavalent (CR(VI))	Biphényle polybromé (PBB)	Éther de diphényle polybromé (PBDE)
Polychlorobiphényles	X	O	O	O	O	O
Pièces métalliques	X	O	O	O	O	O
Pièces en plastique	O	O	O	O	O	O
Enceintes	X	O	O	O	O	O
Câbles	X	O	O	O	O	O

O : indique que la quantité de cette substance toxique ou dangereuse contenue dans tous les composants homogènes de cette pièce est inférieure à la limite définie dans SJ/T 11363-2006.

X : indique que la quantité de cette substance toxique ou dangereuse contenue dans au moins un des composants homogènes de cette pièce est supérieure à la limite définie dans SJ/T 11363-2006.

Renseignements à noter et conserver :

Les numéros de série se trouvent sur le panneau de connexion du module Acoustimass® et sur l'emballage de la télécommande.

Numéro de série du module : _____

Numéro de série de la télécommande : _____

Numéro de série de la console : _____

Numéro de série de la barre de son : _____

Date d'achat : _____

Nous vous conseillons de conserver votre reçu avec ce manuel de l'utilisateur.

Blu-ray Disc™ et Blu-ray™ sont des marques de commerce de Blu-ray Disc Association.

Les termes HDMI et HDMI High-Definition Multimedia Interface (Interface multimédia haute définition), et le logo HDMI sont des marques commerciales ou des marques déposées de HDMI Licensing LLC, aux États-Unis et dans d'autres pays."

 Fabriqué sous licence de Dolby Laboratories. Dolby et le symbole du double D sont des marques de commerce de Dolby Laboratories.



Pour les brevets DTS, consultez la page <http://patents.dts.com>. Fabriqué sous licence de DTS Licensing Limited. DTS, le symbole associé, ainsi que DTS et le symbole utilisés ensemble sont des marques déposées, et DTS Digital Surround est une marque de commerce de DTS, Inc. © DTS, Inc. Tous droits réservés.

SoundTouch et le design « wireless note » sont des marques commerciales de Bose Corporation aux USA et dans d'autres pays.

Wi-Fi® est une marque déposée de la Wi-Fi Alliance.

©2014 Bose Corporation. Toute reproduction, modification, distribution ou autre utilisation, même partielle, de ce document est interdite sans autorisation écrite préalable.

Introduction

À propos de votre système home cinéma CineMate® 130	7
Caractéristiques du système	7
Présentation de SoundTouch™ par Bose®	7
Déballage du système	8
Conseils de positionnement.....	9

Installation du module Acoustimass®

Fixation des pieds en caoutchouc au module Acoustimass	10
Raccordement du module Acoustimass à la prise secteur.....	11

Installation de la console

Raccordement de la console au connecteur HDMI™ ARC de votre téléviseur.....	12
Téléviseurs non munis d'un connecteur HDMI™ ARC	13
Cas d'utilisation d'une connexion secondaire.....	13
Raccordement de la console à d'autres sources	13
Raccordement de sources non compatibles avec la technologie HDMI™	14
Sources audio uniquement	14

Installation de la barre de son

Raccordement de la barre de son	15
Fixation des pieds d'extension en option à la barre de son	16
Fixation murale de la barre de son	16

Raccordement du système à l'alimentation électrique

Raccordement de la barre de son à la prise secteur.....	17
Raccordement de la console à la prise secteur	17

Démarrage du système

Mise en place des piles de la télécommande	18
Mise sous tension du système.....	18

Finalisation de l'installation

Vérification du son	19
Modification de la langue sur la console.....	19
Exécution du système de calibrage audio ADAPTIQ®	20

Sommaire

Utilisation du système

Boutons de la télécommande	21
Programmation de la télécommande universelle.....	22
CEC (Consumer Electronics Control).....	22
Testez la fonctionnalité CEC sur vos sources connectées en HDMI™	23
Programmation de la télécommande en vue de contrôler votre source.....	24
Sélection d'une source.....	25
Sélection d'une source raccordée au système Bose®	25
Sélection d'une source raccordée au téléviseur	25
Touches de sources universelles et connecteurs de la console.....	25
Réglage du volume.....	26
Touches de fonction.....	26
Programmation d'une télécommande d'une autre marque que Bose	26

Obtention des informations système sur l'affichage

Description des messages affichés à l'écran	27
Utilisation du menu système.....	27
Messages d'erreur	29
Indicateur d'état du module Acoustimass.....	29

Entretien

Résolution des problèmes	30
Si votre console ne détecte pas le module Acoustimass®.....	31
Restauration des réglages d'usine du système	32
Réinitialisation d'une touche de source sur la télécommande	32
Connecteurs d'assistance technique sur le module Acoustimass®.....	32
Nettoyage.....	33
Service client.....	33
Garantie limitée	33
Caractéristiques techniques	33

À propos de votre système home cinéma CineMate® 130

Le système CineMate 130 offre un son spacieux et riche via une barre de son compacte.

Caractéristiques du système

- Le traitement audio avancé de Bose offre un son naturel et authentique.
- Le système de calibrage audio ADAPTiQ® optimise la qualité du son.
- L'affichage permet d'accéder aux paramètres et aux informations du système.
- La connectivité HDMI™ facilite la configuration et garantit un son de grande qualité provenant de vos sources connectées.
- Le système prend en charge la fonctionnalité CEC (Consumer Electronics Control).
- La télécommande universelle programmable peut contrôler votre téléviseur, votre récepteur câble/satellite et vos autres sources connectées.
- Le module Acoustimass® sans fil dissimulable offre des basses profondes percutantes.
- Il est possible d'installer la barre de son sur un mur (kit vendu séparément).
- Les enceintes prennent en charge l'adaptateur pour réseau sans fil SoundTouch™ (vendu séparément).

Présentation de SoundTouch™ par Bose®

L'adaptateur pour réseau sans fil SoundTouch™ (vendu séparément) permet de diffuser les stations radio et les services musicaux sur Internet, et d'utiliser la bibliothèque musicale enregistrée sur votre ordinateur. Si vous disposez d'un réseau Wi-Fi®, vous voilà prêt à écouter votre musique préférée dans n'importe quelle pièce.

Principaux avantages

- Accès sans fil aux stations radio et services musicaux sur l'Internet, ainsi qu'à la bibliothèque musicale enregistrée sur votre ordinateur.
- Diffusion de votre musique préférée facilement, avec vos propres présélections.
- Fonctionne avec votre réseau Wi-Fi® domestique.
- Contrôle simple et convivial grâce à l'application gratuite SoundTouch™ pour votre ordinateur, votre smartphone ou votre tablette.
- Il suffit d'ajouter des composants supplémentaires à tout moment pour pouvoir écouter votre musique dans davantage de pièces.
- La vaste gamme de systèmes audio Bose permet de choisir la solution la mieux adaptée à chaque pièce.

Introduction

Déballage du système

Déballez les éléments avec précaution et vérifiez la présence de tous les composants décrits ci-dessous :

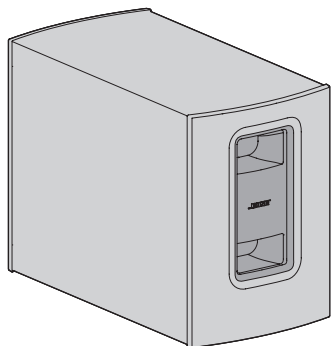

Module Acoustimass®

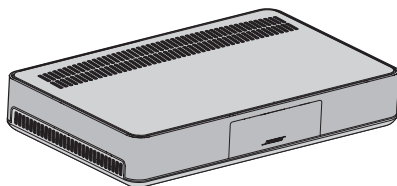

Console

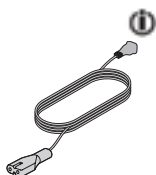

Cordon d'alimentation du module Acoustimass

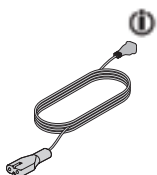

Cordon d'alimentation de la console

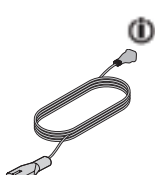

Cordon d'alimentation de la barre de son

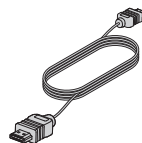

Câble HDMI™

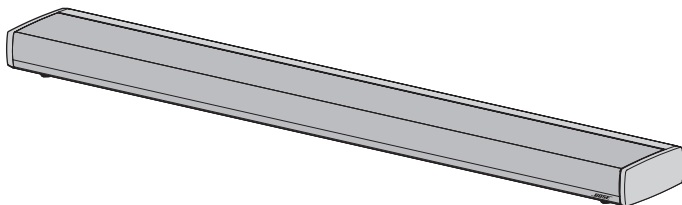

Barre de son

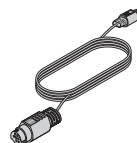

Câble d'enceintes



Télécommande universelle

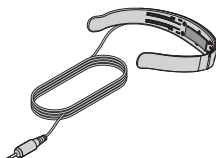

Casque ADAPTIQ®



Pieds en caoutchouc

 Le cordon d'alimentation approprié à votre région est fourni.

Remarque : Si l'un des composants semble endommagé, n'essayez pas de l'utiliser. Contactez immédiatement votre revendeur Bose® agréé ou le service client de Bose. Consultez la liste d'adresses incluse dans le carton d'emballage.

Conseils de positionnement

Pour éviter les interférences sans fil, éloignez les autres appareils sans fil du système. Tenez le système à l'écart de toute armoire métallique, de tout composant audio/vidéo et de toute source de chaleur directe.

Module Acoustimass®	<ul style="list-style-type: none"> • Posez le module Acoustimass sur ses pieds en caoutchouc le long du même mur que le téléviseur, ou le long d'un autre mur dans le tiers avant de la pièce. • Choisissez une surface plane et stable. Le module Acoustimass risque de bouger sous l'effet des vibrations, en particulier s'il est placé sur une surface lisse telle que du marbre, du verre ou du bois ciré. • Placez le module à proximité d'une prise électrique.
Barre de son	<ul style="list-style-type: none"> • Placez la barre sonore devant votre téléviseur. • Ne placez pas la barre sonore dans un meuble fermé. • Placez le module à proximité d'une prise électrique.
Console	<ul style="list-style-type: none"> • Placez la console à proximité du téléviseur. Veillez à ne PAS placer le téléviseur sur la console. • Placez le module à proximité d'une prise électrique.
Adaptateur pour réseau sans fil SoundTouch™ (vendu séparément)	<ul style="list-style-type: none"> • Placez l'adaptateur pour réseau sans fil SoundTouch™ à une distance comprise entre 0,3 et 1,8 m de la console. • Si vous disposez de l'adaptateur pour réseau sans fil SoundTouch™, vous pouvez démarrer la configuration. Reportez-vous à la notice d'utilisation de l'adaptateur pour réseau sans fil SoundTouch™ pour plus d'informations. <p>Remarque : ne raccordez pas l'adaptateur à la console tant que l'application SoundTouch™ ne vous invite pas à le faire.</p>

Exemple de positionnement du système

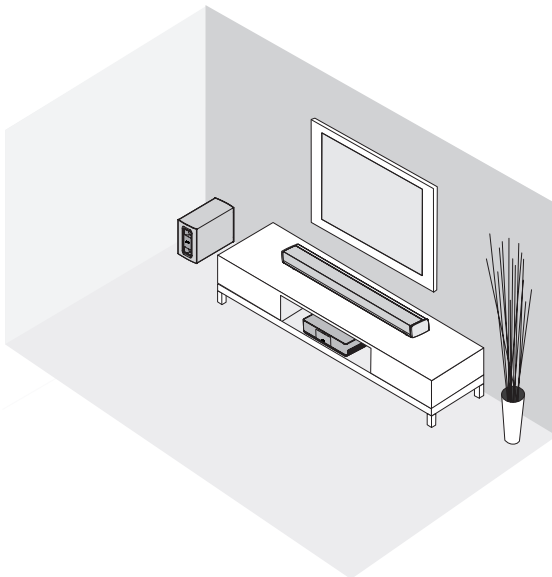

Installation du module Acoustimass®

Fixation des pieds en caoutchouc au module Acoustimass

Fixez les pieds en caoutchouc au module Acoustimass afin de protéger votre sol.

1. Retournez le module Acoustimass sur une surface souple afin de ne pas l'endommager.
2. Fixez les pieds en caoutchouc sous le module Acoustimass.

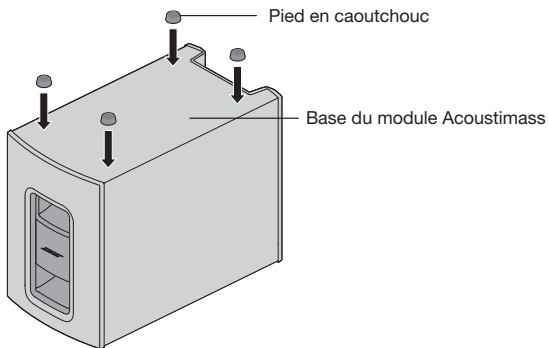

3. Placez le module Acoustimass sur ses pieds.

Attention : lorsque vous utilisez le module Acoustimass, veillez à ne pas le poser sur sa face avant ou arrière, sur le côté ou à l'envers.

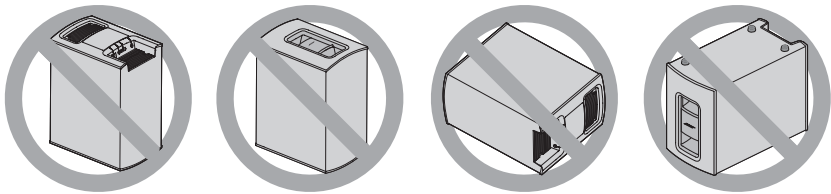

4. Retirez tous les films protecteurs, faute de quoi ils pourraient avoir un effet négatif sur les performances acoustiques.

Raccordement du module Acoustimass à la prise secteur

1. Raccordez le cordon d'alimentation au connecteur Power du module Acoustimass.

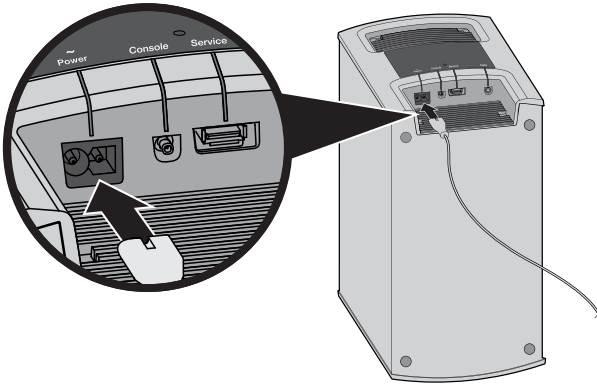

2. Branchez le cordon d'alimentation à une prise électrique.

Installation de la console

Raccordement de la console au connecteur HDMI™ ARC de votre téléviseur

Utilisez le câble HDMI Bose® pour raccorder la console au téléviseur.

1. Débranchez vos sources raccordées via HDMI au téléviseur, à savoir récepteurs câble/satellite, lecteurs de DVD ou de disques Blu-ray Disc™ ou consoles de jeux.
2. Branchez l'une des extrémités du câble HDMI Bose® au connecteur **TV** de la console.

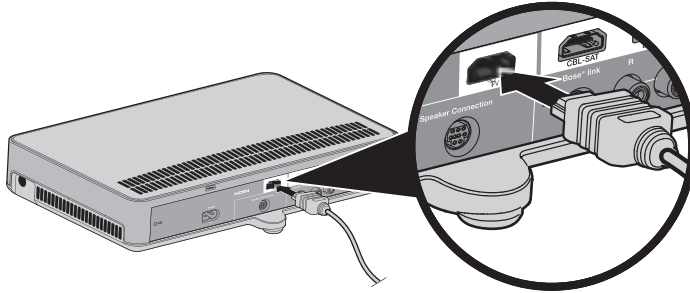

3. Branchez l'autre extrémité du câble HDMI au connecteur **HDMI** de votre téléviseur.

Remarque : utilisez le connecteur HDMI de votre téléviseur portant la marque **ARC** ou **Audio Return Channel**, s'il est disponible. Si votre téléviseur n'est pas muni d'un connecteur HDMI ARC, reportez-vous à la page 13.

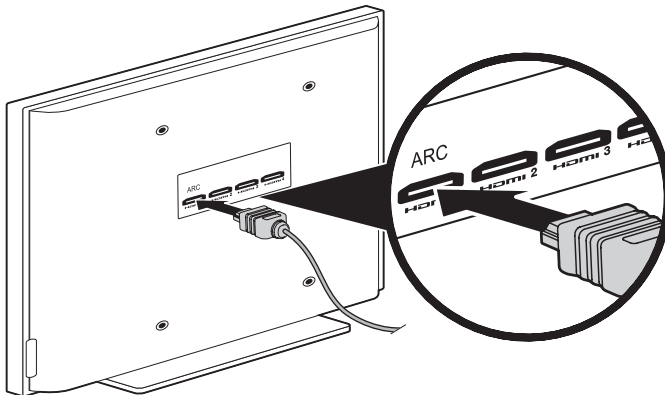

Téléviseurs non munis d'un connecteur HDMI™ ARC

Si votre téléviseur ne dispose pas d'un connecteur HDMI ARC, il peut être nécessaire de procéder à une connexion secondaire à la console, notamment à l'aide d'un câble audio stéréo analogique, optique ou coaxial. Sans cette connexion, il est possible que vous ne puissiez pas reproduire le son du système Bose®.

Cas d'utilisation d'une connexion secondaire

- Vous utilisez des sources internes (notamment des applications Internet ou des antennes par liaison radio).
- Vous connectez des sources à votre téléviseur.

Reportez-vous à la notice d'utilisation de votre téléviseur pour plus d'informations.

Conseil : si votre téléviseur dispose de connecteurs audio IN et OUT, utilisez le connecteur audio **OUT**.

Raccordement de la console à d'autres sources

Vous pouvez raccorder la console à d'autres sources, notamment à un récepteur câble/satellite, à un lecteur de DVD ou de disques Blu-ray Disc™, ou à une console de jeux à l'aide d'un câble HDMI (vendu séparément). Si votre source n'est pas compatible avec la technologie HDMI, utilisez des câbles audio et vidéo différents (reportez-vous à la page 14).

1. Branchez l'une des extrémités du câble HDMI au connecteur HDMI (OUT) de votre source.
2. Branchez l'autre extrémité du câble HDMI au connecteur HDMI de la console. Par exemple, pour raccorder une console de jeux, branchez un câble HDMI au connecteur **GAME**.

Raccordez les autres sources au connecteur HDMI approprié sur la console.

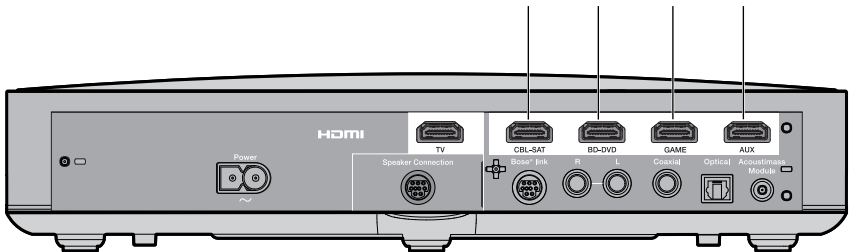

Installation de la console

Raccordement de sources non compatibles avec la technologie HDMI™

Si votre source n'est pas compatible HDMI, raccordez-la à votre téléviseur à l'aide de câbles audio et vidéo (vendus séparément). Reportez-vous à la notice d'utilisation de votre téléviseur pour plus d'informations.

Conseil : si votre source dispose de connecteurs audio IN et OUT, utilisez le connecteur audio **OUT**.

Sources audio uniquement

Si votre source audio (lecteur multimédia, lecteur de CD, etc.) n'est pas compatible HDMI, raccordez-la au connecteur optique, coaxial ou analogique de la console. Vous pouvez utiliser un câble optique, coaxial ou analogique (vendu séparément).

Remarque : après avoir raccordé votre source audio, vous devez configurer l'entrée optique, coaxiale ou analogique correspondant à la source. Vous pouvez définir ces paramètres à l'aide du menu système (reportez-vous à la page 27).

Raccordement de la barre de son

1. Insérez l'une des extrémités du câble d'enceinte dans le connecteur **Speaker Connection** de la console.

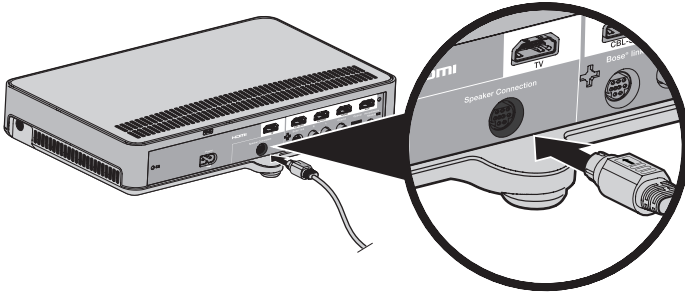

2. Insérez l'autre extrémité du câble d'enceinte dans le connecteur **Audio IN** de la barre de son.

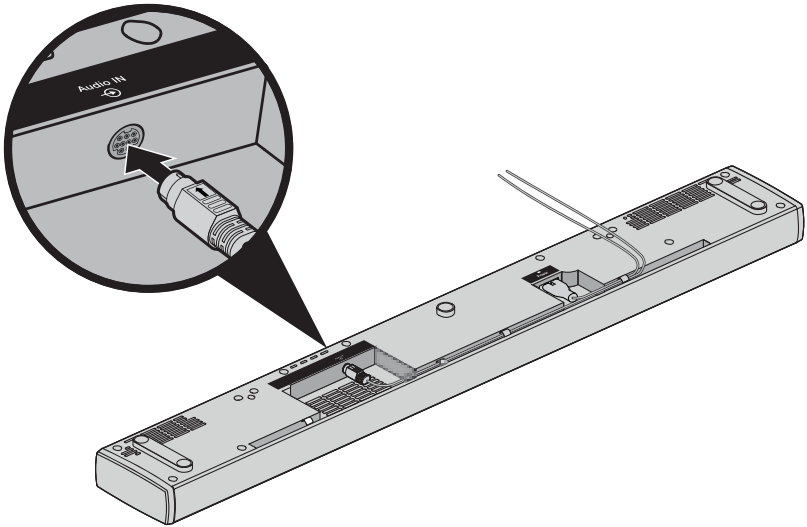

Installation de la barre de son

Fixation des pieds d'extension en option à la barre de son

Fixez les pieds d'extension en option pour élever la barre de son en vue de laisser un espace sous cette dernière.

1. Retournez la barre de son sur une surface souple afin de ne pas l'endommager.
2. Fixez les pieds d'extension à la base de la barre de son.

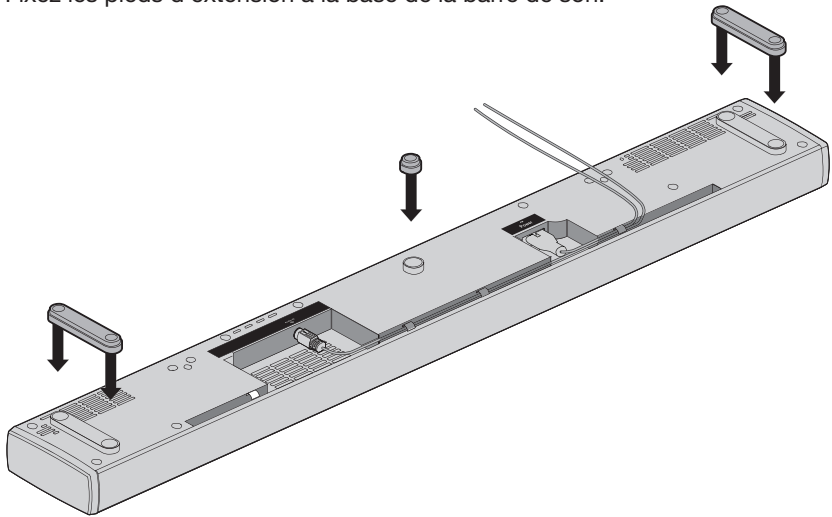

3. Placez la barre de son sur ses pieds.

Fixation murale de la barre de son

Vous pouvez installer la barre de son sur un mur. Pour acheter le kit de montage mural WB-135, contactez votre représentant local Bose ou consultez le site www.Bose.com

ATTENTION : n'utilisez aucun autre support pour fixer la barre de son.

Raccordement du système à l'alimentation électrique

Raccordement de la barre de son à la prise secteur

1. Raccordez le cordon d'alimentation secteur au connecteur **Power** de la barre de son.

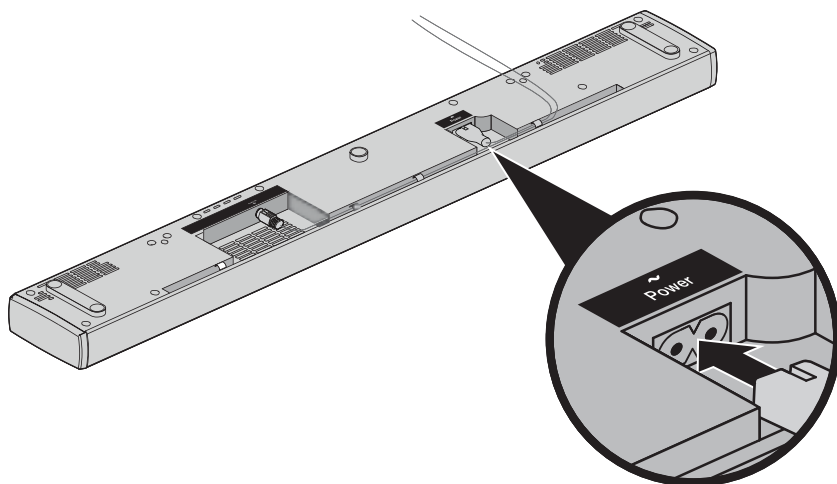

2. Branchez le cordon d'alimentation à une prise électrique.

Raccordement de la console à la prise secteur

1. Raccordez le cordon d'alimentation secteur au connecteur **Power** de la console.

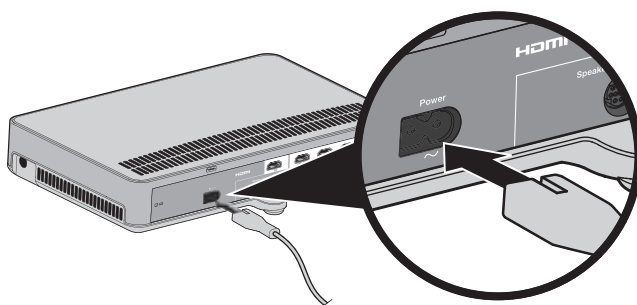

2. Branchez le cordon d'alimentation à une prise électrique.

Démarrage du système

Mise en place des piles de la télécommande

1. Ouvrez le compartiment à piles situé à l'arrière de la télécommande en le faisant glisser.

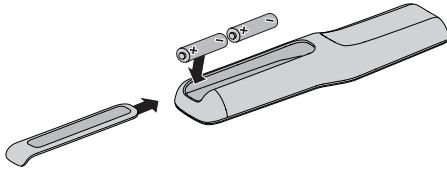

2. Insérez les deux piles AA (IEC-LR6) 1,5 V fournies. Faites correspondre les symboles + et - des piles avec les repères + et - situés à l'intérieur du compartiment.
3. Remettez le couvercle en place.

Mise sous tension du système

Appuyez sur la touche  de la télécommande.

La console se met sous tension.

Par défaut, l'indication **CBL SAT** apparaît sur l'affichage lors de la mise sous tension initiale. Dans tous les autres cas, l'affichage indique la dernière source utilisée.

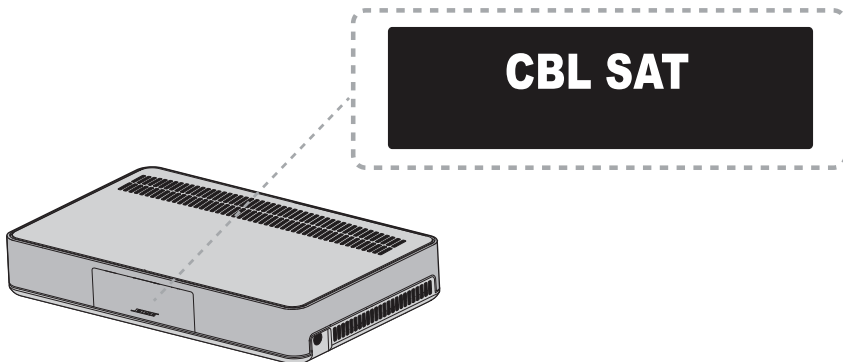



Remarque : le système se met hors tension après seize minutes d'inactivité. Vous pouvez désactiver la mise hors tension automatique (AUTO OFF) à l'aide du menu système (reportez-vous à la page 27).

Vérification du son

1. Mettez votre téléviseur sous tension.
2. Si vous utilisez un récepteur câble/satellite ou une source auxiliaire, mettez cette source sous tension.
Conseil : si votre source auxiliaire est raccordée à votre téléviseur, sélectionnez l'entrée TV appropriée. Il est possible que vous deviez utiliser une autre télécommande.
3. Mise sous tension du système.
4. Appuyez sur la touche de source appropriée.
5. Vérifiez que le son provient de la barre sonore.
Remarque : si la barre de son n'émet aucun son, reportez-vous à la section « Résolution des problèmes » à la page 30.
6. Appuyez sur la touche  de la télécommande. Vérifiez que le son ne provient pas des haut-parleurs du téléviseur.
Remarque : si le son provient des haut-parleurs du téléviseur, reportez-vous à la section « Résolution des problèmes » à la page 30.

Modification de la langue sur la console

Utilisez la télécommande pour modifier la langue sur la console.

1. Mise sous tension du système.
2. Appuyez sur la touche  de la télécommande.
3. Appuyez sur la touche  jusqu'à ce que l'indication **10 LANGUAGE**  s'affiche.

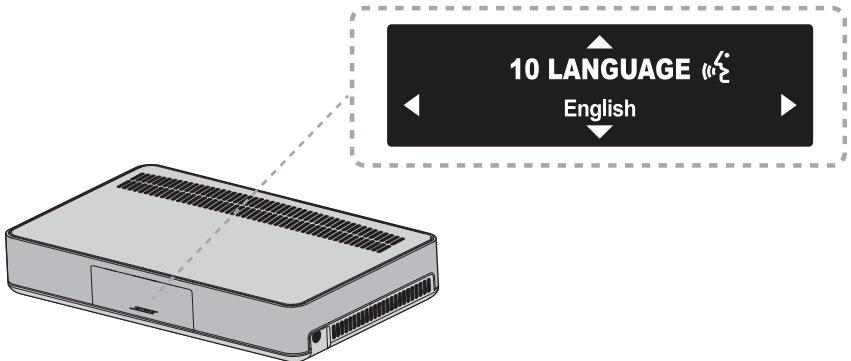

4. Appuyez sur les touches  et  pour sélectionner votre langue.
5. Appuyez sur la touche .

Conseil : recherchez l'icône  dans le menu système si vous n'avez pas sélectionné la langue correcte.

Finalisation de l'installation





Exécution du système de calibrage audio ADAPTiQ®

Le calibrage audio ADAPTiQ permet de personnaliser le son du système en fonction de l'acoustique de votre zone d'écoute en prenant cinq mesures audio. Dix minutes dans une pièce calme sont nécessaires à cette opération.

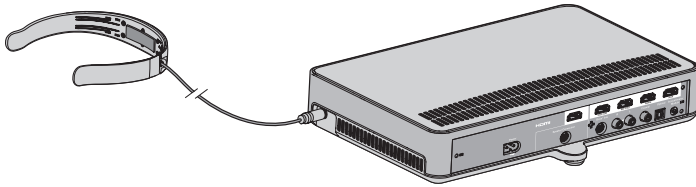
1. Placez le casque ADAPTiQ sur votre tête.

Durant le calibrage audio ADAPTiQ, un microphone placé au-dessus du casque mesure les caractéristiques sonores de votre pièce pour offrir une qualité sonore optimale.



2. Insérez le câble du casque ADAPTiQ dans le connecteur  de la console.
3. Appuyez sur la touche  de la télécommande.
4. Appuyez sur la touche  jusqu'à ce que l'indication **14 ADAPTiQ** s'affiche.
5. Appuyez sur la touche .
6. Suivez les instructions vocales jusqu'à la fin du processus de calibrage.
7. Débranchez le casque ADAPTiQ de la console et rangez-le dans un endroit sûr.

Remarque : si vous déplacez le système ou l'un des meubles de la pièce, procédez à un nouveau calibrage audio ADAPTiQ afin d'assurer la qualité optimale du son.

Boutons de la télécommande

Utilisez la télécommande pour contrôler les sources raccordées à votre système, régler le volume du système, changer de chaîne, utiliser les fonctions de lecture, activer les fonctions du récepteur câble/satellite et parcourir le menu système.

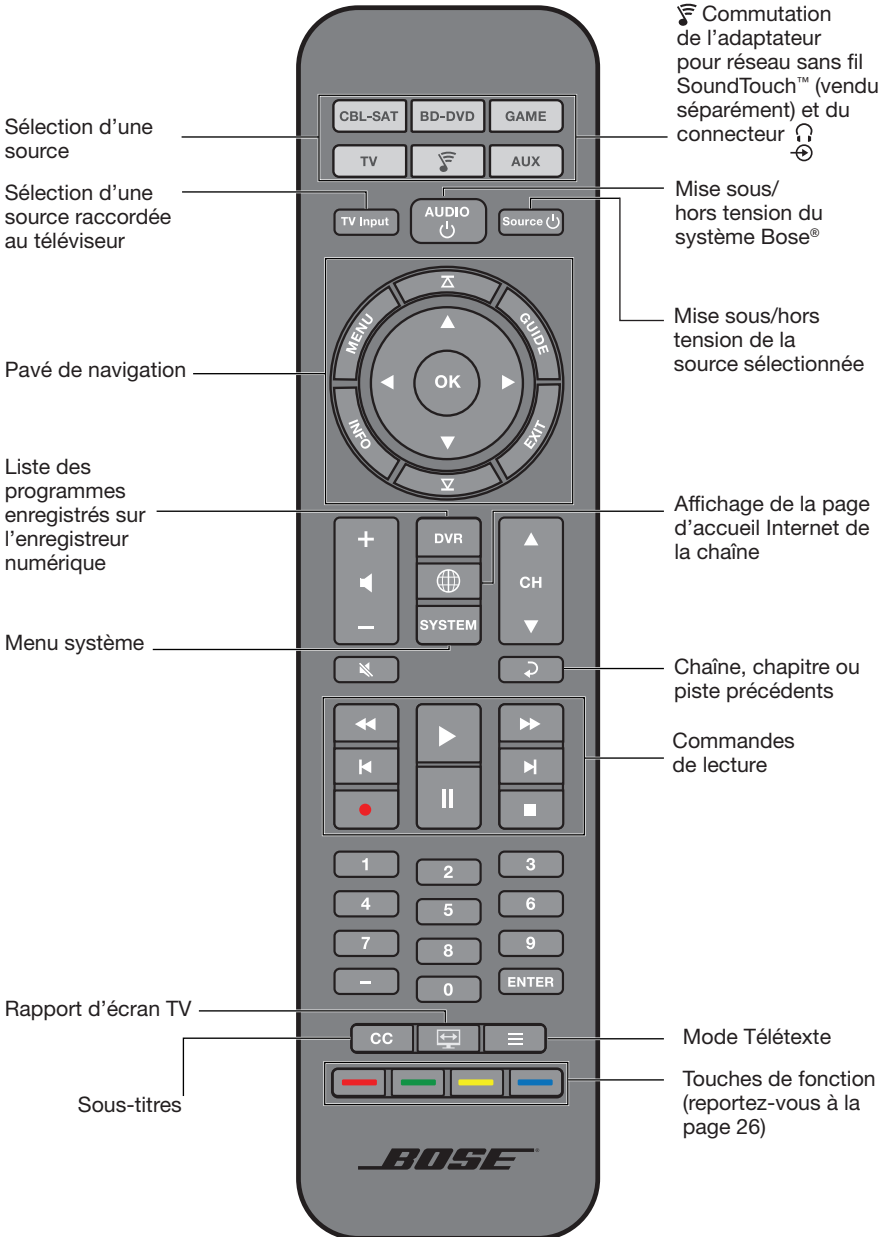

Programmation de la télécommande universelle

Vous pouvez utiliser la télécommande pour contrôler votre téléviseur, récepteur câble/satellite, lecteur de DVD ou de disques Blu-ray Disc™, console de jeux, magnétoscope ou toute autre source auxiliaire.

CEC (Consumer Electronics Control)

Le système prend en charge la fonctionnalité CEC (Consumer Electronics Control). La fonctionnalité CEC permet de contrôler plusieurs sources connectées en HDMI™ sans programmer la télécommande. Vous pouvez activer/désactiver la fonctionnalité CEC à l'aide du menu système (reportez-vous à la page 27).

Il est possible que votre source prenne en charge CEC, mais s'y réfère sous un autre nom. Reportez-vous à la notice d'utilisation de votre source pour plus d'informations.

La fonctionnalité CEC contrôle les sources raccordées aux connecteurs HDMI de la console.

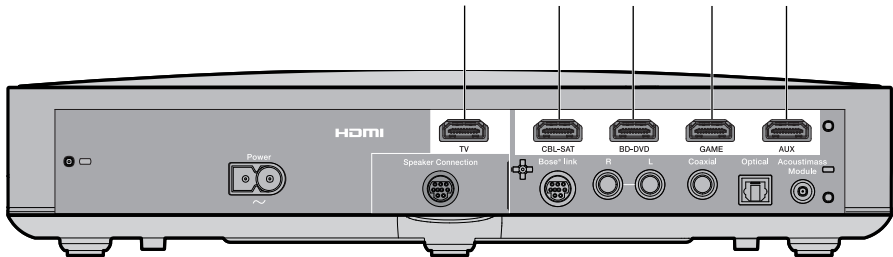

Conseil : il est possible que vous deviez utiliser le menu système de votre source pour activer la fonctionnalité CEC. Reportez-vous à la notice d'utilisation de votre source pour plus d'informations.

Testez la fonctionnalité CEC sur vos sources connectées en HDMI™

Testez la fonctionnalité CEC sur chacune de vos sources à l'aide de la télécommande.

Remarque : il est possible que votre source connectée via HDMI ne prenne pas en charge la fonctionnalité CEC. Reportez-vous à la notice d'utilisation de votre source pour plus d'informations.

1. Mettez le système Bose® hors tension.
2. Préparez votre source :
 - Si vous souhaitez tester votre téléviseur, mettez-le hors tension.
 - Si vous souhaitez tester une autre source, mettez-la hors tension. Mettez votre téléviseur sous tension.
3. Appuyez sur la touche de la source que vous souhaitez tester.



La touche de la source s'allume. La source et le système se mettent sous tension.

4. Pour vérifier que votre source répond aux signaux de la télécommande, appuyez sur plusieurs touches correspondant aux fonctions de votre source. Si votre source n'exécute aucune de ces fonctions, programmez la télécommande (reportez-vous à la page 24).





Utilisation du système

Programmation de la télécommande en vue de contrôler votre source

Si votre source ne prend pas en charge la fonctionnalité CEC, vous pouvez programmer la télécommande afin qu'elle contrôle votre source.

1. Mettez votre source sous tension.
2. Localisez le code correspondant à la marque de votre source dans le guide *Codes d'appareils pour la télécommande universelle* (fourni).
3. Maintenez enfoncée la touche de source correspondante sur la télécommande jusqu'à ce que les six touches de sources s'allument, puis relâchez-la. Par exemple, pour programmer votre téléviseur, maintenez enfoncée la touche . Seule la touche de source appropriée s'allume.
4. Sur le pavé numérique, saisissez le code correspondant à la marque de votre source.

Remarque : Si les six touches clignotent à trois reprises, vous avez saisi un code non valide. Répétez les étapes 3 et 4.

5. Appuyez sur la touche + du bouton de volume.
6. Testez les fonctions de base de la source :
 - **Téléviseur :** appuyez sur les touches de sélection de chaînes. Appuyez sur la touche . Le menu de réglage apparaît. Appuyez sur les touches ◀ et ▶ pour le parcourir.
 - **Récepteur câble/satellite :** appuyez sur la touche . Le guide de programmation apparaît. Appuyez sur les touches ◀ et ▶ pour le parcourir.
 - **Lecteur de DVD ou de disques Blu-ray Disc™ :** appuyez sur la touche . Le menu de réglage apparaît. Appuyez sur les touches ◀ et ▶ pour le parcourir.
 - **Console de jeux :** appuyez sur les touches ◀ et ▶ pour parcourir le menu.
7. Si votre source répond aux fonctions de base, appuyez sur la touche  pour enregistrer vos paramètres.

Si votre source ne répond pas

Utilisez le scanner de codes de la télécommande pour rechercher le code correspondant à votre source.

1. Appuyez sur la touche + du bouton de volume pour essayer un autre code.

Remarque : si les six touches clignotent à trois reprises, vous avez saisi tout ou tous les codes de votre source.
2. Testez les fonctions de base de la source (reportez-vous à l'étape 6 de la section « Programmation de la télécommande en vue de contrôler votre source »).
3. Répétez les étapes 1 et 2 jusqu'à ce que la source réponde.
4. Appuyez sur la touche  pour enregistrer vos paramètres.

Remarque : il est possible que votre source ne soit pas compatible avec les télécommandes universelles. Reportez-vous à la notice d'utilisation de votre source pour plus d'informations.

Sélection d'une source

Vous pouvez commuter les sources en appuyant sur la touche de source appropriée de la télécommande. Avant de commencer, programmez la télécommande de façon à ce qu'elle contrôle votre source (reportez-vous à la page 24).

Sélection d'une source raccordée au système Bose®

Si votre source est raccordée à la console et n'utilise pas la fonctionnalité CEC, suivez cette procédure pour configurer la console sur le mode approprié et mettre la source sous tension.

1. Mise sous tension du système.
2. Appuyez sur la touche de la source à contrôler.
La touche de la source s'allume.
3. Appuyez sur la touche .
La source s'allume.

Sélection d'une source raccordée au téléviseur

Si votre source est raccordée au téléviseur, suivez cette procédure pour sélectionner l'entrée TV appropriée.

1. Mettez le système, le téléviseur et la source appropriée sous tension.
2. Appuyez sur la touche  pour sélectionner l'entrée correcte du téléviseur.

Il peut être nécessaire d'appuyer sur la touche  à plusieurs reprises pour sélectionner l'entrée correcte de la source à afficher.

Sur certains téléviseurs, la touche  affiche un menu. Utilisez la télécommande pour sélectionner l'entrée TV correcte et fermer ce menu.

Touches de sources universelles et connecteurs de la console

Les touches de sources de votre télécommande correspondent aux connecteurs à l'arrière de la console. Par exemple, la touche  correspond au connecteur HDMI™ du lecteur **BD-DVD**.

Les touches de sources fonctionnent avec n'importe quelle source raccordée au connecteur correspondant. Si vous disposez d'un second lecteur de DVD ou de disques Blu-ray Disc™ et le raccordez au connecteur **CBL-SAT**, vous pouvez le programmer sur la touche .

Si vous utilisez les connecteurs optiques, coaxiaux ou analogiques, vous devez configurer l'entrée correspondant à la source. Vous pouvez définir ces paramètres à l'aide du menu système (reportez-vous à la page 27).

Utilisation du système

Réglage du volume

Sur la télécommande :

- Touche + : augmentation du volume.
- Touche - : diminution du volume.
- Touche  : coupure ou restauration du son.

Remarque : si le son provient des haut-parleurs du téléviseur, reportez-vous à la section « Résolution des problèmes » à la page 30.

Touches de fonction

Les touches rouge, verte, jaune et bleue de la télécommande correspondent aux touches de fonction à codage couleur de votre récepteur câble/satellite ou aux fonctions de télétexte.

- Fonctions du récepteur câble/satellite : reportez-vous à la notice d'utilisation du récepteur câble/satellite.
- Fonctions de télétexte : numéros de page, titres ou raccourcis d'un écran de télétexte.

Programmation d'une télécommande d'une autre marque que Bose

Vous pouvez programmer une télécommande d'une autre marque que Bose, notamment la télécommande de votre récepteur câble/satellite, en vue de contrôler le système. Reportez-vous à la notice d'utilisation de la télécommande en question ou au site Web de votre récepteur câble/satellite pour obtenir plus d'informations.

Une fois programmée, cette télécommande doit pouvoir contrôler les fonctions de base (mise sous/hors tension, volume, etc.).



Obtention des informations système sur l'affichage



Description des messages affichés à l'écran

L'affichage à l'avant de la console permet d'accéder au menu système, mais fournit également des informations et des icônes sur le système.

Utilisation du menu système

Le menu système permet de régler les niveaux audio, d'activer ou de désactiver des fonctions (telles que AUTO OFF), de modifier la langue, de configurer les entrées coaxiales, analogiques et optiques pour une source particulière, d'exécuter le système de calibrage audio ADAPTiQ®, de jumeler votre module Acoustimass® avec la console ou de restaurer les réglages d'usine du système.

1. Appuyez sur la touche  de la télécommande.
2. Appuyez sur les touches ▲ et ▼ pour parcourir le menu système.
3. Appuyez sur les touches ◀ et ▶ pour définir les paramètres.
4. Appuyez sur la touche .

Affichage	État du système
1 AUDIO COMP	Off : (réglage par défaut) pas de modification du signal audio. Enhance dialogue : augmentation du niveau des dialogues et des effets sonores à de faibles niveaux de volume et qualité sonore exceptionnelle à des niveaux de volume élevés. Smart volume : réduction de la plage dynamique de la bande son des films. L'écart entre les sons forts et faibles est moins important.
2 AUDIO/VIDEO SYNC	Réglage du délai audio en vue de synchroniser le son et les images.
3 HDMI-CEC	On : (réglage par défaut) fonctionnalité CEC activée (reportez-vous à la page 22). Off : fonctionnalité CEC désactivée.
4 AUTO OFF	Enable : (réglage par défaut) mise hors tension du système après seize minutes d'inactivité (aucun son provenant du système). Disable : mise hors tension manuelle du système.
5 SIDE AUX	Audio in : (réglage par défaut) sélection du connecteur  pour une source auxiliaire. Headphones : connecteur  défini comme entrée de casque. Remarque : si l'entrée de casque est sélectionnée et qu'un câble est connecté, le son de la barre de son est désactivé. Déconnectez votre casque lorsque vous ne l'utilisez pas.
6 BASS LEVEL	Réglage de niveau des graves.

Obtention des informations système sur l'affichage

Affichage	État du système
7 TREBLE LEVEL	Réglage de niveau des aigus.
8 CENTER LEVEL	Augmentation ou réduction du niveau des dialogues pour les films et le téléviseur.
9 SURROUND LEVEL	Non disponible.
10 LANGUAGE 	Modification de la langue sur la console et le module ADAPTiQ®.
11 SET OPTICAL INPUT	Réglage du connecteur optique sur la source Auto/TV (réglage par défaut), CBL SAT, BD DVD, GAME ou AUX.
12 SET COAXIAL INPUT	Réglage du connecteur coaxial sur la source Auto/TV (réglage par défaut), CBL SAT, BD DVD, GAME ou AUX.
13 SET ANALOG INPUT	Réglage du connecteur analogique sur la source Auto/TV (réglage par défaut), CBL SAT, BD DVD, GAME ou AUX.
14 ADAPTIQ	Démarrage du processus de calibrage audio ADAPTIQ.
15 PAIR ACOUSTIMASS	Reconnexion du module Acoustimass® au système.
16 FACTORY RESET	Restauration des paramètres d'usine du menu système et du module ADAPTIQ.

Obtention des informations système sur l'affichage

Messages d'erreur



Affichage	État du système
ERROR Cannot find Acoustimass	Le module Acoustimass® n'est pas raccordé à la console.
ERROR Cannot find soundbar	La barre de son n'est pas raccordée à la console.
<SOURCE> No signal	La source n'est pas raccordée à la console, ou est raccordée à la console mais n'est pas sous tension.
SIDE AUX Nothing connected	La source n'est pas raccordée au connecteur  de la console.
ERROR Call Bose	Contactez le service client de Bose®. Consultez la liste d'adresses incluse dans le carton d'emballage.

Indicateur d'état du module Acoustimass

L'indicateur d'état situé à l'arrière du module Acoustimass fournit des informations sur l'activité du système.

Activité de l'indicateur	État du module Acoustimass
Orange	Connecté à la console.
Orange clignotant	Déconnecté de la console.
Orange clignotant lentement	Disponible pour établir une connexion sans fil à la console.
Rouge	Erreur système.



Résolution des problèmes

Problème	Mesure corrective
Pas de tension	<ul style="list-style-type: none">• Insérez correctement les cordons d'alimentation du module Acoustimass®, de la barre de son et de la console.• Veillez à ce que les cordons d'alimentation du module Acoustimass, de la barre de son et de la console soient correctement branchés à la prise électrique.• Utilisez la télécommande pour mettre le système sous tension.• Restaurez les réglages d'usine du système (reportez-vous à la page 32).
Aucun son n'est émis	<ul style="list-style-type: none">• Restaurez le son du système.• Augmentez le volume.• Branchez le module Acoustimass, la barre de son et la console sur une prise électrique qui fonctionne.• Insérer le câble d'enceinte dans le connecteur Speaker Connections et non dans le connecteur Bose® Link• Branchez le câble HDMI™ au connecteur de votre téléviseur portant la mention ARC ou Audio Return Channel. Si votre téléviseur ne possède pas de connecteur HDMI ARC, utilisez un autre câble audio outre le câble HDMI (reportez-vous à la page 13).• Si vous utilisez un autre câble audio, branchez le câble au connecteur de votre téléviseur portant la mention Output ou OUT (et non Input ou IN).• Vérifiez que les câbles de la barre de son, du téléviseur et des sources raccordées sont correctement connectés.• Si votre source est raccordée à votre téléviseur, sélectionnez l'entrée TV appropriée (reportez-vous à la page 25).• Déconnectez le casque lorsque vous ne l'utilisez pas.• Si vous raccordez votre source via le connecteur , activez Audio in à l'aide du menu système (reportez-vous à la page 27).• Si vous raccordez votre casque au connecteur , activez Headphones à l'aide du menu système (reportez-vous à la page 27).• Si le message d'erreur Cannot find Acoustimass s'affiche, jumelez le module Acoustimass avec la console (reportez-vous à la page 31).• Restaurez les réglages d'usine du système (reportez-vous à la page 32).
Son provenant des haut-parleurs du téléviseur	<ul style="list-style-type: none">• Branchez le câble HDMI au connecteur de votre téléviseur portant la mention ARC ou Audio Return Channel (s'il est disponible).• Désactivez les haut-parleurs de votre téléviseur (reportez-vous à la notice d'utilisation du téléviseur).• Baissez au maximum le volume du téléviseur.

Problème	Mesure corrective
La télécommande fonctionne mal ou pas du tout.	<ul style="list-style-type: none"> Faites correspondre les symboles + et – des piles avec les repères + et – situés à l'intérieur du compartiment reportez-vous à la page 18). Remplacez la pile (reportez-vous à la page 18). Appuyez sur la touche de volume de la télécommande afin de déterminer si la touche de source correcte clignote. Si vous utilisez la fonctionnalité CEC : <ul style="list-style-type: none"> Dirigez la télécommande vers la console. Programmez la télécommande en vue de contrôler votre source (reportez-vous à la page 24). Si vous avez programmé la télécommande pour qu'elle contrôle votre source : <ul style="list-style-type: none"> Dirigez la télécommande vers la source appropriée. Vérifiez que vous avez saisi le code correspondant à la marque de votre source. Programmez la télécommande avec un autre code (reportez-vous à la page 24).
Son distordu ou de mauvaise qualité	<ul style="list-style-type: none"> Retirez tous les films protecteurs du système. Vérifiez que les câbles de la barre de son, du téléviseur et des sources raccordées sont correctement connectés. Si le message d'erreur Cannot find Acoustimass s'affiche : <ul style="list-style-type: none"> Branchez le module Acoustimass®. Jumelez le module Acoustimass avec la console (reportez-vous à la section « Si votre console ne détecte pas le module Acoustimass® »). Si vous utilisez le connecteur analogique ou le connecteur , baissez le volume de votre source. Restaurez les réglages d'usine du système (reportez-vous à la page 32) et exécutez le système le calibrage audio ADAPTiQ® (reportez-vous à la page 20).
Son intermittent	<ul style="list-style-type: none"> Vérifiez que les câbles de la barre de son, du téléviseur et des sources raccordées sont correctement connectés. Éloignez le système de toute source potentielle d'interférence (routeur sans fil, téléphone sans fil, téléviseur, microonde, etc.).

Si votre console ne détecte pas le module Acoustimass®

Par défaut, le module Acoustimass et la console sont jumelés. Néanmoins, si le message d'erreur **Cannot find Acoustimass** s'affiche, suivez la procédure de jumelage ci-après :

- Débranchez le module Acoustimass.
- Appuyez sur la touche  de la télécommande.
- Appuyez sur la touche ▼ jusqu'à ce que l'indication **15 PAIR ACOUSTIMASS** s'affiche. L'indication
- Appuyez sur la touche . **Plug in Acoustimass** s'affiche.
- Connectez l'autre extrémité du cordon secteur à une prise électrique.

Une fois le module Acoustimass connecté à la console, l'indication **Pairing complete** s'affiche.

Entretien

Restauration des réglages d'usine du système

Pour résoudre les problèmes rencontrés, réinitialisez les paramètres d'usine du menu système et du module ADAPTiQ®.

1. Appuyez sur la touche **SYSTEM** de la télécommande.
2. Appuyez sur la touche ▼ jusqu'à ce que l'indication **16 FACTORY RESET** s'affiche.
3. Appuyez sur la touche **5**.
Le système se réinitialise.
4. Exécutez le système de calibrage audio ADAPTiQ® (reportez-vous à la page 20).

Réinitialisation d'une touche de source sur la télécommande

Si l'une des touches de sources de la télécommande vous pose problème, réinitialisez ses paramètres par défaut.

Au terme de cette procédure, cette touche de source est en mode CEC.

1. Maintenez enfoncée la touche de source correspondante sur la télécommande jusqu'à ce que les six touches de sources s'allument, puis relâchez-la.
Seule la touche de source appropriée s'allume.
2. Sur le pavé numérique, tapez **0140**.

Connecteurs d'assistance technique sur le module Acoustimass®

Les connecteurs identifiés Service et Data sont réservés à l'assistance technique. N'insérez aucun câble dans ces connecteurs.

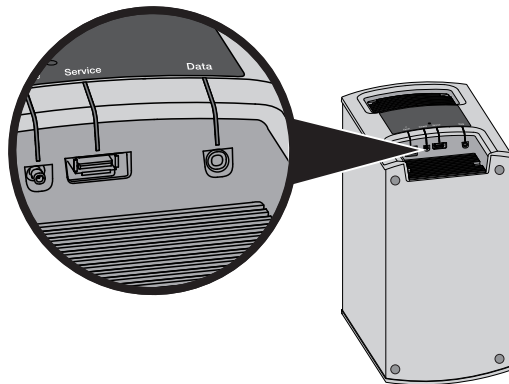

Nettoyage

- Vous pouvez nettoyer la surface du système avec un chiffon doux et sec.
- N'utilisez pas d'aérosols à proximité du système. N'utilisez pas de solvants, de produits chimiques, ni de liquides de nettoyage contenant de l'alcool, de l'ammoniac ou des substances abrasives.
- Veillez à ce qu'aucun liquide ne pénètre dans les ouvertures.

Service client

Si vous avez besoin d'une aide supplémentaire, contactez le service client de Bose®. Consultez la liste d'adresses incluse dans le carton d'emballage.

Garantie limitée

Votre système d'enceintes est couvert par une garantie limitée. Les conditions détaillées de la garantie limitée sont notées sur la carte d'enregistrement qui accompagne votre système. Consultez la carte pour toutes instructions sur l'enregistrement. En cas d'oubli, les droits que vous confère cette garantie limitée ne s'en trouveront pas affectés.

Les informations de garantie qui accompagnent ce produit ne s'appliquent ni en Australie ni en Nouvelle-Zélande. Consultez notre site Web www.bose.com.au/warranty ou www.bose.com.nz/warranty pour plus d'informations sur les conditions de garantie en Australie et Nouvelle-Zélande.

Caractéristiques techniques

Module Acoustimass®

Caractéristiques électriques : 100-240 V \sim 50/60 Hz 150 W

Console

Caractéristiques électriques : 100-240 V \sim 50/60 Hz 60 W

Barre de son

Caractéristiques électriques : 100-240 V \sim 50/60 Hz 60 W



715117-0010

BOSE[®]

©2014 Bose Corporation, The Mountain,
Framingham, MA 01701-9168 USA
AM715117 Rev. 00