

Canon

CANON INC. 7-1, Nishi-Shinjuku 2-Chome, Shinjuku-ku, Tokyo 163, Japan
Mailing address: P.O. Box 5050, Dai-ichi Seimei Building, Tokyo 163, Japan

U.S.A. _____ **CANON U.S.A., INC. HEADQUARTERS**
One Canon Plaza, Lake Success, N.Y. 11042, U.S.A.
CANON U.S.A., INC. ATLANTA OFFICE
5625 Calhoun Parkway Norcross, Ga. 30093, U.S.A.
CANON U.S.A., INC. CHICAGO OFFICE
100 Park Blvd. Itasca, IL 60143-2090, U.S.A.
CANON U.S.A., INC. LOS ANGELES OFFICE
123 Paularino Avenue East, Costa Mesa, Cal. 92626, U.S.A.
CANON U.S.A., INC. SANTA CLARA BRANCH
4000 Burton Drive, Santa Clara, Cal. 95054, U.S.A.
CANON U.S.A., INC. DALLAS OFFICE
3200, Regent Blvd., Irving, Tex. 75063-3145, U.S.A.
CANON U.S.A., INC. HONOLULU BRANCH
1020 Auahi St., Bldg. #8, Honolulu, Hawaii 96814, U.S.A.
CANON U.S.A., INC. WASHINGTON D.C. BRANCH
5701 General Washington Drive Alexandria, Va. 22312, U.S.A.

CANADA _____ **CANON CANADA INC. HEADQUARTERS**
6390 Dixie Road, Mississauga, Ontario L5T 1P7, Canada
CANON CANADA INC. MONTREAL SERVICE CENTRE
10652 Côte de Liesse, Lachine, Québec H8T 1A5, Canada
CANON CANADA INC. CALGARY OFFICE
2828, 16th Street, N.E. Calgary, Alberta T2E 7K7, Canada

EUROPE, AFRICA
& MIDDLE EAST _____ **CANON EUROPA N.V.**
Boventerlaanweg 59-61, P.O. Box 2262, 1180 EG Amstelveen, The Netherlands
CANON PHOTO VIDEO FRANCE S.A.
"Le Doublon" 11, Avenue Dubonnet 92407 Courbevoie Cédex, France
CANON UK LTD.
Units 4 & 5, Brent Trading Centre, North Circular Road, London NW10 0JF, United Kingdom
CANON EURO-PHOTO G.m.b.H.
Siemensring 90-92, D-4156 Willich 1, West Germany

CENTRAL &
SOUTH AMERICA _____ **CANON LATIN AMERICA, INC. DEPTO. DE VENTAS**
Apartado 7022, Panamá 5, República de Panamá
CANON LATIN AMERICA, INC. CENTRO DE SERVICIO Y REPARACION
Apartado 2019, Zona Libre de Colón, República de Panamá

SOUTHEAST ASIA _____ **CANON HONG KONG TRADING CO., LTD.**
Room 1101-3 & 1121-2, Peninsula Centre, 67 Mody Road, Tsimshatsui East, Kowloon, Hong Kong
CANON SINGAPORE PTE. LTD
95 South Bridge Road # 13-01/15, South Bridge Centre, Singapore 0106

OCEANIA _____ **CANON AUSTRALIA PTY. LTD.**
1 Thomas Holt Drive, North Ryde, N.S.W. 2113, Australia

JAPAN _____ **CANON SALES CO., INC.**
11-28, Mita, 3-Chome, Minato-ku, Tokyo 106, Japan

PUB. C-II-153F
1289N20

©CANON INC. 1989
CY8-6102-014

PRINTED IN JAPAN
IMPRIME AU JAPON

Canon EOS 630

PART 1

**E**

INSTRUCTIONS
English Edition

F

MODE D'EMPLOI
Edition française

S

INSTRUCCIONES
Edición española

Table of Contents

Precautions	8	II. Operation at the Standard Position	33
I. Preliminary Preparations	15	1. Standard Position	33
1. Loading the Battery	15	[Focus Lock].....	37
2. Checking the Battery	17	2. Elements of a Good Photograph [1] ...	39
3. Attaching the Lens.....	19	Composition Tips.....	39
4. Holding the Camera	21	III. Programmed Image Control ...	41
5. AF Focusing.....	23	[Display Panel Illumination].....	47
6. Loading the Film.....	25	Self-timer Photography	49
[Manual Film Speed Setting].....	29	Difficult Subjects for Autofocus	53
[Film Rewinding]	31	Manual Focusing	55
[Rewinding Mid-roll]	31		

Table des matières

Precautions préliminaires	10	II. Fonctionnement à la position standard	32
I. Préparations	14	1. Position standard	32
1. Mise en place de la pile	14	[Préfocuser].....	36
2. Vérification de la pile	16	2. Eléments d'une bonne photographie [1].....	38
3. Montage de l'objectif.....	18	Conseils de prises de vues	38
4. Conseils pour tenir l'appareil.....	20	III. Sélection de programme	40
5. Mise au point automatique.....	22	[Eclairage de l'écran LCD].....	46
6. Chargement du film	24	Retardateur	48
[Réglage manuel de la sensibilité du film] ..	28	Sujets difficiles pour l'autofocus	52
[Rembobinage automatique du film]	30	Mise au point manuelle	54
[Rembobinage à mi-rouleau].....	30		

NOMENCLATURE

11, 12: Hold the button while turning the electronic input dial to set a function.

1. LCD Display Panel

2. Electronic Input Dial

Used in combination with other buttons to set functions and values.

3. Shutter Button

Activates two operations. Press halfway for focus and exposure; press completely to take a picture.

4. Grip/Battery Cover

5. Self-timer Operation Indicator(LED)

6. Distance Index

7. Manual Focusing Ring

8. Accessory Shoe

9. Main Switch

L: OFF
A: ON (NO BEEPER)
(••): ON (BEEPER)
□: ON (BEEPER)

10. Film Plane Indicator

11. Exposure Compensation Button

12. Shooting Mode Selector

13. Neckstrap Fixture

14. Back Cover Lock Button

15. Back Cover Latch

16. Lens Release Button

17. Focus Mode Switch

18. Depth-of-Field Preview Button

19. Manual Aperture Set Button



NOMENCLATURE

11, 12: Pour régler une fonction, maintenez le bouton enfoncé tout en tournant la molette de sélection.

1. Ecran LCD

2. Molette de sélection

Utilisée en combinaison avec d'autres boutons pour régler les valeurs et fonctions.

3. Déclencheur

Active deux opérations. Enfoncez-le à mi-course pour la mise au point et l'exposition; enfoncez-le à fond pour prendre une photo.

4. Bossage/logement de la pile

5. Témoin de retardateur (DEL)

6. Index des distances

7. Bague de mise au point manuelle

8. Griffes porte-accessoire

9. Sélecteur principal

L: Hors circuit (OFF)
A: En circuit (avertisseur électronique débrayé)
(••): En circuit (avertisseur électronique)
□: En circuit (avertisseur électronique)

10. Repère de plan du film

11. Bouton de correction d'exposition

12. Sélecteur de mode de prise de vue

13. Anneau de courroie

14. Verrouillage du dos

15. Ouverture du dos

16. Bouton de déblocage de l'objectif

17. Sélecteur: autofocus/manuel

18. Bouton de test de zone de netteté

19. Bouton de réglage manuel d'ouverture

NOMENCLATURA

11, 12: Sujete el botón mientras gira el dial electrónico para seleccionar una función.

1. Panel indicador LCD

2. Dial electrónico de entrada

Usado en combinación con otros botones para ajustar funciones y valores.

3. Disparador

Activa dos operaciones. Pulsar a medias para enfoque y exposición; pulsar a fondo para tomar fotos.

4. Empuñadura/Tapa de pilas

5. Indicador de operación del autodesparador (LED)

6. Indicador de distancia

7. Aro de enfoque manual

8. Zapata para accesorios

9. Selector principal

L: Apagado
A: Activado (SIN ZUMBADOR)
(••): Activado (CON ZUMBADOR)
□: Activado (CON ZUMBADOR)

10. Indicador del plano de la película

11. Botón de compensación de exposición

12. Selector de modalidad de toma

13. Anilla para la correa portadora

14. Botón de bloqueo de la tapa trasera

15. Cierre de la tapa trasera

16. Botón de desbloqueo del objetivo

17. Selector de modalidad de enfoque

18. Botón de comprobación de profundidad de campo

19. Botón de ajuste manual de apertura

Precauciones	12	II. Manejo en la posición estándar	32
I. Preparaciones preliminares	14	1. Posición estándar	32
1. Instalación de la pila.....	14	[Enfoque bloqueado].....	36
2. Comprobación de pila	16	2. Elementos de una buena fotografía [1].....	38
3. Acoplamiento de objetivo.....	18	Consejos para la composición	38
4. Cómo sujetar la cámara.....	20	III. Control de Imagen Programado	40
5. Enfoque AF.....	22	[Iluminación del panel indicador]....	46
6. Carga de la película	24	Fotografía con autodesparador	48
[Ajuste manual de sensibilidad de película] ..	28	Sujetos difíciles para autoenfoco	52
[Rebobinado de película].....	30	Enfoque manual	54
[Rebobinado a mitad de carrete]	30		

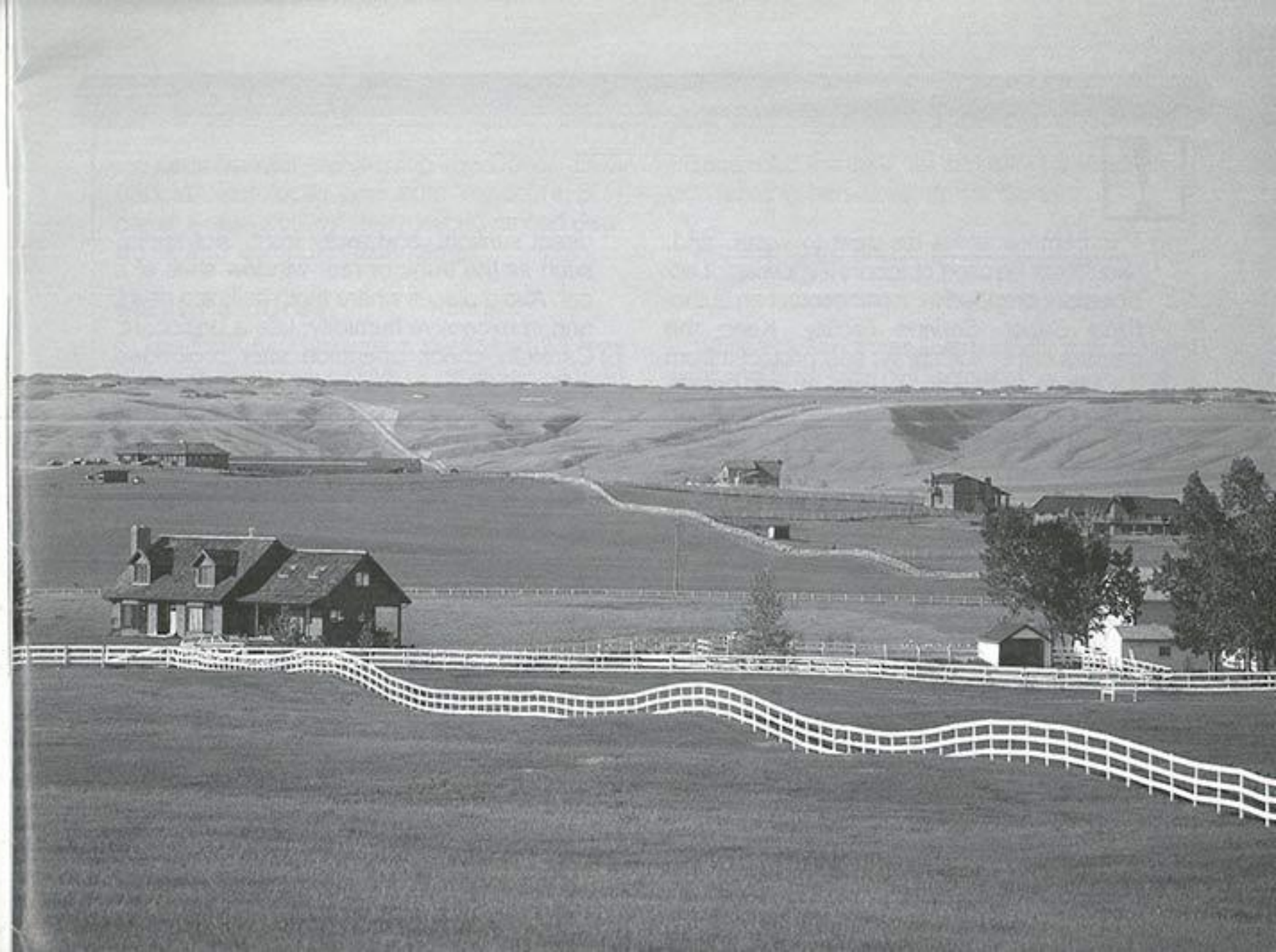

Precautions



- 1) This camera is not resistant to water, and should not be used outdoors if snowing. If accidentally dropped in water, contact an authorized Canon Service Facility. Keep the camera out of salt spray, and protect it from excessive humidity. If used at the beach, clean it thoroughly afterward with a dry cloth.
- 2) Do not attempt to disassemble the camera yourself. Always take it to an authorized Canon Service Facility for repair.
- 3) Remove the battery if you do not expect to use the camera for about three weeks or longer.
- 4) When storing the camera, wrap it in a clean, soft cloth and place in a cool, dry, dust free place. Be sure to keep the camera out of direct sunlight, and away from "hot spots" such as the trunk or rear window shelf of a car. Avoid places where moth balls are used, and in excessive humidity, use a desiccant.
- 5) Carefully check operation after prolonged storage.
- 6) The battery may explode or cause burns if disassembled, recharged, shorted, exposed to high temperatures, or disposed in fire.
- 7) Film passing through X-ray examinations at airports may be exposed and ruined even when loaded in the camera. Request a hand-checked inspection to avoid damage.
- 8) Aerosol spray dust removers are not recommended for the shutter curtain area.

Introduction

Thank you for purchasing the Canon EOS 630, an autofocus and auto exposure SLR camera designed with the most advanced electronic and computer technology.

Main Features

The EOS 630 features a dedicated EF lens with a built-in motor drive, a newly-developed distance metering sensor (BASIS; base-stored image sensor) and a high-speed super microprocessor, all combined to offer accurate and fast focus. Its **Focus Prediction control** captures high-speed subjects even when coming head-on. The built-in motor drive lets you take approximately **5 frames per second** for continuous shooting.

Other advanced functions include **Programmed Image Control** that sets controls for 7 types of photos, and **Custom Function Control** that lets you re-program 7 operations to your individual preference.

The manual is divided into two parts. Part 1 covers preliminary preparations, operation at the Standard Position and P.I.C. Part 2 covers the five basic shooting modes and Custom Function Control and camera specifics.

Please read this manual carefully for a full understanding before using the camera.



While reading these instructions, unfold the front and back flaps of this booklet for easy reference to the camera's parts.

- The camera is shown with a 35-70 mm lens attached.

IMPORTANT INFORMATION

The Canon EOS 630 will give optimum performance together with specially designed Canon EF lenses, flash units and other Canon brand accessories. It is possible that the use of incompatible lenses or other accessories may result in unsatisfactory performance or damage to your Canon EOS 630. We, therefore suggest the use of Canon EF lenses and accessories. Damage to your Canon EOS 630, as a result of malfunction or improper connections caused by the use of incompatible products may void the product warranty.

Précautions



- 1) Cet appareil n'est pas étanche et ne doit pas être utilisé dehors quand il neige. Si, par accident, il tombait dans l'eau, portez-le au Service Après-Vente Canon. Préservez l'appareil des embruns et de l'humidité excessive. Nettoyez-le complètement après l'avoir utilisé sur une plage.
- 2) N'essayez pas de démonter cet appareil vous-même. Portez-le toujours au Service Après-Vente Canon pour le faire réparer.
- 3) Enlevez la pile si vous pensez ne pas utiliser l'appareil pendant trois semaines ou plus.
- 4) Pour ranger votre appareil, enveloppez-le dans un tissu propre et doux, puis rangez-le dans un endroit frais et sec, à l'abri de la poussière. Ne le laissez pas au soleil ni dans les "points chauds" comme la plage arrière ou le coffre d'une voiture. Évitez les endroits avec boules antimites et utilisez un déshydratant si l'humidité est excessive.
- 5) Vérifiez soigneusement le fonctionnement de l'appareil s'il n'a pas été utilisé pendant un certain temps.
- 6) Si la pile est démontée, rechargée, court-circuitée, exposée à des températures trop élevées ou jetée dans le feu, elle peut exploser et provoquer des brûlures.
- 7) Un film soumis aux rayons X des aéroports peut être exposé et voilé même s'il est chargé. Faites contrôler l'appareil manuellement pour éviter les déceptions.
- 8) L'air comprimé en aérosol n'est pas recommandé pour nettoyer la zone du rideau d'obturateur.

Introduction

Canon est heureux de vous présenter EOS 630, un appareil reflex mono-objectif à exposition et mise au point automatiques, conçu selon les technologies informatiques et électroniques de pointe.

Caractéristiques principales

EOS 630 se caractérise par ses objectifs EF à moteur intégré, un nouveau capteur de mesure de distance (BASIS; Base-stored image sensor) et un microprocesseur ultra performant, offrant une mise au point rapide et précise. Sa commande **Autofocus servo par anticipation** saisit les sujets qui se déplacent très rapidement, même ceux qui viennent vers vous. Le moteur intégré dans l'appareil permet de prendre **5 images/seconde** environ, en rafale.

Les autres fonctions de pointe comprennent la commande de **Sélection de programmes** qui permet d'appeler 7 modèles de photos et la **Commande utilisateur** qui vous permet de reprogrammer 7 opérations au choix.

Le mode d'emploi se divise en deux parties. La première partie couvre les préliminaires, le fonctionnement en position standard et la sélection de programmes. La deuxième partie se rapporte aux cinq modes de prises de vues fondamentaux et à la commande utilisateur ainsi qu'à la fiche technique de l'appareil.

Veillez lire attentivement ce mode d'emploi pour assimiler toutes les fonctions de l'appareil avant de l'utiliser.



Tout en lisant ces instructions, ouvrez les couvertures internes de la présente notice afin d'identifier plus facilement les diverses parties de l'appareil.

- L'appareil illustré est équipé d'un objectif EF 35-70 mm.

INFORMATION IMPORTANTE

Votre Canon EOS 630 vous apportera une performance optimale s'il est utilisé avec les objectifs Canon EF, les flashes et autres accessoires Canon spécialement conçus pour la gamme. Le fait d'utiliser des objectifs ou accessoires non préconisés pourrait entraîner un mauvais fonctionnement ou endommager votre Canon EOS 630. Nous recommandons par conséquent, l'utilisation des objectifs Canon EF et de leurs accessoires. L'utilisation de produits susceptibles d'endommager votre Canon EOS 630 peut annuler la garantie de l'appareil.

Precauciones



- 1) La cámara no es resistente al agua y no se debe usar fuera si nieva. Si cayera al agua, acuda a un Centro de Servicio Canon. Evite humedad excesiva y salpicaduras con sal. Si usa la cámara en la playa, límpiela después concienzudamente con un paño seco.
- 2) No intente desmontar la cámara Ud. mismo. Confíe siempre su reparación a un Servicio Técnico Canon autorizado.
- 3) Si no va a usar la cámara por tres o más semanas, saque la pila.
- 4) Guarde la cámara envuelta en un paño limpio y suave en lugar fresco, seco y sin polvo. No la deje nunca bajo luz solar directa ni en lugares calientes como el maletero o bandeja posterior de un coche. Evite lugares donde se usen bolas antipolillas, y si la humedad es excesiva, use un desecante.
- 5) Después de almacenamiento prolongado, compruebe meticulosamente su funcionamiento.
- 6) La pila puede explotar o causar quemaduras si se la desmonta, recarga, cortocircuita, expone a altas temperaturas o tira al fuego.
- 7) Al pasar control de rayos X en aeropuertos, las películas, aun cargadas en la cámara, pueden estropearse. Pida una inspección manual para evitar daños.
- 8) No son recomendables los aerosoles en spray para quitar el polvo del área de la cortina del obturador.

Introducción

Gracias por comprar la Canon EOS 630, cámara SLR con autoenfoco y autoexposición, diseñada con la más avanzada tecnología electrónica e informática.

Características principales

La EOS 630 posee un objetivo EF exclusivo movido por un motor incorporado, un sensor telemétrico (BASIS: Base-Stored Image Sensor, sensor de imagen guardada en base) de nuevo desarrollo, y un supermicroprocesador de alta velocidad, con los cuales se logra enfoque rápido y preciso. El control de **predicción de enfoque** capta sujetos en movimiento rápido, aun viniendo de frente. El motor incorporado permite tomar unos **5 fotogramas por segundo** en fotografía continua.

Otras avanzadas funciones incluyen el **Control de Imagen Programado (C.I.P.)** que ajusta controles para 7 tipos de fotos, y el **Control Personal de Función** que permite reprogramar las 7 operaciones como se prefiera.

La instrucción está dividido en dos partes. La primera trata de los preparativos preliminares, manejo en la posición estándar y C.I.P. La segunda abraza los cinco modos básicos de fotografiar y el Control Personal de Función.

Lea detenidamente este manual para conocer a fondo la cámara antes de usarla.

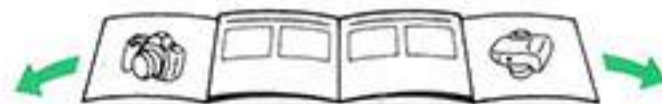

Durante la lectura de esta instrucción, desdoble las solapas inicial y final de este folleto con el fin de reconocer inmediatamente las diferentes partes que componen la cámara.

- La cámara se muestra equipada con un objetivo de 35-70 mm.

INFORMACION IMPORTANTE

La Canon EOS 630 rinde al máxima usada con los objetivos EF Canon especialmente diseñados, unidades de flash y otros accesorios Canon. Es posible que el uso de objetivos o otros accesorios incompatibles resulte en rendimiento insatisfactorio o en daños a su Canon EOS 630. Recomendamos, pues, el uso de objetivos EF y accesorios Canon. Los daños a su Canon EOS 630, resultantes de mal funcionamiento a conexiones inadecuadas debidos al uso de productos incompatibles, anularían la misa garantía.

1. Mise en place de la pile

Cet appareil est alimenté par une pile au lithium 2CR5 de six volts.

- 1) Enlevez le bossage avec une pièce de monnaie ou un objet similaire.
- 2) Comme indiqué sur la photo, chargez la pile, les bornes de celle-ci vers l'intérieur de l'appareil. Assurez-vous qu'elle est bien enfoncée et qu'elle est bloquée par le levier orange.
- 3) Fixez le bossage à nouveau.
 - Pour remplacer la pile, relevez le levier orange et retirez la pile épuisée.
 - Si l'appareil est sur un trépied, enlevez-le avant de remplacer la pile.

1. Instalación de la pila

Esta cámara usa un paquete 2CR5 de pilas de litio de 6V.

- 1) Retire la empuñadura con una moneda.
- 2) Meta la pila, según se ilustra, con los terminales en la dirección de la cámara. Empuje la pila a fondo hasta dejarla bloqueada con la palanca naranja.
- 3) Coloque de nuevo la empuñadura.
 - Al sustituir la pila, empuje la palanca naranja para retirar la pila vieja.
 - Si usa trípode, desmonte la cámara antes de sustituir la pila.

1. Loading the Battery

This camera uses one, six-volt lithium battery pack 2CR5.

- 1) Remove the grip with a coin or similar object.
- 2) As shown in the photo, load the battery so that its terminals face in the direction of the camera. Make sure the battery is pushed in all the way until it is locked by the orange lever.
- 3) Replace the grip securely.
 - When replacing the battery, first push the orange lever up to remove the dead battery.
 - When using a tripod, dismount the camera before replacing the battery.

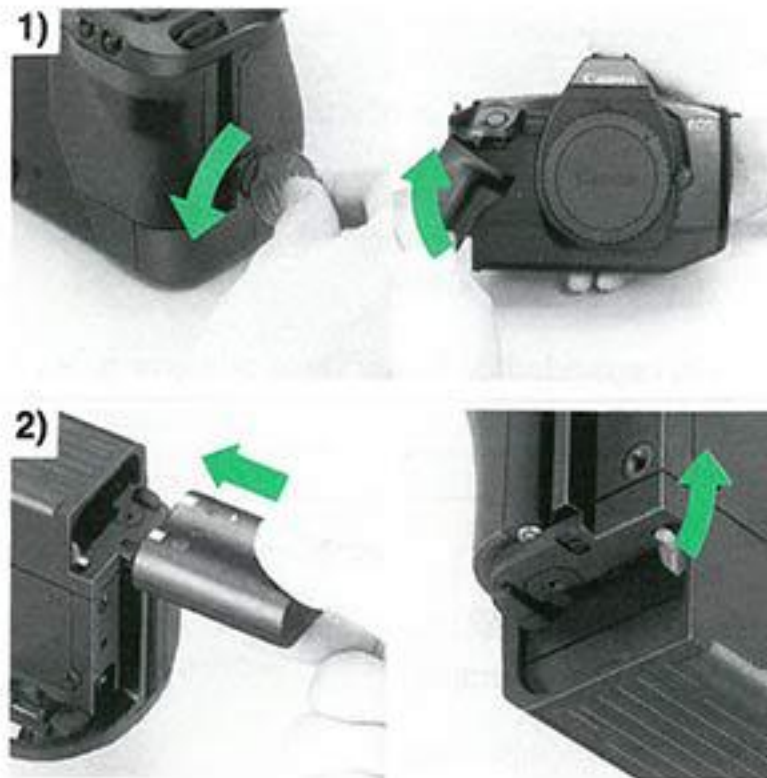

2. Vérification de la pile

- 1) Choisissez le repère "□" vert, "A" ou "(••)" du sélecteur principal. L'affichage apparaîtra à ce stade. Sinon, assurez-vous que la pile est correctement chargée.
- 2) Ouvrez le volet de sélecteurs au dos du boîtier et appuyez sur le bouton de contrôle de pile (⏏). La puissance de la pile apparaîtra sur l'écran LCD.

L'autonomie de la pile est indiquée à la p. 92, 2^e partie.

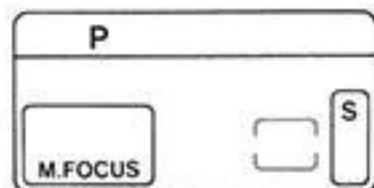

1) (exemple)

- a) La puissance est bonne
- b) Préparez une pile neuve
- c) (clignotement)
- d) (aucune indication)
- e) Remplacez la pile

- f) • Voyez p. 78, 2^e partie lorsque "bc" clignote.
- g) (A une température d'environ 20°C/68°F)

2. Comprobación de pila

- 1) Ponga el selector principal en la marca "□", "(••)" o A. El panel indicador se activará. Si no lo hiciera, vea si la pila está bien instalada.
- 2) Abra la tapa de conmutadores situada en la parte posterior de la cámara y pulse el botón (⏏). En el panel indicador aparecerá el nivel de carga de la pila.

Para la capacidad de tomas de la pila, ver p. 92 de la parte segunda

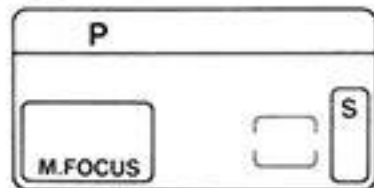

1) (ejemplo)

- a) Pila con suficiente energía
- b) Prepare una pila nueva
- c) (destellante)
- d) (no hay marca de pila)
- e) Instale una pila nueva

- f) • Si destella "bc", ver p. 78 de la parte segunda.
- g) (A temperaturas de unos 20°C)

2. Checking the Battery

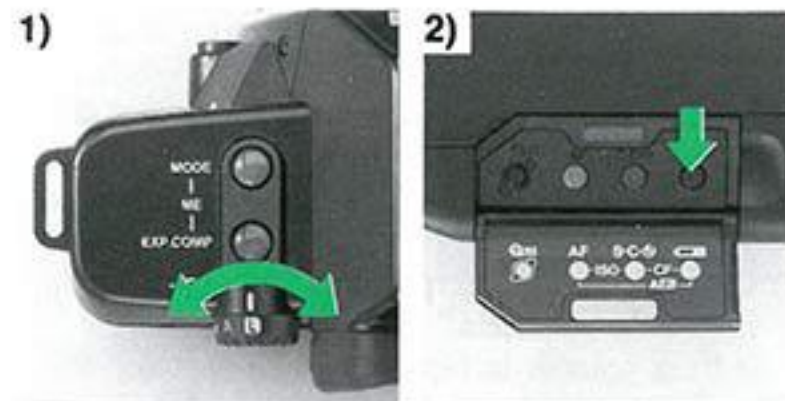

- 1) Set the main switch to the green "□", "A" or "(••)" mark. The display will come on at this time. If the display does not appear, confirm that the battery is loaded correctly.
- 2) Open the switch cover on the back of the camera and press the battery check button (⏏). Battery power shows in the display panel.

For battery shooting capacity, see p. 93 in Part 2.

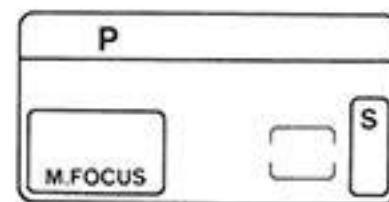

1) (example)

a) Battery power sufficient

b) Have a new battery handy

c) (blinking)

d) (no battery check mark)

e) Replace with new battery

f) • When "bc" blinks, see p. 79 in Part 2.

g) (In temperatures about 20°C/68°F)

3. Montage de l'objectif

- 1) Tournez à fond le bouchon arrière dans le sens de la flèche et enlevez-le.
 - Pour le remonter, alignez son repère "●" sur le point rouge de l'objectif. Puis, enfoncez-le légèrement et tournez-le à fond vers la droite.
- 2) Tournez le bouchon du boîtier à gauche et déposez-le.
 - Pour le remonter, alignez son repère "●" sur le point rouge de l'objectif et tournez-le à droite.
- 3) Ensuite, alignez la saillie de positionnement de l'objectif sur le point rouge du boîtier.
- 4) Puis tournez l'objectif vers la droite jusqu'à ce qu'un déclic se produise.
 - Pour enlever l'objectif, tournez-le vers la gauche en appuyant sur le bouton de déblocage.
- 5) Enlevez le bouchon avant de l'objectif.
- 6) Faites glisser le sélecteur: autofocus/manuel de l'objectif sur "AF".
 - Pour assurer une bonne connexion, les contacts électroniques doivent rester propres. Ne les touchez pas.
 - Pour ne pas les endommager, posez toujours la face de l'objectif vers le bas.

3 Acoplamiento de objetivo

- 1) Gire la tapa posterior del objetivo en la dirección de la flecha hasta que se detenga y quitela.
 - Para colocar la tapa, alinee la marca "●" con el punto rojo del objetivo. Empuje suavemente y gire a la derecha hasta que se detenga.
- 2) Gire la tapa del cuerpo de la cámara hacia la izquierda y quitela.
 - Para colocar la tapa, alinee la marca "●" con el punto rojo de la cámara y gire la tapa a la derecha.
- 3) Alinee el punto de posición para acoplamiento del objetivo con el punto rojo de la cámara.
- 4) Gire el objetivo hacia la derecha hasta que se detenga y quede fijo con un crujido.
 - Para retirar el objetivo, empuje su botón de desmontaje mientras lo gira hacia la izquierda.
- 5) Retire la tapa frontal del objetivo.
- 6) Deslice el selector de modalidad de enfoque a "AF".
 - Los contactos electrónicos deben estar limpios para asegurar una conexión adecuada. No los toque.
 - Coloque siempre el objetivo sobre su extremo frontal para no dañar los contactos electrónicos.

3. Attaching the Lens

- 1) Turn the rear lens cap in the direction of the arrow until it stops and remove it.
 - To attach the rear lens cap, align its "●" mark with the red dot on the lens. Then lightly push it in, and turn clockwise until it stops.
- 2) Turn the body cap counterclockwise and remove it.
 - To attach the body cap, align its "●" mark with the camera's red dot, then turn the cap clockwise.
- 3) Next, align the lens mount positioning point with the camera's red dot.
- 4) Then turn the lens clockwise until it stops and the lens is locked with a click.
- 5) Remove the front lens cap.
- 6) Slide the lens focus mode switch to "AF".
 - To remove the lens, turn it counterclockwise while pressing the lens release button.
 - The electronic contacts must be clean for proper connection. Do not touch these contacts.
 - Be sure to place the lens' front end down to avoid damaging the electronic contacts.



4. Conseils pour tenir l'appareil

Vos photos ne seront pas nettes si l'appareil bouge lorsque vous déclenchez ("flou de bougé"). Pour éviter cela, procédez comme suit:

- 1) Tenez l'appareil fermement, votre main gauche soutenant le boîtier et l'objectif.
- 2) Gardez votre coude gauche contre le corps.
- 3) Appuyez légèrement l'appareil contre votre joue ou votre front et regardez dans le viseur.
- 4) Écartez et décalez un peu vos pieds dans une position naturelle et stable.

Il n'y a pas de règle absolue pour tenir l'appareil. Chacun doit trouver la manière qui lui convient le mieux. Appuyez-vous si possible contre un arbre, un mur ou une table par exemple, pour que l'appareil ne bouge pas.

4. Cómo sujetar la cámara

Las fotos no salen nítidas si se mueve la cámara al apretar el disparador. Este movimiento se llama "foto movida". Para evitarlo, ensaye con esta técnica:

- 1) Mantenga firmemente la cámara sosteniendo cuerpo y objetivo con la mano izquierda.
- 2) Apoye firmemente el codo izquierda contra el cuerpo.
- 3) Mantenga la cámara ligeramente apoyada contra su mejilla o frente y mire por el visor.
- 4) Separe los pies a la anchura de los hombros, en una postura estable y natural.

No hay una sola manera correcta de sujetar la cámara; experimente hasta encontrar la más cómoda. Si es posible, apóyese en un soporte estable árbol, pared, mesa para ayudarle a mantener la cámara inmóvil.

4. Holding the Camera

Your pictures will not be sharp if the camera moves as the shutter button is pressed. This movement is called "camera-shake." To avoid this, try the following technique:

- 1) Hold the camera firmly, with your left hand supporting the camera and lens.
- 2) Keep your left elbow close to your body.
- 3) Lightly hold the camera against your cheek or forehead and look into the viewfinder.
- 4) Spread your feet about shoulder width for a steady, natural stance.

There is no one correct way to hold the camera, so experiment to find the most comfortable way. If possible, lean against a steady support such as a tree, wall, or table to help you keep the camera still.



5. Mise au point automatique (autofocus; AF)

- 1) Centrez le collimateur AF “ $\square \square$ ” sur le sujet principal.
 - Ne touchez pas l'avant de l'objectif pendant l'autofocus.
- 2) Appuyez sur le déclencheur à mi-course pour que l'autofocus commence. Le symbole vert AF s'allume dans le viseur quand la mise au point est correcte et le signal AF est émis (bip électronique court) quand le sélecteur principal est réglé sur \square ou (••). Appuyez à fond.
 - Le déclencheur joue un rôle important dans la netteté des photos. Si vous appuyez rapidement dessus, vous pouvez provoquer le “flou de bougé”.
 - Lorsque l'autofocus est impossible, le symbole vert AF clignote et le déclencheur est bloqué. (Voyez p. 52 à 55).

5. Enfoque AF

- 1) Centre el marco AF “ $\square \square$ ” sobre el sujeto principal.
 - No toque la delantera del objetivo durante el autoenfoque AF.
- 2) Pulse el disparador a medias para iniciar el autoenfoque AF. Al lograr enfoque correcto, se enciende el símbolo de AF en el visor y suena la señal de AF (un breve pitido) cuando el selector principal está ajustado en la marca \square o (••). Pulse a fondo.
 - El modo de accionar el botón disparador es decisivo para tomar fotos nítidas. Un golpe rápido con la punta del dedo o la uña puede provocar un foto movida.
 - Cuando es imposible el AF, el símbolo verde de AF destella y el obturador no se dispara. (Ver p. 52 a 55).

5. AF Focusing

1)



2)



- 1) Center the AF frame “ $\square \square$ ” over the main subject.
 - Do not touch the front of the lens during focusing.
- 2) Press the shutter button halfway and automatic focus (AF) starts. When correct focus is obtained, the green AF symbol lights up in the viewfinder and the AF signal (short beeper tone) sounds when the main switch is set to \square or (••). Press completely.
 - Shutter button action plays an important part in taking sharp pictures. A quick stroke with the tip of your finger or fingernail may cause “camera shake.”
 - When AF is impossible, the green AF symbol will start blinking and the shutter will not release. (see p. 53 to 55.)

6. Chargement du film

AVERTISSEMENT

• Avant de charger un film pour la première fois dans l'appareil, enlevez la feuille plastique de protection.

• Ne touchez **JAMAIS** le rideau d'obturateur. Sa grande précision le rend sensible à la pression. Faites également attention, lors du chargement d'un film, à ce que l'amorce ne le touche pas non plus.

- 1) Pour ouvrir le dos, poussez le bouton d'ouverture vers le bas tout en appuyant sur le bouton de verrouillage.
- 2) Insérez le côté supérieur plat de la bobine dans le logement. Le témoin de présence du film (Ⓢ) apparaît sur l'écran LCD.
- 3) Tirez l'amorce du film et alignez son extrémité sur l'index orange.
- 4) Assurez-vous que le film est bien tendu et que ses perforations sont correctement engagées dans les dents du cabestan.

a) Feuille plastique de protection b) Rideau d'obturateur

6. Carga de la película

ATENCIÓN

• Antes de cargar el primer rollo de película, retire la protección plástica.

• No toque **JAMÁS** la cortinilla del obturador. Su diseño de alta precisión lo hace sensible a la presión. Así mismo, al cargar la película, procure que el extremo neutro de la película no toque la cortinilla del obturador.

- 1) Para abrir la tapa posterior, empuje hacia abajo su cerrojo pulsando a la vez su botón de bloqueo.
- 2) Coloque el carrete en su alojamiento introduciendo primero la base plana. En el panel indicador aparecerá la marca de carga de película (Ⓢ).
- 3) Estire el extremo neutro de la película por encima de la cortinilla del obturador hasta alinear la punta con la marca de color naranja.
- 4) Compruebe que la película no queda floja y que las perforaciones están correctamente enganchadas en los dientes de arrastre.

a) Protección plástica b) Cortinilla del obturador

6. Loading the Film

CAUTION

• Before loading the first roll of film, remove the plastic insert.

• **NEVER** touch the shutter curtain. Its high-precision design makes it sensitive to pressure. Also, when loading the film, be careful that the film leader does not touch the shutter curtain.

- 1) To open the back cover, push the back cover latch down while pressing the back cover lock button.
- 2) Insert the flat end of the film cartridge into the film chamber first. The film-load check mark (Ⓢ) appears in the display panel.
- 3) Pull the film leader across the shutter curtain until its tip is aligned with the orange mark.
- 4) Make sure that the film has no slack and that its perforations are properly engaged with the sprocket teeth.

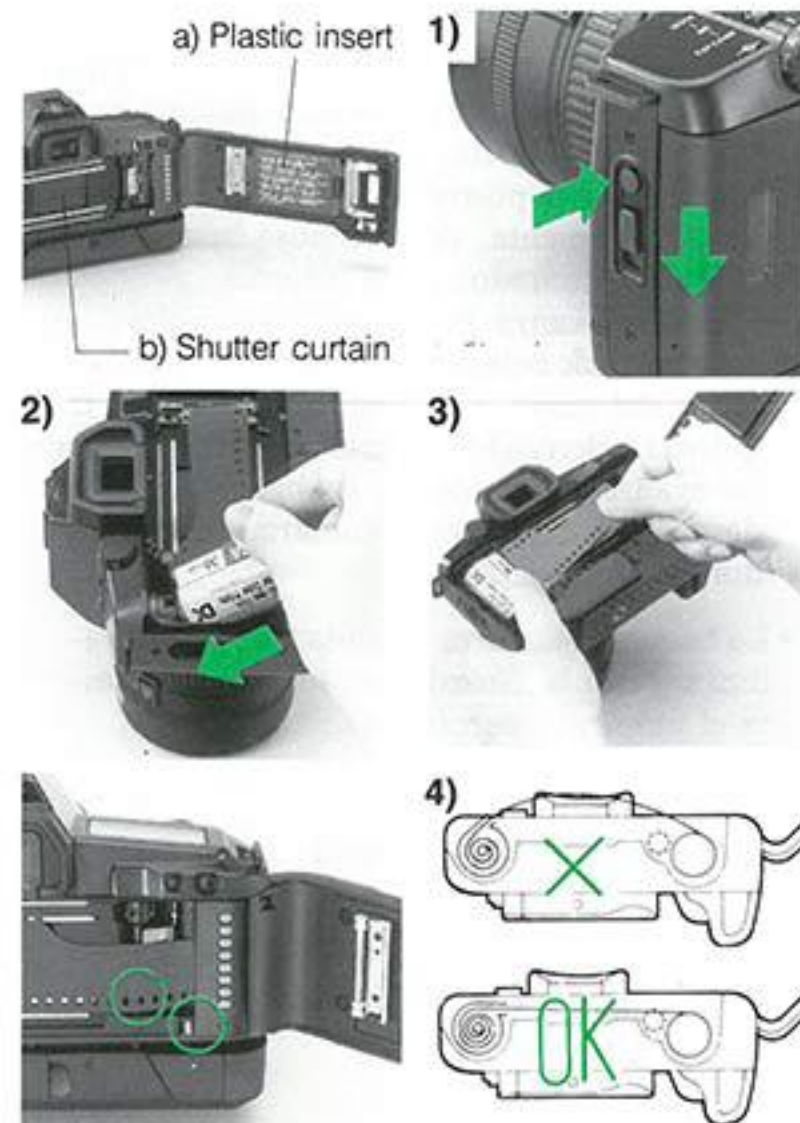

- Si l'amorce du film dépasse l'index orange, sortez la bobine et réenroulez à la main l'excédent dans celle-ci.

5) Refermez le dos. Le film avance automatiquement et s'arrête lorsque le chiffre "1" apparaît sur le compteur de vues de l'appareil.

6) Durant l'avance du film, des barres s'affichent en bas de l'écran LCD de gauche à droite. Cependant si le film est mal chargé, ces barres clignotent quand l'appareil s'arrête et le déclencheur se bloque.

Rechargez le film.

- Lorsque le temps est très humide, les films deviennent mous et se déchirent facilement. Gardez-les dans leur boîte étanche jusqu'au moment du chargement.

a) Bobine

b) Barres d'avance du film

- Si el extremo neutro de la película se extiende más allá de la marca de color naranja, saque el carrete y rebobine manualmente el exceso de película.

5) Cierre la tapa posterior. La película avanza automáticamente, deteniéndose al aparecer "1" en el contador de la película.

6) Mientras avanza la película, las barras de transporte de película aparecen en la parte inferior del panel, moviéndose en serie de izquierda a derecha. Sin embargo, si la película no avanza debidamente, las barras destellan después de detenerse la cámara y el obturador no se dispara.

- La humedad excesiva ablanda y hace quebradiza la película. Guárdela en su recipiente hasta el momento de cargarla.

a) Carrete

b) Barras de arrastre de la película

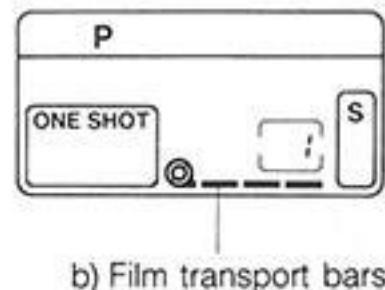

- If the film leader extends past the orange mark, take out the film cartridge and manually wind the excess film back into the cartridge.

5) Close the back cover. The camera advances the film automatically and stops when "1" appears in the frame counter.

6) During film advance, the film transport bars will appear at the bottom of the display panel moving in sequence from left to right. However, if the film does not advance correctly, the bars blink after the camera has stopped and the shutter will not release. Reload the film.

- Film becomes soft and tears easily in high humidity. Keep it stored in its canister until loading.

[Réglage manuel de la sensibilité du film]

L'appareil règle automatiquement la sensibilité du film en détectant le codage DX, (de 25 à 5000 ISO). La sensibilité apparaît sur l'écran LCD pendant que l'appareil avance le film à la première vue. Lorsque le film n'est pas codé DX, réglez sa sensibilité (6 à 6400 ISO) manuellement:

- 1) Réglez le sélecteur principal sur "A" ou sur "(••)".
- 2) Ouvrez le volet de sélecteurs et appuyez sur les boutons bleu et jaune en même temps pour afficher la sensibilité ISO du film.
- 3) Tournez la molette de sélection jusqu'à ce que la sensibilité de votre film apparaisse.

• La valeur précédente clignote sur l'écran LCD pour vous prévenir que la sensibilité du nouveau film n'a pas été réglée. N'oubliez pas de le faire. Dès qu'elle est réglée, le clignotement s'arrête.

[Ajuste manual de sensibilidad de película]

La cámara fija automáticamente la sensibilidad de la película detectando el código DX marcado en el carrete (ISO 25-5000 según el código DX). La sensibilidad seleccionada automáticamente aparece en el panel indicador mientras la película avanza hasta el primer fotograma útil. Si se usa película sin código ISO, la sensibilidad se ajusta manualmente siguiendo estos pasos: (ISO 6-6400).

- 1) Poner el interruptor principal en "A" o "(••)".
- 2) Abrir la tapa de conmutadores y pulsar a la vez el botón azul y el amarillo para que aparezca el número ISO de sensibilidad.
- 3) Girar el dial electrónico de entrada hasta que aparezca la sensibilidad de la película.

• La sensibilidad ajustada para la última película destella en el panel indicador. Cerciórese de ajustar la sensibilidad correcta, pues este destello de aviso cesa tras el ajuste de sensibilidad para la nueva película.

[Manual Film Speed Setting]

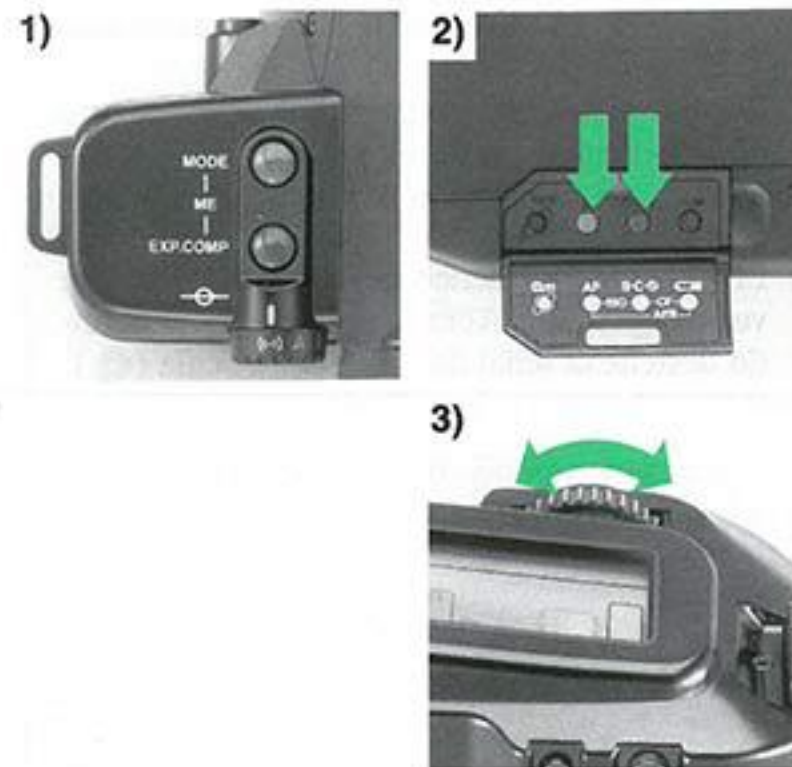

The camera automatically sets film speed by sensing the DX code marked on the film cartridge. (ISO 25-5000 according to the DX code). The automatically-set film speed will appear in the display panel while the film advances to the first usable frame. When using film without a DX code, set the speed manually by following these steps: (ISO 6-6400).

- 1) Set the main switch to either "A" or "(••)".
- 2) Open the switch cover, and press both the blue and yellow buttons at the same time to display the ISO film speed number.
- 3) Turn the electronic input dial until your film speed appears.

• The previously set film speed blinks in the display panel to warn you if the film speed has not been set. Always be sure to set the correct film speed, because the warning stops after film speed setting.

[Rembobinage automatique du film]

Le film se rembobine automatiquement à la fin du rouleau.

- 1) Durant le rembobinage, les barres de transport du film se déplacent dans l'ordre, de droite à gauche indiquant l'état du rembobinage tandis que le chiffre sur le compteur de vues décroît.
- 2) Le film s'arrête automatiquement lorsqu'il a été complètement rembobiné. Ouvrez le dos lorsque l'indicateur de présence du film (⊙) clignote. Enlevez alors la bobine du film.

- La reproduction des couleurs peut être irréversiblement affectée si le film reste longtemps dans l'appareil. Faites développer vos films rapidement.

[Rembobinage à mi-rouleau]

Ouvrez le volet de sélecteurs et appuyez sur le bouton de rembobinage du film (⊙) pour enrouler celui-ci avant la fin. La fonction commence immédiatement.

[Rebobinado automático de película]

La película se rebobina automáticamente al acabarse el carrete.

- 1) Durante el rebobinado las barras de transporte de la película se mueven en serie de derecha a izquierda mientras el contador de fotografías cuenta atrás.
- 2) El rebobinado se detiene automáticamente una vez completado. Abra la tapa posterior cuando destelle la señal de carga de película (⊙).
- 3) Retire el carrete de película.

- La reproducción del color puede resultar afectada si se deja la película en la cámara largo tiempo. Revele cuanto antes la película expuesta.

[Rebobinado a mitad de carrete]

Abra la tapa de conmutadores y pulse el botón de rebobinado (⊙) para rebobinar antes de acabarse el carrete. La función empieza inmediatamente.

[Automatic Film Rewind]

The film automatically rewinds at the end of the roll.

- 1) During rewind, the film transport bars move in sequence from right to left to indicate the function in progress while the frame counter counts in descending order.
- 2) Film rewind stops automatically when the film has been completely rewound. Open the back cover when the film-load check mark (⊙) blinks and remove the film cartridge.

- Color reproduction may be adversely affected if film is left in the camera for a long time. Always develop exposed film promptly.

[Rewinding Mid-Roll]

Press the film rewind button (⊙) to rewind before the roll ends. The function begins immediately.

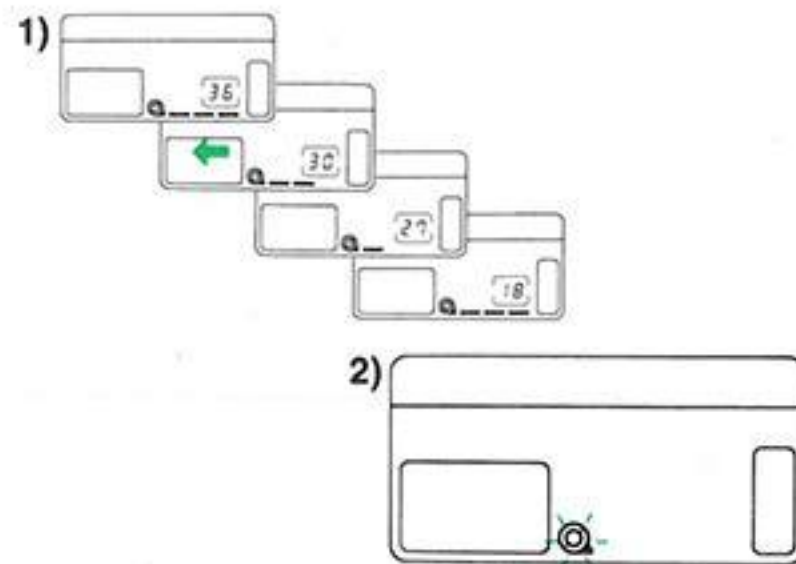

II. Fonctionnement à la position standard/Manejo en la posición estándar

1. Position standard

L'une des caractéristiques de programme facile d'EOS est la position "standard", identifiée par le rectangle vert sur le sélecteur principal. Cette fonction vous permet de prendre immédiatement des photos sans procéder à tous les réglages.

- 1) Positionnez le repère vert "□" du sélecteur principal de l'appareil.
L'affichage se présente comme celui illustré.
- Si "P" clignote sur l'écran LCD, appuyez sur le sélecteur de mode et tournez la molette de sélection à gauche pour afficher "P" et "1". Le clignotement s'arrête.
- 2) Cadrez le collimateur autofocus "□ □" sur le sujet.
- 3) Appuyez sur le déclencheur à mi-course pour l'autofocus puis appuyez à fond **doucement** pour prendre la photo.

Affichage d'exposition correcte

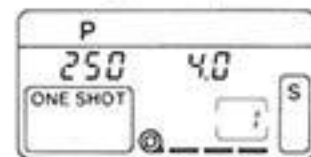

- a) Vitesse d'obturation
- b) Ouverture
- c) Symbole AF

1. Posición estándar

Uno de los detalles que facilitan el manejo de la EOS es la posición estándar, identificada mediante un rectángulo verde en el interruptor principal. Esta posición permite empezar a fotografiar inmediatamente sin tener que ajustar todas las funciones necesarias.

- 1) Poner el selector principal de la cámara en la marca verde "□".
Aparece la indicación muestra.
- Si en el panel de indicación destella "P", pulse el selector de modalidad de toma y gire el dial electrónico de entrada a la izquierda hasta que aparezca "P" y "1". El destello se para.
- 2) Enmarque el sujeto dentro del marco AF "□ □".
- 3) Pulse el disparador a medias para enfocar el sujeto, y luego pulse suavemente a fondo, para tomar la foto.

Indicación de exposición correcta

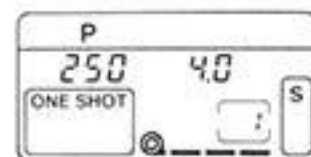

- a) Velocidad de obturador
- b) Abertura
- c) Símbolo de AF

II. Operation at the Standard Position

1. Standard Position

One of EOS' features for easy operation is the Standard Position, identified by the green rectangle on the main switch. This setting allows you to begin shooting immediately without having to set all the necessary functions.

- 1) Set the camera's main switch to the green mark "□".
The display shown will appear.

• If "P" is blinking in the display panel, press the shooting mode selector and turn the electronic input dial left to display "P" and 1. The blinking will then stop.

- 2) Center the AF frame "□ □" over the subject.
- 3) Press the shutter button halfway to focus the subject, and gently press the shutter button completely to take the picture.

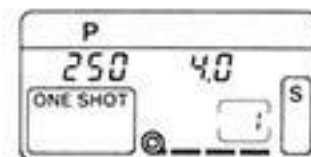

Correct exposure display

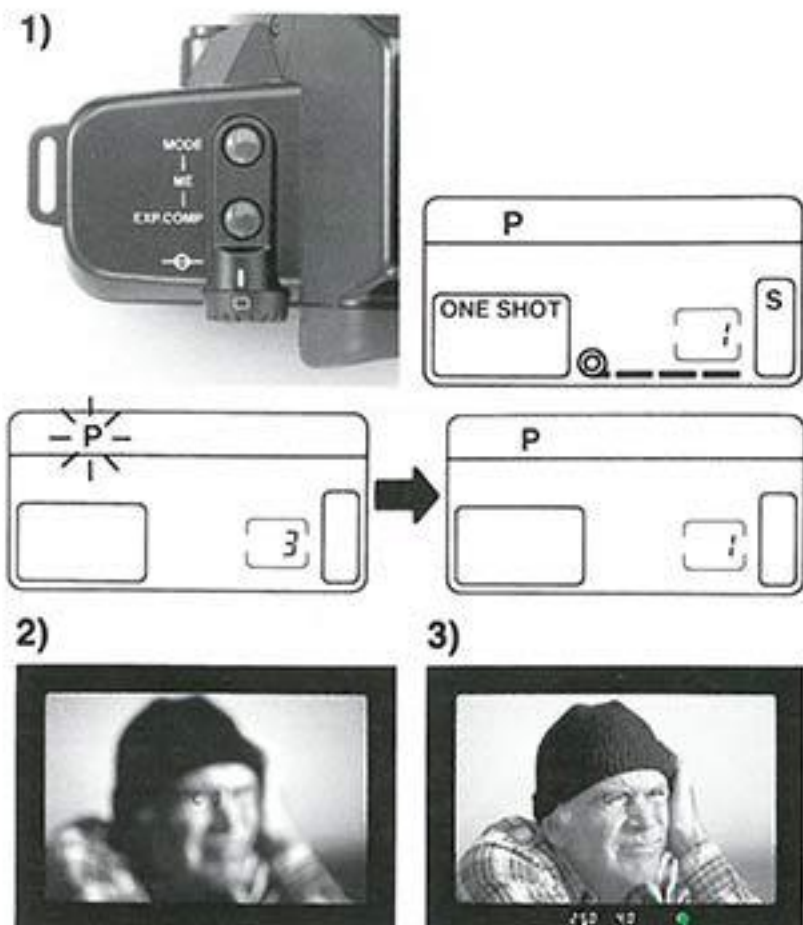

- a) Shutter speed
- b) Aperture
- c) AF symbol

- Lorsque le déclencheur est enfoncé à mi-course, l'affichage apparaît pendant six secondes sur l'écran LCD.
- Lorsque la vitesse d'obturation automatiquement réglée est trop lente pour que l'appareil soit tenu à la main, un signal d'avertissement de flou de bougé est émis (bip long). Nous vous conseillons d'utiliser un trépied ou un flash.

- Tras pulsar el disparador a medias, la indicación permanece unos seis segundos.
- Cuando es baja la velocidad de obturador ajustada automáticamente, suena el aviso de "foto movida" (zumbido prolongado). Recomendamos usar trípode o flash.

- Once the shutter button is pressed halfway, the display is held on for approximately six seconds.
- When the automatically-set shutter speed is too slow to hand-hold, the camera-shake warning sounds (long beeper tone). We recommend using a tripod or a flash.

[Préfocus]

Lorsque votre sujet n'est pas au centre de l'image, utilisez la fonction préfocus. La mise au point du sujet reste mémorisée aussi longtemps que le déclencheur est maintenu à mi-course. Cette fonction vous permet de varier vos compositions en décentrant le sujet.

- 1) Cadrez le sujet dans le collimateur AF et appuyez sur le déclencheur à mi-course pour mémoriser la mise au point. Vérifiez si le symbole AF vert est bien allumé.
- 2) Recadrez l'image comme souhaité avec le déclencheur appuyé à mi-course. Puis appuyez sur à fond pour prendre la photo.

- Lorsque vous utilisez la fonction préfocus, gardez la même distance entre le sujet et l'appareil.
- Le préfocus n'est plus mémorisé lorsque vous enlevez le doigt du déclencheur.

[Enfoque bloqueado]

Cuando el sujeto no quede en el centro de la foto, use la función de enfoque bloqueado. El enfoque permanece bloqueado mientras se mantenga pulsado el botón del disparador. Esta función permite variar la composición poniendo el sujeto fuera del centro.

- 1) Ponga el marco AF sobre el sujeto, y pulse el disparador a medias para dejar el enfoque bloqueado. Cerciórese de que el símbolo AF se enciende.
 - 2) Enmarque la foto según desee mientras mantiene pulsado a medias el disparador. Luego, tome la foto pulsando el disparador a fondo.
- Cuando use enfoque bloqueado, cerciórese de que no se cambia la distancia entre Ud. y el sujeto.
 - El bloqueo de enfoque se cancela al apartar el dedo del disparador.

[Focus Lock]

When your subject isn't in the center of the picture frame, use the focus lock function. Focus on the intended subject remains locked as long as the shutter button is held halfway. This function lets you vary composition by putting the subject off-center.

- 1) Put the AF frame over the subject, and press the shutter button halfway to lock focus. Make sure the green AF symbol lights up.
 - 2) Reframe the picture as desired while pressing the shutter button halfway. Then press the shutter button completely to take the picture.
- When using focus lock, be sure that the distance between you and the subject does not change.
 - Focus lock clears when you remove your finger from the shutter button.

1)



2)



2. Éléments d'une bonne photographie [1]

Conseils de prises de vues

La position de l'appareil a une importance fondamentale sur le rendu du sujet.

- A. Vérifiez votre position lorsque vous prenez une vue horizontalement et assurez-vous que tout est bien inclus dans la composition.
- B. Les photos verticales accentuent la hauteur du sujet et la profondeur.
- C. Lorsque vous photographiez des gens, visez leurs yeux.
- D. Agenouillez-vous et déclenchez vers le haut.

2. Elementos de una buena fotografía [1]

Consejos para la composición

La posición de la cámara es vital para el resultado fotográfico.

- A. Cuide su propia posición en las tomas horizontales, y procure incluir todo en la foto.
- B. Las fotos verticales realzan la altura y profundidad del sujeto.
- C. Al fotografiar gente, sobre todo niños, apunte al nivel de los ojos.
- D. Dispare arrodillado desde un ángulo bajo.

2. Elements of a Good Photograph [1]

Composition Tips

The camera's position has a significant influence on the subject's rendition.



- A. Watch your position when shooting horizontally, and be sure to include everything in the picture.



- B. Vertical shots emphasize a subject's height and depth.



- C. Aim from the subject's eye-level when photographing people.



- D. Kneel down and shoot from a low angle.

III. Sélection de programmes/Control de Imagen Programado (C.I.P.)

- Des autocollants sont fournis en cinq langues. Fixez celui de votre choix sur le volet de sélecteurs.

Chaque réglage programme automatiquement a) le mode AF, b) l'avance du film et c) la mesure qui convient le mieux à chaque type de photo. a) et b) sont mentionnées ci-dessous en tant que "commandes". Pour "C", tous les réglages de commandes utilisent la mesure évaluative sauf pour le programme n° 6 du gros-plan. Des conseils de prises de vues figurent dans les explications de chaque programme.

- 1) Positionnez le repère vert "□" du sélecteur principal.
- 2) Maintenez le sélecteur de mode de prise de vue enfoncé et tournez la molette de sélection.
- 3) Un chiffre correspondant au numéro de programme apparaît sur l'écran LCD. Ce chiffre change à mesure que la molette de sélection est tournée. Sélectionnez le numéro désiré et relâchez le sélecteur de mode de prise de vue.

- P1 est la position standard, voyez p. 33.

- Se proveen etiquetas en cinco idiomas. Pegue la que prefiera en la tapa de conmutadores.

Cada posición de control programa automáticamente a) modalidad de enfoque, b) arrastre de película, y c) medición óptima según el tipo de foto. "a)" y "b)" están escritas debajo como "control". Para "c)" todas las posiciones usan medición evaluativa, excepto para la 6, primeros planos. La explicación de cada posición de control ya acompañada de consejos para fotografiar.

- 1) Ponga el selector principal en la marca verde "□".
- 2) Mientras oprime el selector de modalidad y gire el dial electrónico de entrada.
- 3) En el panel de indicación aparece un número, correspondiente a la foto C.I.P. El número cambia girando el dial. Elija el número deseado y suelte el selector de modalidad de toma.

- P1 esta la posición estándar, ver p. 32.

III. Programmed Image Control (P.I.C.)

- Labels in five languages are provided. Please affix it to the switch cover.

Each control setting automatically programs a) AF mode, b) film wind, and c) metering that best suits the type of photo. A and B are noted as "Control." On C, all control settings utilize Evaluative Metering except for #6 close-up. Shooting hints have also been included with each control setting explanation.

- 1) Set the main switch to the green mark "□".
- 2) Hold the shooting mode selector down, and turn the electronic input dial.
- 3) A number corresponding to the P.I.C. photo will appear in the display panel. The number changes as the dial is turned. Select the desired number and release the shooting mode selector.

- P1 is the standard position, see p. 33.

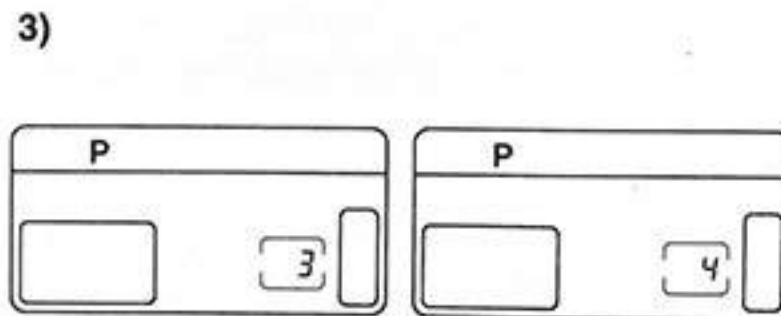
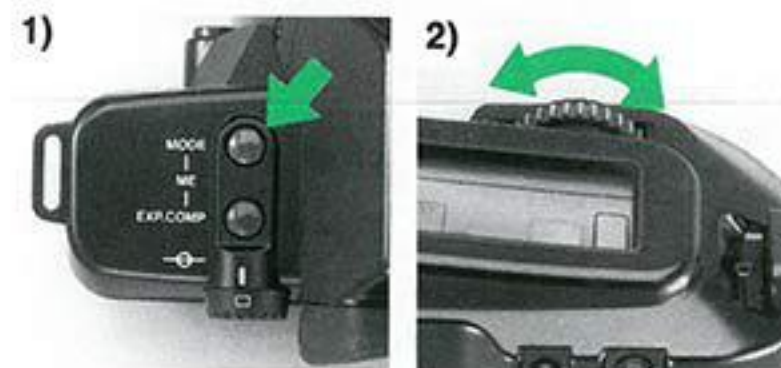
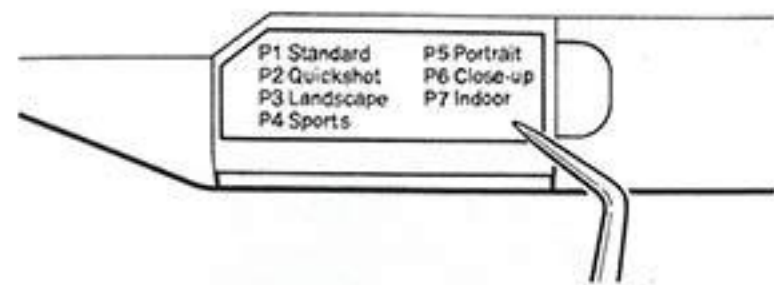

- Le numéro de programme disparaît après le réglage. Appuyez sur le sélecteur de mode de prise de vue pour le rappeler.
- En utilisant la fonction programme, "P" clignotera continuellement pour tous les numéros de 2 à 7. Il **ne s'agit pas d'un mauvais fonctionnement** mais d'une indication qui signale que ce n'est pas le programme standard n° 1 qui est appelé.

P2 Instantané

Utilisez ce programme pour vos photos de famille, celles d'animaux ou à l'extérieur. Essayez les différents angles pour apporter une plus grande variété et donner un autre aspect à vos sujets.

Commandes- a) AF: AI Servo
b) Avance du film: En rafale

P3 Paysage

Montez un grand-angle et observez la position de l'appareil pour garder toute la composition nette dans le viseur, des vertes campagnes aux champs de fleurs.

Commandes- a) AF: One shot
b) Avance du film: Vue par vue

- El número C.I.P. desaparece después del ajuste, pero reaparece pulsando el selector de modalidad de toma.
- Al usar C.I.P., "P" destella continuamente en las posiciones 2-7. Esto **no significa que funcione mal**; sirve para recordar que no está en uso la función estándar 1.

P2 Instantánea

Use esta posición para fotos vivas y espontáneas de su familia, animales y en exteriores. Ensaye diversos ángulos para dar variedad y diferente aspecto a los sujetos.

Control- a) AF: AI Servo
b) Arrastre de película: Continuo

P3 Paisaje

Monte un objetivo gran angular y cuide la posición de la cámara para que todo quede en el visor con enfoque nítido, desde ondulantes praderas verdes a campos y flores.

Control- a) AF: One shot
b) Arrastre de película: Fotograma único

P2



EF 100-300 mm f/5.6



P3



EF 28-70 mm f/3.5-4.5

- The P.I.C. number disappears after setting, press the shooting mode selector to recall the number.
- When using P.I.C., "P" will blink continuously at all settings from #2-7. This is **not an indication of malfunction**, but a reminder that #1, standard is not in use.

P2 Quickshots

Use this setting for lively candid shots of your family, pets, and when outdoors. Be sure to try various angles for more variety and a different look at your subjects.

Control- a) AF: AI Servo b) Film wind: Continuous

P3 Landscapes

Mount a wide-angle lens and watch the camera's position to keep everything in the viewfinder in sharp focus from rolling green countryside to fields of flowers.

Control- a) AF: One-shot b) Film wind: Single frame

P4 Sports

Utilisez un téléobjectif pour capter l'action et réaliser vos prises de vues à distance. Appuyez sur le déclencheur à mi-course et suivez l'action tout en gardant le collimateur AF sur le sujet.

Commandes- a) AF: AI Servo
b) Avance du film: En rafale

P5 Portrait

Montez un téléobjectif et rapprochez-vous au maximum pour remplir le collimateur du buste de votre sujet. Placez votre sujet dans un éclairage adéquat. Visez ses yeux et gardez une distance suffisante entre le sujet et l'arrière-plan pour rendre l'arrière-plan flou. Pour prendre plusieurs photos de suite, appuyez sans discontinuer sur le déclencheur.

Commandes- a) AF: One shot
b) Avance du film: Vue par vue

P4 Deportes

Use un teleobjetivo para captar la acción apuntando desde distancias seguras. Pulse el disparador a medias, enmarcando el sujeto dentro de la marca de autoenfoco mientras sigue la acción.

Control- a) AF: AI Servo
b) Arrastre de película: Continuo.

P5 Retrato

Monte un teleobjetivo y acérquese lo más posible para llenar el visor con el busto del sujeto. Mantenga amplia distancia entre sujeto y fondo. Coloque al sujeto en luz difusa. Enfoque los ojos y deje el fondo difuminado. Mantenga el disparador pulsado a fondo si desea tomar fotos continuas.

Control- a) AF: One shot
b) Arrastre de película: Continuo

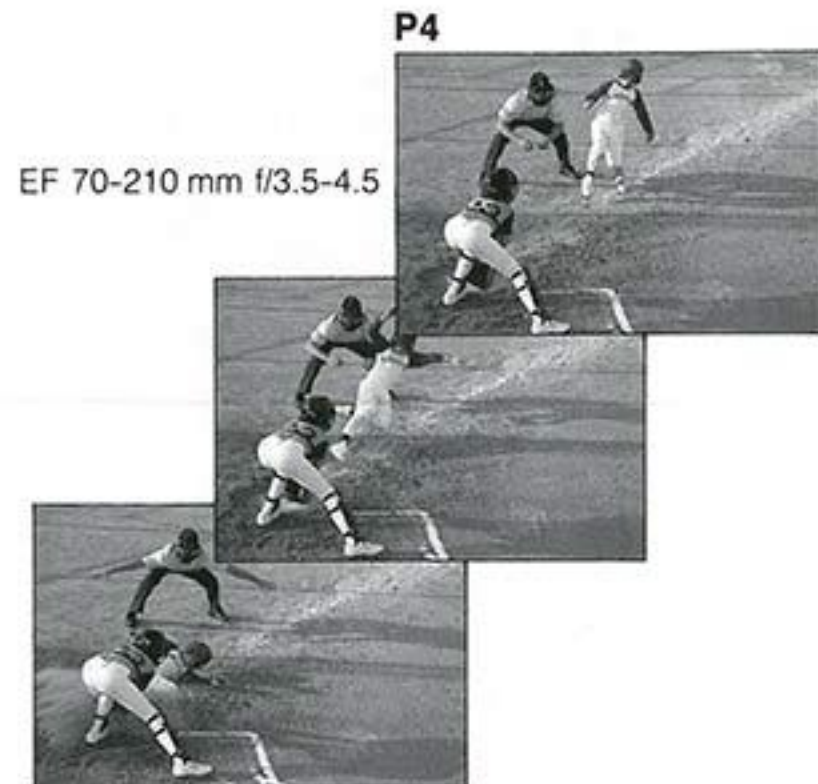

EF 300 mm f/2.8L

P4 Sports

Use a telephoto lens to capture the action and zero in from safe distances. Hold the shutter button halfway and keep the autofocus mark on the subject while tracking the action.

Control- a) AF: AI Servo b) Film wind: Continuous

P5 Portraits

Attach a telephoto lens and move in as close as possible to fill the frame with the subject's upper body. Place the subject in flattering lighting. Focus on the subject's eyes and keep the background blurred. Keep a wide distance between the subject and the background. Keep the shutter button pressed completely to take pictures continuously.

Control- a) AF: One-shot b) Film wind: Continuous

P6 Gros-plan

Les gros-plans de fleur, d'insecte et les détails des sujets sont faciles à réaliser avec ce programme. Attention à la distance de prise de vue la plus courte de l'objectif pour obtenir des photos nettes.

Commandes- a) AF: One shot
b) Avance du film: Vue par vue
c) Mesure: Sélective

P7 Intérieur

Montez un Speedlite 420 EZ ou 300 EZ pour illuminer le sujet quand la lumière diminue. Assurez-vous que la distance est suffisante pour couvrir correctement la scène. Réglez le sélecteur principal du flash sur "I".

Commandes- a) AF: One shot
b) Avance du film: Vue par vue

[Eclairage de l'écran LCD]

Appuyez sur le bouton d'éclairage de l'écran LCD pour que celui-ci soit éclairé pendant six secondes environ.

- Pour l'éteindre avant l'expiration des six secondes, appuyez à nouveau sur le bouton.

P6 Primer plano

Esta posición facilita los primeros planos de flores, insectos y detalles del sujeto. Tenga presente la distancia más próxima que permite el objetivo para fotos nítidas.

Control- a) AF: One Shot
b) Arrastre de película: Fotograma único
c) Medición: Parcial

P7 Interior

Monte un flash Speedlite 420 EZ o 300 EZ para iluminar el sujeto si la luz es escasa. Procure quedar dentro del alcance del flash, para lograr exposición correcta. Ponga el selector principal del flash en la marca "I".

Control- a) AF: One Shot
b) Arrastre de película: Fotograma único

[Iluminación del panel indicador]

Pulsando el botón EL se ilumina el panel de indicadores durante unos 6 segundos.

- Para apagar la iluminación antes de pasar 6 segundos, vuelva a pulsar el botón.



EF 28-70 mm
f/3.5-4.5II



EF 35-135 mm f/3.5-4.5



P6 Close-ups

Close-up photos of flowers, insects and subject detail are easy at this setting. Be aware of your lens' closest focusing distance for sharp photos.

Control- a) AF: One-shot
b) Film wind: Single frame
c) Metering: Partial

P7 Indoor

Attach the Speedlite 420EZ or 300EZ to illuminate the subject when the lighting dims. Be sure to keep within the flash shooting distance range for proper coverage.

Set the flash's main switch to the "I" mark.

Control- a) AF: One-shot
b) Film wind: Single frame

[Display Panel Illumination]

Press the display panel illumination button to illuminate the display panel for approximately six seconds.

- To turn off the illumination within six seconds, press the display panel illumination button again.

Retardateur

Le retardateur vous permet de différer le déclenchement de 10 secondes et de figurer ainsi sur la photo. Posez l'appareil sur une table, un trépied ou autre surface plate.

- 1) Réglez le sélecteur principal sur "A" ou sur "(••)".
 - 2) Ouvrez le volet de sélecteurs et appuyez sur le sélecteur de mode d'avance du film (bleu).
 - 3) Tournez la molette de sélection jusqu'à ce que le repère "⌚" apparaisse sur l'écran LCD.
 - 4) Composez l'image, puis appuyez sur le déclencheur. Le témoin de retardateur se mettra à clignoter et l'affichage de compte à rebours apparaîtra sur le compteur de vues.
 - Le témoin de retardateur clignote plus rapidement deux secondes avant le déclenchement.
 - Pour annuler le retardateur avant le déclenchement, appuyez sur le bouton de contrôle de la pile.
- Ne restez pas devant l'appareil lorsque vous appuyez sur le déclencheur.

Fotografía con autodisparador

El autodisparador demora el disparo 10 segundos y le permite entrar Ud. en la escena. Coloque la cámara sobre una mesa, trípode o algo plano.

- 1) Ponga el selector principal en "A" o "(••)".
 - 2) Abra la tapa de controles y pulse el selector azul de modalidad de arrastre de película.
 - 3) Gire el dial electrónico de entrada hasta que aparezca la marca "⌚" en el panel indicador.
 - 4) Componga la foto y pulse el disparador. El indicador de función del autodisparador empieza a destellar y el contador de fotogramas la cuenta atrás.
 - Dos segundos antes de dispararse el obturador, el indicador destella más rápidamente.
 - Para anular el autodisparo antes de dispararse el obturador, pulse el botón de comprobación de pilas.
- No se coloque ante la cámara en el momento de pulsar el disparador.

Self-timer Photography

The self-timer allows you to delay shutter release for ten seconds and get into the picture. Put the camera on a table, tripod, or other flat surface.

- 1) Set the main switch to either "A" or "(••)".
 - 2) Open the switch cover and press the blue film winding mode selector
 - 3) Turn the electronic input dial until "⌚" mark appears in the display panel.
 - 4) Compose the picture and then press the shutter button. The self-timer operation indicator will start blinking and the countdown will appear in the frame counter.
 - Two seconds before shutter release, the indicator starts blinking faster.
 - To cancel the self-timer before shutter release, press the battery check button.
- Do not stand in front of the camera when you press the shutter button.

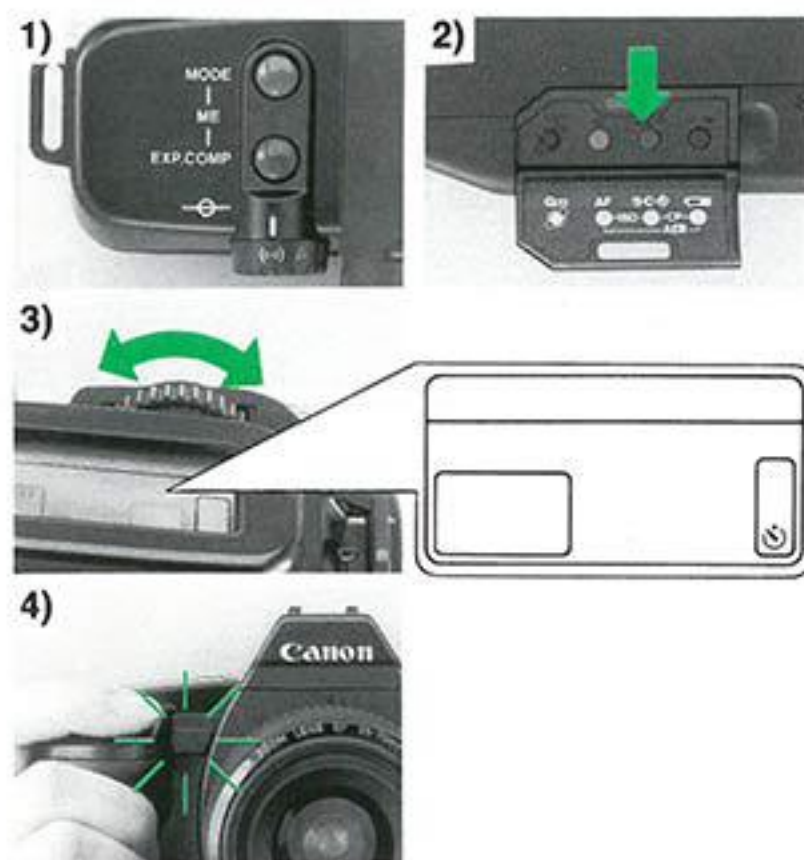

Si vous déclenchez sans avoir l'oeil sur le viseur, utilisez le bouchon d'oculaire pour ne pas laisser passer la lumière

- 1) Faites glisser l'oculaire vers le haut pour l'enlever.
- 2) Mettez le bouchon d'oculaire.

- a) Oeillette
- b) Bouchon d'oculaire

Si no tiene el ojo en el visor en el momento de disparar, cubra el visor con su tapa para evitar que entre luz.

- 1) Deslice el protector del visor para quitarlo.
- 2) Coloque la tapa del visor.

- a) Protector del visor
- b) Tapa del visor

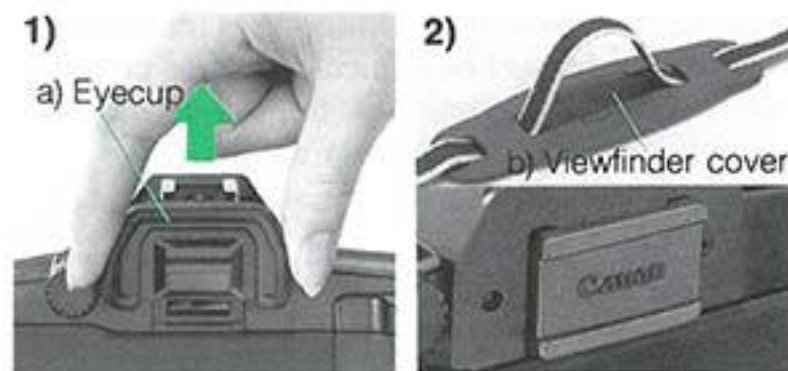

If your eye will not be at the viewfinder when you press the shutter button, use the viewfinder cover to prevent stray light from entering.

- 1) Slide the eyecup up to remove.
- 2) Attach the viewfinder cover.

Sujets difficiles pour l'autofocus

Sujetos difíciles para autoenfoco

Bien que le système de mise au point automatique de l'appareil soit très précis, il n'est pas infallible. Les sujets figurant ci-dessous sont difficiles à mettre au point automatiquement. Lorsque cet automatisme n'est pas possible, le témoin vert de mise au point automatique correcte clignote dans le viseur.

Aunque el sistema de autoenfoco es muy preciso, no es perfecto. Los siguientes sujetos presentan dificultad. Cuando es imposible AF, el símbolo verde AF destella en el visor.

Sujets
• Sujets peu contrastés (scènes brumeuses, objets blancs ou très pâles) (A)
• Sujets dans des situations de lumière extrêmement faible (une pièce sombre, des scènes nocturnes) (B)
• Sujets présentant des lignes horizontales (stores vénitiens, persiennes) (C)
• Sujets en contre-jour très fort avec grande réflexion (animaux en cage) (D)
• Sujets en mouvement (difficiles à garder dans le collimateur AF)

Sujetos
• Sujetos de poco contraste (escenas brumosas, objetos claros o blancos) . (A)
• Sujetos con muy poco luz (cuarto oscuro, escenas nocturnas) (B)
• Sujetos de estructura predominantemente horizontal (persianas) (C)
• Sujetos en situaciones de contraluz extremo con fuertes reflejos (animales enjaulados en el zoo) (D)
• Sujetos que se mueven rápidamente (difíciles de mantener dentro del marco AF)

Difficult Subjects for Autofocus

Although the AF system of the camera is very accurate, it is not perfect. The following subjects are difficult for autofocus. When AF is impossible, the green AF symbol will blink in the viewfinder.

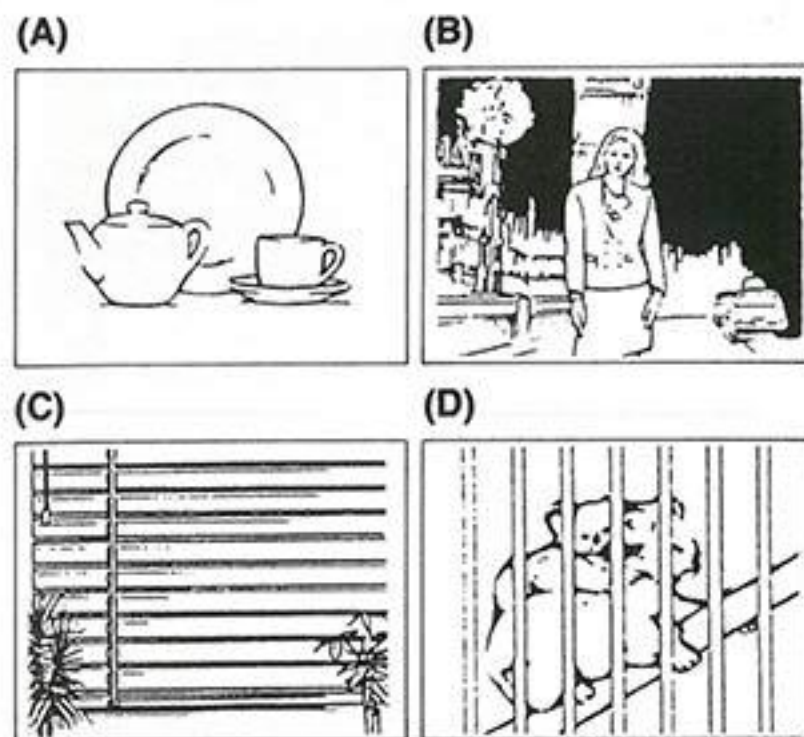

Subjects
• Low contrast subjects (misty scenes, light-colored or white objects) (A)
• Subjects in extremely low-light situations (a dark room, night scenes) (B)
• Subjects having generally horizontal patterns (window blinds) (C)
• Subjects in extremely strong backlight with strong reflections (caged zoo animals) (D)
• Fast-moving subjects (difficult to keep within the AF frame)

Mettez au point ces sujets de la manière suivante:

1. Faites la mise au point sur un sujet substitut situé à distance égale de l'appareil, puis recomposez l'image en utilisant la fonction préfocus (A)
2. Maintenez l'appareil verticalement ou oblique et mettez au point automatiquement sur le sujet, puis recomposez l'image en utilisant la fonction préfocus (D)
3. Mettez au point manuellement sur le sujet, selon la procédure suivante:

Mise au point manuelle

- 1) Faites glisser le sélecteur: autofocus/manuel de l'objectif sur "M".
 - L'écran LCD indique automatiquement "M.FOCUS" et l'autofocus ne peut par conséquent être spécifié.
- 2) Tournez la bague de mise au point de l'objectif pour mettre le sujet au point.
 - La mise au point est correcte lorsque l'image n'est plus floue.

Enfoque estos sujetos así:

1. Autoenfoque un sujeto sustituto situado a la misma distancia que el sujeto deseado, y recomponga la escena usando el enfoque bloqueado (A)
2. Mantenga la cámara vertical, autoenfoque el sujeto y recomponga la escena usando el enfoque bloqueado (C)
3. Enfoque el sujeto manualmente observando los pasos siguientes:

Enfoque manual

- 1) Deslice el selector de modalidad de enfoque a "M".
 - El panel indicador cambia a "M.FOCUS" y es imposible usar la modalidad AF.
- 2) Gire el aro de enfoque manual hasta que el sujeto aparezca nítido.
 - El sujeto queda enfocado cuando la imagen no es borrosa.



Focus these subjects as follows:

1. Autofocus a substitute subject at the same distance from the camera as your main subject, and then recompose the picture using focus lock function..... (A)
2. Hold the camera vertically and focus the subject using autofocus then recompose the picture using focus lock function..... (C)
3. Manually focus the subject following these steps.

Manual Focusing

- 1) Slide the lens focus mode switch to "M".
 - The panel display automatically changes to "M.FOCUS" and the AF mode cannot be set.
- 2) Turn the lens manual focusing ring and focus your subject using until it is sharp.
 - The subject is in focus when the image is not fuzzy.



NOMENCLATURE

- 20. Oeilleton
- 21. Fenêtre de contrôle du film
- 22. Dos
- 23. Volet de sélecteurs
- 24. Filetage de trépied
- 25. Bouton d'éclairage de l'écran LCD
- 26. Bouton de mesure sélective
- 27. Vis de blocage
- 28. Sous le volet de sélecteurs

②, ③, ④: Réglez les fonctions en appuyant sur ces boutons et en tournant la molette de sélection dans les six secondes qui suivent.

- ① Bouton de rembobinage du film
- ② **Sélecteur de mode AF**
Sélectionne le mode de mise au point, ONE SHOT (pour les sujets inanimés) ou AI SERVO (pour les sujets animés).
- ③ **Sélecteur de mode d'avance du film**
Sélectionne le mode d'avance du film, mode vue par vue ou prises de vues en rafale (environ 5 images par secondes au maximum).
- ④ **Bouton de contrôle de la pile**

NOMENCLATURA

- 20. Ocular del visor
- 21. Ventana de comprobación de película
- 22. Tapa trasera
- 23. Tapa de conmutadores
- 24. Fijación del trípode
- 25. Botón EL (para iluminación del panel de indicador LCD)
- 26. Boton de medición parcial
- 27. Tornillo de la empuñadura
- 28. Dentro de la tapa de conmutadores

②, ③, ④: Fije las funciones pulsando estos botones y girando el dial electrónico en menos de 6 segundos.

- ① Botón de rebobinado de película
- ② **Selector de modalidad AF**
Selecciona la modalidad ONE SHOT (para sujetos en reposo) o AI SERVO (para sujetos en movimiento).
- ③ **Selector de modalidad de arrastre de película**
Selecciona la modalidad de arrastre de película, exposición única o exposición continua (unos 5 fotogramas por segundo).
- ④ **Botón de comprobación de pila**

②, ③, ④: Set functions by pressing these buttons and turning the electronic input dial within 6 seconds.

- 20. Viewfinder Eyepiece
- 21. Film-load Check Window
- 22. Back Cover
- 23. Switch Cover
- 24. Tripod Socket

28. Inside the Switch Cover

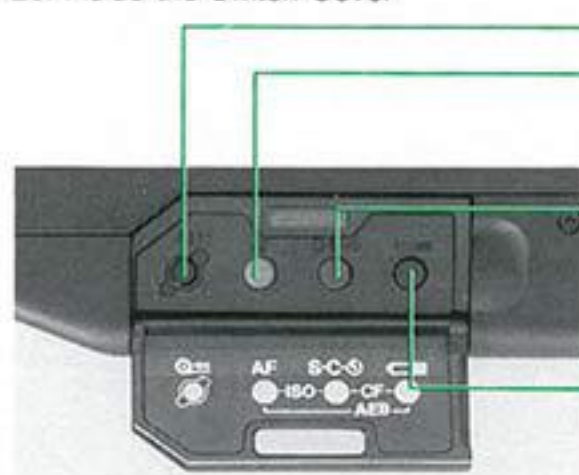

- ① Film Rewind Button
- ② **AF Mode Selector**
Selects focus mode, ONE SHOT (for shooting still subjects) or AI SERVO (for shooting moving subjects).
- ③ **Film Winding Mode Selector**
Selects film winding mode, Single Frame Shooting or Continuous Shooting (approx. 5 frames per second at maximum).
- ④ **Battery Check Button**

- 25. Display Panel Illumination Button
- 26. Partial Metering Button



27. Grip Screw