

DENON

AV SURROUND RECEIVER

AVR-1911

Owner's Manual

Manuel de l'Utilisateur

Manual del usuario

Simple version
Version simplifiée
Versión sencilla

 3

Basic version
Version basique
Versión básica

 12

Advanced version
Version avancée
Versión avanzada

 31

Information
"Part names and functions"
( page 67)

Informations
"Nomenclature et fonctions"
( page 67)

Información
"Nombres y funciones de las piezas" ( página 67)

SAFETY PRECAUTIONS

CAUTION
RISK OF ELECTRIC SHOCK
DO NOT OPEN

CAUTION:
TO REDUCE THE RISK OF ELECTRIC SHOCK, DO NOT REMOVE COVER (OR BACK). NO USER-SERVICEABLE PARTS INSIDE. REFER SERVICING TO QUALIFIED SERVICE PERSONNEL.

The lightning flash with arrowhead symbol, within an equilateral triangle, is intended to alert the user to the presence of uninsulated "dangerous voltage" within the product's enclosure that may be of sufficient magnitude to constitute a risk of electric shock to persons.

The exclamation point within an equilateral triangle is intended to alert the user to the presence of important operating and maintenance (servicing) instructions in the literature accompanying the appliance.

WARNING:
TO REDUCE THE RISK OF FIRE OR ELECTRIC SHOCK, DO NOT EXPOSE THIS APPLIANCE TO RAIN OR MOISTURE.

Hot surface mark

CAUTION:
HOT SURFACE. DO NOT TOUCH.

The top surface over the internal heat sink may become hot when operating this product continuously. Do not touch hot areas, especially around the "Hot surface mark" and the top panel.

PRECAUTION:
SURFACE CHAUDE. NE PAS TOUCHER.

La surface supérieure du dissipateur de chaleur peut devenir chaude si vous utilisez ce produit en continu. Ne touchez pas les zones chaudes, tout particulièrement vers l'inscription "Hot surface mark" et le panneau supérieur.

PRECAUCIÓN:
SUPERFICIE CALIENTE. NO TOCAR.

La superficie superior sobre el disipador de calor interno podría llegar a calentarse al operar este producto de forma continua. No toque las áreas calientes, especialmente las situadas alrededor de la "Hot surface mark" y del panel superior.

IMPORTANT SAFETY INSTRUCTIONS

1. Read these instructions.
2. Keep these instructions.
3. Heed all warnings.
4. Follow all instructions.
5. Do not use this apparatus near water.
6. Clean only with dry cloth.
7. Do not block any ventilation openings. Install in accordance with the manufacturer's instructions.
8. Do not install near any heat sources such as radiators, heat registers, stoves, or other apparatus (including amplifiers) that produce heat.
9. Do not defeat the safety purpose of the polarized or grounding-type plug. A polarized plug has two blades with one wider than the other. A grounding type plug has two blades and a third grounding prong. The wide blade or the third prong are provided for your safety. If the provided plug does not fit into your outlet, consult an electrician for replacement of the obsolete outlet.
10. Protect the power cord from being walked on or pinched particularly at plugs, convenience receptacles, and the point where they exit from the apparatus.
11. Only use attachments/accessories specified by the manufacturer.
12. Use only with the cart, stand, tripod, bracket, or table specified by the manufacturer, or sold with the apparatus. When a cart is used, use caution when moving the cart/apparatus combination to avoid injury from tip-over.
13. Unplug this apparatus during lightning storms or when unused for long periods of time.
14. Refer all servicing to qualified service personnel. Servicing is required when the apparatus has been damaged in any way, such as power-supply cord or plug is damaged, liquid has been spilled or objects have fallen into the apparatus, the apparatus has been exposed to rain or moisture, does not operate normally, or has been dropped.
15. Batteries shall not be exposed to excessive heat such as sunshine, fire or the like.



CAUTION:

To completely disconnect this product from the mains, disconnect the plug from the wall socket outlet. The mains plug is used to completely interrupt the power supply to the unit and must be within easy access by the user.

PRECAUTION:

Pour déconnecter complètement ce produit du courant secteur, débranchez la prise de la prise murale. La prise secteur est utilisée pour couper complètement l'alimentation de l'appareil et l'utilisateur doit pouvoir y accéder facilement.

PRECAUCIÓN:

Para desconectar completamente este producto de la alimentación eléctrica, desconecte el enchufe del enchufe de la pared. El enchufe de la alimentación eléctrica se utiliza para interrumpir por completo el suministro de alimentación eléctrica a la unidad y debe de encontrarse en un lugar al que el usuario tenga fácil acceso.

FCC INFORMATION (For US customers)

1. PRODUCT
 This product complies with Part 15 of the FCC Rules. Operation is subject to the following two conditions: (1) this product may not cause harmful interference, and (2) this product must accept any interference received, including interference that may cause undesired operation.

2. IMPORTANT NOTICE: DO NOT MODIFY THIS PRODUCT
 This product, when installed as indicated in the instructions contained in this manual, meets FCC requirements. Modification not expressly approved by DENON may void your authority, granted by the FCC, to use the product.

3. NOTE
 This product has been tested and found to comply with the limits for a Class B digital device, pursuant to Part 15 of the FCC Rules. These limits are designed to provide reasonable protection against harmful interference in a residential installation. This product generates, uses and can radiate radio frequency energy and, if not installed and used in accordance with the instructions, may cause harmful interference to radio communications. However, there is no guarantee that interference will not occur in a particular installation. If this product does cause harmful interference to radio or television reception, which can be determined by turning the product OFF and ON, the user is encouraged to try to correct the interference by one or more of the following measures:

- Reorient or relocate the receiving antenna.
- Increase the separation between the equipment and receiver.
- Connect the product into an outlet on a circuit different from that to which the receiver is connected.
- Consult the local retailer authorized to distribute this type of product or an experienced radio/TV technician for help.

For Canadian customers:
 This Class B digital apparatus complies with Canadian ICES-003. Cet appareil numérique de la classe B est conforme à la norme NMB-003 du Canada.

☐ NOTES ON USE / OBSERVATIONS RELATIVES A L'UTILISATION / NOTAS SOBRE EL USO

WARNINGS	AVERTISSEMENTS	ADVERTENCIAS
<ul style="list-style-type: none"> • Avoid high temperatures. Allow for sufficient heat dispersion when installed in a rack. • Handle the power cord carefully. Hold the plug when unplugging the cord. • Keep the unit free from moisture, water, and dust. • Unplug the power cord when not using the unit for long periods of time. • Do not obstruct the ventilation holes. • Do not let foreign objects into the unit. • Do not let insecticides, benzene, and thinner come in contact with the unit. • Never disassemble or modify the unit in any way. • Ventilation should not be impeded by covering the ventilation openings with items, such as newspapers, tablecloths or curtains. • Naked flame sources such as lighted candles should not be placed on the unit. • Observe and follow local regulations regarding battery disposal. • Do not expose the unit to dripping or splashing fluids. • Do not place objects filled with liquids, such as vases, on the unit. • Do not handle the mains cord with wet hands. • When the switch is in the OFF position, the equipment is not completely switched off from MAINS. • The equipment shall be installed near the power supply so that the power supply is easily accessible. 	<ul style="list-style-type: none"> • Eviter des températures élevées. Tenir compte d'une dispersion de chaleur suffisante lors de l'installation sur une étagère. • Manipuler le cordon d'alimentation avec précaution. Tenir la prise lors du débranchement du cordon. • Protéger l'appareil contre l'humidité, l'eau et la poussière. • Débrancher le cordon d'alimentation lorsque l'appareil n'est pas utilisé pendant de longues périodes. • Ne pas obstruer les trous d'aération. • Ne pas laisser des objets étrangers dans l'appareil. • Ne pas mettre en contact des insecticides, du benzène et un diluant avec l'appareil. • Ne jamais démonter ou modifier l'appareil d'une manière ou d'une autre. • Ne pas recouvrir les orifices de ventilation avec des objets tels que des journaux, nappes ou rideaux. Cela entraverait la ventilation. • Ne jamais placer de flamme nue sur l'appareil, notamment des bougies allumées. • Veillez à respecter les lois en vigueur lorsque vous jetez les piles usagées. • L'appareil ne doit pas être exposé à l'eau ou à l'humidité. • Ne pas poser d'objet contenant du liquide, par exemple un vase, sur l'appareil. • Ne pas manipuler le cordon d'alimentation avec les mains mouillées. • Lorsque l'interrupteur est sur la position OFF, l'appareil n'est pas complètement déconnecté du SECTEUR (MAINS). • L'appareil sera installé près de la source d'alimentation, de sorte que cette dernière soit facilement accessible. 	<ul style="list-style-type: none"> • Evite altas temperaturas. Permite la suficiente dispersión del calor cuando está instalado en la consola. • Maneje el cordón de energía con cuidado. Sostenga el enchufe cuando desconecte el cordón de energía. • Mantenga el equipo libre de humedad, agua y polvo. • Desconecte el cordón de energía cuando no utilice el equipo por mucho tiempo. • No obstruya los orificios de ventilación. • No deje objetos extraños dentro del equipo. • No permita el contacto de insecticidas, gasolina y diluyentes con el equipo. • Nunca desarme o modifique el equipo de ninguna manera. • La ventilación no debe quedar obstruida por haberse cubierto las aperturas con objetos como periódicos, manteles o cortinas. • No deberán colocarse sobre el aparato fuentes inflamables sin protección, como velas encendidas. • A la hora de deshacerse de las pilas, respete la normativa para el cuidado del medio ambiente. • No exponer el aparato al goteo o salpicaduras cuando se utilice. • No colocar sobre el aparato objetos llenos de líquido, como jarros. • No maneje el cable de alimentación con las manos mojadas. • Cuando el interruptor está en la posición OFF, el equipo no está completamente desconectado de la alimentación MAINS. • El equipo se instalará cerca de la fuente de alimentación de manera que resulte fácil acceder a ella.

☐ CAUTIONS ON INSTALLATION
PRÉCAUTIONS D'INSTALLATION
EMPLAZAMIENTO DE LA INSTALACIÓN

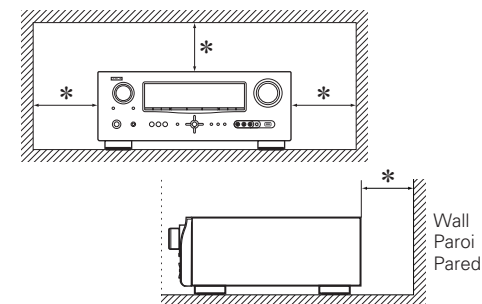

*** For proper heat dispersal, do not install this unit in a confined space, such as a bookcase or similar enclosure.**

- More than 0.3 m (12 in.) is recommended.
- Do not place any other equipment on this unit.

*** Pour permettre la dissipation de chaleur requise, n'installez pas cette unité dans un espace confiné tel qu'une bibliothèque ou un endroit similaire.**

- Une distance de plus de 0,3 m (12 po) est recommandée.
- Ne placez aucun matériel sur cet appareil.

*** Para la dispersión del calor adecuadamente, no instale este equipo en un lugar confinado tal como una librería o unidad similar.**

- Se recomienda dejar más de 0.3 m (12 pulg.) alrededor.
- No coloque ningún otro equipo sobre la unidad.

Primeros pasos

Le damos las gracias por la adquisición de este producto DENON. Para garantizar un funcionamiento correcto, lea atentamente las instrucciones de este manual del usuario antes de utilizar el producto. Después de leerlas, asegúrese de guardar el manual para futura referencia.

Contenidos

Primeros pasos	1
Accesorios	1
Acerca de este manual	1
Funciones	2
Avisos sobre el Manejo	2

Versión sencilla (Guía de configuración sencilla)

3

Versión básica

12

Conexiones	13
Información importante	13
Conexión de un dispositivo compatible con HDMI.....	14
Conexión de una TV.....	16
Conexión de un reproductor de Blu-ray Disc/reproductor de DVD	16
Conexión de un descodificador (Sintonizador de TV por cable o por satélite).....	17
Conexión de una cámara de vídeo digital	17
Conexión de la base dock de control para iPod	18
Conexión de un iPod o un dispositivo de memoria USB al puerto USB	18
Conexión de un reproductor de CD	19
Conexión de una antena	19
Conexión de un dispositivo de control externo.....	20
Reproducción (Funcionamiento básico)	20
Información importante	20
Reproducción de discos Blu-ray/DVD	21
Reproducción de un CD.....	21
Reproducción desde un iPod®.....	22
Sintonización de las estaciones de radio	25
Reproducción desde un dispositivo de memoria USB.....	27
Selección de un modo de audición (Modo surround)	28
Reproducción estándar	28
Reproducción surround original de DENON	30
Reproducción estéreo.....	30
Reproducción directa.....	30
Reproducción directa pura.....	30

Versión avanzada31

Instalación/conexión del altavoz (Cuando no sea en modo de 5.1 canales)	32
Instalación.....	32
Conexión.....	33
Configuración de los altavoces	35
Reproducción (Funciones avanzadas)	36
Funciones útiles.....	36
Reproducción en la ZONE2 (Otra habitación)	39
① Reproducción de ZONE2 por medio de la salida del altavoz	39
② Reproducción de la ZONE2 por la salida del audio.....	39
Reproducción.....	39
Función de selección rápida.....	40
Instrucciones para realizar una configuración detallada	41
Estructura de los menús.....	41
Ejemplo de la visualización en pantalla y de la pantalla delantera	42
Introducción de caracteres	43
Configuración de la entrada (Input Setup)	44
Ajuste de audio (Audio Adjust).....	49
Configuración manual (Manual Setup)	54
Información (Information)	61
Manejo de los dispositivos conectados desde el mando a distancia	62
Operación del equipo de AV	62
Registro de códigos preset.....	62
Cómo manejar los componentes.....	64
Especificación de la zona utilizada con el mando a distancia.....	65
Restablecimiento del mando a distancia	65

Información66

Nombres y funciones de las piezas	67
Panel delantero	67
Pantalla	67
Panel trasero.....	68
Mando a distancia.....	69
Otra información	71
Información sobre Marcas Registradas	71
Surround	72
Explicación de términos.....	76
Resolución de problemas	78
Reinicialización del microprocesador	80
Especificaciones	80

Accesorios

Compruebe que el producto va acompañado de las piezas siguientes.

- ① Manual del usuario 1
- ② Garantía (sólo para el modelo de Norteamérica) 1
- ③ Lista de red de servicios..... 1
- ④ Mando a distancia (RC-1146)..... 1
- ⑤ Pilas R6/AA..... 2
- ⑥ Micrófono con base (DM-A409, Longitud del cable: Aprox. 19,7 ft / 6,0 m)..... 1
- ⑦ Antena de cuadro AM (para las difusiones de HD Radio)..... 1
- ⑧ Antena de interior FM (para las difusiones de HD Radio)..... 1

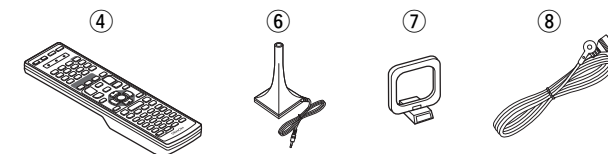

Acerca de este manual

Botones

Para realizar las operaciones que se describen en este manual se utiliza, sobre todo, el mando a distancia.

Símbolos



Este símbolo indica una página de referencia en la que se describe la información relacionada.



Este símbolo indica información adicional y consejos de uso.

NOTA

Este símbolo indica un recordatorio sobre el uso o posibles limitaciones de funcionamiento.

Ilustraciones

Tenga en cuenta que las ilustraciones de estas instrucciones pueden variar de la unidad real con propósitos de explicación.

Funciones

Amplificador totalmente discreto, de calidad y potencia idénticas para los 7 canales (125 W x 7 canales)

La unidad está equipada con un amplificador de potencia que reproduce sonido de alta fidelidad en modo surround con la misma calidad y potencia en todos los canales, igual que el sonido original. El circuito del amplificador de potencia adopta una configuración de circuito discreto que logra una reproducción de sonido surround de alta calidad.

Compatible con HDMI 1.4 con 3D, ARC, Deep Color, x.v.Color, Auto Lip sync y función de control de HDMI

Esta unidad puede emitir entradas de señales de vídeo 3D desde un reproductor Blu-ray Disc a una TV compatible con un sistema 3D. Esta unidad también es compatible con la función ARC (Audio Return Channel) que reproduce el sonido de la TV con esta unidad a través de un cable HDMI que conecta la unidad con la TV.

* La TV debe ser compatible con la función ARC.

4 entradas y 1 salida de HDMI

La unidad está equipada con 4 conectores de entrada de HDMI para conectar dispositivos con conectores HDMI, como reproductores Blu-ray Disc, consolas de juegos, cámaras de vídeo HD, etc.

Compatible con audio de alta definición

La unidad está equipada con un descodificador que soporta el formato de audio digital de alta calidad para reproductores de Blu-ray Disc tales como Dolby TrueHD, DTS-HD Master Audio, etc.

Dolby Pro Logic IIz

La unidad dispone de un descodificador Dolby Pro Logic IIz. Cuando se reproduce el sonido en modo Dolby Pro Logic IIz con los altavoces de altura frontales conectados a la unidad, un sonido de gran riqueza espacial.

Menú en pantalla fácil de usar

Gracias a los menús de configuración de la pantalla de la TV, es posible realizar la configuración con gran facilidad. Al ajustar el volumen del sonido, en pantalla se muestra el nivel en cada momento; al cambiar la fuente de entrada, se muestra el nombre de la fuente.

Función de configuración automática

La unidad está dotada de una "Función de Configuración automática" que adapta automáticamente la configuración de los altavoces al entorno de audición. El sonido procedente de los altavoces se recoge con el micrófono que se suministra. Se miden el sonido reflejado y las características acústicas de los altavoces, para configurar automáticamente el campo acústico óptimo.

Todas las fuentes se escalan a 1080p

La unidad dispone de una función de escalado de vídeo HDMI que convierte una entrada de señal de vídeo analógico en una señal 1080p (resolución HD) y la envía a la TV a través del conector HDMI. Esto permite conectar la unidad a una TV con un único cable HDMI y que cualquier fuente de vídeo pueda reproducirse con precisión con calidad de alta definición (HD).

Reproducción directa para iPod® y iPhone® a través de USB

Conectando el cable USB suministrado con el iPod a través del puerto USB de esta unidad se pueden reproducir los datos musicales del iPod y controlarlo con el mando a distancia de esta unidad.

Cuando se conecta un iPod, basta con pulsar el botón **iPod PLAY** de la unidad principal o del mando a distancia para iniciar la reproducción de música desde el iPod.

Avisos sobre el Manejo

• Antes de encender el interruptor de alimentación

Compruebe una vez más que todas las conexiones son correctas y que no hay ningún problema con los cables de conexión.

• La alimentación llega a ciertos circuitos incluso cuando la unidad está en modo espera. Cuando viaje o se vaya de casa durante periodos largos de tiempo, asegúrese de desenchufar el cable de alimentación de la toma de corriente.

• Acerca de la condensación

Si hay una gran diferencia entre la temperatura interna de la unidad y la temperatura circundante, se puede producir condensación (rocío) en las piezas internas de la unidad, impidiendo que funcione correctamente.

Si esto sucediera, deje la unidad apagada durante una o dos horas y espere hasta que la diferencia de temperatura sea mínima antes de utilizar la unidad.

• Precauciones con el uso de los teléfonos móviles

Utilizar un teléfono móvil cerca de esta unidad puede tener como resultado la generación de ruidos. En ese caso, mueva el teléfono móvil lejos de esta unidad cuando lo esté utilizando.

• Mover la unidad

Apague el producto, desconecte el cable alimentación de la toma de corriente. Después, desconecte los cables de conexión a otras unidades del sistema antes de mover la unidad.

• Limpieza

- Limpie el gabinete y el panel de control con un paño suave.
- Siga las instrucciones al utilizar productos de limpieza químicos.
- Benceno, diluyente de pintura u otros disolventes orgánicos, así como insecticidas, podrían ocasionar que el material cambie y se decolore si entran en contacto con la unidad y, por lo tanto, no se deben utilizar.

Versión sencilla (Guía de configuración sencilla)

En esta sección se explica el procedimiento completo de configuración, desde el momento en que se extrae la unidad de la caja hasta que se configura para usarlo en un Home Theater.

En el apartado "Versión sencilla" se describen los métodos de instalación, conexión y configuración para unos altavoces de 5.1 canales. Consulte la página 32 para conocer los métodos de instalación, conexión y configuración de los altavoces que no sean de 5.1 canales.

- ❑ Antes de conectar la unidad, desconecte la alimentación de todos los dispositivos.
- ❑ Para obtener información sobre la utilización de los dispositivos conectados, consulte los manuales del usuario correspondientes.

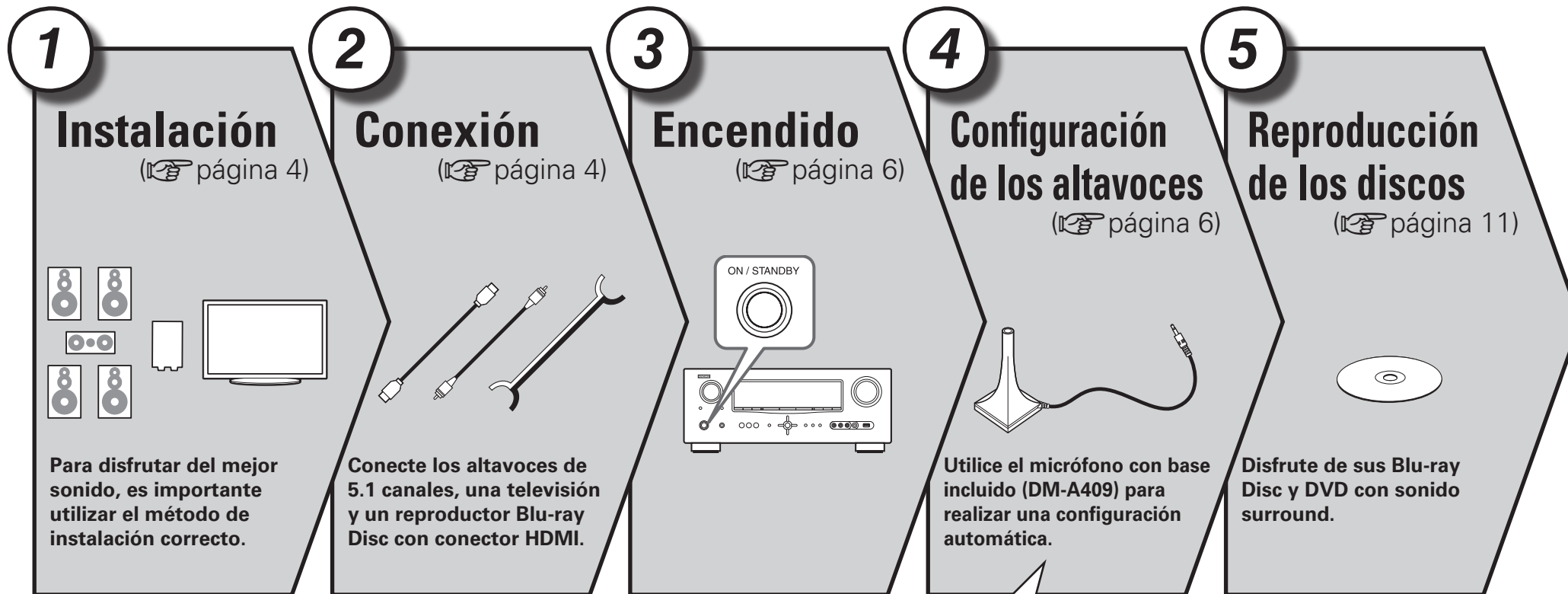

Configuración de los altavoces (Audyssey® Auto Setup)

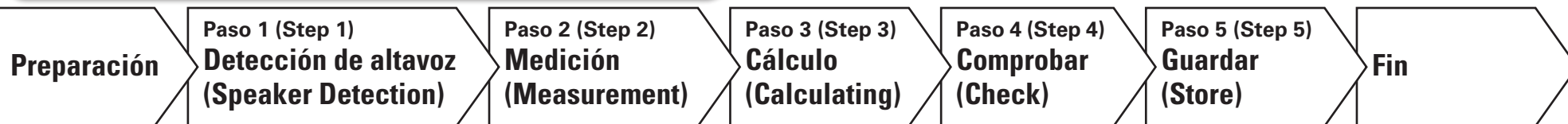

1 Instalación



Esta unidad puede reproducir sonido surround de 2.0/2.1 a 7.1 canales.

A continuación se detalla el procedimiento de configuración de una reproducción con altavoces de 5.1 canales.

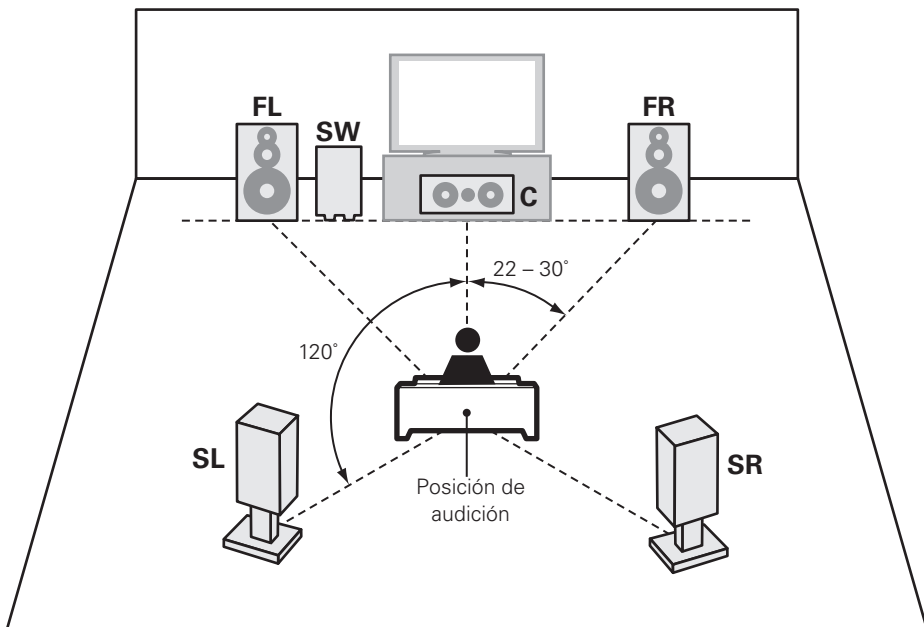

- FL** Altavoz delantero (L)
- FR** Altavoz delantero (R)
- C** Altavoz central
- SW** Subwoofer
- SL** Altavoz surround (L)
- SR** Altavoz surround (R)

- Coloque los altavoces surround en una posición entre 2 y 3 pies (60 y 90 cm) por encima del nivel de los oídos.

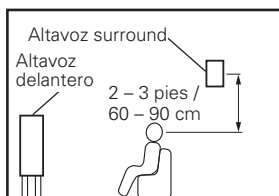

[Vista lateral]

2 Conexión



Altavoces

Compruebe cuidadosamente los canales izquierdo (L) y derecho (R) y las polaridades + (rojo) y - (negro) de los altavoces que va a conectar a esta unidad, y asegúrese de interconectar los canales y las polaridades correctamente.

Conexión de los cables de altavoces

Quite aproximadamente 0,03 ft/10 mm del revestimiento del extremo del cable de altavoz y tuerza firmemente el alambre interior o termínelo.

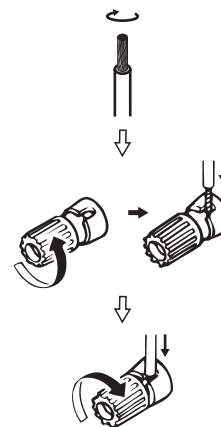

Al utilizar una clavija tipo banana

Apriete el terminal del altavoz firmemente antes de insertar la clavija tipo banana.



NOTA

- Conecte los cables de los altavoces de manera que no sobresalgan de los terminales de altavoces. El circuito de protección puede activarse si los alambres de los cables hacen contacto con el panel trasero o si los lados + y - hacen contacto entre sí (véase página 76 "Circuito de protección").
- Nunca toque los terminales de altavoces mientras la alimentación está conectada. De lo contrario, podría sufrir una descarga eléctrica.
- Utilice altavoces con los valores de impedancia que se muestran a continuación.

Terminales de altavoces	Impedancia de altavoces
FRONT	6 – 16 Ω
CENTER	
SURROUND	
SURR. BACK / AMP ASSIGN	

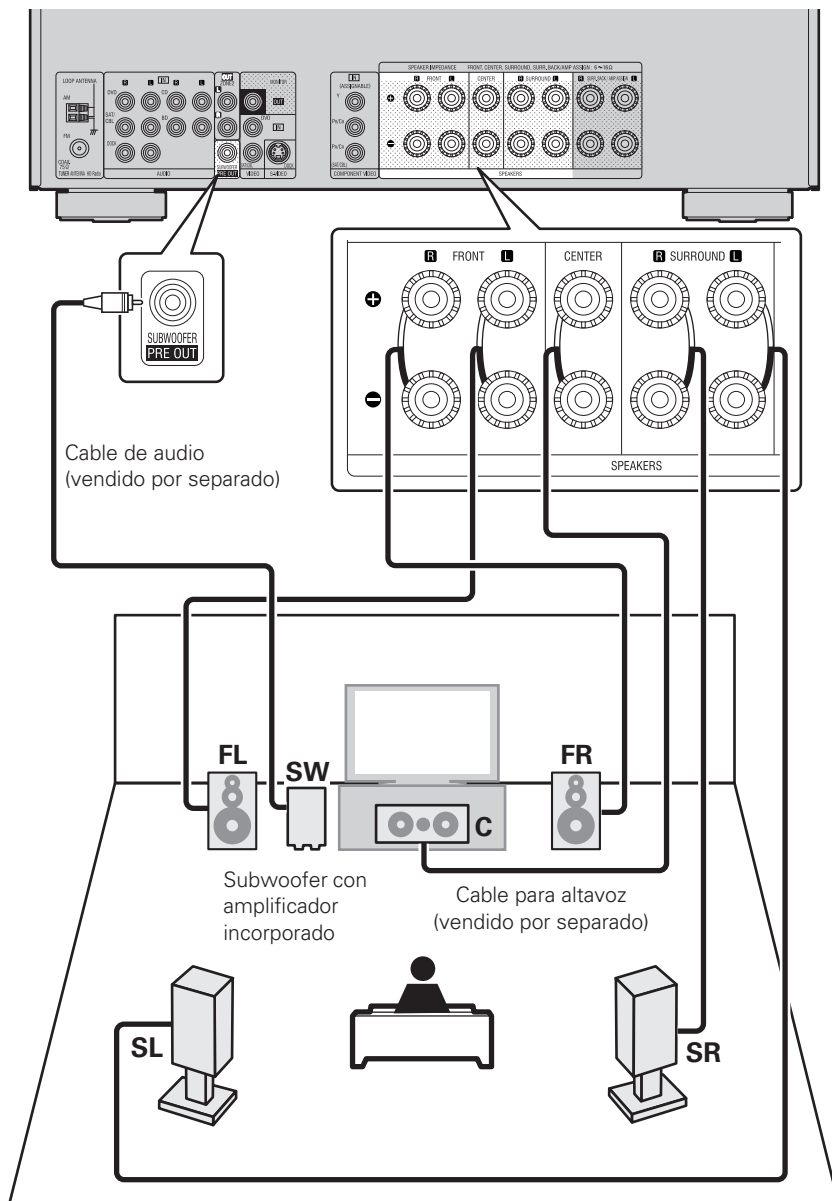

Reproductor de discos Blu-ray y TV

Utilice solamente un cable HDMI (High Definition Multimedia Interface) que contenga el logotipo HDMI (producto HDMI genuino). Si utiliza un cable sin el logotipo HDMI (producto HDMI no genuino) podría ocasionar que la reproducción sea anormal. Al emitir una señal Deep Color o 1080p, etc., recomendamos el uso de un "Cable de alta velocidad HDMI" o "Cable de alta velocidad HDMI con Ethernet" para potenciar la calidad de la reproducción.

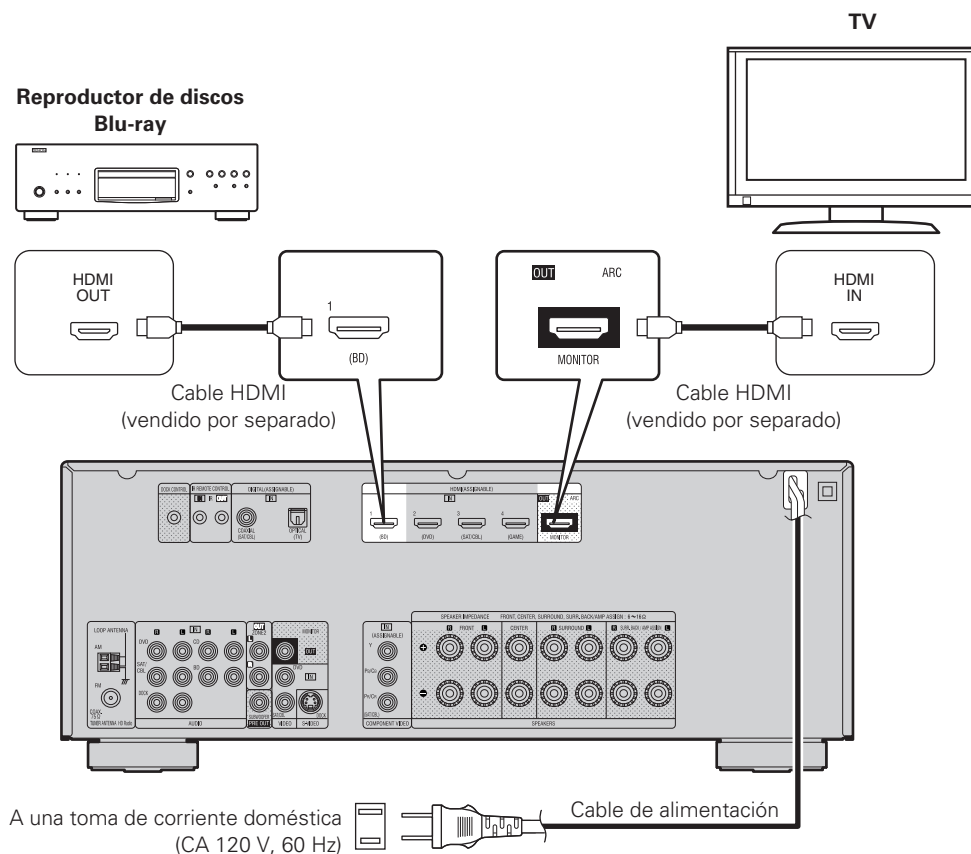

NOTA

- Conecte el cable de alimentación sólo una vez que haya completado todas las demás conexiones.
- No junte los cables de alimentación con los cables de conexión en un mismo mazo. De lo contrario, se podrían ocasionar zumbidos o ruido.

El apartado "Versión sencilla" describe los métodos de instalación, conexión y configuración para unos altavoces de 5.1 canales. Consulte la página 32 para conocer los métodos de instalación, conexión y configuración de los altavoces que no sean de 5.1 canales.

3 Encendido



- 1** Encienda la alimentación de la televisión y el subwoofer.

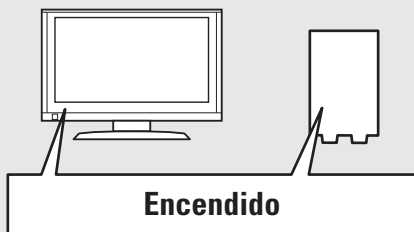

- 2** Configure la entrada de televisión en esta unidad.

- 3** Pulse **POWER ON** para encender la unidad.

El indicador de alimentación parpadea en color verde y se enciende la unidad.

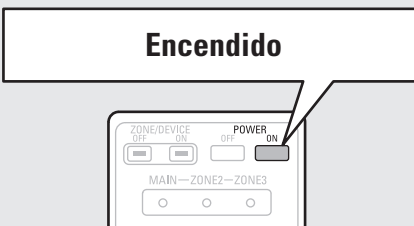

4 Configuración de los altavoces (Audyssey® Auto Setup)



Se miden las características acústicas de los altavoces conectados y de la sala de escucha para realizar automáticamente la configuración óptima. Es lo que se denomina "Audyssey Auto Setup".

Para realizar la medición, coloque el micrófono con base en distintos puntos del área de audición. Para obtener unos mejores resultados, recomendamos realizar mediciones en seis posiciones, como se muestra en la ilustración (un máximo de seis posiciones).

- Cuando realice una "Audyssey Auto Setup", se activarán las funciones MultEQ®/Dynamic EQ®/Dynamic Volume™ (véase página 51, 52).
- Para configurar los altavoces manualmente, use "Speaker Setup" (véase página 54) del menú.

NOTA

- Insonorice la sala lo más posible. El ruido de fondo puede perturbar las mediciones que se hagan en la sala. Cierre las ventanas que tuviera abiertas, apague los teléfonos móviles, los aparatos de radio y de televisión, los acondicionadores de aire, las luces fluorescentes, los aparatos caseros, los reguladores de la intensidad de la iluminación o cualquiera otro dispositivo, puesto que todas las mediciones pueden verse afectadas por los sonidos que todos ellos emiten.
- Los teléfonos móviles se guardarán alejados de toda electrónica de audio mientras dure el proceso de medición, dado que la Interferencia por Radiofrecuencia (IRF) puede perturbar la medición (incluso aunque los teléfonos móviles no se utilicen).
- No desenchufe el micrófono con base de la unidad principal hasta que haya finalizado "Audyssey Auto Setup".
- No se sitúe entre los altavoces y el micrófono de configuración ni deje ningún obstáculo en el camino mientras se realicen las mediciones. Si lo hace, las mediciones podrían ser inexactas.
- Durante el procedimiento Audyssey Auto Setup es posible que se emitan sonidos de prueba a un volumen muy alto. Esto es normal. Si hay ruido de fondo en la habitación, los tonos sonarán con un volumen más alto.
- Si modifica el **VOL ▲▼** durante las mediciones, las anulará.
- No es posible realizar mediciones con los altavoces conectados.

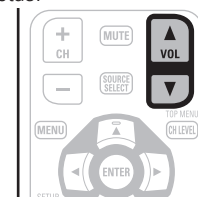

Acerca de la colocación del micrófono con base

- Las mediciones se realizan colocando el micrófono calibrado sucesivamente en diversas posiciones de la zona de audición, como se muestra en el [Ejemplo ①]. Para obtener unos mejores resultados, recomendamos realizar mediciones en seis posiciones, como se muestra en la ilustración (un máximo de seis posiciones).
- Aunque la sala donde se vaya a realizar la audición sea tan pequeña como la que se muestra en el [Ejemplo ②], realizar mediciones en varios puntos permitirá realizar una corrección más eficaz.

[Ejemplo ①]

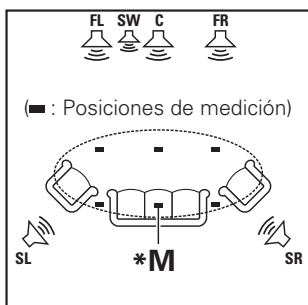

[Ejemplo ②]

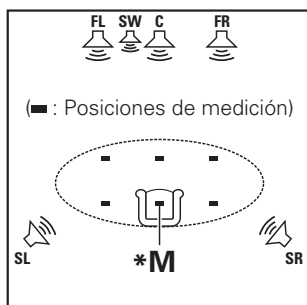

FL Altavoz delantero (L)
FR Altavoz delantero (R)
C Altavoz central

SW Subwoofer
SL Altavoz surround (L)
SR Altavoz surround (R)

Acerca de la posición de audición principal (*M)

La posición de audición principal es la posición más centrada en la que uno se sentaría a escuchar dentro de la sala. Antes de iniciar "Audyssey Auto Setup", coloque el micrófono con base en la posición de audición principal. Audyssey MultEQ® utiliza las mediciones desde esta posición para calcular la distancia de los altavoces, el nivel, la polaridad y el valor de transición óptimo para el subwoofer.

1 Preparación del micrófono con base

Monte el micrófono de configuración en un trípode o soporte y sitúelo en la posición de escucha principal.

Cuando vaya a colocar el micrófono con base, ajuste la altura de la parte dedicada a la recepción del sonido al nivel del oído del oyente.

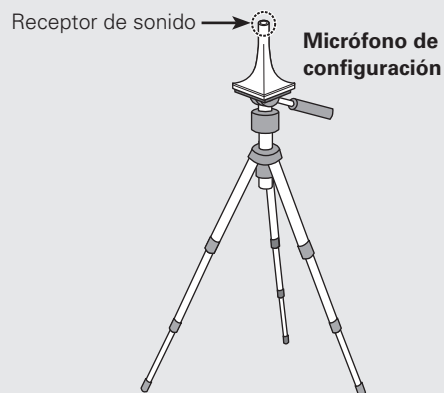

NOTA

- No sujete el micrófono con base en la mano mientras efectúa las mediciones.
- Evite poner el micrófono con base cerca del respaldo de una silla o sofá o de la pared porque el sonido reflejado podría dar lugar a unos resultados imprecisos.

2 Configuración del subwoofer

Si utiliza un subwoofer que admita los siguientes ajustes, configúrelo como se muestra a continuación.

- Con un subwoofer en modo directo**
Configure el modo directo en "Activado" y desactive la configuración de la frecuencia de cruce y el ajuste de volumen.
- Con un subwoofer sin modo directo**
Realice la siguiente configuración:
 - **Volumen:** "posición de las 12 en punto"
 - **Frecuencia de cruce:** "Frecuencia máxima/más alta"
 - **Filtro de paso bajo:** "Desactivado"
 - **Modo de espera:** "Desactivado"

3 Configuración del mando a distancia

- Configuración del modo de zona**
Pulse **ZONE SELECT** para cambiar el modo de zona a "MAIN".

Se enciende el indicador "MAIN".



Pulse ZONE SELECT

- Configuración del modo de funcionamiento**
Pulse **AMP** para ajustar el mando a distancia en modo de funcionamiento de amplificador.

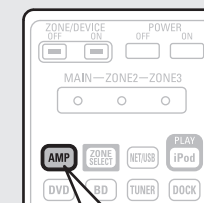

Pulse AMP

Configuración de los altavoces (Audyssey® Auto Setup)

Preparación

4 Conecte el micrófono de configuración a la toma SETUP MIC de esta unidad.

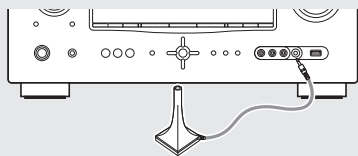

Al conectar el micrófono con base, se abrirá la siguiente pantalla:

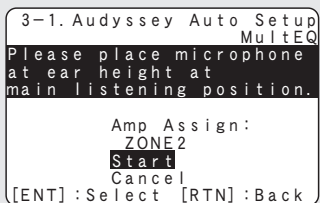

A continuación se detalla el procedimiento de configuración de una reproducción con altavoces de 5.1 canales.

Para una configuración diferente a la de sonido surround de 5.1 canales, seleccione "Amp Assign" y siga los pasos 3 a 4 del apartado "Configuración de los altavoces" (página 35).

5 Utilice Δ / ∇ para seleccionar "Start" y pulse ENTER.

Una vez en marcha, reproducirá una serie de tonos de prueba por cada altavoz.

- La medición requiere varios minutos.

Si se selecciona "Cancel"

El sistema le mostrará el mensaje "Cancel Auto Setup?" en la pantalla de la TV. Si selecciona "Yes", la pantalla "Audyssey Auto Setup" se cierra.

Paso 1 (Step 1)
Detección de altavoz
(Speaker Detection)

- En el paso 1, se realizan mediciones desde la posición principal de audición.
- En este paso se comprueban automáticamente la configuración y las dimensiones de los altavoces y se calculan el nivel de canal, la distancia y la frecuencia de cruce. También se corrige cualquier distorsión del área de audición.

6 Se muestran los altavoces detectados.

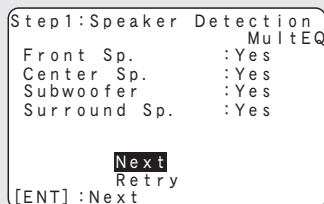

NOTA

Si no se muestra un altavoz detectado, quizás no esté correctamente conectado. Compruebe la conexión del altavoz.

7 Utilice Δ / ∇ para seleccionar "Next" y pulse ENTER.

NOTA

Si aparece el mensaje "Caution":

Consulte "Mensajes de error" (página 10), compruebe cualquier elemento relacionado y realice los procedimientos necesarios.

Si el problema queda resuelto, vuelva atrás y empiece a realizar la "Audyssey Auto Setup" de nuevo.

Para realizar "Audyssey Auto Setup"

Pulse Δ / ∇ para seleccionar "Retry", y después pulse ENTER.

Para cancelar la configuración automática

- ① Pulse Δ / ∇ para seleccionar "Cancel", y después pulse ENTER.
- ② Pulse \leftarrow / \rightarrow para seleccionar "Yes", y después pulse ENTER.

Nueva configuración de los altavoces

Repita la operación desde el paso 4 del procedimiento **Preparación**.

Paso 2 (Step 2)
Medición
(Measurement)

- En el paso 2, se realizan mediciones en múltiples posiciones (de dos a seis posiciones), que no incluyen la posición principal de audición.
- Para corregir más eficazmente la distorsión en la zona de audición, es recomendable realizar mediciones en múltiples posiciones.

8 Desplace el micrófono con base a la posición 2, utilice Δ / ∇ para seleccionar "Next", y luego pulse ENTER.

Comienza la medición del segundo punto. Las mediciones se pueden realizar en un máximo de seis posiciones.

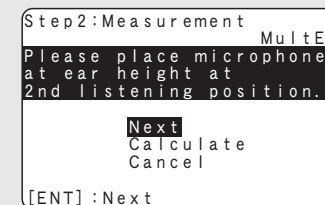

Si desea omitir las mediciones a partir del siguiente punto, seleccione "Calculate". (Vaya a **Step3 Calculating**)

9 Repita el paso 8, posiciones de medición 3 a 6.

Cuando la medición de la posición 6 haya finalizado, se visualizará el mensaje "All the measurements were finished."

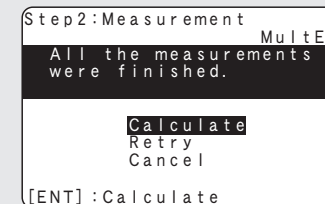

**Paso 3 (Step 3)
Cálculo
(Calculating)**

10 En la pantalla **Step 2** utilice Δ / ∇ para seleccionar “Calculate”, y luego pulse **ENTER**.

Los resultados de la medición se analizan y se determina la respuesta de frecuencia de cada altavoz en la habitación de escucha.

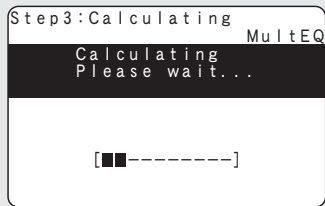

- El análisis tarda varios minutos. El tiempo que el análisis tarda en completarse varía según el número de altavoces conectados. Cuantos más altavoces haya conectados, más largo será el análisis.

**Paso 4 (Step 4)
Comprobar
(Check)**

11 Utilice Δ / ∇ para seleccionar el elemento que desee comprobar y pulse **ENTER**.

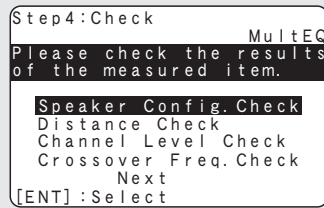

- Los subwoofers podrían reflejar una distancia mayor de la real debido al retraso eléctrico añadido, común en los subwoofers.
- Si desea verificar otro elemento, pulse **RETURN**.

12 Utilice Δ / ∇ para seleccionar “Next” y pulse **ENTER**.

NOTA

- Si el resultado no cuadra con el estado real de la conexión o si aparece el mensaje “Caution!”, consulte “Mensajes de error” (página 10). Después, vuelva a realizar “Audyssey Auto Setup”.
- Si el resultado sigue siendo diferente del estado real de la conexión después de volver a realizar la medición o si sigue apareciendo el mensaje de error, es posible que los altavoces no estén bien conectados. Apague la unidad, compruebe las conexiones de los altavoces y repita el proceso de medición desde el principio.
- Si la posición u orientación de un altavoz varía, habrá que ejecutar nuevamente “Audyssey Auto Setup” para asegurar que se logra una corrección de equalización óptima.

**Paso 5 (Step 5)
Guardar
(Store)**

13 Utilice Δ / ∇ para seleccionar “Store” y pulse **ENTER**.

Guarde los resultados de las mediciones.

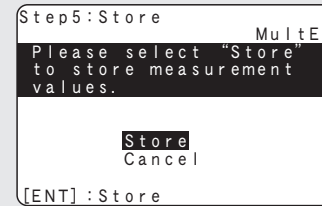

- Se tarda aproximadamente 10 segundos en guardar los datos.
- Si no desea guardar los resultados de la medición, utilice Δ / ∇ para seleccionar “Cancel”. Después, seleccione “Yes” con Δ / \triangleright . Todos los datos “Audyssey Auto Setup” medidos se borrarán.

NOTA

No apague la alimentación mientras se estén guardando los resultados de la medición.

Fin

14 Desenchufe el micrófono con base de la clavija SETUP MIC de la unidad.

15 Configuración de Dynamic Volume™.

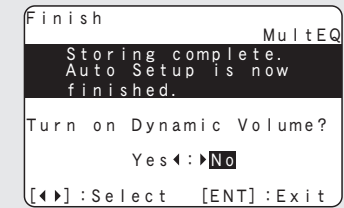

- Para obtener información sobre la configuración del Dynamic Volume, consulte la página 52.

Al activar Dynamic Volume

- Utilice Δ para seleccionar “Yes”, y pulse **ENTER**. La unidad entra automáticamente en modo “Evening”.

Al desactivar Dynamic Volume

- Utilice \triangleright para seleccionar “No”, y pulse **ENTER**.

NOTA

No cambie las conexiones del altavoz o el volumen del subwoofer después de ejecutar una “Audyssey Auto Setup”. Si es necesario realizar algún cambio, realice de nuevo “Audyssey Auto Setup”.



Mensajes de error

Si el procedimiento "Audyssey® Auto Setup" no puede completarse debido a la instalación de los altavoces, el entorno de medición, etc., se visualiza un mensaje de error. Si esto ocurriera, compruebe los elementos necesarios, tome las medidas correctivas necesarias y vuelva a realizar el procedimiento "Audyssey Auto Setup".

NOTA

Asegúrese de desconectar la alimentación antes de comprobar las conexiones de los altavoces.

Ejemplos	Detalles del error	Medidas a tomar
	<ul style="list-style-type: none"> El micrófono con base conectado está averiado o se ha conectado un dispositivo diferente del micrófono con base suministrado. No todos los altavoces pudieron ser detectados. Los altavoces delanteros L no están conectados de forma correcta. 	<ul style="list-style-type: none"> Conecte el micrófono de configuración incluido al conector SETUP MIC de esta unidad. Compruebe las conexiones de los altavoces.
	<ul style="list-style-type: none"> Hay demasiado ruido en la sala para que las mediciones puedan realizarse de forma precisa. El sonido de los altavoces o subwoofer es demasiado bajo para que las mediciones puedan realizarse de forma precisa. 	<ul style="list-style-type: none"> Apague o aleje el dispositivo que está generando ruido. Vuelva a intentarlo en un entorno más silencioso. Compruebe la instalación de los altavoces y la dirección en que están orientados. Ajuste el volumen del subwoofer.
	<ul style="list-style-type: none"> El altavoz indicado no pudo ser detectado. 	<ul style="list-style-type: none"> Compruebe las conexiones del altavoz indicado.
	<ul style="list-style-type: none"> El altavoz indicado ha sido conectado con las polaridades invertidas. 	<ul style="list-style-type: none"> Compruebe las polaridades del altavoz indicado. Con ciertos altavoces, este mensaje de error puede aparecer incluso si el altavoz está conectado correctamente. Si está seguro de que el cableado sea correcto, pulse $\Delta \nabla$ para seleccionar "Skip" y pulse ENTER.

Verificación de parámetros (Parameter Check)

Permite comprobar los resultados de la medición y las características de ecualización después de realizar "Audyssey Auto Setup".

1 Utilice $\Delta \nabla$ para seleccionar "Parameter Check" y pulse **ENTER**.

2 Utilice $\Delta \nabla$ para seleccionar el elemento que desea comprobar y pulse **ENTER**.

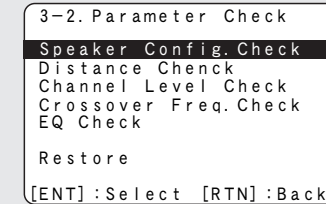

- Speaker Config. Check** Comprueba la configuración de los altavoces.
- Distance Check** Comprueba la distancia.
- Channel Level Check** Comprueba el nivel de canal.
- Crossover Freq. Check** Comprueba la frecuencia de cruce.
- EQ Check** Comprueba el ecualizador.

• Si se ha seleccionado "EQ Check" en el paso 2, pulse $\Delta \nabla$ para seleccionar la curva de ecualización ("Audyssey" o "Audyssey Flat") que desea comprobar. Utilice $\triangleleft \triangleright$ para pasar la visualización de un altavoz a otro.

3 Pulse **RETURN**. Volverá a aparecer la pantalla de confirmación. Repita los pasos 2 y 3.

Recuperación de la configuración de "Audyssey Auto Setup"

Si ajusta "Restore" en "Yes", puede regresar al resultado de la medición "Audyssey Auto Setup" (valor calculado al inicio con MultEQ®) incluso cuando haya cambiado cada ajuste manualmente.



5 Reproducción de los discos



1 Pulse **BD** para cambiar a una fuente de entrada del dispositivo usado en la reproducción.

2 Reproduzca el componente conectado a la unidad.
Realice la configuración necesaria en el reproductor (configuración de idioma, subtítulos, etc.) de antemano.

3 Ajuste el volumen del sonido.
VOL ▲ Subir volumen
VOL ▼ Bajar volumen
MUTE Silencio

4 Configure el modo de audición.
Configure el modo de audición de acuerdo con el contenido que se va a reproducir (películas, música, etc.) o según sus propios gustos (vea página 28 "Selección de un modo de audición (Modo surround)").

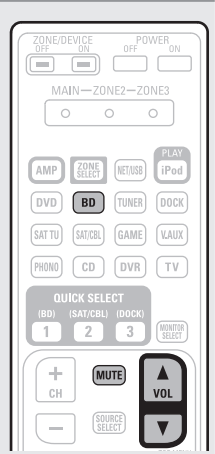

Al cambiar la alimentación al modo de espera

Pulse **POWER OFF**.

[Indicador de encendido en modo de espera]

- Modo de espera normal: Desactivado
- Si "HDMI Control" está configurado en "ON": Rojo

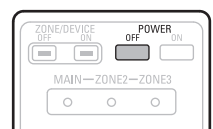

También puede colocar el dispositivo en espera al pulsar **ON/STANDBY** en la unidad principal.

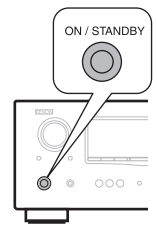



NOTA



















Durante el modo de espera de la alimentación, se consume una ligera cantidad de energía. Para cortar totalmente la alimentación, quite el cable de alimentación de la toma de corriente.

Versión básica

Aquí le explicamos las conexiones y los métodos básicos de funcionamiento de la unidad.

- **Conexiones**  página 13
- **Reproducción (Funcionamiento básico)**  página 20
- **Selección de un modo de audición (Modo surround)**  página 28

Consulte las páginas que se indican a continuación para obtener información sobre la conexión y reproducción de distintos soportes y dispositivos externos.

Audio y Vídeo	Conexión	Reproducción
TV	 página 14, 16	-
Reproductor de discos Blu-ray	 página 14, 16	 página 21
Reproductor de DVD	 página 14, 16	 página 21
Descodificador (Sintonizador de TV por satélite o por cable)	 página 14, 17	-
Consola de juego	 página 14	-
Cámara de vídeo digital	 página 17	-
Base dock de control para iPod	 página 18	 página 22
Audio	Conexión	Reproducción
iPod®	 página 18	 página 24
Dispositivo de memoria USB	 página 18	 página 27
Receptor HD Radio	 página 19	 página 25
Reproductor de CD	 página 19	 página 21

Para la conexión de los altavoces, consulte la página 4.

Conexiones

Información importante

- Antes de utilizar esta unidad, conéctela tal como se muestra a continuación. Realice las conexiones de acuerdo con el equipo que va a conectar.
- Es posible que haya que configurar la unidad de una forma especial, en función del método de conexión elegido. Compruebe cada elemento de conexión para obtener más información.
- Seleccione los cables (vendido por separado) dependiendo de los componentes que va a conectar.

NOTA

- Conecte el cable de alimentación sólo una vez que haya completado todas las demás conexiones.
- A la hora de realizar las conexiones, consulte también las instrucciones de funcionamiento de los otros componentes que vaya a conectar.
- Asegúrese de conectar correctamente los canales izquierdo y derecho (izquierdo con izquierdo, derecho con derecho).
- No junte los cables de alimentación con los cables de conexión en un mismo mazo. De lo contrario, se podrían ocasionar zumbidos o ruido.

Conversión de señales de vídeo de entrada para su emisión (Función de conversión de vídeo)

Esta unidad está equipada con cuatro tipos de conectores de entrada de vídeo (HDMI, Vídeo por componentes, S-Vídeo y vídeo) y dos tipos de conectores de salida de vídeo (HDMI y vídeo).

Utilice los terminales correspondientes a los componentes que vaya a conectar.

Esta función convierte automáticamente varios formatos de señales de vídeo que entran en esta unidad en los formatos usados para emitir las señales de vídeo desde esta unidad a un monitor.

【Flujo de las señales de vídeo para MAIN ZONE】

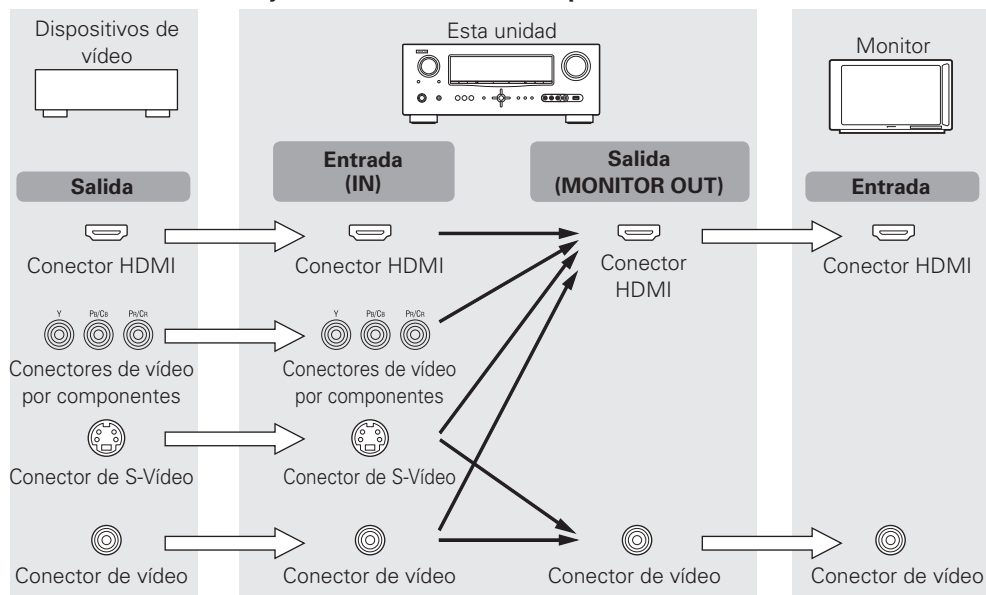

Realice las configuraciones necesarias

Realice este ajuste al cambiar la resolución de la señal de vídeo.

“Resolution” (página 47)



- La función de conversión de vídeo admite los formatos NTSC, PAL, SECAM, NTSC 4.43, PAL-N, PAL-M y PAL-60.
- La resolución de la entrada de la señal de vídeo del conector HDMI de esta unidad es la que se fije en la función “Resolution” (página 47) (las señales 1080p HDMI y las señales por componentes 1080p se emiten a 1080p, independientemente del ajuste).
- Puede comprobar las resoluciones de las televisiones compatibles con HDMI en “HDMI Monitor Information” (página 61).

NOTA

- No es posible convertir señales HDMI en señales analógicas.
- Si se introduce una señal de vídeo no estándar desde una consola de videojuegos u otra fuente, es posible que la función de conversión de vídeo no funcione.
- Las señales de entrada de vídeo por componentes no pueden convertirse a otros formatos de vídeo.

Información importante

Visualización de la presentación en pantalla en función de la señal de entrada de vídeo

La forma en que la visualización en pantalla muestra los menús, estados, etc., depende del tipo de señal de señal que reciba esta unidad.

❑ Cuando las señales de vídeo se emiten desde el conector HDMI o desde el conector de vídeo componente

- **Menú:** Pasa a una pantalla con un fondo negro; el menú aparece superpuesto*.
- **Visualización del estado:** No se muestra.

* Si desea ver los menús superpuestos sobre la imagen que se reproduce envíe las mismas señales de vídeo a los conectores de vídeo. Cuando se muestra un menú, la imagen cambia a la que se recibe de los conectores de vídeo y el menú se muestra superpuesto a la imagen.

❑ Cuando se reciben señales de vídeo de los conectores de vídeo o S-Video

- **Menú:** Los menús se muestran superpuestos a la imagen que se esté reproduciendo.
- **Visualización del estado:** Se muestra.

Ejemplos de una visualización en pantalla

- Pantalla Menú
 - Pantalla de visualización del estado
 - Cuando se ajusta el volumen
- Cuando se cambia la fuente de entrada.

```

MENU
1. Audio Adjust
2. Information
3. Auto Setup
4. Manual Setup
5. Input Setup

[ENT] : Select
    
```

```

          [Auto]
IN  : DVD
MODE: STEREO
    
```

```

Master Volume -80.0dB
    
```

Visualización del estado: El estado de funcionamiento se muestra temporalmente en la pantalla cuando se cambia la fuente de entrada o se ajusta el volumen.

Conexión de un dispositivo compatible con HDMI

Puede conectar hasta cinco dispositivos compatibles con HDMI a la unidad.

Función HDMI

Esta unidad soporta las siguientes funciones HDMI :

- 3D
- Deep Color (ícono página 76)
- Auto Lip Sync (ícono página 57)
- x.v.Color, sYCC601 color, Adobe RGB color, Adobe YCC601 color (ícono página 76, 77)
- Formato de audio digital de alta definición
- ARC (Audio Return Channel)
- Tipo de contenido
- CEC (HDMI control)

Sistema de protección de los derechos de autor

Para reproducir audio y vídeo digitales como vídeo BD o DVD de vídeo a través de una conexión HDMI, tanto la unidad como la televisión tienen que ser compatibles con el sistema de protección de los derechos de autor denominado HDCP (sistema de protección del contenido digital de banda ancha). HDCP es la tecnología de protección de los derechos de autor compuesto por una codificación y autenticación de datos del dispositivo de audio y vídeo conectado. Esta unidad es compatible con el sistema HDCP.

- Si se conecta un dispositivo no compatible con HDCP, el audio y el vídeo no se emitirán correctamente. Lea el manual del usuario de la televisión o del reproductor para obtener más información.

Acerca de los cables HDMI

- Cuando conecte un dispositivo que admita la transferencia de señales Deep Color, use uno de los cables siguientes "Cable de alta velocidad HDMI" o "Cable de alta velocidad HDMI con Ethernet".
- Cuando se utiliza la función ARC, conecte un dispositivo con un "Cable estándar HDMI con Ethernet" o "Cable de alta velocidad HDMI con Ethernet" para HDMI 1.4.

Función de control de HDMI (ícono página 36)

Esta función permite manejar dispositivos externos desde el receptor y manejar el receptor desde dispositivos externos.

NOTA

- La función de control HDMI podría no funcionar dependiendo del dispositivo que está conectado así como de sus ajustes.
- No puede operar un TV o un reproductor de discos Blu-ray/DVD que no sea compatible con la función de control HDMI.

Acerca de la función 3D

Esta unidad admite entradas y salidas de señales de vídeo 3D (3 dimensiones) del estándar HDMI1.4. Para reproducir el contenido de vídeo 3D se requiere el empleo de un reproductor y una TV que soporten la función 3D para los estándares HDMI 1.4, además de esta unidad.

Acerca de la función ARC (Audio Return Channel)

El canal de retorno de audio en HDMI 1.4 permite que una televisión envíe, a través de un sencillo cable HDMI, datos "por arriba" a esta unidad.

NOTA

- Para activar la función ARC, configure "HDMI Control" en "ON" (👉 página 57).
- Si se va a conectar una TV que no admita la función ARC, se necesitará una conexión independiente utilizando un cable de audio. En ese caso, consulte el apartado "Conexión de una TV" (👉 página 16), que describe el método de conexión.

Acerca del tipo de contenido

La nueva especificación de la versión HDMI 1.4 facilita y automatiza la selección de la configuración de imagen, de modo que no se requiere la intervención del usuario.

NOTA

Para activar la función Tipo de contenido, ajuste "Video Mode" en "Auto" (👉 página 47).

Cables necesarios para las conexiones



- Esta interfaz permite transferir señales de vídeo digital y de audio digital a través de un único cable HDMI.

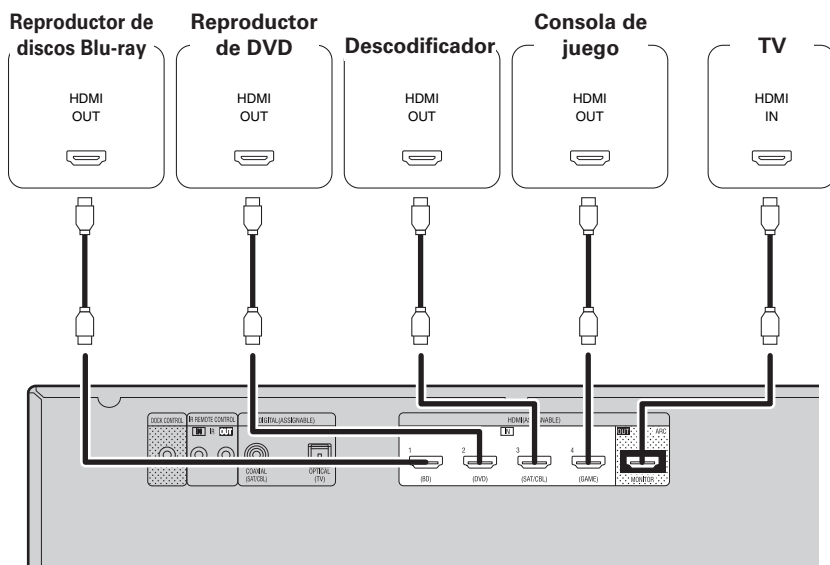

- Cuando esta unidad se conecta a otros dispositivos con cables HDMI, deberá conectar también esta unidad y la televisión con un cable HDMI.
- Al conectar un dispositivo que soporta transmisión Deep Color, utilice un "Cable HDMI de alta velocidad" o un "Cable HDMI de alta velocidad con Ethernet".
- Las señales de vídeo no se emiten si las señales de vídeo recibidas no corresponden a la resolución del monitor. Si esto sucediera, cambie la resolución del reproductor de discos Blu-ray / DVD a una con la que sea compatible el monitor.
- Cuando esta unidad esté conectada al monitor a través de un cable HDMI, si el monitor no es compatible con la reproducción de señales de audio HDMI, solamente se emitirán señales de vídeo en el monitor.

NOTA

La señal de audio proveniente del conector de salida HDMI (frecuencia de muestreo, número de canales, etc.) podría estar limitada por las especificaciones relativas a las entradas de audio HDMI que admita el dispositivo conectado.

Conexión a un dispositivo con un conector DVI-D

Cuando se utiliza un cable de conversión HDMI/DVI (de venta por separado), las señales de vídeo HDMI se convierten en señales DVI, lo que permite conectar un dispositivo equipado con un conector DVI-D.

NOTA

- No se emite ningún sonido cuando se conecta a un dispositivo equipado con un conector DVI-D. Realice conexiones de audio independientes.
- No se pueden emitir señales a dispositivos DVI-D que no admitan la protección HDCP.
- Según la combinación de dispositivos, es posible que no se emitan señales de vídeo.

Configuración relacionada con las conexiones HDMI

Realice las configuraciones necesarias. Para obtener más información, consulte las páginas de referencia correspondientes.

Input Assign (👉 página 46)

Realice este ajuste para cambiar el conector de entrada HDMI en el cual se ha asignado la fuente de entrada.

Configuración HDMI (👉 página 57)

Realice esta configuración relacionada con las señales HDMI de entrada/salida.

- Auto Lip Sync
- HDMI Audio Out
- HDMI Control
- Standby Source
- Power Off Control

NOTA

Las señales de audio que se emiten a través de los conectores HDMI son únicamente señales de entrada HDMI.

Conexión de una TV

- Seleccione el terminal que desea usar y conecte el dispositivo.
- Para las conexiones de vídeo, consulte "Conversión de señales de vídeo de entrada para su emisión (Función de conversión de vídeo)" (ícono página 13).
- Para ver las instrucciones sobre las conexiones HDMI, consulte "Conexión de un dispositivo compatible con HDMI" (ícono página 14).



Para escuchar el audio de la TV a través de este dispositivo, utilice la conexión digital óptica.

NOTA

Esta conexión no es necesaria cuando se conecta una TV compatible con la función ARC (Audio Return Channel), que es la función estándar de HDMI 1.4, mediante una conexión HDMI.

Para obtener más información, consulte "Acercas de la función ARC (Audio Return Channel)" (ícono página 15) o el manual de instrucciones de la televisión.

Cables necesarios para las conexiones

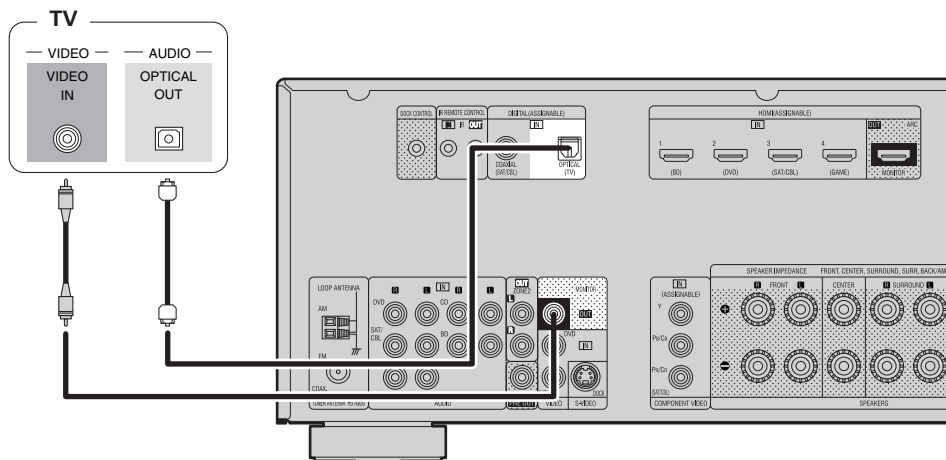
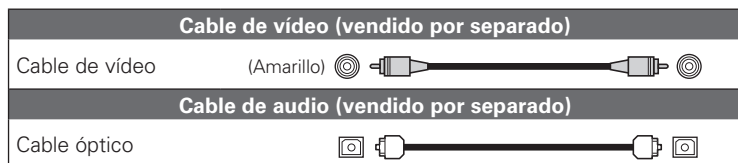

Realice las configuraciones necesarias

Configure esta opción para cambiar el conector de entrada digital a la que se ha asignado la fuente de entrada.

"Input Assign" (ícono página 46)

Conexión de un reproductor de Blu-ray Disc/ reproductor de DVD

- Puede disfrutar del vídeo y audio de un Blu-ray Disc o DVD.
- Seleccione el terminal que desea usar y conecte el dispositivo.
- Para ver las instrucciones sobre las conexiones HDMI, consulte "Conexión de un dispositivo compatible con HDMI" (ícono página 14).

Cables necesarios para las conexiones

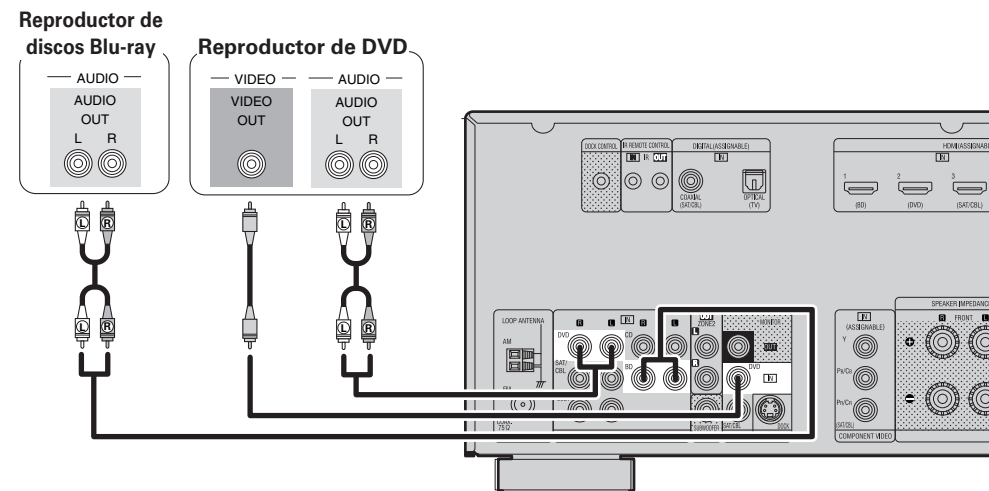
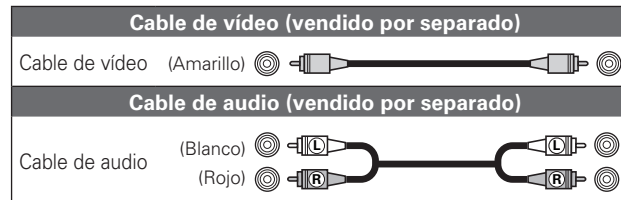

Realice las configuraciones necesarias

Configure esta opción para cambiar el conector de entrada digital a la que se ha asignado la fuente de entrada.

"Input Assign" (ícono página 46)



En el caso de audio HD (Dolby TrueHD, DTS-HD, Dolby Digital Plus y DTS Express), conecte con HDMI (ícono página 14 "Conexión de un dispositivo compatible con HDMI").

Conexión de un descodificador (Sintonizador de TV por cable o por satélite)

- Permite ver televisión por cable o por satélite.
- Seleccione el terminal que desea usar y conecte el dispositivo.
- Para ver las instrucciones sobre las conexiones HDMI, consulte "Conexión de un dispositivo compatible con HDMI" (ícono página 14).

Cables necesarios para las conexiones

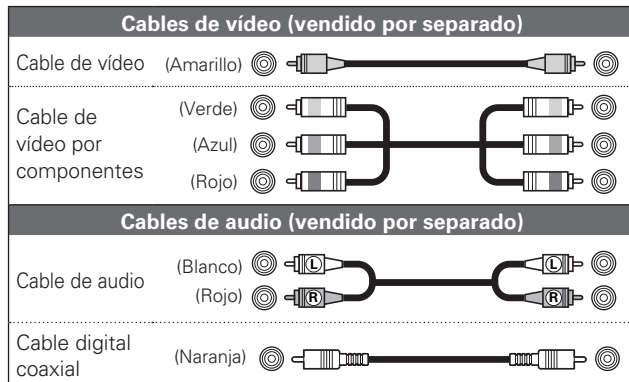

Conexión de una cámara de vídeo digital

- Si lo desea, puede disfrutar del sonido y las imágenes guardadas en una cámara de vídeo digital.
- Para ver las instrucciones sobre las conexiones HDMI, consulte "Conexión de un dispositivo compatible con HDMI" (ícono página 14).

Cables necesarios para las conexiones

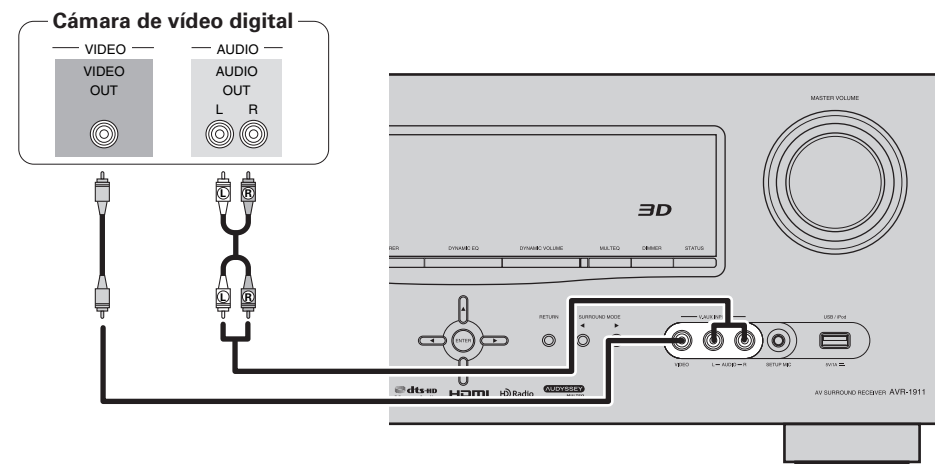

Realice las configuraciones necesarias

Configure esta opción para cambiar el conector de entrada digital a la que se ha asignado la fuente de entrada. "Input Assign" (ícono página 46)



Para disfrutar de los vídeo juegos, conecte una consola a través del conector de entrada V.AUX. En este caso, configure la fuente de entrada como "V.AUX".

NOTA

Cuando entra una señal de vídeo no estándar procedente de una consola de juegos o alguna otra fuente, la función de conversión de vídeo podría no funcionar. En este caso, utilice la salida del monitor del mismo conector que la entrada.

Sintonizador de TV por cable o por satélite

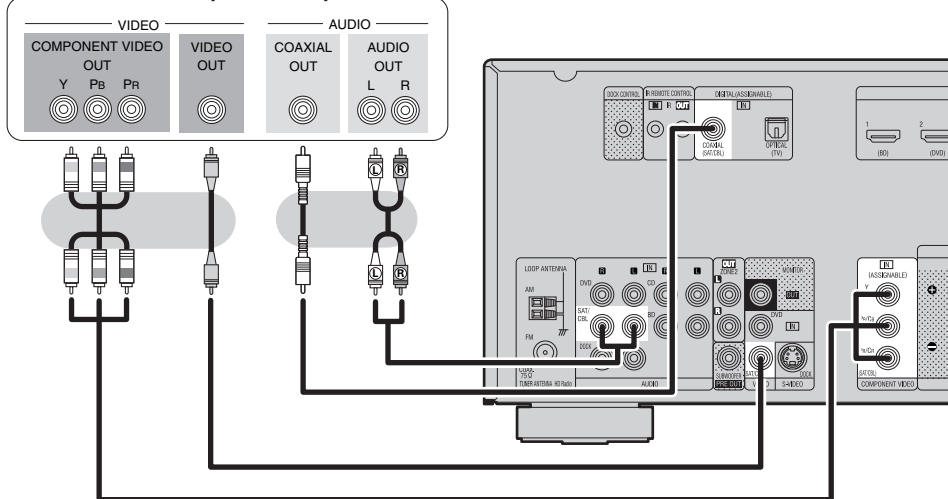

Realice las configuraciones necesarias

Configure esta opción para cambiar el conector de entrada digital o el conector de entrada de vídeo por componentes al que se ha asignado la fuente de entrada.

"Input Assign" (ícono página 46)

Conexión de la base dock de control para iPod

- Conecte la base dock de control para iPod a la unidad para disfrutar del vídeo y la música que tenga almacenados en un iPod.
- Para la base dock de control para iPod, utilice ASD-1R, ASD-11R, ASD-3N, ASD-3W, ASD-51N y ASD-51W de DENON (de venta por separado).
- Para obtener instrucciones sobre la configuración de la base dock de control para iPod, consulte las instrucciones de funcionamiento de la base dock de control para iPod.

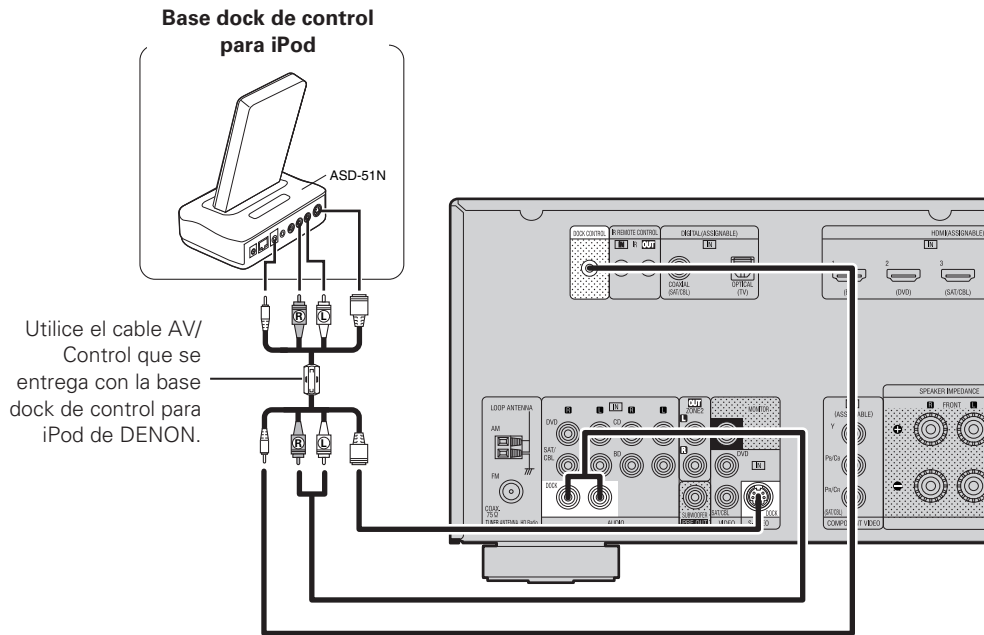

Realice las configuraciones necesarias

Configure esta opción para cambiar el conector de entrada digital a la que se ha asignado la fuente de entrada.

"Input Assign" (☞ página 46)



También puede conectar el iPod que utiliza directamente en el puerto USB de esta unidad (☞ página 18 "Conexión de un iPod o un dispositivo de memoria USB al puerto USB").

Conexión de un iPod o un dispositivo de memoria USB al puerto USB

Puede disfrutar de música que esté almacenada en el iPod o en un dispositivo de memoria USB.

Cables necesarios para las conexiones

Para conectar un iPod en esta unidad, utilice el cable USB suministrado con el iPod.

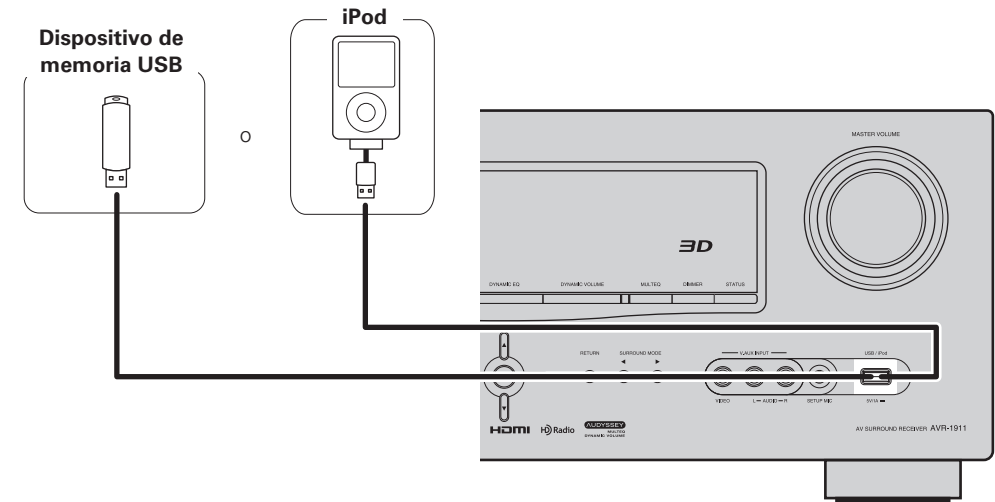

- Cuando desee reproducir un fichero de película almacenado en un iPod, use la base dock de control para iPod de DENON (ASD-1R, ASD-11R, ASD-3N, ASD-3W, ASD-51N y ASD-51W, vendido por separado) (☞ página 18 "Conexión de la base dock de control para iPod").
- Con los iPods, la reproducción es posible en los modelos iPhone, iPod touch, classic y nano vendidos a partir de la 5 generación. Para más detalles, consulte la web o la página 24.
- DENON no garantiza el funcionamiento de todos los dispositivos de memoria USB, ni que éstos reciban energía. Al utilizar un disco duro portátil de conexión USB del tipo que puede recibir energía a través de un adaptador de CA, le recomendamos utilizar el adaptador de CA.

NOTA

- Los dispositivos de memoria USB no funcionan si se los conecta a través de un concentrador USB.
- No use un cable de extensión al conectar un dispositivo de memoria USB. Esto podría ocasionar radio interferencia con otros dispositivos.

Conexión de un reproductor de CD

- Puede disfrutar de sonido desde un CD.
- Seleccione el terminal que desea usar y conecte el dispositivo.

Cables necesarios para las conexiones

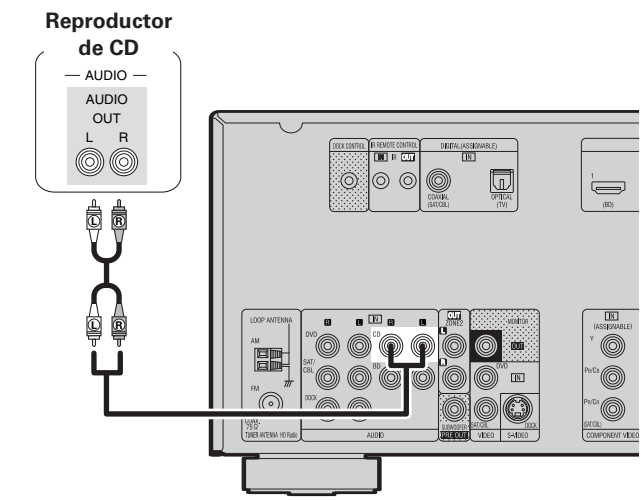
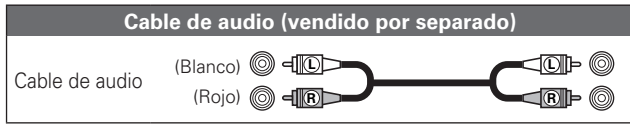

Realice las configuraciones necesarias

Configure esta opción para cambiar el conector de entrada digital a la que se ha asignado la fuente de entrada. "Input Assign" (ícono página 46)

Conexión de una antena

Conexión de un receptor HD Radio

- Puede conectar una antena HD Radio a esta unidad para recibir programas de HD Radio.
- La emisión a través de HD Radio actualmente sólo está disponible en Estados Unidos y determinados países.

Dirección de la estación emisora

Antena AM de cuadro (para la emisión de HD Radio, incluida)

- Para evitar interferencias, instale esta antena como mínimo a 3,3 pies / 1 m de distancia de la antena conectada al otro terminal del sintonizador AM de la unidad.

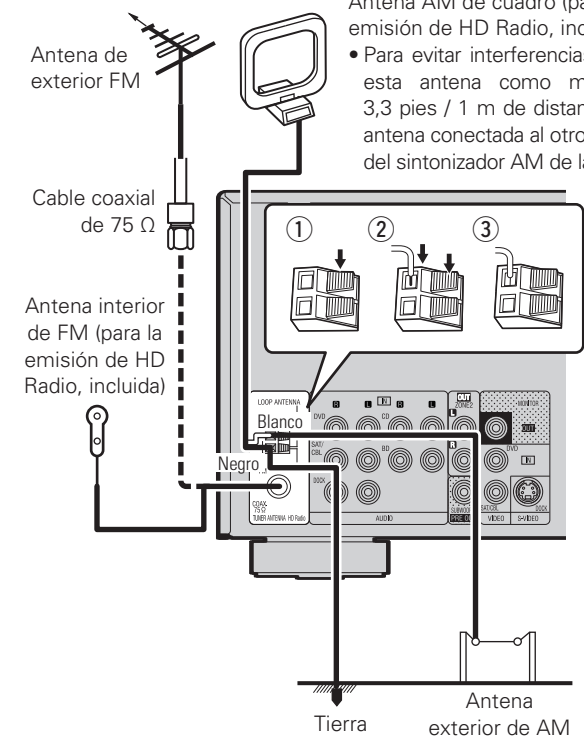

Uso de la antena de cuadro para AM

Para utilizarla suspendida de un muro

Suéstela directamente del muro sin ensamblar.

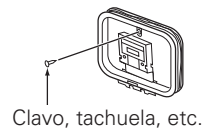

Para utilizarla sobre una base

Utilice el procedimiento de abajo para ensamblar.

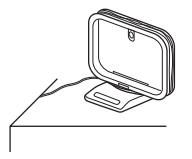

Conjunto de la antena AM de cuadro

1 Pase el soporte por la base de la antena de cuadro desde atrás hacia adelante, y dóblelo.

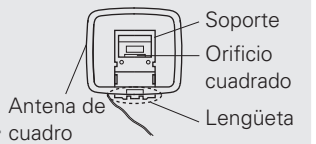

2 Introduzca la lengüeta en el orificio cuadrado del soporte.

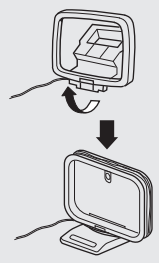

NOTA

- No conecte dos antenas FM simultáneamente.
- Aun cuando utilice una antena de AM exterior, no desconecte la antena AM de cuadro.
- Asegúrese de que los terminales del conductor de la antena AM de cuadro no queden en contacto con las partes metálicas del panel.
- Si la señal tiene una interferencia de ruido, conecte el terminal de tierra (GND) para reducir el ruido.
- Si no puede recibir una buena señal de emisión, se recomienda instalar una antena de exterior. Le recomendamos que consulte a su distribuidor habitual para obtener información detallada.

Versión sencilla

Versión básica

Versión avanzada

Información

Conexión de un dispositivo de control externo

Conectores REMOTE CONTROL

Si la unidad se instala en un lugar donde no llegue la señal del mando a distancia, podrá manejar la unidad y los dispositivos que haya conectado a ella mediante un receptor infrarrojos de venta en comercios.

También puede utilizar el receptor para controlar la ZONE2 (otra habitación) de forma remota.

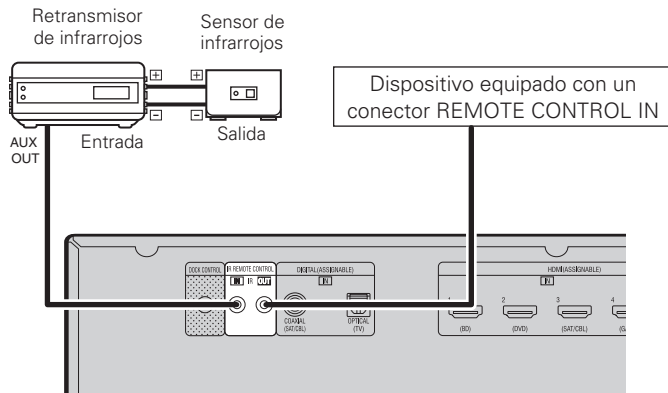

Reproducción (Funcionamiento básico)

- ❑ Selección de la fuente de entrada (☞ página 20)
 - ❑ Ajuste del volumen principal (☞ página 21)
 - ❑ Interrupción temporal de la salida de sonido (☞ página 21)
- ❑ Reproducción de discos Blu-ray/DVD (☞ página 21)
 - ❑ Reproducción de un CD (☞ página 21)
 - ❑ Reproducción desde un iPod® (☞ página 22)
 - ❑ Sintonización de las estaciones de radio (☞ página 25)
 - ❑ Reproducción desde un dispositivo de memoria USB (☞ página 27)

Selección de un modo de audición (Modo surround)
(☞ página 28)

Reproducción (Funciones avanzadas) (☞ página 36)

Información importante

Antes de comenzar la reproducción, establezca la conexión entre los diferentes componentes y la configuración del receptor.

NOTA

Al reproducir los componentes conectados, consulte también sus respectivos manuales de uso.

Selección de la fuente de entrada

Pulse el botón selector de la fuente de entrada (**NET/USB, iPod, DVD, BD, TUNER, DOCK, SAT/CBL, GAME, V.AUX, CD, TV**) que desea reproducir. Se puede seleccionar directamente la fuente de entrada deseada.

- Cuando se pulsa **iPod PLAY**, se cambia la fuente de entrada de esta unidad a "DOCK" o "USB/iPod" y se reproduce automáticamente el iPod conectado (☞ página 25 "Función de reproducción del iPod").



También puede realizar la siguiente operación para seleccionar una fuente de entrada.

❑ Uso del menú "Source Select"

- ① Pulse **SOURCE SELECT**. Visualice el menú "Source Select".



- ② Utilice $\Delta \nabla \triangleleft \triangleright$ para seleccionar la fuente de entrada y pulse **ENTER**. La fuente de entrada queda establecida y el menú de selección de fuente se desactiva.

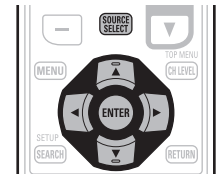

- Al usar un iPod conectado directamente en el puerto USB de esta unidad, seleccione "USB/iPod" para la fuente de entrada.
- Las fuentes de entrada que no se van a usar se pueden ajustar con anticipación. Realice este ajuste en "Source Delete" (☞ página 59).
- Para desactivar el menú de selección de fuente sin seleccionar una fuente de entrada, pulse nuevamente **SOURCE SELECT**.

❑ Utilización del mando de la unidad principal

Gire **SOURCE SELECT**.

- Al girar la rueda **SOURCE SELECT** cambia la fuente de entrada, según se muestra a continuación.

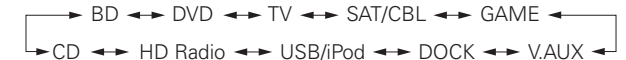
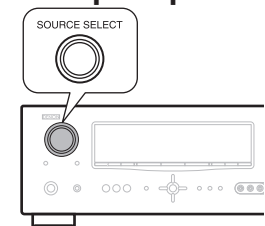

Información importante

Ajuste del volumen principal

Utilice VOL ▲▼ para ajustar el volumen.

- ❑ Cuando el ajuste "Volume Display" (ícono página 59) es "Relative" [Intervalo de ajuste] --- -80.5dB - 18.0dB

- ❑ Cuando el ajuste "Volume Display" (ícono página 59) es "Absolute" [Intervalo de ajuste] 0.0 - 99.0

• El intervalo de variables depende de la señal de entrada y la configuración del nivel de canal.



También puede manejarse desde la unidad principal. En este caso, realice las operaciones siguientes. Gire la rueda **MASTER VOLUME** para ajustar el volumen.

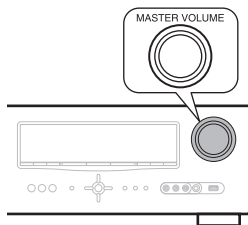

Interrupción temporal de la salida de sonido

Pulse **MUTE**.



- El sonido se reduce el nivel establecido en el menú "Mute Level" (ícono página 59).
- Para cancelar, vuelva a pulsar **MUTE**. La función de silenciamiento también puede cancelarse ajustando el volumen principal.

Reproducción de discos Blu-ray/ DVD

A continuación se describe el procedimiento para reproducir discos Blu-ray/DVD.

1 Prepare la reproducción.

- ① Encienda la alimentación de la televisión, el subwoofer y el reproductor.
- ② Configure la entrada de televisión en esta unidad.
- ③ Cargue el disco en el reproductor.

2 Pulse **POWER ON** para encender la unidad.

3 Pulse **BD** o **DVD** para cambiar a una fuente de entrada del dispositivo usado en la reproducción.

4 Reproduzca el componente conectado a la unidad.

Realice la configuración necesaria en el reproductor (configuración de idioma, subtítulos, etc.) de antemano.



Reproducción de un CD

A continuación se describe el procedimiento para usar un reproductor de CD.

1 Prepare la reproducción.

- ① Encienda la alimentación de la televisión, el subwoofer y el reproductor.
- ② Cargue el disco en el reproductor.

2 Pulse **POWER ON** para encender la unidad.

3 Pulse **CD** para cambiar la fuente de entrada al reproductor de CD.

4 Reproduzca el componente conectado a la unidad.



Reproducción desde un iPod®

Hay dos formas de reproducir el contenido de un iPod.

- ① **A través de la base dock de control para iPod de DENON.**
Con esta conexión, será posible reproducir archivos de vídeo, foto y audio.
- ② **Conectando el iPod directamente al puerto USB.**
De esta forma, solo es posible reproducir el audio.

① A través de la base dock de control para iPod de DENON

Base dock de control para iPod de DENON compatible con esta unidad
• ASD-1R/ASD-11R/ASD-3N/ASD-3W/ASD-51N/ASD-51W

□ Audición de música en un iPod®

1 Prepare la reproducción.

- ① Conecte la base dock de control para iPod de DENON a esta unidad (véase página 18 "Conexión de la base dock de control para iPod").
- ② Coloque el iPod® en la base dock de control para iPod de DENON.

2 Pulse POWER ON para encender la unidad.

3 Pulse DOCK para cambiar la fuente de entrada a "DOCK".

• Si se seleccionó "Modo Navegación" en el paso 4, aparecerá lo siguiente en la pantalla del TV, dependiendo del base dock de control para iPod conectado.

【Cuando se utiliza el ASD-1R】

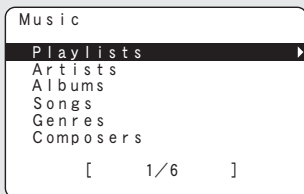

【Cuando se utiliza el ASD-11R】

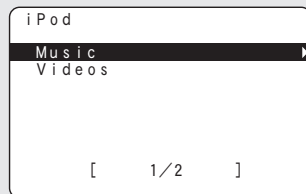

【Cuando se utiliza el ASD-3N, ASD-3W, ASD-51N y ASD-51W】

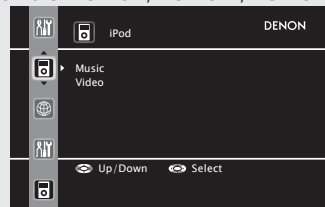

- En "Modo Navegación", la pantalla del iPod se muestra como en la imagen de la derecha.



NOTA

Si la pantalla de conexiones no se muestra, el iPod podría no estar conectado correctamente. Reconéctelo.

4 Pulse SEARCH y manténgalo pulsado durante 2 segundos o más para seleccionar el modo de visualización.

- Hay dos modos para visualizar el contenido de un iPod.

Modo Navegación Muestra información del iPod en la pantalla de la TV.

- Se muestran caracteres, números y ciertos símbolos en inglés. Los caracteres incompatibles se sustituyen por un "." (punto).

Modo Remoto Muestra información del iPod en la pantalla del iPod.

- En la pantalla de la unidad se muestra la indicación "Remote iPod" o "Dock Remote".

Modo de visualización		Modo Navegación	Modo Remoto
Archivos reproducibles	Archivo de música	✓	✓
	Archivo de fotografía		✓ *2
	Archivo de vídeo	✓ *1	✓ *2
Botones activos	Mando a distancia (esta unidad)	✓	✓
	iPod®		✓

*1 Cuando utilice un ASD-11R, ASD-3N, ASD-3W, ASD-51N o ASD-51W DENON base dock de control para iPod.

*2 Puede que no se pueda emitir vídeos, en función de la combinación de ASD-1R, ASD-11R, ASD-3N, ASD-3W, ASD-51N o ASD-51W DENON base dock de control para iPod e iPod.

5 Utilice Δ∇ para seleccionar el elemento y, a continuación, pulse ENTER o ▷ para seleccionar el archivo que desea ver.

6 Pulse ENTER, ▷ o ▶. Comienza la reproducción.

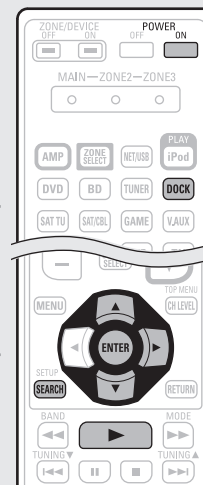

- En el menú "iPod" (véase página 59) es posible configurar el tiempo (valor predeterminado: 30 segundos) que permanece la visualización en pantalla. Pulse Δ∇◁▷ para volver a la pantalla original.
- Para reproducir archivos de audio comprimido con reproducción ampliada de bajos o agudos, se recomienda la reproducción en modo RESTORER (véase página 53). El ajuste predeterminado es "Mode 3".
- Para comprobar el nombre del título, el intérprete o el álbum desde el modo de navegación, pulse STATUS.

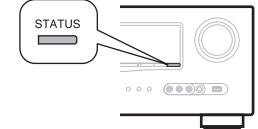

NOTA

- Pulse POWER OFF para poner esta unidad en modo de espera antes de desconectar el iPod. Además, cambie la fuente de entrada a "DOCK" antes de desconectar el iPod.

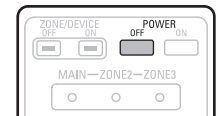

- Dependiendo del tipo de iPod y la versión del software que se utilice, puede que no sea posible usar ciertas funciones.
- Tenga en cuenta que DENON no aceptará ninguna responsabilidad por cualquier problema surgido de los datos de un iPod al usarse la unidad conjuntamente con el iPod.

□ Visualizar vídeos en un iPod® en el modo de navegación

Cuando se conecta un iPod equipado con función de vídeo a la base dock de control para iPod los archivos de vídeo pueden reproducirse en el ASD-11R, ASD-3N, ASD-3W, ASD-51N y ASD-51W de DENON, modo de navegación.

1 Utilice Δ∇ para seleccionar "Videos" y pulse ENTER o ▷.

2 Utilice Δ∇ para seleccionar el elemento o carpeta de búsqueda, luego pulse ENTER o ▷.

3 Utilice Δ∇ para seleccionar el fichero de vídeo, luego pulse ENTER, ▷ o ▶. Comienza la reproducción.

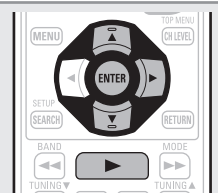

Visualización de imágenes fijas y vídeos en un iPod® en el Modo a Distancia

Esta unidad puede reproducir en la pantalla de la TV fotografías y datos guardados en un iPod que disponga de función de presentación de diapositivas o de vídeo.

1 Pulse y mantenga pulsado **SEARCH** para seleccionar el modo Remoto.

En la pantalla de la unidad se muestra la indicación "Remote iPod" o "Dock Remote".

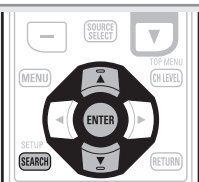

2 Observando la pantalla del iPod, utilice $\Delta \nabla$ para seleccionar "Fotos" o "Vídeo".

• Dependiendo del modelo de iPod, puede ser necesario manipular directamente la unidad iPod.

3 Pulse **ENTER** hasta que aparezca la imagen que desea ver.



La opción "Salida TV" de "Ajuste de diapositivas" o "Ajuste de vídeo" en el iPod debe ajustarse a "Sí" para que sea posible visualizar los datos fotográficos o vídeos del iPod en el monitor. Para obtener más información, consulte las instrucciones de uso del iPod.

NOTA

Puede que no se pueda emitir vídeos, en función de la combinación de ASD-1R, ASD-11R, ASD-3N, ASD-3W, ASD-51N o ASD-51W e iPod.

Funcionamiento del iPod



Botones	Función
MENU	Menú amplificador
$\Delta \nabla \triangleleft \triangleright$	Manejo del cursor
ENTER	Introducción de un parámetro o ajuste
SEARCH (Pulsar y soltar)	Cambio de imagen * 1
SEARCH (Mantener pulsado)	Examinar / Cambio de modo remoto
RETURN	Volver
$\triangleleft \triangleleft \triangleright \triangleright$ (Mantener pulsado)	Búsqueda manual (retroceso rápido/avance rápido)
\triangleright	Reproducción / Pausa
$\triangleleft \triangleleft \triangleright \triangleright$	Búsqueda automática (localización)
II	Pausa
■	Parada
RESTORER	RESTORER
MEMORY	Memoria de almacenamiento * 2
TV POWER	Encendido/espera de la TV (Predeterminado : SONY)
TV INPUT	Cambio de la entrada de TV (Predeterminado : SONY)

• **Reproducción continua** (☞ página 48 "Repeat")

• **Reproducción aleatoria** (☞ página 48 "Shuffle")

* 1 Esta función está activa cuando se usa una unidad ASD-1R o ASD-11R.

* 2 Esta función está activa cuando se usa una unidad ASD-3N, ASD-3W, ASD-51N o ASD-51W.

Reproducción desde un iPod®

2 Conectando el iPod directamente al puerto USB

Puede utilizar el cable USB suministrado con el iPod® para conectar el iPod al puerto USB de la unidad para escuchar la música que tenga almacenada.

- Esta unidad puede reproducir archivos de audio desde el iPod (5ª generación y posteriores), iPod nano, iPod classic y iPod touch y el iPhone (no es compatible con iPod shuffle).

1 Conecte el iPod® al puerto USB (ver página 18 “Conexión de un iPod o un dispositivo de memoria USB al puerto USB”).

2 Pulse **POWER ON** para encender la unidad.

3 Pulse **NET/USB** para cambiar la fuente de entrada a “USB/iPod”.



NOTA

Si la pantalla de conexiones no se muestra, el iPod podría no estar conectado correctamente. Reconéctelo.



4 Pulse SEARCH y manténgalo pulsado durante 2 segundos o más para seleccionar el modo de visualización.

- Hay dos modos para visualizar el contenido de un iPod.

Modo Navegación Muestra información del iPod en la pantalla de la TV.

- Se muestran caracteres, números y ciertos símbolos en inglés. Los caracteres incompatibles se sustituyen por un “.” (punto).

Modo Remoto Muestra información del iPod en la pantalla del iPod.

- En la pantalla de la unidad se muestra la indicación “Remote iPod”.
- Está función no es compatible con iPod de 5ª generación ni con iPod Nano de 1ª generación.

Modo de visualización		Modo Navegación	Modo Remoto
Archivos reproducibles	Archivo de música	✓	✓
	Archivo de vídeo		*
Botones activos	Mando a distancia (esta unidad)	✓	✓
	iPod®		✓

* Sólo se reproduce el sonido.

5 Utilice Δ▽ para seleccionar el elemento y, a continuación, pulse ENTER o ▷ para seleccionar el archivo que desea ver.

6 Pulse ENTER, ▷ o ▶. Comienza la reproducción.



- En el menú “iPod” (ver página 59) es posible configurar el tiempo (valor predeterminado: 30 segundos) que permanece la visualización en pantalla. Pulse Δ▽◁▷ para volver a la pantalla original.
- Para reproducir archivos de audio comprimido con reproducción ampliada de bajos o agudos, se recomienda la reproducción en modo RESTORER (ver página 53). El ajuste predeterminado es “Mode 3”.
- En modo Navegación, pulse **STATUS** durante la reproducción si desea consultar el nombre del título, del intérprete o del álbum.

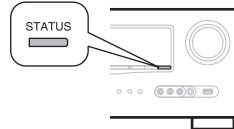

NOTA

- Dependiendo del tipo de iPod y la versión del software que se utilice, puede no ser posible utilizar ciertas funciones.
- Tenga en cuenta que DENON no aceptará ninguna responsabilidad por cualquier problema surgido de los datos de un iPod al usarse la unidad conjuntamente con el iPod.

Funcionamiento del iPod



Botones	Función
MENU	Menú amplificador
Δ▽◁▷	Manejo del cursor
ENTER	Introducción de un parámetro o ajuste
SEARCH (Pulsar y soltar)	Cambio de imagen
SEARCH (Mantener pulsado)	Examinar / Cambio de modo remoto
RETURN	Volver
◀▶▶▶ (Mantener pulsado)	Búsqueda manual (retroceso rápido/avance rápido)
▶	Reproducción / Pausa
◀▶▶▶	Búsqueda automática (localización)
	Pausa
■	Parada
RESTORE	RESTORE
TV POWER	Encendido/espera de la TV (Predeterminado : SONY)
TV INPUT	Cambio de la entrada de TV (Predeterminado : SONY)

- **Reproducción continua** (ver página 48 “Repeat”)
- **Reproducción aleatoria** (ver página 48 “Shuffle”)

Función de reproducción del iPod

Si se pulsa **iPod PLAY** cuando la unidad se encuentra en modo de espera y se conecta un base dock de control para iPod o un iPod, comienza la reproducción del iPod.

Pulse iPod PLAY.

- La unidad se enciende.
- La fuente de entrada de la unidad cambia a "DOCK" o "USB/iPod".
- Se inicia la reproducción del iPod.



iPod PLAY en la unidad principal, tiene la misma función que en el mando a distancia.

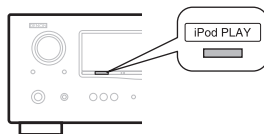

NOTA

- La función de reproducción del iPod no funciona si no hay un base dock de control para iPod ("DOCK") o un iPod ("USB/iPod") conectado.
- Si están conectados tanto un base dock de control para iPod ("DOCK") como un iPod ("USB/iPod"), tiene prioridad la reproducción con el base dock de control para iPod ("DOCK").

Sintonización de las estaciones de radio

Información importante

Utilización del receptor HD Radio™

Las emisoras de HD Radio ofrecen una calidad de sonido mejor que las emisiones FM/ AM convencionales. También es posible recibir servicios de datos y seleccionar emisiones de entre ocho programas de multidifusión.

La tecnología HD Radio aporta un sonido de calidad superior a las emisiones convencionales y permite la recepción de servicios de datos.

- La radio FM suena igual de bien que un CD
- La radio AM suena con la misma calidad que la radio FM analógica en estéreo
- Se pueden recibir distintos "servicios de datos", como información basada en texto, títulos de las canciones, nombres de los intérpretes, nombres de los álbumes, géneros, etc.

Además, aparte de las emisiones convencionales, con la emisión HD Radio es posible elegir entre 8 programas de multidifusión.

Para obtener más información sobre la tecnología HD Radio, visite "www. ibiquity.com".



- Si no es posible sintonizar la emisora deseada mediante la función de sintonización automática, sintonícela manualmente.
- Para sintonizar emisoras manualmente, pulse y mantenga pulsado **TUNING ▲** o **TUNING ▼** para hacer que la frecuencia cambie continuamente.
- El tiempo (valor predeterminado: 30 s) durante el que se visualiza cada menú se puede fijar en el menú "HD Radio" (véase página 59). Pulse **△▽◀▶** para regresar a la pantalla original.

Selección de programas de audio

La tecnología de HD Radio permite a las emisoras emitir varios programas de audio y servicios de datos en los canales HD2 / HD3 / HD4.

Pulse **△▽** para seleccionar el programa de audio.

Si la emisora que está escuchando tiene varios programas de audio, "HD1" se indica en la pantalla. Si solamente tiene un programa de audio, se indica "HD".

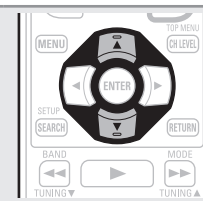

Recepción de emisoras de HD Radio

1 Pulse **TUNER** para cambiar la fuente de entrada a "HD Radio".

2 Pulse **BAND** para seleccionar "FM" o "AM".

- FM** Para escuchar emisiones en FM.
- AM** Para escuchar emisiones en AM.

3 Sintonice la estación emisora que desee.

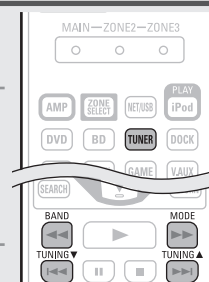

1 Para sintonizar la emisora automáticamente (sintonización automática)

Pulse **MODE** para encender el indicador "HD-AUTO" o "AUTO" en la pantalla y, a continuación, utilice **TUNING ▲** o **TUNING ▼** para seleccionar la emisora que desee escuchar.

- El indicador **DIG.** se enciende en la pantalla cuando se sintoniza una emisora de HD Radio.
- Cuando "HD-AUTO" (modo de sintonización) está seleccionado, sólo se pueden sintonizar las emisoras de HD Radio.
- Si "AUTO" (modo de sintonización) está seleccionado, se sintonizarán tanto las emisoras de HD Radio como las emisoras analógicas.

2 Para sintonizar la emisora manualmente (sintonización manual)

Pulse **MODE** para desactivar el indicador "AUTO" de la pantalla y utilice **TUNING ▲** o **TUNING ▼** para seleccionar la emisora que desea escuchar.

Sintonización de las estaciones de radio

❑ Presintonización de emisoras de radio (Sintonización manual)

Puede presintonizar sus emisoras de radio favoritas para luego sintonizarlas fácilmente. También se pueden presintonizar multidifusiones. Puede presintonizar un máximo de 56 emisoras.

- Se puede presintonizar emisoras automáticamente en el menú "Auto Preset" (página 45). Si se realiza el proceso "Auto Preset" después de una "Sintonización manual", se borrarán las emisoras guardadas en la "Sintonización manual".

- 1 Sintonice la estación emisora que desea presintonizar.
- 2 Pulse MEMORY.
- 3 Pulse SHIFT para seleccionar el bloque (A a G) en el que se va a guardar el canal y pulse los botones CH +, CH - o 1 - 8 para seleccionar el número guardado en memoria.
- 4 Pulse MEMORY de nuevo para completar el ajuste.



Ajustes predeterminados

Bloque (A - G) y canal (1 - 8)	Ajustes predeterminados
A1 - A8	87,5 / 87,9 / 89,1 / 93,3 / 97,9 / 98,1 / 98,9 / 100,1 MHz
B1 - B8	101,9 / 102,7 / 107,9 / 90,1 / 90,1 / 90,1 / 90,1 / 90,1 MHz
C1 - C8	530 / 600 / 930 / 1000 / 1120 / 1210 / 1400 / 1710 kHz
D1 - D8	90,1 MHz
E1 - E8	90,1 MHz
F1 - F8	90,1 MHz
G1 - G8	90,1 MHz

Indique un nombre para la emisora guardada en memoria (Preset Name) (página 46)

❑ Recepción de emisoras presintonizadas

- 1 Pulse SHIFT para seleccionar el bloque de memoria (A a G).
- 2 Pulse CH +, CH - o 1 - 8 para seleccionar el canal predefinido que desee.

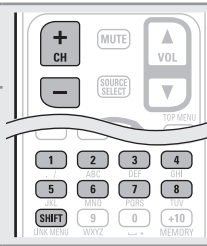

También puede manejarse desde la unidad principal. En este caso, realice las operaciones siguientes. Pulse TUNING PRESET y gire SOURCE SELECT para seleccionar la emisora de radio presintonizada.

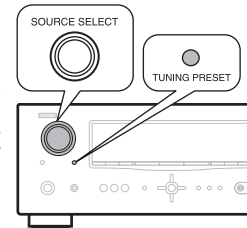

❑ Sintonización directa de la frecuencia

Puede introducir directamente la frecuencia de recepción para la sintonización.

- 1 Pulse SEARCH.
 - 2 Introduzca las frecuencias con los 0 - 9.
- Si se pulsa <, la entrada inmediatamente anterior se anula.
- 3 Al finalizar la configuración, pulse ENTER.
- La frecuencia predeterminada está sintonizada.



❑ Consulte la información de recepción de HD Radio

Pulse STATUS mientras se está recibiendo la emisión de HD Radio.

La información de la recepción actual se muestra en la pantalla.

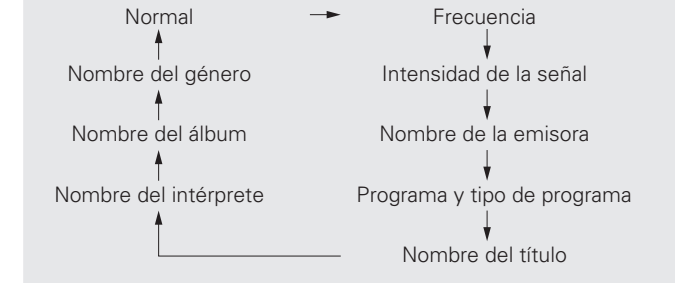
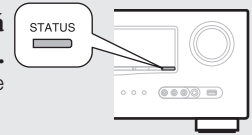

NOTA

Si la señal de la emisora se debilita mientras se recibe una emisión digital (mientras se muestra el texto), se cambia automáticamente al modo de recepción analógica (se muestra la frecuencia de recepción). Debido a ello, el texto puede parpadear si el nivel de la señal de la emisora es débil e inestable.

❑ Funcionamiento del sintonizador (recepción de HD Radio)



Botones	Función
CH +, -	Selección de canal de presintonización
MENU	Menú amplificador
Δ ∇ ◀ ▶	Manejo del cursor / Conmutación de multidifusión (Δ ∇)
ENTER	Introducir
SEARCH	Sintonización directa de la frecuencia
RETURN	Volver
BAND	Conmutación FM/AM
MODE	Cambio de modo de búsqueda
TUNING ▲ ▼	Sintonización (arriba / abajo)
0 - 9	Selección de canal de presintonización (1 - 8) / Sintonización directa de la frecuencia (0 - 9)
SHIFT	Selección en bloque de canales preseleccionados
MEMORY	Registro en la memoria de preajuste
TV POWER	Encendido/espera de la TV (Predeterminado : SONY)
TV INPUT	Cambio de la entrada de TV (Predeterminado : SONY)

Reproducción desde un dispositivo de memoria USB

Reproducción de archivos de música guardados en un dispositivo de memoria USB.

Información importante

Dispositivos de memoria USB

Puede conectarse dispositivo de memoria USB al puerto USB de esta unidad para reproducir archivos de música almacenados en dicho dispositivo de memoria USB.

- Únicamente pueden reproducirse en esta unidad dispositivos de memoria USB reconocidos como dispositivos de almacenamiento masivo.
- Esta unidad es compatible con dispositivos de memoria USB en formato "FAT16" o "FAT32".

[Formatos compatibles]

	Dispositivos de memoria USB *1
WMA (Windows Media Audio)	✓ *2
MP3 (MPEG-1 Audio Capa 3)	✓
MPEG-4 AAC	✓ *3

*1 USB

- Esta unidad es compatible con las normas MP3 ID3-Tag (Ver. 2).
- Esta unidad es compatible con etiquetas META de WMA.

*2 No pueden reproducirse archivos protegidos por derechos de autor.
 *3 En esta unidad sólo es posible reproducir archivos que no tienen protección de copyright.

Asimismo, los archivos que se codifican en formato WMA al ser copiados desde un CD, etc., a un ordenador, pueden tener protección de copyright dependiendo de la configuración del ordenador.

[Formatos compatibles]

	Frecuencia de muestreo	Velocidad en bits	Extensión
WMA (Windows Media Audio)	32/44,1/48 kHz	48 - 192 kbps	.wma
MP3 (MPEG-1 Audio Capa 3)	32/44,1/48 kHz	32 - 320 kbps	.mp3
MPEG-4 AAC	32/44,1/48 kHz	16 - 320 kbps	.m4a

Reproducción de archivos almacenados en dispositivos de memoria USB

- 1** Conecte el dispositivo de memoria USB al puerto USB (véase página 18 "Conexión de un iPod o un dispositivo de memoria USB al puerto USB").
- 2** Pulse **NET/USB** para cambiar la fuente de entrada a "USB/iPod".
- 3** Utilice $\Delta \nabla$ para seleccionar el elemento o carpeta que desea buscar y, a continuación, pulse **ENTER** o \blacktriangleright .
- 4** Utilice $\Delta \nabla$ para seleccionar el archivo y, a continuación, pulse **ENTER**, \blacktriangleright o \blacktriangleleft . Comienza la reproducción.

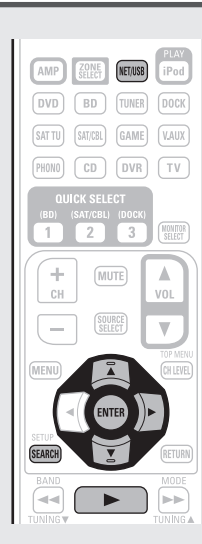

Funcionamiento del USB



Botones	Función
MENU	Menú amplificador
$\Delta \nabla \blacktriangleleft \blacktriangleright$	Manejo del cursor
ENTER	Introducción de un parámetro o ajuste
SEARCH	Búsqueda de página
RETURN	Volver
$\blacktriangleleft \blacktriangleleft \blacktriangleright \blacktriangleright$ (Mantener pulsado)	Búsqueda manual (retroceso rápido/avance rápido)
\blacktriangleright	Reproducción
$\blacktriangleleft \blacktriangleright \blacktriangleleft \blacktriangleright$	Búsqueda automática (localización)
II	Pausa
■	Parada
RESTORER	RESTORER
TV POWER	Encendido/espera de la TV (Predeterminado : SONY)
TV INPUT	Cambio de la entrada de TV (Predeterminado : SONY)

- **Reproducción continua** (véase página 48 "Repeat")
- **Reproducción aleatoria** (véase página 48 "Shuffle")



- En el menú "USB" (véase página 59) es posible configurar el tiempo (valor predeterminado: 30 segundos) que permanece la visualización en pantalla. Pulse $\Delta \nabla \blacktriangleleft \blacktriangleright$ para volver a la pantalla original.
- Para reproducir archivos de audio comprimido con reproducción ampliada de bajos o agudos, se recomienda la reproducción en modo RESTORER (véase página 53). El ajuste predeterminado es "Mode 3".
- Si el dispositivo de memoria USB está dividido en varias particiones, sólo se puede seleccionar la partición superior.
- Esta unidad es compatible con archivos MP3 que cumplen con las normas "MPEG-1 Audio Layer-3".

NOTA

- DENON declina toda responsabilidad por cualquier problema que pueda surgir con los datos de un dispositivo de memoria USB cuando se utilice esta unidad con un dispositivo de memoria USB.
- Los dispositivos de memoria USB no funcionan si se los conecta a través de un concentrador USB.
- DENON no garantiza el funcionamiento de todos los dispositivos de memoria USB ni que éstos reciban energía. Al utilizar un disco duro portátil USB que pueda recibir alimentación de un adaptador de CA, se recomienda el uso de dicho adaptador de corriente.
- No es posible conectar ni utilizar un ordenador a través del puerto USB de esta unidad mediante un cable USB.

Selección de un modo de audición (Modo surround)

Esta unidad puede reproducir señales de audio de entrada en modo surround multicanal o en modo estéreo. Ajuste el modo de audición de acuerdo con el contenido reproducido (películas, música, etc.) o según sus propios gustos.

Modo de audición

Señal de audio de entrada	Reproducción	Modo de audición	
2 canales Multicanal	Surround	Reproducción estándar (página 28)	<p>Para entrada de señal de 2 canales:</p> <ul style="list-style-type: none"> Las señales de canal surround se crean y reproducen con reproducción surround. <p>Para entrada de señal multicanal:</p> <ul style="list-style-type: none"> La señal surround grabada en la fuente se reproduce como sonido surround. (El sonido se reproduce de acuerdo con los ajustes del tamaño del altavoz establecidos en "Speaker Config." (página 54).) Es posible crear las señales de canal trasero surround o canal de altura frontal que no se hayan grabado en la fuente.
2 canales Multicanal	Surround	Reproducción surround original de DENON (página 30)	<p>Los efectos surround adecuados para el tipo de fuente o de acuerdo con sus gustos pueden seleccionarse en el modo de sonido original DENON y se utilizan para la reproducción.</p>
2 canales Multicanal	Estéreo	Reproducción estéreo (página 30)	<ul style="list-style-type: none"> Si se emiten señales multicanal, estas se reducen a sonido de 2 canales para su reproducción. También se emiten las señales del subwoofer.
2 canales Multicanal	Estéreo Surround	Reproducción directa (página 30)	<p>El sonido grabado en la fuente se reproduce tal cual.</p> <ul style="list-style-type: none"> No se crean las señales de canal trasero surround o canal de altura frontal. En este modo, no pueden ajustarse los siguientes elementos. <ul style="list-style-type: none"> Tone (página 51) MultEQ® (página 51) Dynamic EQ® (página 52) Dynamic Volume™ (página 52) RESTORER (página 53)
2 canales Multicanal	Estéreo Surround	Reproducción directa pura (página 30)	<p>Este modo reproduce en una calidad de sonido superior que en el modo "Reproducción directa". Se desconectan los siguientes circuitos que afectan a la calidad del sonido.</p> <ul style="list-style-type: none"> Circuito de pantalla de la unidad principal (la pantalla está apagada.) Circuito de entrada/salida analógica de vídeo



- Algunos modos de audición no pueden seleccionarse, dependiendo del formato de sonido o del número de canales de la señal de entrada. Para obtener detalles al respecto, consulte "Tipos de señales de entrada y modos surround correspondientes" (página 74).
- Ajuste el efecto del campo acústico desde el menú "Surround Parameter" (página 49) para disfrutar del modo de sonido que prefiera.
- Puede seleccionar el modo de audición al pulsar **SURROUND MODE** ◀ o **SURROUND MODE** ▶ en la unidad principal.

Al pulsar **SURROUND MODE** ◀ o **SURROUND MODE** ▶, los modos cambian tal como se muestra a continuación.



* Ajuste el modo de reproducción directa pura con el mando a distancia.

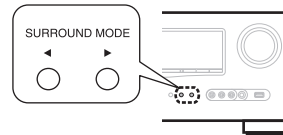

Reproducción estándar

Reproducción surround de fuentes de 2 canales

1 Reproducción de la fuente (página 21 – 27).

2 Pulse **STANDARD** para seleccionar el decodificador surround para reproducir el sonido multicanal.



- Cada vez que se pulsa **STANDARD**, cambia el modo surround. El decodificador que se pueda seleccionar dependerá de los parámetros configurados en "Amp Assign" (página 54) o en "Speaker Config." (página 54).

DOLBY PLIIz *1 Este modo es para reproducción de 7.1 canales surround, con los altavoces de altura frontales.
• Se muestra "PLIIz Height".

DOLBY PLIIx *2 Este modo es para reproducción de 7.1 canales surround o 6.1 canales surround, con los altavoces surround traseros.
• Se muestra "PLIIx Cinema", "PLIIx Music" o "PLIIx Game".

DOLBY PLII Este modo es para la reproducción de 5.1 canales surround. Seleccione este modo si no se van a usar los altavoces de altura frontales ni altavoces surround traseros.
• Se muestra "PLII Cinema", "PLII Music", "PLII Game" o "Pro Logic".

DTS NEO:6 Este modo es para reproducción 7.1 canales surround o 6.1 canales surround o 5.1 canales surround usando los altavoces surround traseros.
• Se muestra "DTS NEO:6 Cinema" o "DTS NEO:6 Music".

*1 Puede seleccionarse cuando "Amp Assign" se configura en "Front Height" o cuando "Speaker Config." – "Front Height" tiene un valor diferente de "None".

*2 Puede seleccionarse cuando "Amp Assign" se configura en "Normal" o cuando "Speaker Config." – "S.Back" tiene un valor diferente de "None".

3 Seleccione el modo correspondiente a los contenidos de reproducción con el menú “Surround Parameter” – “Mode” (☞ página 49) para disfrutar del modo de sonido que prefiera.

- Cinema** Este modo es apropiado para películas.
 - Music** Este modo es apropiado para fuentes musicales. Se envía más sonido a los altavoces delanteros que en el modo “Cinema”.
 - Game** Este modo es apropiado para juegos.
 - Pro Logic** Este modo es adecuado para la reproducción de fuentes de 2 canales grabadas con Dolby Pro Logic.
 - Height** * Este modo es para el descodificador surround “Dolby PLIIz”. Si el descodificador surround es “Dolby PLIIz”, no puede seleccionarse otro modo.
- Si el menú “Surround Parameter” – “Front Height” (☞ página 50) se ajusta en “ON”, el modo cambia a “Height”.

Reproducción en modo surround de fuentes multicanal (Dolby Digital, DTS, etc.)

1 Reproducción de la fuente (☞ página 21 – 27).

2 Pulse STANDARD para seleccionar el descodificador surround para reproducir el sonido multicanal.



Seleccione el modo surround mientras visualiza la selección en pantalla (☞ “Visualización del modo surround que se está reproduciendo en este momento” a la derecha).

- La elección del descodificador depende de la señal de entrada y del ajuste de las funciones “Amp Assign” (☞ página 54) y “Speaker Config.” (☞ página 54).

Visualización del modo surround que se está reproduciendo en este momento

Señal de entrada	Modo surround	Pantalla
DOLBY DIGITAL (excepto 2 canales) / DOLBY DIGITAL EX	DOLBY DIGITAL	DOLBY DIGITAL
	DOLBY DIGITAL EX	DOLBY DIGITAL EX
	DOLBY DIGITAL + PLIIx CINEMA	DOLBY D + PLIIx C
	DOLBY DIGITAL + PLIIx MUSIC	DOLBY D + PLIIx M
	DOLBY DIGITAL + PLIIz HEIGHT	DOLBY D + PLIIz
DOLBY DIGITAL Plus	DOLBY DIGITAL Plus	DOLBY DIGITAL +
	DOLBY DIGITAL Plus + EX	DOLBY D + + EX
	DOLBY DIGITAL Plus + PLIIx CINEMA	DOLBY D + + PLIIx C
	DOLBY DIGITAL Plus + PLIIx MUSIC	DOLBY D + + PLIIx M
	DOLBY DIGITAL Plus + PLIIz HEIGHT	DOLBY D + + PLIIz
DOLBY TrueHD	DOLBY TrueHD	DOLBY TrueHD
	DOLBY TrueHD + EX	DOLBY HD +EX
	DOLBY TrueHD + PLIIx CINEMA	DOLBY HD +PLIIx C
	DOLBY TrueHD + PLIIx MUSIC	DOLBY HD +PLIIx M
	DOLBY TrueHD + PLIIz HEIGHT	DOLBY HD +PLIIz
DTS (5.1 can.) / DTS-ES Discrete 6.1 / DTS-ES Matrix 6.1 / DTS 96/24	DTS SURROUND	DTS SURROUND
	DTS + PLIIx CINEMA	DTS + PLIIx C
	DTS + PLIIx MUSIC	DTS + PLIIx M
	DTS + PLIIz HEIGHT	DTS + PLIIz
	DTS + NEO:6	DTS + NEO:6
	DTS ES MTRX6.1 *1	DTS ES MTRX6.1
	DTS ES DSCRT6.1 *2	DTS ES DSCRT6.1
	DTS 96/24 *3	DTS 96/24
DTS-HD	DTS-HD HI RES	DTS-HD HI RES
	DTS-HD MSTR	DTS-HD MSTR
	DTS-HD + NEO:6	DTS-HD + NEO:6
	DTS-HD + PLIIx CINEMA	DTS-HD + PLIIx C
	DTS-HD + PLIIx MUSIC	DTS-HD + PLIIx M
	DTS-HD + PLIIz HEIGHT	DTS-HD + PLIIz
PCM (multicanal)	DTS Express	DTS Express
	MULTI CH IN	MULTI CH IN
	MULTI IN + Dolby EX	MULTI +Dolby EX
	MULTI IN + PLIIx CINEMA	MULTI IN +PLIIx C
	MULTI IN + PLIIx MUSIC	MULTI IN +PLIIx M
	MULTI IN + PLIIz HEIGHT	MULTI IN +PLIIz
	MULTI CH IN 7.1	MULTI CH IN 7.1

- *1 Este indicación se visualiza cuando la señal de entrada es “DTS-ES Matrix 6.1” y la opción “AFDM” (☞ página 50) de esta unidad está ajustada a “ON”.
- *2 Esta indicación se visualiza cuando la señal de entrada es “DTS-ES Discrete 6.1”.
- *3 Esta indicación se visualiza cuando la señal de entrada es “DTS 96/24”.

[Vistas de la pantalla]

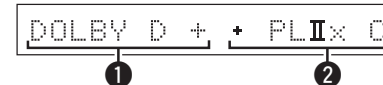

- Muestra un descodificador a usar.
 - Un descodificador DOLBY DIGITAL Plus se muestra como “DOLBY D +”.
- Muestra un descodificador que crea una salida de sonido de los altavoces surround traseros.
 - “+ PLIIz” indica el sonido de altura frontal de los altavoces de altura frontales.



Para obtener más información sobre la señal de entrada que puede reproducirse en cada modo surround, consulte “Modos surround y parámetros surround” (☞ página 72).

Reproducción surround original de DENON

1 Reproducción de la fuente (☞ página 21 – 27).

2 Pulse **SIMULATION** para seleccionar el modo envolvente.

• Cada vez que pulsa **SIMULATION**, cambia el modo surround.



- MULTI CH STEREO** Este modo permite disfrutar de sonido estéreo a través de todos los altavoces.
- ROCK ARENA** Este modo permite disfrutar de la atmósfera de un concierto en vivo en un estadio.
- JAZZ CLUB** Este modo permite disfrutar de la atmósfera de un concierto en vivo en un club de jazz.
- MONO MOVIE** * Este sirve para reproducir películas monoaurales con sonido surround.
- VIDEO GAME** Este modo es apropiado para obtener sonido envolvente con juegos de vídeo.
- MATRIX** Este modo permite añadir la sensación de espacio a fuentes musicales estéreo.
- VIRTUAL** Este modo permite disfrutar de efectos surround utilizando solamente los altavoces delanteros o auriculares.

* Al reproducir fuentes monoaurales en el modo “MONO MOVIE”, el sonido resultante se oirá desequilibrado si sólo se utiliza un canal (izquierdo o derecho), por consiguiente, utilice ambos canales.



Dependiendo de la fuente de señales que se reproduzca, puede no ser posible lograr un efecto surround satisfactorio. Si esto sucediera, pruebe otros modos para lograr un campo acústico que esté de acuerdo con sus preferencias.

NOTA

Si la señal de entrada es Dolby TrueHD, Dolby Digital Plus, DTS-HD o DTS Express no se podrá seleccionar el modo surround original DENON.

Reproducción estéreo

Este es el modo para reproducir en estéreo. Se puede ajustar la tonalidad.

- El sonido se emite desde los altavoces delanteros izquierdo y derecho y desde el subwoofer.
- Si se emiten señales multicanal, estas se reducen a sonido de 2 canales para su reproducción.

1 Reproducción de la fuente (☞ página 21 – 27).

2 Pulse **D/ST** para seleccionar “STEREO”.
Comienza la reproducción estéreo.

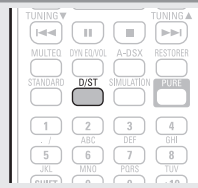

Reproducción directa

El sonido grabado en la fuente se reproduce tal cual.

- No se crean las señales de canal trasero surround o canal de altura frontal.
- En este modo, no pueden ajustarse los siguientes elementos.
 - Tone (☞ página 51)
 - MultEQ® (☞ página 51)
 - Dynamic EQ® (☞ página 52)
 - Dynamic Volume™ (☞ página 52)
 - RESTORER (☞ página 53)

1 Reproducción de la fuente (☞ página 21 – 27).

2 Pulse **D/ST** para seleccionar “DIRECT”.
Comienza la reproducción directa.



Reproducción directa pura

Este modo reproduce en una calidad de sonido superior que en el modo “Reproducción directa”.

- Se desconectan los siguientes circuitos que afectan a la calidad del sonido.
 - Circuito de pantalla de la unidad principal (la pantalla está apagada.)
 - Circuito de entrada/salida analógica de vídeo
- No se crean las señales de canal trasero surround o canal de altura frontal.
- En este modo, no pueden ajustarse los siguientes elementos.
 - Tone (☞ página 51)
 - MultEQ® (☞ página 51)
 - Dynamic EQ® (☞ página 52)
 - Dynamic Volume™ (☞ página 52)
 - RESTORER (☞ página 53)

1 Reproducción de la fuente (☞ página 21 – 27).

2 Pulse **PURE**.
La pantalla se oscurece y comienza la reproducción directa pura.



- Para cancelar, vuelva a pulsar **PURE**.
- Las señales de vídeo son sólo emitidas al reproducir las señales HDMI en el modo PURE DIRECT.

NOTA

En modo de reproducción directa pura, no se muestra la pantalla de menú.

Versión avanzada

En esta sección se explican funciones y operaciones que le permitirán aprovechar mejor las funciones de la unidad.

- **Instalación/conexión del altavoz (Cuando no sea en modo de 5.1 canales)**
👉 página 32
- **Reproducción (Funciones avanzadas)** 👉 página 36
- **Reproducción en la ZONE2 (Otra habitación)** 👉 página 39
- **Instrucciones para realizar una configuración detallada** 👉 página 41
- **Manejo de los dispositivos conectados desde el mando a distancia** 👉 página 62

Instalación/conexión del altavoz (Cuando no sea en modo de 5.1 canales)

En este apartado se explican los métodos de instalación, conexión y configuración de los altavoces que no sean de 5.1 canales. En el apartado "Versión sencilla (Guía de configuración sencilla)" (☞ página 3) se describen los métodos de instalación, conexión y configuración para unos altavoces de 5.1 canales.

Procedimiento de configuración de los altavoces

Instalación

Conexión (☞ página 33)

Configuración de los altavoces (☞ página 35)

Instalación

Esta unidad es compatible con Dolby Pro Logic IIz (☞ página 76), un sistema que proporciona una sensación envolvente aún más amplia y profunda. Para utilizar Dolby Pro Logic IIz, instale altavoces de altura frontales.



Coloque los altavoces surround traseros en una posición entre 2 y 3 pies (60 y 90 cm) por encima del nivel de los oídos.

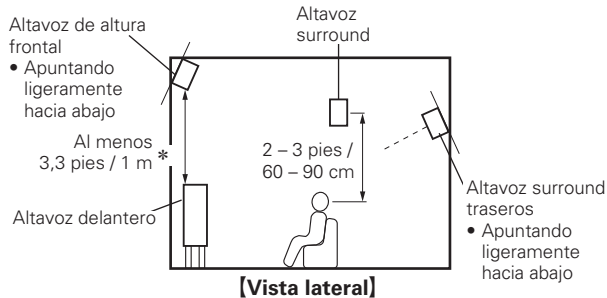

* Recomendada para Dolby Pro Logic IIz

NOTA

No es posible utilizar los altavoces de altura frontales y los altavoces surround traseros al mismo tiempo.

Configuración de altavoces 7.1 canales (Altavoz de altura frontal)

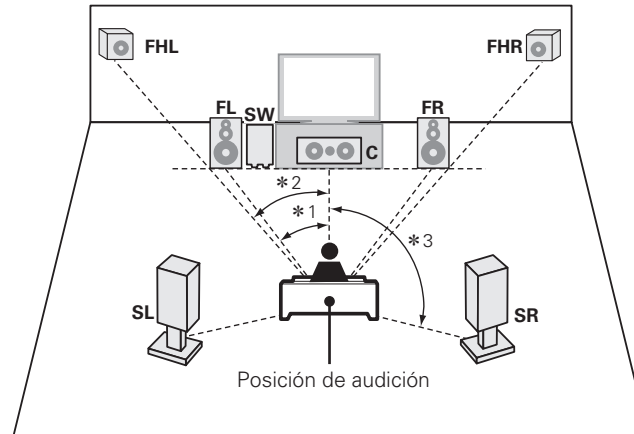

*1 22° - 30° *2 22° - 45° *3 90° - 110°

Configuración de altavoces 6.1 canales (Altavoz surround trasero)

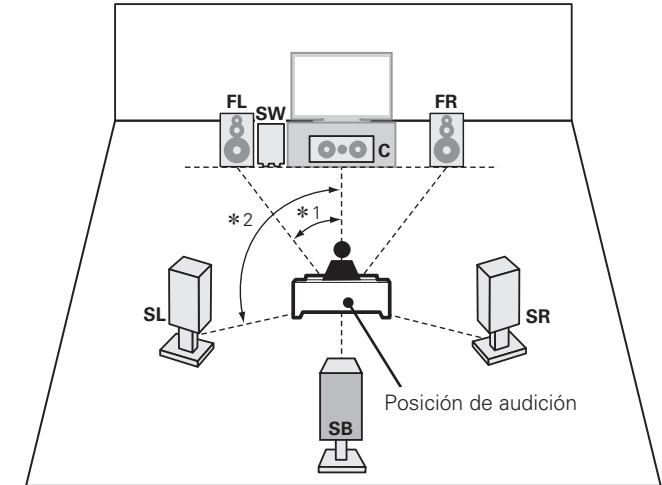

*1 22° - 30° *2 90° - 110°

Configuración de altavoces 7.1 canales (Altavoz surround trasero)

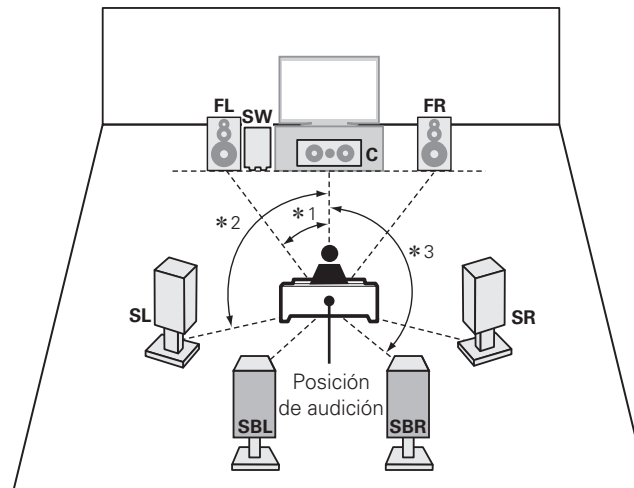

*1 22° - 30° *2 90° - 110° *3 135° - 150°

Cuando se instalan los altavoces delanteros A/B

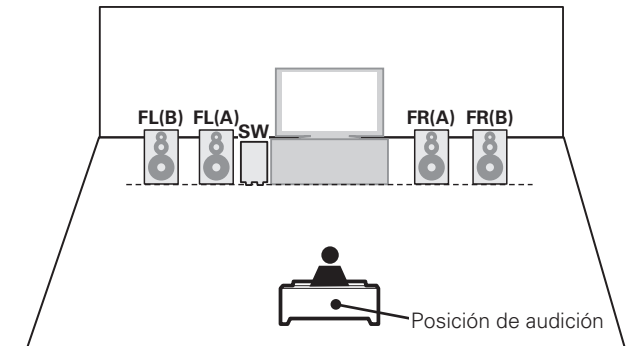

FL Altavoz delantero (L)
FR Altavoz delantero (R)
C Altavoz central
SW Subwoofer
SL Altavoz surround (L)
SR Altavoz surround (R)

SBL Altavoz surround trasero (L)
SBR Altavoz surround trasero (R)
FHL Altavoz de altura frontal (L)
FHR Altavoz de altura frontal (R)

Conexión

- Para conectar los altavoces de 5.1 canales, consulte la página 4.
- Para conectar la TV, consulte la página 5.

Conexión de 7.1 canales (Altavoz de altura frontal)

En la reproducción de 7.1 canales (con altavoz de altura frontal), configure la opción "Amp Assign" de "Configuración de los altavoces" (☞ página 35) en el valor "Front Height".

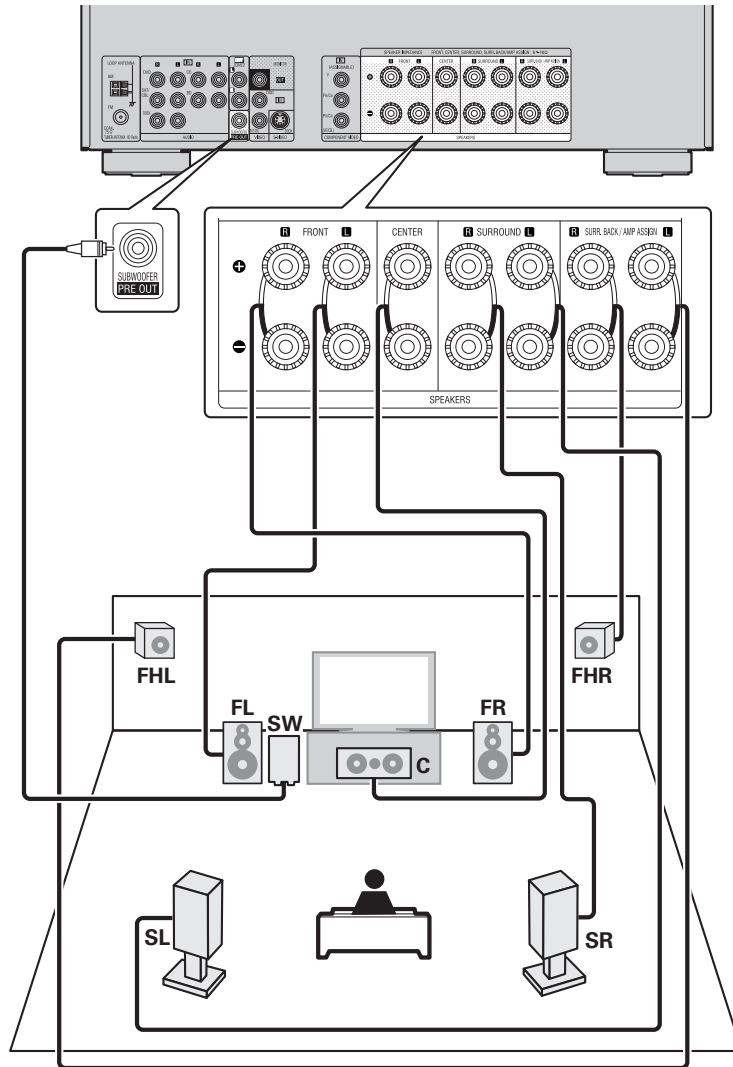

Conexión de 7.1 canales/6.1 canales (Altavoz surround trasero)

En la reproducción de 7.1 canales (con el altavoz surround trasero), configure la opción "Amp Assign" de "Configuración de los altavoces" (☞ página 35) en el valor "Normal".

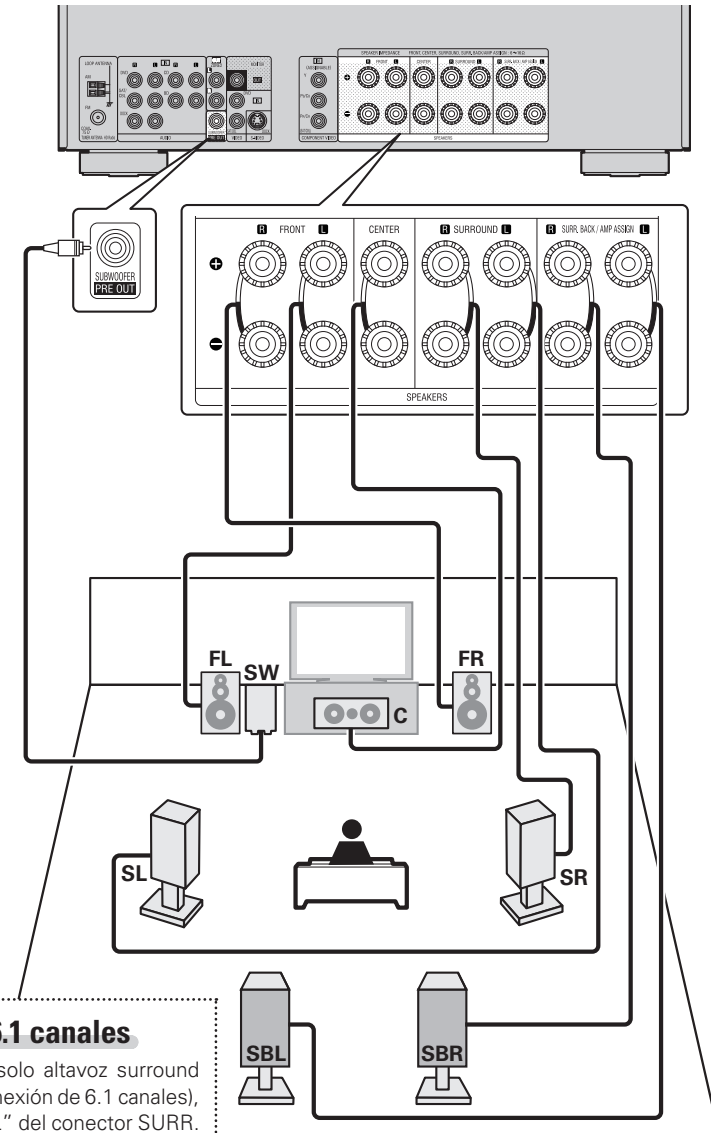

Conexión de 6.1 canales

Si va a utilizar un solo altavoz surround trasero (con una conexión de 6.1 canales), conéctelo al lado "L" del conector SURR. BACK/AMP ASSIGN.

Para conocer la configuración del altavoz en este caso, consulte "Configuración de altavoces 6.1 canales (Altavoz surround trasero)" (☞ página 32).

Para conocer la impedancia del altavoz y las conexiones de los cables, consulte la página 4.

Conexión

Conexión frontal A/B

El segundo juego de altavoces delanteros se puede conectar a los terminales SURR. BACK/AMP ASSIGN.

En este caso, ajuste "Amp Assign" de "Configuración de los altavoces" (ícono página 35) como "Front B".

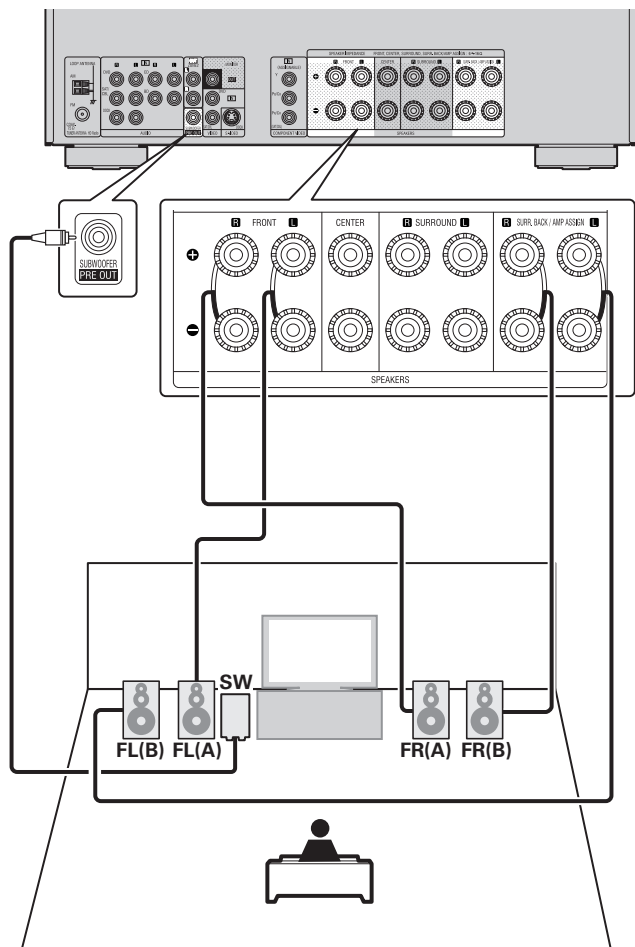

Para la reproducción surround de una fuente multicanal, si conecta el altavoz central, los altavoces surround y los subwoofers, estará disponible la reproducción 5.1 canales.

Los altavoces frontales pueden usarse por separado, dependiendo de las especificaciones del altavoz o la fuente de reproducción, tales como altavoces frontales (A) para reproducción multicanal y altavoces frontales (B) para reproducción de 2 canales (ícono página 56 "Front Speaker Setup").

Conexión de 2.1 canales/2 canales

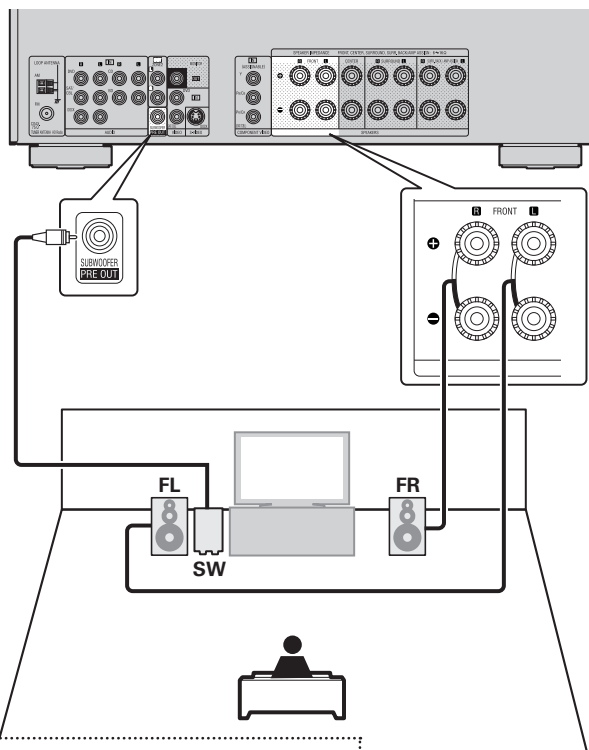

Conexión de 2 canales

Para reproducción de 2 canales, desconecte los subwoofers.

Conexión con dos amplificadores

Una conexión con dos amplificadores sirve para conectar amplificadores independientes a los terminales del altavoz de agudos y los terminales de bajos de los altavoces compatibles con la función de amplificador doble. Esto evita la fuerza electromotriz de retroceso (fuerza devuelta sin salida) del altavoz de bajos enviado al altavoz de agudos que afecta a la calidad de sonido del altavoz de agudos, y poder disfrutar de una reproducción con una mayor calidad sonora.

En este caso, ajuste "Amp Assign" de "Configuración de los altavoces" (ícono página 35) como "Front Bi-Amp".

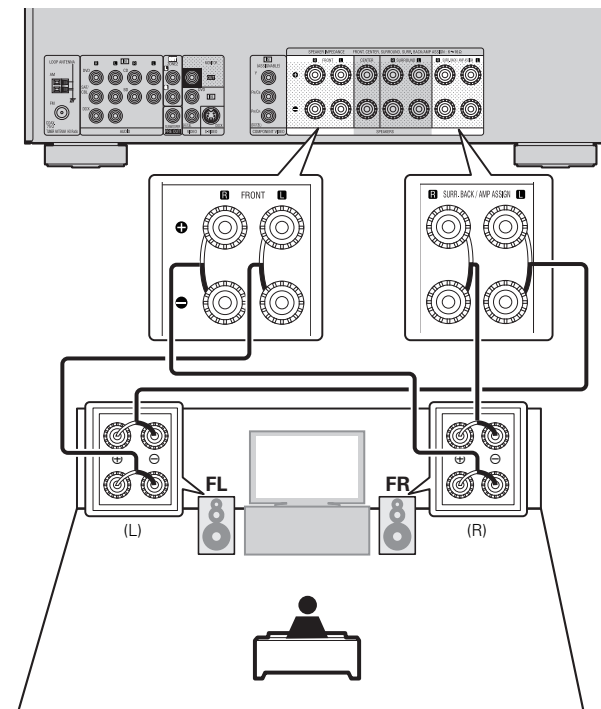

Al realizar una conexión bi-amp, se emite la misma señal desde el terminal del altavoz delantero y desde el terminal SURR.BACK/AMP ASSIGN.

Para la reproducción surround de una fuente multicanal, si conecta el altavoz central, los altavoces surround y los subwoofers, estará disponible la reproducción 5.1 canales.

NOTA

- Para reproducción con bi-amplificación, utilice altavoces compatibles con dicho tipo de conexión.
- Al realizar reproducción con bi-amplificación, retire las tarjetas (alambres) de cortocircuito de los terminales de altavoces.

Configuración de los altavoces

A continuación se explica cómo configurar los altavoces que no sean de 5.1 canales.

Para configurar los altavoces de 5.1 canales, consulte el apartado "Versión sencilla", "Configuración de los altavoces (Audyssey® Auto Setup)" (página 6).

Primero, instale y conecte los altavoces a esta unidad.

1 Configuración del mando a distancia

Configuración del modo de zona
Pulse **ZONE SELECT** para cambiar el modo de zona a "MAIN".

Se enciende el indicador "MAIN".

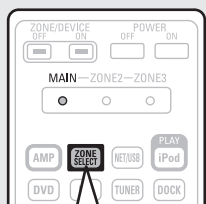

Pulse **ZONE SELECT**

Configuración del modo de funcionamiento

Pulse **AMP** para ajustar el mando a distancia en modo de funcionamiento de amplificador.

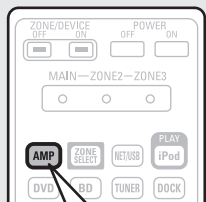

Pulse **AMP**

2 Conecte el micrófono con base.

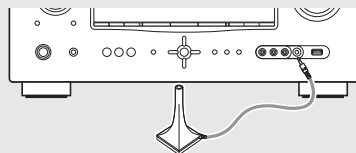

Al conectar el micrófono con base, se abrirá la siguiente pantalla:

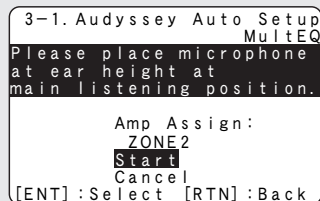

3 Utilice Δ / ∇ para seleccionar "Amp Assign".

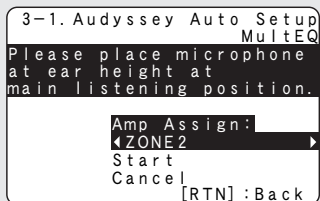

4 Utilice \triangleleft / \triangleright para seleccionar la configuración de los altavoces conectados.

Normal Configure esta opción cuando vaya a utilizar altavoces de 7.1 canales (frontal/central/surround/surround trasero/subwoofer).

ZONE2 Configure esta opción para conectar los altavoces para la ZONE2 a los terminales SURR. BACK/AMP ASSIGN.

Front Height Configure esta opción para conectar los altavoces de altura frontales a los terminales SURR. BACK/AMP ASSIGN.

Front Bi-Amp Configure esta opción para conectar un altavoz de agudos de un altavoz delantero a los terminales SURR. BACK/AMP ASSIGN y un altavoz de graves del altavoz delantero a los terminales FRONT.

Front B Configure esta opción para conectar el segundo juego de altavoces delanteros a los terminales SURR. BACK/AMP ASSIGN. En este caso, vaya al paso 5.

5 [Cuando se ha seleccionado "Front B" en el paso 4]

- Utilice Δ / ∇ para seleccionar "Front Sp."
- Pulse \triangleleft / \triangleright para seleccionar un altavoz.

- A** Seleccione esta opción para usar el altavoz delantero A.
- B** Seleccione esta opción para usar el altavoz delantero B.
- A+B** Seleccione esto para usar los altavoces delanteros A y B simultáneamente.

6 Vaya a la página 8 "Preparación" paso 5.

NOTA

No cambie las conexiones del altavoz o el volumen del subwoofer después de ejecutar una configuración automática Audyssey. Si es necesario realizar algún cambio, realice de nuevo la configuración automática Audyssey.



Reproducción (Funciones avanzadas)

Reproducción (Funcionamiento básico) (👉 página 20)

Selección de un modo de audición (Modo surround) (👉 página 28)

- ❑ **Función de control de HDMI** (👉 página 36)
- ❑ **Temporizador de Sleep** (👉 página 37)
- ❑ **Ajuste del volumen de los altavoces** (👉 página 37)
- ❑ **Función de selección rápida** (👉 página 38)
- ❑ **Distintas funciones de memoria** (👉 página 38)

Funciones útiles

Función de control de HDMI

Cuando haya una unidad conectada a un aparato de TV y un reproductor compatibles con la función de control HDMI, podrá ejecutar las siguientes operaciones. Las configuraciones ajenas a las de esta unidad se ejecutarán en los respectivos dispositivos.

- ❑ **La interrupción del suministro eléctrico a esta unidad puede vincularse al paso de la misma función correspondiente al aparato de TV.**
- ❑ **Se pueden conmutar los dispositivos de salida de audio con una operación del aparato de TV.**
Podrá encender el suministro eléctrico cuando haya definido "Emisión de audio desde el amplificador" en la operación de configuración de la salida de audio del aparato de TV.
- ❑ **Se puede regular el volumen de esta unidad con la operación de ajuste del volumen del aparato de TV.**
- ❑ **Se pueden conmutar las fuentes de entrada de esta unidad vinculándola a la conmutación de la función de entrada de la TV.**
- ❑ **Cuando el reproductor esté funcionando, la fuente de entrada de esta unidad se conmuta y pasa a la fuente de dicho reproductor.**

NOTA

- **Cuando se configura la opción "HDMI Control" en la opción "ON", consume más alimentación de modo de reposo.**
- La función de control de HDMI controla el funcionamiento de una televisión compatible con dicha función. Asegúrese de que la televisión y el HDMI estén conectados al utilizar el control de HDMI.
- Es posible que algunas funciones no funcionen correctamente, según la TV o el reproductor conectados. Consulte el manual de usuario de los dispositivos correspondientes antes de realizar la configuración.
- Al establecer "PowerOffControl" en el menú en "OFF" (👉 página 57), esta unidad no se establece en el modo de espera aún cuando el dispositivo conectado se encuentre en el modo de espera.
- Cuando realice cambios en las conexiones (por ejemplo, añadir una conexión a un dispositivo HDMI), es posible que arranquen operaciones relacionadas con estas conexiones. En ese caso, será necesario volver a configurar los parámetros.
- Cuando se fija el "HDMI Control" en "ON", no es posible asignar un terminal HDMI a la "TV" en "Input Assign" (👉 página 46).

1 Configure el conector de salida HDMI correspondiente a la función de control de HDMI.
Ajuste "HDMI Control" (👉 página 57) en "ON".

2 Encienda la alimentación de todos los equipos conectados mediante un cable HDMI.

3 Configure la función de control de HDMI en todos los equipos conectados mediante un cable HDMI.

- Consulte las instrucciones de funcionamiento de los equipos conectados para comprobar las configuraciones.
- Realice los pasos 1 y 2 si se desconecta algunos de los equipos.

4 Cambie la entrada de televisión a la entrada HDMI conectada a esta unidad.

5 Cambie la entrada de esta unidad a la fuente de entrada de HDMI y compruebe si la imagen del reproductor es correcta.

6 Cuando deje la TV en modo de espera, compruebe que la alimentación de la unidad también entre en modo de espera.



Si la función de control de HDMI no funciona correctamente, compruebe los siguientes factores.

- ¿Es compatible la TV o reproductor con la función de control HDMI?
- ¿Se ha configurado el "HDMI Control" (👉 página 57) en "ON"?
- ¿Está configurado "Power Off Control" (👉 página 57) como "All" o "Video"?
- ¿La configuración de la función de control de HDMI de todos los equipos es correcta?

NOTA

Si alguna de las operaciones siguientes se realiza, la función de enclavamiento se puede restablecer. En ese caso, repita los pasos 2 y 3.

- La configuración de "Input Assign" – "HDMI" (👉 página 46) ha cambiado.
- Hay un cambio en la conexión entre el equipo y el HDMI o hay algún equipo añadido.

Temporizador de Sleep

Cuando el tiempo fijado haya finalizado, la unidad pasará a modo de espera automáticamente.

Esto resulta cómodo para reproducir ciertas fuentes mientras se va a dormir.

Pulse SLEEP y visualice el tiempo que desea configurar.

Se ilumina el indicador "SLEEP" de la pantalla.

- El tiempo cambia tal como se muestra a continuación cada vez que se pulsa SLEEP.



Para anular el temporizador de Sleep

Pulse SLEEP para ponerlo en "OFF".

Se apaga el indicador "SLEEP" de la pantalla.



- El ajuste del temporizador para dormir se cancela si se ajusta la alimentación de esta unidad en el modo de espera o si se apaga.
- Cuando se desconecta la alimentación a la zona principal con el temporizador de desconexión automática, también se desactiva la alimentación eléctrica de la ZONE2.
- Si se pulsa SLEEP en la unidad principal, se obtiene la misma función que con el mando a distancia.

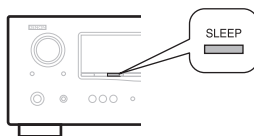

Ajuste del volumen de los altavoces

Puede ajustar el nivel de los canales según las fuentes de reproducción o según su gusto personal, como se describe a continuación.

Ajuste del volumen de los altavoces

1 Pulse ZONE SELECT para cambiar el modo de zona a "MAIN". Se enciende el indicador "MAIN".

2 Pulse AMP para ajustar el mando a distancia en modo de funcionamiento de amplificador.

3 Pulse CH LEVEL.

Channel Level			
FL	0.0dB	SR	0.0dB
C	0.0dB	SBR	0.0dB
FR	0.0dB	SBL	0.0dB
SW	0.0dB	SL	0.0dB

Fader
FRONT ◀ : ▶ REAR
[▲▼] : CH Sel.

4 Pulse ▲ ▼ para seleccionar el altavoz.

El altavoz que se puede configurar cambia cada vez que se pulsa uno de los botones.

5 Pulse ◀ ▶ para ajustar el volumen.

- Al ajustar un subwoofer, si pulsa ◀ cuando está en "-12 dB" el ajuste cambiará a "OFF".



Al insertar una clavija de auricular, se puede ajustar el nivel del canal de los auriculares.



Ajuste del volumen de los grupos de los altavoces (Función de desvanecedor)

Esta función permite ajustar (fade, o atenuar) el sonido a la vez desde la parte frontal (altavoz frontal/altavoz de altura frontal/altavoz central frontal) o desde la parte trasera (altavoz surround/altavoz surround trasero).

1 Pulse ZONE SELECT para cambiar el modo de zona a "MAIN". Se enciende el indicador "MAIN".

2 Pulse AMP para ajustar el mando a distancia en modo de funcionamiento de amplificador.

3 Pulse CH LEVEL.

Channel Level			
FL	0.0dB	SR	0.0dB
C	0.0dB	SBR	0.0dB
FR	0.0dB	SBL	0.0dB
SW	0.0dB	SL	0.0dB

Fader
FRONT ◀ : ▶ REAR
[▲▼] : CH Sel.

4 Utilice ▼ para seleccionar "Fader". Después, seleccione el elemento que se va a ajustar con ◀ ▶.

5 Utilice ◀ ▶ para ajustar el volumen de los altavoces. (◀ : delantero, ▶ : trasero)



- La función de desvanecedor no tiene ningún efecto sobre el subwoofer.
- Se puede ajustar el desvanecedor hasta que el volumen del altavoz ajustado al valor mínimo sea -12 dB.



Funciones útiles

Función de selección rápida

Se pueden memorizar todos los ajustes en el paso 1 conjuntamente. Memorizando los ajustes más usados, puede acceder rápidamente y disfrutar un entorno de reproducción que sea consistentemente el mismo.

Almacenamiento de los parámetros

1 Configure los siguientes elementos en los parámetros que desea guardar.

- ① Fuente de entrada (vea página 20)
- ② Volumen (vea página 21)
- ③ Modo surround (vea página 28)
- ④ Video Select (vea página 47)
- ⑤ Audyssey Setting (MultEQ®, Dynamic EQ®, Dynamic Volume™) (vea página 51)

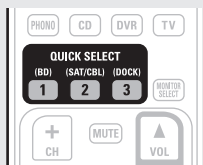

2 Pulse y mantenga pulsado QUICK SELECT deseado hasta que "Memory" aparezca en la pantalla.

Los ajustes actuales quedarán memorizados.

[Ajustes predeterminados de selección rápida]

	Fuente de entrada	Volumen
QUICK SELECT 1	BD	-40 dB
QUICK SELECT 2	SAT/CBL	-40 dB
QUICK SELECT 3	DOCK	-40 dB

Recuperación de la configuración

Pulse QUICK SELECT en el que desea que se guarden los parámetros que desea invocar.

El indicador [Q1], [Q2] o [Q3] se ilumina en la pantalla.



Asignación de un nombre a los parámetros de Quick Select

Consulte "Quick Select Name" (vea página 59).



- La función de selección rápida se puede ajustar por separado para las diferentes zonas (vea página 40 "Función de selección rápida").
- **QUICK SELECT** en la unidad principal, tiene la misma función que en el mando a distancia.

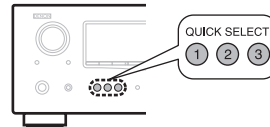

NOTA

Las fuentes de entrada almacenadas con la función de selección rápida pueden seleccionarse incluso si han sido borradas en el menú "Source Delete" (vea página 59). En tal caso, vuelva a almacenarlas.

Distintas funciones de memoria

Función de memoria personal

Esta función establece la configuración (modo de entrada, modo surround, modo de salida HDMI, MultEQ, Dynamic EQ, Dynamic Volume, retardo de audio, etc.) que se seleccionó la última vez para las fuentes de entrada individuales.



Los parámetros de surround, ajuste de tono y los volúmenes de cada altavoz se guardan con cada uno de los modos de surround.

Memoria de última función

Esta función almacena los ajustes que se realizaron antes de pasar al modo en espera.

Los ajustes se restablecen al volver a conectar la alimentación.

Reproducción en la ZONE2 (Otra habitación)

- Puede operar esta unidad para disfrutar de audio y vídeo en una habitación (ZONE2) diferente de la MAIN ZONE (la habitación en que se encuentra la unidad).
- Es posible reproducir la misma fuente simultáneamente en la MAIN ZONE y la ZONE2. También puede reproducir fuentes independientes en cada una de estas zonas (MAIN ZONE y ZONE2).
- Hay dos formas de lograr esto, como se describe a continuación. Elija uno de los métodos.
 - ① Reproducción de la ZONE2 por la salida del altavoz
 - ② Reproducción de la ZONE2 por la salida del audio (usando un amplificador externo)

① Reproducción de ZONE2 por medio de la salida del altavoz

Las señales de sonido ZONE2 se emiten desde los altavoces SURR. BACK/AMP ASSIGN de esta unidad mediante la función de asignación de amplificador.

Conexión y configuración de los altavoces

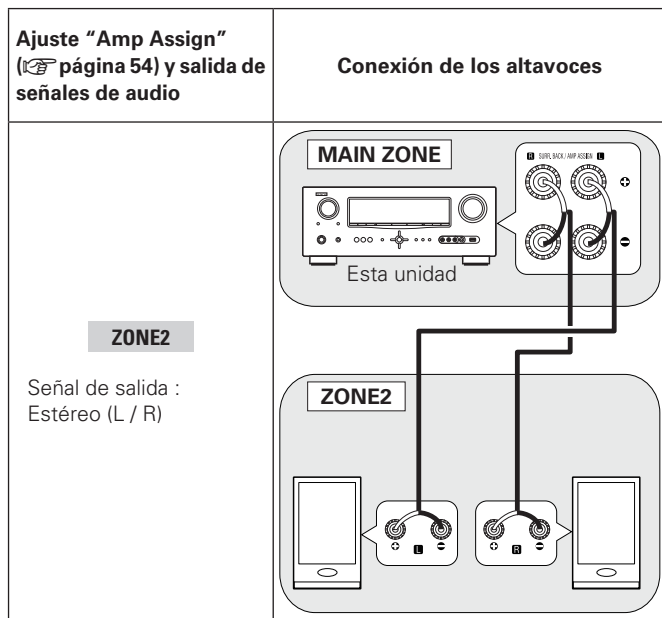

② Reproducción de la ZONE2 por la salida del audio

Las señales de audio conectadas a los terminales de salida ZONE2 de esta unidad (ZONE2 OUT) se emiten por el amplificador de ZONE2 y se reproducen con este amplificador.

Conexión (ZONE2)

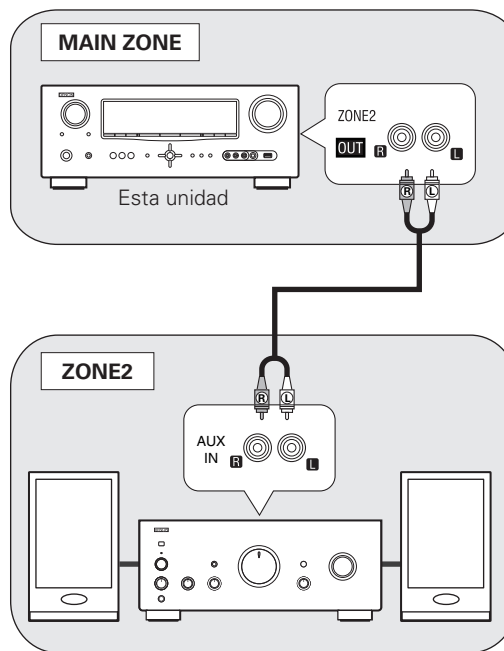

- Ajuste el volumen en el amplificador conectado.
- Recomendamos utilizar cables de patillas de gran calidad para las conexiones de audio, con el fin de evitar que haya ruido.
- Asegúrese de leer las instrucciones de funcionamiento de los dispositivos conectados.

NOTA

No se puede reproducir la entrada de señales de audio digital desde los terminales HDMI, COAXIAL u OPTICAL de la ZONE2. Reproducir con las conexiones analógicas (en estéreo).

Reproducción

1 Ponga **ZONE SELECT** en "ZONE2". El mando a distancia pasa al modo de funcionamiento adecuado a la ZONE2.

2 Pulse **AMP**.

3 Pulse **ZONE/DEVICE ON** para encender la alimentación de la ZONE2.

Se enciende el indicador **Z2** de la pantalla.

- Pulse los botones selectores de la fuente de entrada en modo de espera para encender la unidad.
- Cuando se pulsa **ZONE/DEVICE OFF**, la ZONE2 se apaga.
- La alimentación en la ZONE2 puede conectarse o desconectarse pulsando **ZONE2 ON/OFF** en la unidad principal.

4 Pulse el botón selector de fuente de entrada.

La señal de audio de la fuente seleccionada se emite a la ZONE2.

- Gire la rueda **SOURCE SELECT** tras pulsar **ZONE2 SELECT** en la unidad principal para seleccionar una fuente de entrada.

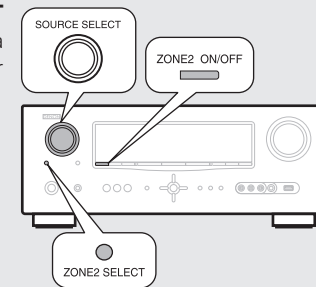
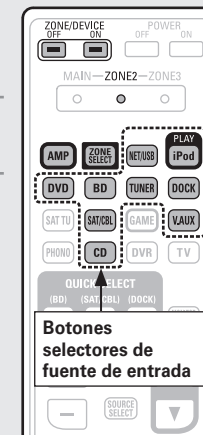

Quando se conecta la alimentación eléctrica tanto para MAIN ZONE como ZONE2, es posible desconectar únicamente la alimentación de la MAIN ZONE. Seleccione "MAIN" en el paso 1; a continuación, pulse **ZONE/DEVICE OFF**.

Reproducción

Ajuste del volumen

Utilice **VOL ▲▼** para ajustar el volumen.

[Intervalo de ajuste] --- -80dB -40dB -18dB

(Cuando el ajuste "Volume Display" (página 59) es "Relative")

[Intervalo de ajuste] 0 -41 -99

(Cuando el ajuste "Volume Display" (página 59) es "Absolute")

- En el momento de la compra, el "Volume Limit" (página 58) está fijado en "-10dB (71)".



Gire **MASTER VOLUME** después de pulsar **ZONE2 SELECT** en la unidad principal para ajustar el volumen del sonido.

Interrupción temporal del sonido

Pulse **MUTE**.

El sonido se reduce al nivel establecido en "Mute Level" (página 58) en el menú.

- Para cancelarlo, ajuste el volumen o vuelva a pulsar **MUTE**.
- El ajuste se cancela cuando se desconecta la alimentación de la zona.

Función de selección rápida

También es posible guardar tres configuraciones para la ZONE2.

Almacenamiento de los parámetros

1 Configure los siguientes elementos en los parámetros que desea guardar.

- 1 Fuente de entrada (página 39)
- 2 Volumen (página 40)

2 Ponga **ZONE SELECT** en "ZONE2". El mando a distancia pasa al modo de funcionamiento adecuado a la ZONE2.

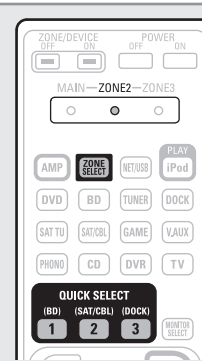

3 Pulse y mantenga pulsado **QUICK SELECT** deseado hasta que "Memory" aparezca en la pantalla.

Los ajustes actuales quedarán memorizados.

[Ajustes predeterminados de selección rápida]

	Fuente de entrada	Volumen
QUICK SELECT 1	BD	-40dB
QUICK SELECT 2	SAT/CBL	-40dB
QUICK SELECT 3	DOCK	-40dB

Recuperación de la configuración

1 Ponga **ZONE SELECT** en "ZONE2". El mando a distancia pasa al modo de funcionamiento adecuado a la ZONE2.

2 Pulse **QUICK SELECT** en el que desea que se guarden los parámetros que desea invocar.



Asignación de un nombre a los parámetros de Quick Select

Consulte "Quick Select Name" (página 59).

Instrucciones para realizar una configuración detallada

Estructura de los menús

Para el uso del menú, conecte una TV a esta unidad y visualice el menú en la pantalla de la TV. Para conocer las funciones del menú, consulte la siguiente página.

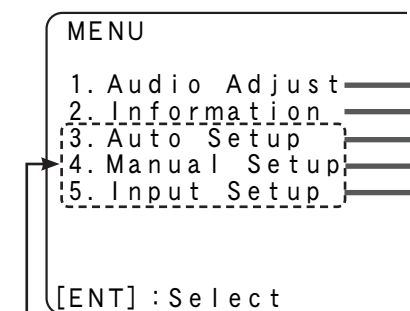

Elementos que solo hay que configurar una vez

Por ejemplo, se pueden configurar en el momento de la compra. Una vez configurados, no tendrá que modificarlos salvo que la disposición de los altavoces o los altavoces conectados hayan sido modificados.

Elementos de ajuste	Número	Elementos detallados	Descripción	Página
1. Audio Adjust 1. Audio Adjust 1. Surround Parameter 2. Tone 3. Audyssey Settings 4. Manual EQ 5. RESTORER 6. Audio Delay [ENT] : Select [RTN] : Back	1-1	Surround Parameter	Ajusta los parámetros de sonido surround.	49
	1-2	Tone	Ajusta la cualidad tonal del sonido.	51
	1-3	Audyssey Settings	Realiza la configuración MultEQ®, Dynamic EQ® y Dynamic Volume™.	51
	1-4	Manual EQ	Use el ecualizador gráfico para ajustar el tono de cada altavoz.	53
	1-5	RESTORER	Descomprime las fuentes comprimidas y aplica un refuerzo de bajos para lograr un sonido más rico.	53
	1-6	Audio Delay	Compensa el error de sincronización entre vídeo y audio.	53
2. Information 2. Information 1. Status 2. Audio Input Signal 3. HDMI Information 4. Auto Surround Mode 5. Quick Select 6. Preset Channel [ENT] : Select [RTN] : Back	2-1	Status	Muestra información acerca de la configuración en uso.	61
	2-2	Audio Input Signal	Muestra información acerca de las señales de entrada de audio.	61
	2-3	HDMI Information	Muestra las señales de entrada/salida de HDMI e información del monitor HDMI.	61
	2-4	Auto Surround Mode	Muestra la configuración guardada en el modo surround automático.	61
	2-5	Quick Select	Muestra la configuración guardada para la función Quick Select.	61
	2-6	Preset Channel	Muestra información acerca de los canales presintonizados.	61
3. Auto Setup 3. Auto Setup 1. Audyssey Auto Setup 2. Parameter Check [ENT] : Select	3-1	Audyssey Auto Setup	Realiza una configuración óptima para usar los altavoces automáticamente.	6
	3-2	Parameter Check	Comprueba los resultados de la medición "Audyssey Auto Setup". Este elemento solo se muestra después de que se ha realizado el procedimiento "Audyssey Auto Setup".	10
4. Manual Setup 4. Manual Setup 1. Speaker Setup 2. HDMI Setup 3. Audio Setup 4. ZONE2 Setup 5. Option Setup [ENT] : Select [RTN] : Back	4-1	Speaker Setup	Configura el tamaño y la distancia de los altavoces, el nivel de canal, etc.	54
	4-2	HDMI Setup	Realiza la configuración para salida de vídeo/audio HDMI.	57
	4-3	Audio Setup	Realiza la configuración para la reproducción de audio.	57
	4-4	ZONE2 Setup	Realiza la configuración para reproducción de audio en un sistema ZONE2.	58
	4-5	Option Setup	Realiza otras configuraciones.	59
5. Input Setup (Ejemplo: HD Radio) 5. Input Setup HD Radio 1. Auto Preset 2. Preset Skip 3. Preset Name 4. Video 5. Rename 6. Source Level [ENT] : Select [RTN] : Back	-	Auto Preset	Utiliza la función de presintonización automática para programar emisoras de radio.	45
	-	Preset Skip	Establece las memorias presintonizadas que no desea que aparezcan al sintonizar.	45
	-	Preset Name	Asigna un nombre a una memoria de presintonizada.	46
	-	Input Assign	Cambia la asignación del conector de entrada.	46
	-	Video	Realiza la configuración de vídeo.	47
	-	Input Mode	Configura el modo de entrada de audio y el modo de decodificación.	48
	-	Rename	Cambia el nombre que se muestra para tal fuente.	48
-	Source Level	Ajusta el nivel de reproducción de la entrada de audio.	48	
-	Playback Mode	Realiza los ajustes para la reproducción desde un iPod o dispositivo de memoria USB.	48	



Los elementos mostrados del menú "Input Setup" varían según la fuente de entrada seleccionada.

Ejemplo de la visualización en pantalla y de la pantalla delantera

A continuación se describen ejemplos típicos de visualizaciones en la pantalla de la televisión y en la ventana de visualización del equipo.

	Visualización en pantalla	Pantalla delantera	Descripción
Visualización del menú superior	<p>[ENT] : Select</p>		<ol style="list-style-type: none"> 1 Aquí se muestran los elementos del menú. 2 Aquí se muestra la línea seleccionada. En pantalla se muestra el elemento seleccionado en este momento. Utilice Δ ∇ para desplazarse al elemento que desea configurar. 3 Se muestra el número del menú de configuración seleccionado en este momento.
Visualización de un cambio de configuración	<p>[ENT] : Select [RTN] : Back</p> <p>Pulse ENTER.</p> <p>[ENT] : Select [RTN] : Back</p>	<p>Pulse ENTER.</p>	<ol style="list-style-type: none"> 1 Se visualiza el número del menú de ajuste seleccionado actualmente. 2 Utilice Δ ∇ \leftarrow \rightarrow para desplazarse al elemento que desea configurar. 3 Pulse ENTER para establecer el modo en el cual se puede realizar el ajuste. 4 Al lado de los elementos que se pueden configurar, aparecen los signos \leftarrow \rightarrow. Utilice \leftarrow \rightarrow para seleccionar la configuración que desee.
Visualización de la introducción de caracteres	<p>[SFT] : a/A [SRCH] : KeyBD [ENT] : OK [RTN] : Cancel</p>		<ol style="list-style-type: none"> 1 Al pulsar \leftarrow \rightarrow, el cursor se mueve a izquierda o derecha. 2 Cuando se pulsa Δ ∇ en la posición en la que desea introducir el carácter, se introduce el carácter. 3 Se visualiza el número del menú de ajuste seleccionado actualmente. <p> Para introducir caracteres en un teclado en pantalla o con los botones numéricos del mando a distancia, consulte la página 43.</p>
Visualización del restablecimiento de los valores predeterminados	<p>[\uparrow \downarrow] : Up/Down [ENT] : Select [RTN] : Back</p>	<p>Pulse ENTER.</p>	<ol style="list-style-type: none"> 1 Pulse ∇ para seleccionar "Default" y luego pulse ENTER para confirmar la selección. 2 Se visualiza el número del menú de ajuste seleccionado actualmente.

Introducción de caracteres

“Preset Name” (☞ página 46), “Rename” (☞ página 48), “ZONE Rename” (☞ página 60) y “Quick Select Name” (☞ página 59) pueden cambiarse según desee.

Para la introducción de caracteres, existen los tres siguientes métodos:

Método para introducir caracteres

Método	Operaciones
Uso de los botones numéricos (pantalla normal)	<ul style="list-style-type: none"> • Uso con el mando a distancia. • Un botón tiene asignado varios caracteres y cada vez que pulsa el botón se muestra uno de ellos.
Uso de los botones del cursor (pantalla normal)	<ul style="list-style-type: none"> • Uso con el mando a distancia o la unidad principal. • Utilice el $\Delta \nabla \triangleleft \triangleright$ y ENTER para introducir los caracteres.
Uso del teclado en pantalla	<ul style="list-style-type: none"> • Uso con el mando a distancia. • Seleccione un carácter en la pantalla de la TV para introducir caracteres.

Pantalla normal

☐ Vista de una pantalla de introducción de datos normal

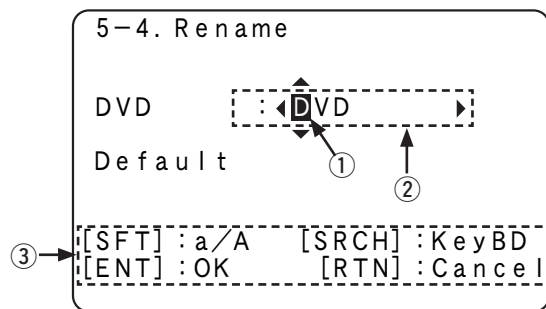

- ① Cursor
- ② Sección de introducción de caracteres
- ③ Guía de los botones
 - **[SFT] SHIFT** Cambio entre mayúsculas y minúsculas
 - **[SRCH] SEARCH** Cambio al método de entrada de teclado en pantalla
 - **[ENT] ENTER** Confirmación de un carácter introducido
 - **[RTN] RETURN** Cancelación de un carácter introducido

Uso de los botones numéricos

- Abra la pantalla para la introducción de caracteres. (☞ página 41 “Estructura de los menús”)
- Coloque el cursor en el carácter que desea modificar con $\triangleleft \triangleright$ y pulse el botón numérico (0–9) hasta que aparezca el carácter que desee.

• Los tipos de caracteres que se pueden introducir son los siguientes.

1 1-./:	6 MNO m n o 6
2 ABC abc 2	7 PQRS p q r s 7
3 DEF def 3	8 TUV tuv 8
4 GHI ghi 4	9 WXYZ w x y z 9
5 JKL jkl 5	0 0 (Space) ' () * + ; < = > ? []

- El tipo de carácter de entrada puede cambiarse, para ello pulse **SHIFT** mientras el nombre en pantalla se cambia.
- Para introducir varios caracteres asignados a un único botón numérico, pulse \triangleright para mover el cursor a la derecha después de introducir cada carácter y, a continuación, introduzca el siguiente carácter.
- Para introducir caracteres asignados a botones separados, pulse el botón numérico que corresponda. El cursor se mueve automáticamente a la siguiente posición y el carácter introducido queda confirmado.

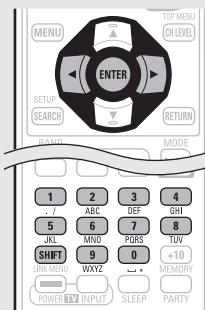

- Repita el paso 2 para cambiar el nombre y pulse **ENTER** para confirmarlo.

Ejemplo: Para cambiar la fuente de entrada de “DVD” a “DENON”

- Coloque el cursor en “V”.
- Pulse **3** dos veces. “V” cambia a “E”.
- Pulse **6** dos veces. “E” se registra automáticamente y “D” cambia a “N”.
- Pulse \triangleright . “N” queda confirmada.
- Pulse **6** tres veces. Introduzca “O”.
- Pulse \triangleright . “O” queda confirmada.
- Pulse **6** dos veces. Introduzca “N”.
- Pulse **ENTER** para confirmar el nombre de la fuente de entrada.

Uso de los botones del cursor

- Abra la pantalla para la introducción de caracteres. (☞ página 41 “Estructura de los menús”)
- Utilice $\triangleleft \triangleright$ para situar el cursor en el carácter que desea cambiar.
- Utilice $\Delta \nabla$ para cambiar el carácter y pulse **ENTER**.

• Los tipos de caracteres que se pueden introducir son los siguientes.

[Mayúsculas] ABCDEFGHIJKLMNOPQRSTUVWXYZ
[Minúsculas] abcdefghijklmnopqrstuvwxyz
[Símbolos] ' () * + - . / : ; < = > ? []
[Números] 0123456789 (Espacio)

• El tipo de carácter de entrada puede cambiarse, para ello pulse **SHIFT** mientras el nombre en pantalla se cambia.

- Repita los pasos 2 y 3 para cambiar el nombre y pulse **ENTER** para registrarlo.

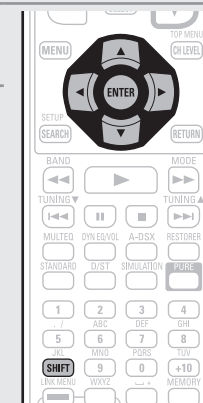

Inputting characters

Teclado en pantalla

□ Vista de un teclado de introducción de datos en pantalla

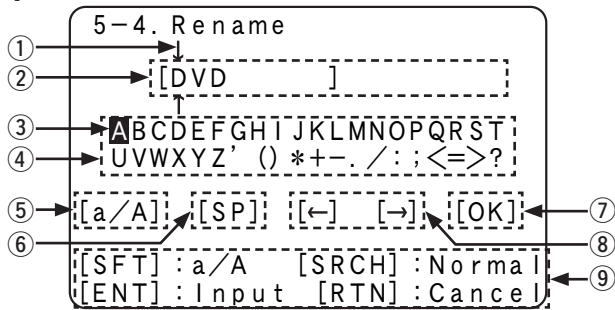

- ① Cursor
- ② Sección de introducción de caracteres
- ③ Cursor
- ④ Sección del teclado
- ⑤ Tecla de cambio entre introducción de mayúsculas (símbolos) y minúsculas (números)
- ⑥ Tecla de espacio
- ⑦ Tecla OK
- ⑧ Teclas del cursor
- ⑨ Guía de los botones
 - [SFT] SHIFT Cambio entre mayúsculas y minúsculas
 - [SRCH] SEARCH Para cambiar al método normal de introducción de datos en pantalla
 - [ENT] ENTER Para introducir un carácter seleccionado
 - [RTN] RETURN Cancelación de un carácter introducido

1 Abra la pantalla para la introducción de caracteres. (☞ página 41 “Estructura de los menús”)

2 Pulse **SEARCH** mientras se muestra una pantalla normal.
Se muestra un teclado en pantalla.

3 Seleccione el carácter que vaya a cambiar.
① Pulse $\Delta \nabla \triangleleft \triangleright$ para seleccionar “[←]” o “[→]”.
② Pulse **ENTER** para colocar el cursor en el carácter que se va a cambiar.
Cada vez que se pulsa **ENTER** el cursor se desplaza un carácter.

4 Seleccione un carácter que desee introducir con el $\Delta \nabla \triangleleft \triangleright$ luego pulse **ENTER**.
• Los tipos de caracteres que se pueden introducir son los siguientes.

[Mayúsculas/Símbolos]
 ABCDEFGHIJKLMNOPQRST
 UVWXYZ ' () * + - . / : ; < = > ?
[Minúsculas/Números]
 abcdefghijklmnopqrst
 uvwxyz [0123456789



5 Repita los pasos 3 y 4 para cambiar el nombre.

6 Utilice $\Delta \nabla \triangleleft \triangleright$ para seleccionar “[OK]” y pulse **ENTER**.

Configuración de la entrada (Input Setup)

Configura parámetros relacionados con la reproducción de la fuente de entrada.

- No es necesario cambiar los parámetros para utilizar la unidad. Cambie la configuración solamente cuando sea necesario.

Uso de los menús

1 Pulse **ZONE SELECT** para cambiar el modo de zona a “MAIN”.
Se enciende el indicador “MAIN”.

2 Pulse **AMP** para ajustar el mando a distancia en modo de funcionamiento de amplificador.

3 Pulse **MENU**.
El menú se muestra en la pantalla de la TV.

4 Pulse $\Delta \nabla$ para seleccionar el menú que desea utilizar.

5 Pulse **ENTER** para introducir el ajuste.

- Para volver al elemento anterior, pulse **RETURN**.
- Para salir del menú, pulse **MENU** mientras visualiza el menú. Desaparece la pantalla del menú.

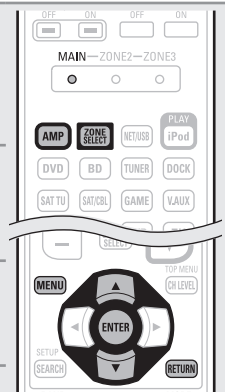

Elementos que se pueden configurar con el procedimiento "Input Setup"

Auto Preset (🔧 página 45)

```
5-1. Auto Preset
Auto Tuning
Preset Station Memory
Storing Preset Memory
Start
[ENT] : Start [RTN] : Back
```

Preset Skip (🔧 página 45)

```
5-2. Preset Skip
Block : <A>
A Block Presets : ON
A1 FM 87.50MHz : ON
A2 FM 87.90MHz : ON
A3 FM 89.10MHz : ON
A4 FM 93.30MHz : ON
A5 FM 97.90MHz : ON
A6 FM 98.10MHz : ON
A7 FM 98.90MHz : ON
A8 FM 100.10MHz : ON
[ENT] : Select [RTN] : Back
```

Preset Name (🔧 página 46)

```
5-3. Preset Name
Block : <A>
A1FM 87.50MHz :
A2FM 87.90MHz :
A3FM 89.10MHz :
A4FM 93.30MHz :
A5FM 97.90MHz :
A6FM 98.10MHz :
A7FM 98.90MHz :
A8FM 100.10MHz :
[ENT] : Select [RTN] : Back
```

Input Assign (🔧 página 46)

```
5-1. Input Assign
Default HDMI Digi Comp
BD 1
DVD 2
TV 01
SAT/CBL 3 C1 1
GAME 4
V. AUX
[ENT] : Select [RTN] : Back
```

Video (🔧 página 47)

```
5-2. Video
Video Select : <Source>
Video Mode : Auto
i/p Scaler : Anlg/HDMI
Resolution A : Auto
Resolution H : Auto
Progre. Mode : Auto
Aspect : Full
[RTN] : Back
```

Input Mode (🔧 página 48)

```
5-3. Input Mode
Input Mode : <Auto>
Decode Mode : Auto
[RTN] : Back
```

Rename (🔧 página 48)

```
5-4. Rename
BD : <BD>
Default
[↔] : Up/Down [↵] : Rename
[RTN] : Back
```

Source Level (🔧 página 48)

```
5-5. Source Level
Source Level (A) : <0dB>
Source Level (D) : 0dB
[RTN] : Back
```

Playback Mode (🔧 página 48)

```
5-6. Playback Mode
Repeat Mode : <OFF>
Shuffle Mode : OFF
[RTN] : Back
```

Información importante

❑ Acerca de la visualización de fuentes de entrada

En esta sección, las fuentes de entrada configurables para cada elemento aparecen como se muestra a continuación.

BD DVD TV SAT/CBL GAME V.AUX DOCK USB/iPod HD Radio CD

NOTA

No es posible seleccionar fuentes para las cuales se ha seleccionado "Delete" en "Source Delete" (🔧 página 59).

Auto Preset

Utilice la función de presintonización automática para guardar en memoria las emisoras de radio que desee.

Elementos de ajuste	Detalles del ajuste
Start Iniciar el proceso de preajuste automático. HD Radio	Si no es posible presintonizar automáticamente una emisora de FM, seleccione la emisora que desea sintonizándola manualmente y, a continuación, presintonícela de forma manual.

Preset Skip

Los ajustes predeterminados están subrayados.

Ajuste el canal preseleccionado que debe omitirse en la selección.

Elementos de ajuste	Detalles del ajuste
A - G Establezca las memorias preestablecidas que no desea que aparezcan. Puede establecerlas por bloque de memorias preestablecidas (A a G) o por canal presente (1 a 8). HD Radio	1 - 8 : Establezca los canales preseleccionados individuales del bloque de memorias preestablecidas seleccionado actualmente. <ul style="list-style-type: none"> • ON : Mostrar el canal preseleccionado elegido. • Skip : No mostrar el canal preseleccionado elegido. Si se ajusta "Block Presets" en "Skip", es posible omitir bloques completos de la memoria predeterminada (A a G).



Configuración de la entrada (Input Setup)

Preset Name

Asigna un nombre a una emisora presintonizada en memoria.

Elementos de ajuste	Detalles del ajuste
A1 – G8 Selecciona el número del canal presintonizado. [HD Radio]	<ul style="list-style-type: none"> Se puede introducir un máximo de ocho caracteres. Para obtener información sobre la entrada de caracteres, consulte la página 43.
Default El nombre preseleccionado modificado vuelve al valor predeterminado.	Yes : Restablecer los valores predeterminados. No : No restablecer los valores predeterminados.

Input Assign

Ejemplos de visualización de pantalla del menú de asignación de entrada

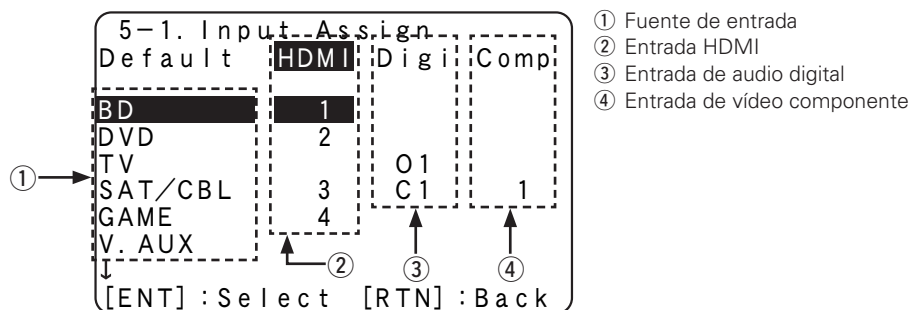

Operaciones del menú de asignaciones de entrada

- Utilice $\Delta \nabla \triangleleft \triangleright$ para mover el resaltado hasta el elemento que desea configurar.
- Pulse **ENTER**, después use las flechas $\triangleleft \triangleright$ para seleccionar el terminal de entrada que se va a asignar.
- Pulse **ENTER** para introducir el ajuste.



NOTA

Si todas las asignaciones de "HDMI", "Digital" y "Component" de la fuente de juego están configuradas como "None", no puede seleccionarse la fuente de juego como la fuente de entrada.

Elementos de ajuste	Detalles del ajuste																											
HDMI Realice este ajuste para cambiar los conectores de entrada HDMI asignados en las fuentes de entrada. [BD] [DVD] [TV] [SAT/CBL] [GAME] [V.AUX] [DOCK]	HDMI 1 / HDMI 2 / HDMI 3 / HDMI 4 None : No asigne un terminal de entrada de HDMI a la fuente de entrada seleccionada. <ul style="list-style-type: none"> En el momento de la compra, la configuración de las fuentes de entrada es la siguiente. <table border="1"> <tr> <th>Fuente de entrada</th> <th>[BD]</th> <th>[DVD]</th> <th>[TV]</th> <th>[SAT/CBL]</th> <th>[GAME]</th> <th>[V.AUX]</th> <th>[DOCK]</th> </tr> <tr> <td>Ajuste predeterminado</td> <td>HDMI 1</td> <td>HDMI 2</td> <td>None</td> <td>HDMI 3</td> <td>HDMI 4</td> <td>None</td> <td>None</td> </tr> </table> <ul style="list-style-type: none"> Una fuente de entrada en la cual no se pueda asignar un conector de entrada HDMI se visualiza como "-". Para reproducir la señal de vídeo asignada en "HDMI" combinada con la señal de audio asignada en "Input Assign" - "Digital", seleccione "Digital" en el menú "Input Mode" (página 48). La entrada de señales de sonido procedente de los conectores analógicos y digitales no se envía al monitor. Incluso si el conector de entrada HDMI se asigna a la fuente de entrada "DOCK", "DOCK" queda activado cuando se conecta un base dock de control para iPod. Al ajustar "HDMI Control" (página 57) en "ON", el terminal de entrada HDMI no se puede asignar en "TV". 								Fuente de entrada	[BD]	[DVD]	[TV]	[SAT/CBL]	[GAME]	[V.AUX]	[DOCK]	Ajuste predeterminado	HDMI 1	HDMI 2	None	HDMI 3	HDMI 4	None	None				
Fuente de entrada	[BD]	[DVD]	[TV]	[SAT/CBL]	[GAME]	[V.AUX]	[DOCK]																					
Ajuste predeterminado	HDMI 1	HDMI 2	None	HDMI 3	HDMI 4	None	None																					
Digital Realice este ajuste para cambiar los terminales de entrada digital asignados en las fuentes de entrada. [BD] [DVD] [TV] [SAT/CBL] [GAME] [V.AUX] [DOCK] [CD]	C1 (COAXIAL) / O1 (OPTICAL) None : No asigne un terminal de entrada digital a la fuente de entrada seleccionada. <ul style="list-style-type: none"> En el momento de la compra, la configuración de las fuentes de entrada es la siguiente. <table border="1"> <tr> <th>Fuente de entrada</th> <th>[BD]</th> <th>[DVD]</th> <th>[TV]</th> <th>[SAT/CBL]</th> <th>[GAME]</th> </tr> <tr> <td>Ajuste predeterminado</td> <td>None</td> <td>None</td> <td>OPTICAL 1</td> <td>COAXIAL 1</td> <td>None</td> </tr> </table> <table border="1"> <tr> <th>Fuente de entrada</th> <th>[V.AUX]</th> <th>[DOCK]</th> <th>[CD]</th> </tr> <tr> <td>Ajuste predeterminado</td> <td>None</td> <td>None</td> <td>None</td> </tr> </table>								Fuente de entrada	[BD]	[DVD]	[TV]	[SAT/CBL]	[GAME]	Ajuste predeterminado	None	None	OPTICAL 1	COAXIAL 1	None	Fuente de entrada	[V.AUX]	[DOCK]	[CD]	Ajuste predeterminado	None	None	None
Fuente de entrada	[BD]	[DVD]	[TV]	[SAT/CBL]	[GAME]																							
Ajuste predeterminado	None	None	OPTICAL 1	COAXIAL 1	None																							
Fuente de entrada	[V.AUX]	[DOCK]	[CD]																									
Ajuste predeterminado	None	None	None																									



Elementos de ajuste	Detalles del ajuste							
Component Realice este ajuste para cambiar los terminales de entrada de vídeo de componente asignados en las fuentes de entrada.	Comp1 (Vídeo componente) None : No asigne un terminal de entrada de vídeo componente a la fuente de entrada seleccionada.							
	• En el momento de la compra, la configuración de las fuentes de entrada es la siguiente.							
	Fuente de entrada	BD	DVD	TV	SAT/CBL	GAME	V.AUX	DOCK
	Ajuste predeterminado	None	None	None	Component 1	None	None	None
	<ul style="list-style-type: none"> Una fuente de entrada en la cual no se pueda asignar un terminal de entrada de vídeo componente se visualiza como “-”. Incluso si se asigna un conector de entrada de componentes a la fuente de entrada “DOCK”, “DOCK” queda activado cuando se conecta un base dock de control para iPod. 							
Default La configuración “Input Assign” vuelve a los parámetros predeterminados.	Yes : Restablecer los valores predeterminados. No : No restablecer los valores predeterminados.							
	Cuando selecciona “Default” y pulsa ENTER , el mensaje “Default Setting?” es visualizado. Seleccione “Yes” o “No” y después pulse ENTER .							

Video

Los ajustes predeterminados están subrayados.

Configura la fuente de vídeo.

* Las opciones “BD”, “TV” o “GAME” están disponibles cuando se ha asignado “HDMI” (☞ página 46) o “Component” (☞ página 47).

Elementos de ajuste	Detalles del ajuste							
Video Select El vídeo de otra fuente de entrada se reproduce junto con el audio en reproducción.	Source : Reproducir la imagen y el sonido de la fuente de entrada. BD / DVD / TV / SAT/CBL / GAME / V.AUX / DOCK : Selecciona la fuente de entrada de vídeo que hay que visualizar. Esto puede configurarse para fuentes de entrada individuales.							
	Las opciones “BD”, “TV” y “GAME” solo se pueden seleccionar cuando se ha asignado un conector de vídeo por componentes como fuente de entrada.							
	NOTA <ul style="list-style-type: none"> No es posible seleccionar señales de entrada HDMI. No es posible seleccionar fuentes para las cuales se ha seleccionado “Delete” en “Source Delete” (☞ página 59). 							
Video Mode Realiza los ajustes para el procesamiento del vídeo.	Auto : Procesa el vídeo automáticamente basándose en la información del contenido de HDMI. Movie : Procesa el vídeo normalmente. Game : Procesa siempre el vídeo de forma apropiada para el contenido del juego.							
	BD *	DVD	TV *	SAT/CBL	GAME *	V.AUX	DOCK	

Elementos de ajuste	Detalles del ajuste							
Video Mode (Continuación)	<ul style="list-style-type: none"> Si “Video Mode” se configura en “Auto”, el modo cambia de acuerdo con el contenido de entrada. Si se reproduce una fuente en los modos MAIN ZONE (audio y vídeo) y ZONE2 (solo audio) simultáneamente y en la misma habitación, es posible que haya una falta de sincronía de audio entre la MAIN ZONE y la ZONE2, pero no se trata de una avería. En ese caso, probablemente la sincronización del audio mejore si se selecciona el modo “Game”. 							
i/p Scaler Convertir la resolución de la fuente de entrada a la resolución establecida en “Resolution”.	Analog : Usar la función escalado i/p para señal de vídeo analógica. Analog & HDMI : Usar la función escalado i/p para señal de vídeo analógica y HDMI. HDMI : Utilice la función de escala i/p para la señal de vídeo HDMI. OFF : No usar la función escalado i/p.							
	BD *	DVD	TV *	SAT/CBL	GAME *	V.AUX	DOCK	
	<ul style="list-style-type: none"> “Analog & HDMI” y “HDMI” pueden ser establecidos para fuentes de entrada para las cuales está asignado un conector de entrada HDMI. Los elementos que pueden configurarse dependen de la fuente de entrada asignada a cada conector de entrada. Esta función no está activa cuando la señal de entrada sea x.v.Color, 3D, sYCC601 color, Adobe RGB color, Adobe YCC601 color o la resolución sea la de un ordenador. 							
Resolution Para ajustar la resolución de salida. Resolution A : Analog Video Resolution H : HDMI	Auto : Se detecta automáticamente el número de píxeles que es compatible con el TV conectado en el terminal de salida HDMI y se establece la resolución de salida apropiada. 480p / 576p / 1080i / 720p / 1080p : Para ajustar la resolución de salida.							
	BD *	DVD	TV *	SAT/CBL	GAME *	V.AUX	DOCK	
	<ul style="list-style-type: none"> Este elemento puede seleccionarse cuando “i/p Scaler” está ajustado a cualquier opción distinta de “OFF”. Cuando “i/p Scaler” está establecido en “Analog & HDMI”, se puede ajustar la resolución de la señal de entrada de vídeo analógica y de la señal de entrada HDMI. 							
Progressive Mode Establece un modo de conversión progresiva adecuado a la señal de vídeo de la fuente.	Auto : Se detecta automáticamente la señal de vídeo y se fija el modo adecuado. Video1 : Seleccionar el modo adecuado para la reproducción de vídeo. Video2 : Seleccionar el modo adecuado para reprod. De material de películas de 30 cuadros.							
	BD *	DVD	TV *	SAT/CBL	GAME *	V.AUX	DOCK	
	Este elemento puede seleccionarse cuando “i/p Scaler” está ajustado a cualquier opción distinta de “OFF”.							
Aspect Fijar la relación de aspecto de la salida de señales de vídeo según HDMI.	Full : Emitir con un relación de aspecto de 16:9. Normal : Emitir con un relación de aspecto de 4:3.							
	BD *	DVD	TV *	SAT/CBL	GAME *	V.AUX	DOCK	
	“Aspect” puede seleccionarse cuando “i/p Scaler” está ajustado a cualquier opción distinta de “OFF”.							

Botones de operación del mando a distancia



Mover el cursor (Arriba/Abajo/Izquierda/Derecha)



Para confirmar el ajuste





Regresa al menú anterior

Configuración de la entrada (Input Setup)

Input Mode

Los ajustes predeterminados están subrayados.

Los modos de entrada seleccionables pueden variar según la fuente de entrada.

Elementos de ajuste	Detalles del ajuste
Input Mode Fija los modos de entrada de audio para las distintas fuentes de entrada.	Auto : Detectar automáticamente señal de entrada y reproducir. HDMI : Reproducir sólo señales desde la entrada HDMI. Digital : Reproducir sólo señales desde la entrada digital. Analog : Reproducir sólo señales desde la entrada analógica.  <ul style="list-style-type: none"> • “HDMI” puede ser establecido para fuentes de entrada para las que “HDMI” está asignado en “Input Assign” (página 46). • “Digital” puede ser establecido para fuentes de entrada para las que “Digital” está asignado en “Input Assign” (página 46). • Si la fuente de entrada se configura como “TV” o “Game”, no puede ajustarse como “Analog”. • Cuando las señales digitales han sido introducidas correctamente, se enciende el indicador DIG en la pantalla. Si el indicador DIG no se enciende, compruebe la asignación del conector de entrada digital y las conexiones. • Si “HDMI Control” se ajusta como “ON” y se conecta una TV compatible con ARC a través de los conectores HDMI MONITOR, el modo de entrada cuya fuente de entrada es “TV” queda fijado como ARC.
Decode Mode Establezca el modo decodificar para la fuente de entrada.	Auto : Detectar tipo de señal de entrada digital y decodificar y reproducir automáticamente. PCM : Decodificar y reproducir sólo señales de entrada PCM. DTS : Decodificar y reproducir sólo señales de entrada DTS.  <ul style="list-style-type: none"> • Este elemento se puede configurar para las fuentes de entrada para las que se asigne “HDMI” o “Digital” en “Input Assign” (página 46). • Configure normalmente este modo en “Auto”. Seleccione “PCM” y “DTS” sólo al reproducir las señales correspondientes.

BD	DVD	TV
SAT/CBL	DOCK	
GAME	V.AUX	CD

Rename

Cambia el nombre de visualización de la fuente de entrada seleccionada.

Elementos de ajuste	Detalles del ajuste
Rename Cambia el nombre de visualización de la fuente de entrada seleccionada.	<ul style="list-style-type: none"> • Se puede introducir un máximo de ocho caracteres. • Para la entrada de caracteres, consulte la página 43.
Default El nombre de la fuente de entrada vuelve al valor predeterminado.	Yes : Restablecer los valores predeterminados. No : No restablecer los valores predeterminados.

Source Level

Los ajustes predeterminados están subrayados.

- Esta función corrige el nivel de reproducción de la entrada de audio de la fuente seleccionada.
- Active esta opción si hay diferencias en los niveles de volumen de entrada entre las diferentes fuentes.

Detalles del ajuste

-12dB – +12dB (0dB)

-  El nivel de entrada analógico y el nivel de entrada digital pueden ser ajustados independientemente para fuentes de entrada para las que “HDMI” o “Digital” está asignado en “Input Assign” (página 46).

Playback Mode

Este elemento puede seleccionarse cuando la fuente de entrada es “DOCK” o “USB/iPod”.

Elementos de ajuste	Detalles del ajuste
Repeat Configuración para el modo aleatorio.	<input type="checkbox"/> Para reproducción de iPod All : Todos los archivos se reproducen repetidamente. One : Un archivo en reproducción no deja de repetirse. OFF : El modo de reproducción repetida queda anulado.
	<input type="checkbox"/> Para la reproducción desde un dispositivo de memoria USB All : Todos los archivos se reproducen repetidamente. One : Un archivo en reproducción no deja de repetirse. Folder : Un archivo de la carpeta en reproducción se reproduce continuamente.
Shuffle Configuración para el modo aleatorio.	<input type="checkbox"/> Para reproducción de iPod (Cuando se conecta un iPod (USB/iPod), DENON base dock de control para iPod ASD-1R o ASD-11R) Songs : Todos los archivos se reproducen en modo de reproducción aleatoria. Albums : Los archivos del álbum se reproducen en modo de reproducción aleatoria. OFF : El modo de reproducción aleatoria queda anulado.
	<input type="checkbox"/> Para reproducción de iPod (Cuando DENON base de control para iPod ASD-3N, ASD-3W, ASD-51N o ASD-51W esté conectado) ON : El modo de reproducción aleatorio queda activado. OFF : El modo de reproducción aleatoria queda anulado.
	<input type="checkbox"/> Para la reproducción desde un dispositivo de memoria USB ON : El modo de reproducción aleatorio queda activado. OFF : El modo de reproducción aleatoria queda anulado.



Ajuste de audio (Audio Adjust)

El sonido que se reproduce en modo surround se puede ajustar a su gusto. Los elementos (parámetros) que se pueden ajustar dependen de la señal que se recibe y el modo surround fijado en este momento. Para obtener detalles sobre los parámetros ajustables, consulte “Modos surround y parámetros surround” (ícono página 72).

Uso de los menús

- 1** Pulse **ZONE SELECT** para cambiar el modo de zona a “MAIN”. Se enciende el indicador “MAIN”.
- 2** Pulse **AMP** para ajustar el mando a distancia en modo de funcionamiento de amplificador.
- 3** Pulse **MENU**. El menú se muestra en la pantalla de la TV.
- 4** Pulse Δ ∇ para seleccionar el menú que desea utilizar.
- 5** Pulse **ENTER** para introducir el ajuste.
 - Para volver al elemento anterior, pulse **RETURN**.
 - Para salir del menú, pulse **MENU** mientras visualiza el menú. Desaparece la pantalla del menú.

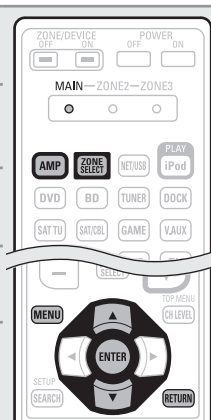

Elementos que se pueden configurar con el procedimiento “Audio Adjust”

Surround Parameter (ícono página 49)

Tone (ícono página 51)

Audyssey Settings (ícono página 51)

Manual EQ (ícono página 53)

RESTORER (ícono página 53)

Audio Delay (ícono página 53)

Surround Parameter

Los ajustes predeterminados están subrayados.

Ajustar parámetros de sonido surround. Según la señal de entrada, es posible que no se pueda configurar este elemento.

Elementos de ajuste	Detalles del ajuste
Mode Ajuste los modos de reproducción para los distintos modos de sonido envolvente.	<input type="checkbox"/> En el modo PLIIx o PLII Cinema : Modo surround optimizado para fuentes de película. Music : Modo surround optimizado para fuentes de música. Game : Modo surround optimizado para juegos. Pro Logic : Modo de reproducción Dolby Pro Logic (Sólo en el modo PLII). <input type="checkbox"/> En el modo PLIIZ Height : Modo de reproducción Dolby PLIIZ Height. <input type="checkbox"/> En el modo DTS NEO:6 Cinema : Modo surround optimizado para fuentes de película. Music : Modo surround optimizado para fuentes de música. <ul style="list-style-type: none"> • Cuando se configura “Surround Parameter” – “Front Height” (ícono página 50) en la opción “ON”, el modo “Height” se fija automáticamente. • El modo “Music” también es efectivo en películas que incluyen una gran cantidad de música estéreo.
Cinema EQ Suaviza la gama de agudos de bandas sonoras para un mejor entendimiento.	ON : Se utiliza “Cinema EQ”. OFF : No se utiliza “Cinema EQ”.
DRC Compresión de gama dinámica (diferencia entre sonidos altos y bajos).	Auto : Control activ./desact. compresión de gama dinámica automática según la fuente. Puede seleccionarse en el modo Dolby TrueHD. Low / Mid / High : Estas opciones fijan el nivel de compresión. OFF : Compresión de gama dinámica siempre desactivada.
D.Comp Compresión de gama dinámica (diferencia entre sonidos altos y bajos).	Low / Mid / High : Estas opciones fijan el nivel de compresión. OFF : Desactiva la compresión de gama dinámica.
LFE Ajusta el nivel de efectos de baja frecuencia (LFE).	-10dB - 0dB Para reproducir correctamente distintas fuentes de señal, le recomendamos ajustar esta opción a los valores siguientes. <ul style="list-style-type: none"> • Fuentes Dolby Digital : “0dB” • Fuentes de películas DTS : “0dB” • Fuentes musicales DTS : “-10dB”
Center Image Asigna la señal del canal central a los canales delantero. izquierdo y derecho para obtener un sonido más amplio.	0.0 - 1.0 (0.3)



Ajuste de audio (Audio Adjust)

Elementos de ajuste	Detalles del ajuste
Panorama Asigna la señal delantera I/D también a los canales surround, para obtener un sonido más amplio.	ON : Activar. OFF : No activar.
Dimension Desplaza el centro la imagen sonora hacia adelante o atrás, para ajustar balance de reproducción.	0 – 6 (3)
Center Width Asigna la señal del canal central a los canales delantero, izquierdo y derecho para obtener un sonido más amplio.	0 – 7 (3)
Delay Time Ajustar el tiempo de retardo para controlar el tamaño del escenario de sonido.	0ms – 300ms (30ms)
Effect Lev. Ajustar el nivel de la señal de efecto.	1 – 15 (10) Reduzca el nivel si la posición y la sensación de fase de las señales surround parecen poco naturales.
Room Size Determinar el tamaño del ambiente acústico.	Small : Simular la acústica de una sala pequeña. Medium-S : Simulación de las características acústicas de una sala de dimensiones medias a pequeñas. Medium : Simulación de las características acústicas de una sala de dimensiones medias. Medium-L : Simulación de las características acústicas de una sala de dimensiones medias a grandes. Large : Simular la acústica de una sala grande. NOTA "Room Size" no indica el tamaño de la sala en que se reproducen las fuentes.
AFDM (Modo de detección automática de marca) Detecta la señal del canal surround trasero de la fuente y establece automáticamente el modo surround óptimo.	ON : Activar. OFF : No activar. [Ejemplo] Reproducción de software Dolby Digital (con la marca EX) • Cuando se ajusta la opción "AFDM" a "ON", el modo surround se ajusta automáticamente al modo DOLBY D + PLIIx C. • Para reproducir en el modo DOLBY DIGITAL EX, ajuste "AFDM" a "OFF" y "Surround Parameter" – "S.Back" a "MTRX ON". Algunas fuentes Dolby Digital EX no incluyen marcas EX. Si el modo de reproducción no cambia automáticamente cuando la opción "AFDM" está ajustada a "ON", ajuste "Surround Parameter" – "S.Back" a "MTRX ON" o "PLIIx CINEMA".

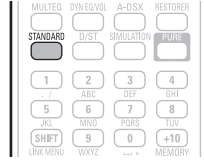
Elementos de ajuste	Detalles del ajuste
S.Back Establece el método para generar el canal surround trasero	<input type="checkbox"/> Para fuentes de 2 canales ON : Se usa el canal trasero de sonido envolvente. OFF : No se reproduce ninguna señal desde los canales traseros surround. <input type="checkbox"/> Para fuentes multicanal Establezca el método de decodificación para el canal trasero de sonido envolvente. DSCRT ON : Reproduce las señales de surround trasero incluidas en la fuente de 7.1 canales. MTRX ON : Genera y reproduce las señales de surround trasera desde las señales del canal surround. ES MTRX *1 : Genera y reproduce las señales de surround trasero desde las señales del canal surround de la fuente DTS. ES DSCRT *2 : Reproduce las señales de surround trasero incluidas en la fuente DTS de 6.1 canales. PLIIx CINEMA *3 : Genera y reproduce las señales de surround trasero mediante la descodificación de las señales en el modo "Dolby Pro Logic IIx Cinema". PLIIx MUSIC : Genera y reproduce las señales de surround trasero mediante la descodificación de las señales en el modo "Dolby Pro Logic IIx Music". OFF : No se reproduce la señal del canal de surround trasero. *1 Puede seleccionarse al reproducir fuentes DTS. *2 Puede seleccionarse al reproducir fuentes DTS que incluyen una señal de identificación de señal discreta de 6.1 canales. *3 Este modo puede seleccionarse cuando la opción "Speaker Config." – "S.Back" (página 55) del menú está ajustada a "2sp". • También se puede configurar pulsando STANDARD . • Si la fuente que se está reproduciendo contiene una señal de sonido envolvente trasero, el tipo de decodificador es seleccionado automáticamente por medio de la función AFDM. Establezca "AFDM" en "OFF" para cambiar a su decodificador preferido. NOTA Si el ajuste en "Speaker Config." – "S.Back" (página 55) es "None", "S.Back" no se muestra. 
Front Height Determina si se usa el canal de altura frontal.	ON : El audio se emite desde el altavoz de altura frontal. OFF : El audio no se emite desde el altavoz de altura frontal. NOTA • Se muestra "Front Height" para los siguientes parámetros. • Cuando "Amp Assign" (página 54) está ajustado como "Front Height". • Cuando el parámetro "Speaker Config." – "Front Height" (página 55) tiene un valor diferente a "None". • No es posible configurar el altavoz "Front Height" si la fuente de audio HD que se está reproduciendo ya incluye un canal delantero de altura. En ese caso, el canal delantero de altura se reproduce sin descodificación en el modo PLIIz, utilizando la señal de entrada.





Elementos de ajuste	Detalles del ajuste
Height Gain Controla el volumen del canal de altura frontal.	Low : Reduce el volumen del canal de altura frontal. Mid : El sonido del canal de altura frontal se emite con volumen de sonido estándar. High : Aumenta el volumen del canal de altura frontal. NOTA Se muestra "Height Gain" para los siguientes parámetros. <ul style="list-style-type: none"> • Cuando "Amp Assign" (🔧 página 54) está ajustado como "Front Height". • Cuando el parámetro "Speaker Config." – "Front Height" (🔧 página 55) tiene un valor diferente a "None". • Cuando el modo surround es "PLIIz" o se utiliza el decodificador PLIIz.
Subwoofer Active y desactive la salida subwoofer.	ON : Se utiliza el subwoofer. OFF : No se utiliza el subwoofer. NOTA Este ajuste se puede realizar cuando el modo Surround está en "DIRECT" o "PUREDIRECT" (🔧 página 72, 73), y el "Subwoofer Mode" (🔧 página 57) está en "LFE+Main".
Default La configuración "Surround Parameter" vuelve a los parámetros predeterminados.	Yes : Restablecer los valores predeterminados. No : No restablecer los valores predeterminados.

Tone

Los ajustes predeterminados están subrayados.

Hier können Sie den Klang regeln.

Elementos de ajuste	Detalles del ajuste
Tone Control Establecer la función de control de tonos en ON u OFF.	ON : Permitir ajuste de tono (graves, agudos). OFF : Reproducir sin ajustes de tono.  La función "Tone Control" se puede configurar aunque "Dynamic EQ" (🔧 página 52) esté en "OFF". NOTA <ul style="list-style-type: none"> • La configuración "Tone Control" no se refleja en ZONE2. • El tono no se puede ajustar en el modo DIRECT.
Bass Ajustar la gama de baja frecuencia (graves).	-6dB – +6dB (0dB)  La función "Bass" se puede configurar aunque "Tone Control" esté en "ON".
Treble Ajustar la gama de alta frecuencia (agudos).	-6dB – +6dB (0dB)  La función "Treble" se puede configurar aunque "Tone Control" esté en "ON".

Audyssey Settings



Los ajustes predeterminados están subrayados.

Establezca MultEQ®, Dynamic EQ® y Dynamic Volume™. Estos ajustes se pueden seleccionar después de realizar "Audyssey® Auto Setup". Para obtener información adicional sobre la tecnología Audyssey, consulte la página 76.

NOTA



Si no ha realizado la Audyssey configuración automática, o si cambia los ajustes del altavoz después de realizar la configuración automática, podría no ser posible seleccionar Dynamic EQ/Dynamic Volume y se podría visualizar "Run Audyssey".

En este caso, realice nuevamente "Audyssey Auto Setup" o "Restore" (🔧 página 10) para volver a los ajustes después de haberse ejecutado "Audyssey Auto Setup".

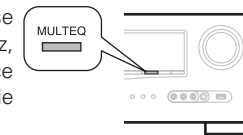
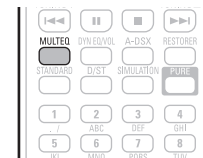
Elementos de ajuste	Detalles del ajuste
MultEQ Selecciona un ecualizador de los tres modos disponibles. MultEQ corrige los problemas de respuesta de frecuencia y tiempos en la zona de audición, basándose en la calibración "Audyssey Auto Setup". Recomendamos que se utilice la opción "Audyssey". MultEQ es un prerrequisito para seleccionar Dynamic EQ y Dynamic Volume.	Audyssey : Optimice la respuesta de frecuencia de todos los altavoces. Audyssey Byp.L/R : Optimice la respuesta de frecuencia de los altavoces, salvo los altavoces izquierdo y derecho. Audyssey Flat : Optimizar la respuesta de frecuencia de todos los altavoces para obtener una respuesta plana. Manual : Aplicar la respuesta de frecuencia establecida con "Manual EQ" (🔧 página 53). OFF : Apague el ecualizador "MultEQ".  • "Audyssey", "Audyssey Byp. L/R" y "Audyssey Flat" se pueden seleccionar después de haber realizado "Audyssey Auto Setup". "Audyssey" se selecciona automáticamente después de realizar "Audyssey Auto Setup". Si "Audyssey", "Audyssey Byp. L/R" o "Audyssey Flat" está seleccionado,  se ilumina. • Tras ejecutar "Audyssey Auto Setup", sólo se iluminará  si la configuración del altavoz, distancia, nivel del canal y frecuencia de cruce se cambian sin que se aumente el número de altavoces medidos. • Pulsar MULTEQ en el mando a distancia o la unidad principal activa este parámetro. NOTA <ul style="list-style-type: none"> • "MultEQ" y "Manual" no se pueden seleccionar al ajustar "EQ Customize" en "Not Used" (🔧 página 58). • Cuando utilice auriculares, "MultEQ" se pondrá automáticamente en "OFF".

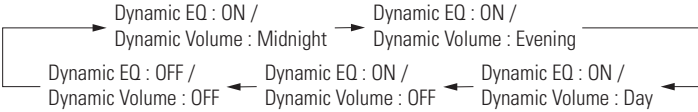
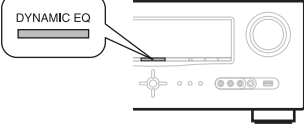

Ajuste de audio (Audio Adjust)

Elementos de ajuste	Detalles del ajuste
<p>Dynamic EQ® Resolver el problema de deterioro de la calidad del sonido al bajar el volumen teniendo en cuenta la percepción humana y la acústica de la habitación.</p>	<p>ON : Utilizar Dynamic EQ. OFF : No utilizar Dynamic EQ.</p>  <p>• AUDYSSEY MULTIEQ DYN EQ se muestra cuando está en "ON".</p> <p>• Para las operaciones se pueden utilizar los botones del mando a distancia o de la unidad principal.</p> <p>[Operaciones con el mando a distancia] Pulse DYN EQ/VOL.</p> <p>Cada vez que pulse DYN EQ/VOL, el valor cambia según se muestra a continuación.</p>  <p>[Operaciones con la unidad principal] Pulse DYNAMIC EQ.</p> <p>Cada vez que pulse DYNAMIC EQ, el valor cambia según se muestra a continuación.</p>  <p>Dynamic EQ : ON ↔ Dynamic EQ : OFF</p>
<p>Reference Level Offset "Audyssey Dynamic EQ" toma como referencia el nivel estándar de mezcla cinematográfica. Realiza ajustes para mantener la respuesta de referencia y el surround envolvente cuando el volumen baje a partir de 0 dB. Si embargo, el nivel de referencia cinematográfica no se utiliza siempre en música ni en otros contenidos no cinematográficos. El Desplazamiento de nivel de referencia Dynamic EQ ofrece tres desplazamientos del nivel de cinematográfico de referencia (5 dB, 10 dB y 15 dB) que pueden seleccionarse cuando el nivel de mezcla del contenido no se encuentre dentro del estándar.</p>	<p>0dB (Ref cinematográfica) : Se trata del ajuste predeterminado y debería utilizarse para el sonido de películas. 5dB : Seleccione este ajuste para contenido que cuente con un rango dinámico muy amplio, como la música clásica. 10dB : Seleccione este ajuste para jazz u otras músicas que tengan un rango dinámico más amplio. Este ajuste debería también seleccionarse para contenido televisivo que se mezcla habitualmente a 10 dB por debajo de la referencia cinematográfica. 15dB : Seleccione este ajuste para música pop/rock u otros materiales que se mezclen con niveles altos de escucha y cuenten con un rango dinámico comprimido.</p> <p> La configuración queda activada cuando "Dynamic EQ" está ajustado a "ON" (página 52).</p>

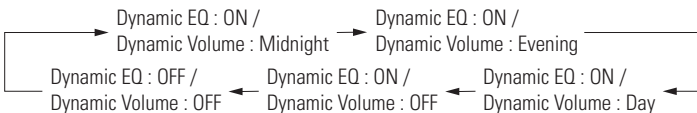
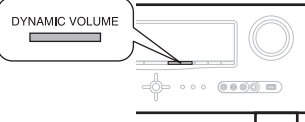
Elementos de ajuste	Detalles del ajuste
<p>Dynamic Volume™ Resolver el problema de variaciones grandes en el nivel de volumen entre el TV, películas y otro tipo de contenido (entre pasajes silenciosos y pasajes con ruido, etc.) ajustándose automáticamente al volumen establecido como preferido por el usuario.</p>	<p>Midnight : Ajuste máximo para los sonidos más suaves e intensos. Evening : Ajuste medio para los sonidos más suaves e intensos. Day : Ajuste mínimo para los sonidos más suaves e intensos. OFF : No se utiliza "Dynamic Volume".</p>  <p>• AUDYSSEY MULTIEQ DYN VOL se muestra cuando está en "ON".</p> <p>• Si "Dynamic Volume" está configurado como "Yes" en Auto Setup (página 9), el parámetro cambia automáticamente a "Evening".</p> <p>• Para las operaciones se pueden utilizar los botones del mando a distancia o de la unidad principal.</p> <p>[Operaciones con el mando a distancia] Pulse DYN EQ/VOL.</p> <p>Cada vez que pulse DYN EQ/VOL, el valor cambia según se muestra a continuación.</p>  <p>[Operaciones con la unidad principal] Pulse DYNAMIC VOLUME.</p> <p>Cada vez que pulse DYNAMIC VOLUME, el valor cambia según se muestra a continuación.</p>  <p>Dynamic Volume : OFF → Dynamic Volume : Midnight → Dynamic Volume : Evening → Dynamic Volume : Day → Dynamic Volume : OFF</p>



Manual EQ

Los ajustes predeterminados están subrayados.

Use el ecualizador gráfico para ajustar el tono de cada altavoz. Cuando el parámetro "MultEQ®" (página 51) es "Manual", puede configurar la opción "Manual EQ".

Elementos de ajuste	Detalles del ajuste
Adjust CH Corrija el tono de cada altavoz.	① Seleccione el método de ajuste de tono del altavoz. All CH : Ajuste el tono de todos los altavoces conjuntamente. L/RCH : Ajuste el tono de los altavoces izquierdo y derecho conjuntamente. Each CH : Ajuste el tono de cada altavoz. ② Seleccione el altavoz. ③ Seleccione el ajuste de la banda de frecuencia. 63Hz / 125Hz / 250Hz / 500Hz / 1kHz / 2kHz / 4kHz / 8kHz / 16kHz • Seleccione los altavoces que desea ajustar al seleccionar "L/R" o "Each". ④ Ajuste el nivel. -20.0dB - +6.0dB (0.0dB)
Base Curve Copy Copiar la curva "Audyssey Flat" del MultEQ.	Yes : Copiar. No : No copiar.  Una vez realizado el procedimiento "Audyssey Auto Setup", se visualiza "Base Curve Copy".
Default La configuración "Manual EQ" vuelve a los parámetros predeterminados.	• Yes : Restablecer los valores predeterminados. • No : No restablecer los valores predeterminados.

RESTORER

Los formatos de audio comprimido tales como MP3, WMA (Windows Media Audio) y MPEG-4 AAC reducen la cantidad de datos eliminando los componentes de señal que son difíciles de percibir por el oído humano. La función RESTORER regenera las señales eliminadas en la compresión, restableciendo el sonido a un estado casi idéntico al del sonido original antes de que fuera comprimido. También corrige la sensación de volumen de los graves para obtener un sonido más rico a partir de señales de audio comprimido.

Detalles del ajuste

OFF : No utilizar RESTORER.

Mode 1 (RESTORER 64) : Modo optimizado para fuentes comprimidas con altos muy débiles.

Mode 2 (RESTORER 96) : Incrementar bajas y altas frecuencias para todas las fuentes comprimidas.

Mode 3 (RESTORER HQ) : Modo optimizado para fuentes comprimidas con altos normales.



- Este elemento se puede fijar con señales analógicas o cuando se recibe una señal de PCM (fs = 44,1/48 kHz).
- Esto no puede configurarse cuando el modo surround está configurado como "DIRECT" o "PURE DIRECT".
- El ajuste predeterminado de este elemento para "iPod" y "USB/iPod" es "Mode 3". Todas las demás opciones están ajustadas a "OFF".
- Cuando se selecciona cualquier ajuste excepto "OFF", se visualiza **RSTR**.
- Pulsar **RESTORER** en el mando a distancia o la unidad principal activa este parámetro.

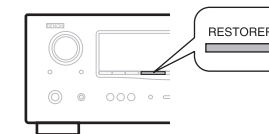
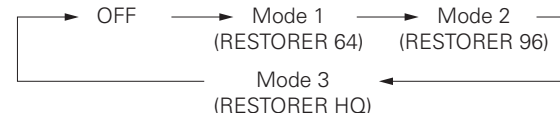
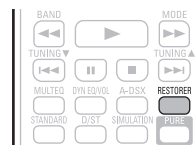

Audio Delay

Los ajustes predeterminados están subrayados.

Mientras mira el vídeo, ajuste manualmente el tiempo para retrasar la salida.

Detalles del ajuste

0ms - 200ms



- Este elemento se puede establecer dentro del rango de 0 a 100 ms cuando "Auto Lip Sync" está en "ON" y cuando está conectada una TV compatible con sincronización de labios automática.
- Almacenamiento de "Audio Delay" para cada fuente de entrada.
- El retardo de audio para el modo de juegos puede ajustarse cuando el parámetro "Video Mode" (página 47) es "Game".



Configuración manual (Manual Setup)

Ajustar cuando cambie los ajustes "Audyssey® Auto Setup", o cuando cambie los ajustes del audio, video, pantalla, u otros.

- Si cambia los ajustes del altavoz después de realizar "Audyssey Auto Setup", no será posible seleccionar MultEQ®, Dynamic EQ® ni Dynamic Volume™ (ver página 51, 52).
- Puede usarse sin cambiar los ajustes. Actívelo si fuera necesario.

Uso de los menús

- 1** Pulse **ZONE SELECT** para cambiar el modo de zona a "MAIN".
Se enciende el indicador "MAIN".
- 2** Pulse **AMP** para ajustar el mando a distancia en modo de funcionamiento de amplificador.
- 3** Pulse **MENU**.
El menú se muestra en la pantalla de la TV.
- 4** Pulse $\Delta \nabla$ para seleccionar el menú que desea utilizar.
- 5** Pulse **ENTER** para introducir el ajuste.
 - Para volver al elemento anterior, pulse **RETURN**.
 - Para salir del menú, pulse **MENU** mientras visualiza el menú. Desaparece la pantalla del menú.

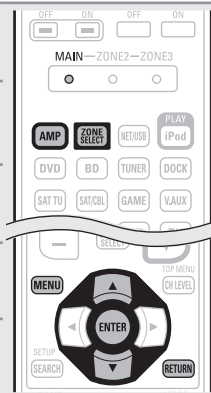

Elementos que se pueden configurar con el procedimiento "Manual Setup"

Speaker Setup (ver página 54)

4-1. Speaker Setup

1. Amp Assign
2. Speaker Config.
3. Bass Setting
4. Distance
5. Channel Level
6. Crossover Freq.

[ENT] : Select [RTN] : Back

HDMI Setup (ver página 57)

4-2. HDMI Setup

- Auto Lipsync : ON
- HDMI Audio Out : Amp
- HDMI Control : OFF

[RTN] : Back

Audio Setup (ver página 57)

4-3. Audio Setup

1. 2ch Direct/Stereo
2. Auto Surround Mode
3. EQ Customize

[ENT] : Select [RTN] : Back

ZONE2 Setup (ver página 58)

4-4. ZONE2 Setup

- Level Lch : 0dB
- Level Rch : 0dB
- Vol. limit : OFF
- Power On Lev : Last
- Mute Lev. : Full

[RTN] : Back

Option Setup (ver página 59)

4-5. Option Setup

1. Volume Control
2. Source Delete
3. On-Screen Display
4. Remote Preset Codes
5. Quick Select Name
6. ZONE Rename
7. Display

[ENT] : Select [RTN] : Back

Speaker Setup

Los ajustes predeterminados están subrayados.

Realice el procedimiento que se describe a continuación para configurar los altavoces manualmente o si desea cambiar los ajustes realizados mediante el procedimiento "Audyssey Auto Setup".

- Si cambia los ajustes del altavoz después de realizar "Audyssey Auto Setup", no será posible seleccionar MultEQ, Dynamic EQ ni Dynamic Volume (ver página 51, 52).
- La "Manual Setup" puede usarse sin cambiar los ajustes. Actívelo si fuera necesario.



Elementos de ajuste	Detalles del ajuste
Amp Assign Configura los altavoces conectados a esta unidad.	<p>Normal : Configure esta opción cuando vaya a utilizar altavoces de 7.1 canales (frontal/central/surround/surround trasero/subwoofer).</p> <p>ZONE2 : Configure esta opción para conectar los altavoces para la ZONE2 a los terminales SURR. BACK/AMP ASSIGN.</p> <p>Front Height : Configure esta opción para conectar los altavoces de altura frontales a los terminales SURR. BACK/AMP ASSIGN.</p> <p>Front Bi-Amp : Configure esta opción para conectar un altavoz de agudos de un altavoz delantero a los terminales SURR. BACK/AMP ASSIGN y un altavoz de graves del altavoz delantero a los terminales FRONT.</p> <p>Front B : Ajuste para conectar los segundos altavoces delanteros a los terminales SURR. BACK/AMP ASSIGN. En este caso, realice los ajustes para "Front Speaker Setup" (ver página 56).</p> <p> Puesto que "Amp Assign" de esta unidad está ajustado en "ZONE2" de forma predeterminada, el audio no se emite desde los altavoces traseros surround. Cuando se utilizan los altavoces surround traseros con MAIN ZONE, cambie el ajuste "Amp Assign" a "Normal".</p>
Speaker Config. Selecciona la configuración y el tamaño de los altavoz. (capacidad de reproducción de graves).	<p>Front : Define el tamaño del altavoz delantero.</p> <ul style="list-style-type: none"> • Large : Utilizando un altavoz grande que pueda reproducir adecuadamente las frecuencias bajas. • Small : Utilizando un altavoz pequeño que tenga una capacidad de reproducción inadecuada para las frecuencias bajas. <p> Cuando se ajusta "Subwoofer" a "No", "Front" se ajusta automáticamente a "Large".</p> <ul style="list-style-type: none"> • Si "Front" se ajusta "Small", "Center", "Surround", "Surround Back" y "Front Height" no puede ajustarse a "Large". <p>Center : Define la presencia y el tamaño del altavoz central.</p> <ul style="list-style-type: none"> • Large : Utilizando un altavoz grande que pueda reproducir adecuadamente las frecuencias bajas. • Small : Utilizando un altavoz pequeño que tenga una capacidad de reproducción inadecuada para las frecuencias bajas. • None : Selecciónelo cuando no haya un altavoz central conectado. <p> No se muestra "Large" cuando se configura la opción "Front" en el valor "Small".</p> <p>Subwoofer : Define la presencia de un subwoofer.</p> <ul style="list-style-type: none"> • Yes : Usando un subwoofer. • No : Selecciónelo cuando no haya un subwoofer conectado. <p> Cuando se ajusta "Front" a "Small", "Subwoofer" se ajusta automáticamente a "Yes".</p>

NOTA

No se guíe por la forma externa del altavoz para elegir la opción de altavoz "Large" o "Small". Para determinar si un altavoz es grande o pequeño, utilice las frecuencias configuradas en "Crossover Frequency" (ver página 56) como estándar para determinar la capacidad de reproducción de bajos.





Elementos de ajuste	Detalles del ajuste
Speaker Config. (Continuación)	<p>Surround : Define la presencia y el tamaño de los altavoces surround.</p> <ul style="list-style-type: none"> • Large : Utilizando un altavoz grande que pueda reproducir adecuadamente las frecuencias bajas. • Small : Utilizando un altavoz pequeño que tenga una capacidad de reproducción inadecuada para las frecuencias bajas. • None : Selecciónelo cuando los altavoces surround no estén conectados. <p> Cuando "Surround" se ajuste en "Large", "Surround Back" y "Front Height" puede ajustarse en "Large".</p> <p>• Cuando se ajusta "Surround" a "None", "Surround Back" y "Front Height" se ajusta automáticamente a "None".</p> <hr/> <p>S.Back : Define la presencia, el tamaño y el número de altavoces surround traseros.</p> <ul style="list-style-type: none"> • Large : Utilizando un altavoz grande que pueda reproducir adecuadamente las frecuencias bajas. • Small : Utilizando un altavoz pequeño que tenga una capacidad de reproducción inadecuada para las frecuencias bajas. • None : Selecciónelo cuando los altavoces surround traseros no estén conectados. <ul style="list-style-type: none"> • 2sp : Usando dos altavoces surround traseros. • 1sp : Usando un único altavoz surround trasero. Cuando seleccione este ajuste, conecte el altavoz trasero envolvente en el canal izquierdo (L). <p> Incluso cuando la configuración de "S.Back" no sea "None", es posible que el sonido se emita desde el altavoz surround trasero, según la fuente de reproducción. En este caso, ajuste un valor del menú "Surround Parameter" – "S.Back" (ícono página 50) diferente a "OFF".</p> <p>NOTA</p> <p>Cuando la configuración "Amp Assign" (ícono página 54) no sea "Normal", no será posible realizar la configuración "S.Back".</p> <hr/> <p>Front Height : Ajusta la presencia y el tamaño de los altavoces anchos delanteros.</p> <ul style="list-style-type: none"> • Large : Utilizando un altavoz grande que pueda reproducir adecuadamente las frecuencias bajas. • Small : Utilizando un altavoz pequeño que tenga una capacidad de reproducción inadecuada para las frecuencias bajas. • None : Selecciónelo cuando los altavoces altos delanteros no se encuentren conectados. <p>NOTA</p> <p>Cuando la configuración "Amp Assign" (ícono página 54) no sea "Front Height", no será posible realizar la configuración "Front Height".</p>

Elementos de ajuste	Detalles del ajuste
Bass Setting	<p>Configura el subwoofer y la reproducción del rango de señal LFE.</p> <p>Subwoofer Mode : Selecciona la señal de margen bajo que va a ser reproducida por el subwoofer.</p> <ul style="list-style-type: none"> • LFE : La señal de bajo rango del canal ajustado en tamaño de altavoz "Small" se agrega a la salida de señal LFE del subwoofer. • LFE+Main : La señal de bajo rango de todos los canales se agrega a la salida de señal LFE del subwoofer. <p> La función "Subwoofer Mode" se puede configurar cuando "Speaker Config." – "Subwoofer" (ícono página 54) esté en "Yes".</p> <ul style="list-style-type: none"> • Reproduzca música o una película y seleccione el modo que ofrezca el bajo más potente. • Seleccione "LFE+Main" si desea que las señales de graves siempre sean emitidas desde el subwoofer. <p>NOTA</p> <p>Si "Front" y "Center", en la "Speaker Config.", están configurados como "Large" y el "Subwoofer Mode" se ha configurado como "LFE", los subwoofers no podrán emitir ningún sonido cuando se seleccionen algunas señales de entrada o ciertos modos de sonido surround.</p> <p>LPF for LFE : Establezca el rango de reproducción de la señal LFE.</p> <ul style="list-style-type: none"> • 80Hz / 90Hz / 100Hz / 110Hz / 120Hz / 150Hz / 200Hz / 250Hz <hr/> <p>Distance</p> <p>Ajusta la distancia desde la posición de escucha hasta los altavoces.</p> <p>Antes de realizar la configuración, mida la distancia desde la posición de audición a los distintos altavoces.</p> <p>Unit : Establece la unidad de distancia.</p> <ul style="list-style-type: none"> • Feet / Meters <p>Step : Establezca la anchura variable mínima de la distancia.</p> <ul style="list-style-type: none"> • 1ft / 0.1ft • 0.1m / 0.01m <p>FL / FR / C / SW / SL / SR / SBL* / SBR* / FHL / FHR : Seleccione el altavoz.</p> <p>* Cuando la configuración "Speaker Config." – "S.Back" setting (ícono página 55) se fije en "1sp", en pantalla aparecerá "S.Back".</p> <ul style="list-style-type: none"> • 0.0ft – 60.0ft / 0.00m – 18.00m : Establezca la distancia. <p> Los altavoces que se pueden seleccionar dependen de la configuración de "Amp Assign" (ícono página 54) y "Speaker Config." (ícono página 54).</p> <ul style="list-style-type: none"> • Ajustes predeterminados : FL / FR / C / SW / FHL / FHR : 12,0 ft (3,6 m) SL / SR / SBL / SBR : 10,0 ft (3,0 m) • Ajuste la diferencia de distancia entre los altavoces a menos de 20,0 pies (6,0 m). <p>NOTA</p> <p>Los altavoces que están ajustados a "None" en "Speaker Config." (ícono página 54) no se visualizan.</p> <hr/> <p>Default : La configuración "Distance" vuelve a los parámetros predeterminados.</p> <ul style="list-style-type: none"> • Yes : Restablecer los valores predeterminados. • No : No restablecer los valores predeterminados. <p> Cuando selecciona "Default" y pulsa ENTER, el mensaje "Default Setting?" es visualizado. Seleccione "Yes" o "No" y pulse ENTER.</p>



Configuración manual (Manual Setup)

Elementos de ajuste	Detalles del ajuste
<p>Channel Level Configura el volumen del tono de prueba para que sea idéntico al emitirse desde todos los altavoces.</p>	<p>Test Tone Start : Emisión de tonos de prueba.</p> <ul style="list-style-type: none"> • FL / C / FR / SR / SBR* / SBL* / SL / FHL / FHR / SW : Seleccione el altavoz. * Cuando la configuración "Speaker Config." – "S.Back" (☞ página 55) se fije en "1sp", en pantalla aparecerá "S.Back". • -12.0dB – +12.0dB (0.0dB) : Ajuste el volumen. <p></p> <ul style="list-style-type: none"> • Al pulsar < cuando el volumen del subwoofer sea "-12 dB", el ajuste de "Subwoofer" cambia a "OFF". • Cuando se ajusta "Channel Level", los valores ajustados se establecen para todos los modos surround. Para ajustar el nivel del canal por separado para los diferentes modos surround, utilice la operación que puede encontrar en la página 37. <p>NOTA</p> <ul style="list-style-type: none"> • Los altavoces que están ajustados a "None" en "Speaker Config." (☞ página 54) no se visualizan. • Al insertar una clavija de auriculares en el enchufe PHONES esta unidad, no se visualiza "Channel Level". <p>Default : La configuración "Channel Level" vuelve a los parámetros predeterminados.</p> <ul style="list-style-type: none"> • Yes : Restablecer los valores predeterminados. • No : No restablecer los valores predeterminados.
<p>Crossover Frequency Establece la frecuencia máxima de la salida de señal de graves desde cada canal al subwoofer. Configura la frecuencia de cruce para adaptarla a la capacidad de reproducción de bajos del altavoz en uso.</p>	<p>Crossover : Fija la frecuencia de cruce.</p> <ul style="list-style-type: none"> • 40Hz / 60Hz / 80Hz / 90Hz / 100Hz / 110Hz / 120Hz / 150Hz / 200Hz / 250Hz <p>Advanced : Especifica la frecuencia de cruce de cada altavoz.</p> <ul style="list-style-type: none"> • Front / Center / Surround / S.Back / Front Height : Selecciona el altavoz. • 40Hz / 60Hz / 80Hz / 90Hz / 100Hz / 110Hz / 120Hz / 150Hz / 200Hz / 250Hz : Fija la frecuencia de cruce. <p></p> <ul style="list-style-type: none"> • La "Crossover Frequency" puede ajustarse cuando el parámetro "Bass Setting" – "Subwoofer Mode" (☞ página 55) es "LFE+Main", o cuando se dispone de un altavoz configurado como "Small". • Ajuste siempre la frecuencia de transición a "80Hz". Sin embargo, al utilizar altavoces pequeños, le recomendamos ajustar la frecuencia de transición a un valor mayor. • En el caso de altavoces ajustados a "Small", el sonido que está por debajo de la frecuencia de transición se suprime de la salida de sonido. Los graves suprimidos son emitidos desde el subwoofer o los altavoces delanteros. • Los altavoces que se pueden configurar cuando se selecciona "Advanced" dependen de la configuración de "Subwoofer Mode" (☞ página 55). <ul style="list-style-type: none"> • Cuando se selecciona "LFE", es posible configurar los altavoces fijados en "Small" en la "Speaker Config.". Si los altavoces están ajustados en "Large", se visualiza "Full Band" y no se puede llevar a cabo el ajuste. • Cuando se selecciona "LFE+Main", los altavoces se pueden configurar independientemente de la configuración del tamaño de altavoces.





Elementos de ajuste	Detalles del ajuste
<p>Front Speaker Setup Ajuste los altavoces delanteros que se usan con cada modo surround.</p> <p>NOTA</p> <p>Esto puede ajustarse cuando "Amp Assign" se configura como "Front B" (☞ página 54).</p>	<p>DIRECT/STEREO : Los altavoces frontales que se usan en los modos de reproducción directa, estéreo y directa pura (2 canales) se fijan por adelantado.</p> <ul style="list-style-type: none"> • A : Se usa el altavoz frontal A. • B : Se usa el altavoz frontal B. • A+B : Se usan los altavoces frontales A y B. <p>MULTI CH : Los altavoces frontales que se usan en los modos diferentes a reproducción directa, estéreo y directo puro (2 canales) se fijan por adelantado.</p> <ul style="list-style-type: none"> • A : Se usa el altavoz frontal A. • B : Se usa el altavoz frontal B. • A+B : Se usan los altavoces frontales A y B.



HDMI Setup

Los ajustes predeterminados están subrayados.





Realizar configuración para salida de vídeo/audio HDMI.

Elementos de ajuste	Detalles del ajuste
Auto Lip Sync Realizar la compensación automática para cambio de sincronización en salida de audio y vídeo.	ON : Compensada. OFF : No compensada.
HDMI Audio Out Seleccionar el dispositivo de salida de audio HDMI.	Amp : Reproducción a través de los altavoces conectados en el receptor. TV : Reproducción a través de los TV conectados en el receptor.  Cuando se activa la función de control de HDMI, se da prioridad a la configuración de audio de la TV (ver página 36 "Función de control de HDMI").
HDMI Control Puede vincular operaciones a los dispositivos conectados a través de HDMI, compatibles con el control de HDMI.	ON : Usar la función de control de HDMI. OFF : No usar la función de control de HDMI.  <ul style="list-style-type: none"> Al conectar un dispositivo que no es compatible con la función de control HDMI, ajuste "HDMI Control" en "OFF". Consulte las instrucciones de funcionamiento de cada componente conectado para comprobar la configuración. Para obtener información detallada sobre la función de control de HDMI, consulte "Función de control de HDMI" (ver página 36). <p>NOTA</p> <ul style="list-style-type: none"> ajusta la opción "HDMI Control" en "ON", se consume más alimentación del modo de espera. Si no va a usar la unidad durante mucho tiempo, es recomendable desenchufar el cable de alimentación de la toma de corriente. La función de "HDMI Control" no funciona si la alimentación del equipo está desactivada. Encienda la unidad o establezca el modo de espera. La función de control de HDMI controla el funcionamiento de una televisión compatible con dicha función. Asegúrese de que la televisión y el HDMI estén conectados al utilizar el control de HDMI. Cuando se modifique la configuración de "HDMI Control", no olvide apagar y encender los dispositivos conectados tras el cambio.
Standby Source Configura la fuente de entrada de HDMI que hay que poner en espera cuando la unidad esté encendida.	Last : Este elemento se configura en la última fuente de entrada utilizada. HDMI1 / HDMI2 / HDMI3 / HDMI4 : Coloca la fuente de entrada correspondiente en modo de espera.  La función "Standby Source" se puede configurar cuando "HDMI Control" esté en "ON".
Power Off Control Vincula el modo de espera de la unidad a los equipos externos.	All : Si la alimentación de la TV se apaga independientemente de la fuente de entrada, la alimentación a esta unidad queda de inmediato en modo de espera. Video : Si la alimentación a una TV se desconecta cuando la fuente de entrada es BD / DVD / TV / SAT/CBL / GAME / V.AUX / DOCK, la alimentación a esta unidad queda automáticamente en modo de espera. OFF : La alimentación de la unidad no está vinculada a la TV.  La función "Power Off Control" se puede configurar cuando "HDMI Control" esté en "ON".

Audio Setup





Los ajustes predeterminados están subrayados.

Realizar la configuración para la reproducción de audio.

Elementos de ajuste	Detalles del ajuste
2ch DIRECT/STEREO Seleccione el método para configurar los altavoces que se usan en los modos de reproducción directa de 2 canales y estéreo.	Setting : Seleccione el método para configurar los altavoces que se usan en los modos de reproducción directa de 2 canales y estéreo. <ul style="list-style-type: none"> Basic : Se aplicará la configuración de "Speaker Setup" (ver página 54). Custom : Hacer configuraciones separadas para modo 2 canales. Realice la siguiente configuración:
	Front : Definir el tamaño del altavoz delantero. <ul style="list-style-type: none"> Large : Usar un altavoz grande que pueda reproducir adecuadamente las frecuencias bajas. Small : Utilice un pequeño altavoz que tenga una capacidad de reproducción inadecuada para las frecuencias bajas.  Si "Speaker Config." – "Subwoofer" (ver página 54) se establece en "No", el ajuste se establece automáticamente en "Large".
	Subwoofer : Define la presencia de un subwoofer. <ul style="list-style-type: none"> Yes : Usar un subwoofer. No : Seleccionar cuando no haya un subwoofer conectado.  Si "Speaker Config." – "Subwoofer" (ver página 54) se establece en "No", el ajuste se establece automáticamente en "No". Si el ajuste "Front" es "Small", el ajuste automáticamente será "Yes".
	Subwoofer Mode : Seleccionar la señal de margen bajo que va a ser reproducida por el subwoofer. <ul style="list-style-type: none"> LFE : Cuando el ajuste "2ch DIRECT/STEREO" – "Front" se encuentre ajustado en "Large", solo se emite la señal LFE del subwoofer. También, cuando el ajuste "2ch DIRECT/STEREO" – "Front" esté ajustado en "Small", se agrega la señal de bajo rango del canal delantero a la salida de señal LFE del subwoofer. LFE+Main : La señal de bajo rango del canal delantero se agrega a la salida de señal LFE del subwoofer.  Este parámetro puede seleccionarse cuando la opción "2ch DIRECT/STEREO" – "Subwoofer" está ajustada a "Yes".
	Crossover : Establece la frecuencia máxima de la salida de la señal de graves desde cada canal al subwoofer. <ul style="list-style-type: none"> 40Hz / 60Hz / 80Hz / 90Hz / 100Hz / 110Hz / 120Hz / 150Hz / 200Hz / 250Hz  Este parámetro puede seleccionarse cuando la opción "2ch DIRECT/STEREO" – "Subwoofer" está ajustada a "Yes". <ul style="list-style-type: none"> Si el ajuste "2ch DIRECT/STEREO" – "Front" es "Large" o si el ajuste "Subwoofer Mode" es "LFE", se visualiza "Full Band" y no se puede realizar el ajuste.



Configuración manual (Manual Setup)

Elementos de ajuste	Detalles del ajuste
2ch DIRECT/STEREO (Continuación)	Distance FL / Distance FR : Seleccione el altavoz. • 0.0ft – 60.0ft (12.0ft) / 0.00m – 18.00m (3.60m) : Ajuste la distancia hacia el altavoz.  Realice el ajuste de forma que la diferencia entre las distancias del altavoz delantero izquierdo y el altavoz delantero derecho sea de 20,0 pies (6,0 m) o inferior. <hr/> Level FL / Level FR : Seleccione el altavoz. • -12.0dB – +12.0dB (0.0dB) : Ajuste el nivel de cada canal.
Auto Surround Mode Hacer conf. para memor. config. de modo surr. para cada señal de entrada.	ON : Memorizar configuración. La reproducción se realiza automáticamente con el modo envolvente que se uso por última vez. OFF : No memorizar configuración. El modo surround no cambia de acuerdo a la señal de entrada.  <ul style="list-style-type: none"> • La función de modo surround automático le permite guardar en la memoria el último modo surround utilizado para reproducir los cuatro tipos de señales de entrada que se indican a continuación. <ol style="list-style-type: none"> ① Señales analógicas y PCM de 2 canales ② Señales Dolby Digital y DTS de 2 canales ③ Señales Dolby Digital y DTS multicanal ④ Señales multicanal LPCM • Durante la reproducción en el modo PURE DIRECT, el modo surround no cambia incluso si se cambia la señal de entrada.
EQ Customize Realice el ajuste de forma que la configuración no usada del ecualizador no se muestre cuando se presione MULTEQ .	Audyssey Byp. L/R : Realice el ajuste cuando no use el ecualizador "Audyssey Byp. L/R". • Used : Usar. • Not Used : No usar.  Configúrelos de modo que los parámetros de "Audyssey Byp. L/R" se puedan fijar cuando se realiza el procedimiento "Audyssey Auto Setup". <hr/> Audyssey Flat : Realice el ajuste cuando no use el ecualizador "Audyssey Flat". • Used : Usar. • Not Used : No usar.  Configúrelos de modo que los parámetros de "Audyssey Flat" se puedan fijar cuando se realiza el procedimiento "Audyssey Auto Setup". <hr/> Manual : Realice el ajuste cuando no use el ecualizador "Manual". • Used : Usar. • Not Used : No usar.

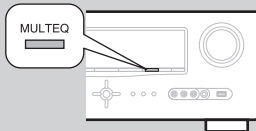



El modo de ecualizador en el que se selecciona "Not Used" no puede almacenarse ni recuperarse en la función de selección rápida.

ZONE2 Setup

Los ajustes predeterminados están subrayados.

Ajuste el audio que se desea reproducir en la ZONE2.
 Se muestra "ZONE2 Setup" cuando se selecciona ZONE2 con "Amp Assign"

Elementos de ajuste	Detalles del ajuste
Level Lch Ajuste el nivel de salida del canal izquierdo.	-12dB – +12dB (0dB)
Level Rch Ajuste el nivel de salida del canal derecho.	-12dB – +12dB (0dB)
Volume Limit Realizar una configuración para volumen máximo.	OFF : No ajustar un volumen máximo. -20dB (61) / -10dB (71) / 0dB (81)  Este se visualiza desde 0 – 99 cuando se ajuste la opción "Volume Display" (página 59) en "Absolute".
Power On Level Definir la config. de volumen que está activa cuando se enciende el equipo.	Last : Usar la configuración memorizada en la última sesión. --- (0) : Silenciar siempre al encender el equipo. -80dB – 18dB (1 – 99) : El volumen se ajusta al nivel fijado.  Este se visualiza desde 0 – 99 cuando se ajuste la opción "Volume Display" (página 59) en "Absolute".
Mute Level Ajustar la cantidad de atenuación cuando se activa el silenciamiento.	Full : El sonido se corta completamente. -40dB : El sonido se atenúa en 40 dB. -20dB : El sonido se atenúa en 20 dB.



Option Setup

Los ajustes predeterminados están subrayados.

Realiza otras configuraciones.

Elementos de ajuste	Detalles del ajuste
Volume Control Configura el volumen de la MAIN ZONE (la sala donde se encuentra la unidad).	Volume Display : Fijar cómo se muestra el volumen. • Relative : Mostrar —dB (Min), en el rango -80,5 dB – 18 dB. • Absolute : Mostrar en el rango 0 (Min) – 99.  <ul style="list-style-type: none"> El ajuste "Volume Display" se aplica también para el método de visualización "Volume Limit" y "Power On Level". El ajuste "Volume Display" aplica para todas las zonas. Volume Limit : Realizar una configuración para volumen máximo. • OFF : No ajustar un volumen máximo. • -20dB (61) / -10dB (71) / 0dB (81) Power On Level : Definir la config. de volumen que está activa cuando se enciende el equipo. • Last : Usar la configuración memorizada en la última sesión. • --- (0) : Configurar el silenciamiento como modo predeterminado al encender el equipo. • -80dB – 18dB (1 – 99) : El volumen se ajusta al nivel fijado. Mute Level : Ajustar la cantidad de atenuación cuando se activa el silenciamiento. • Full : El sonido se corta completamente. • -40dB : El sonido se atenúa en 40 dB. • -20dB : El sonido se atenúa en 20 dB.
Source Delete Quitar de la pantalla las fuentes de entrada que no están en uso.	BD / DVD / TV / SAT/CBL / V.AUX / GAME / DOCK / USB/iPod / HD Radio / CD : Seleccione la fuente de entrada que está sin usar. • ON : Usar esta fuente. • Delete : No usar esta fuente. <div style="border: 1px solid black; border-radius: 10px; padding: 2px; display: inline-block; margin: 5px 0;">NOTA</div> <ul style="list-style-type: none"> No es posible borrar las fuentes de entrada que están en uso en las distintas zonas. Las fuentes de entrada establecidas en "Delete" no se pueden seleccionar utilizando SOURCE SELECT.
On-Screen Display Realice los ajustes relacionados con la visualización en la pantalla del TV.	Screensaver : Realizar ajustes relacionados con el protector de pantalla. • ON : El salvapantallas se activa durante la visualización del menú, la pantalla iPod, USB/iPod o la pantalla HD Radio si no se realizan operaciones durante un periodo continuado de 3 minutos, aproximadamente. Si se pulsa $\Delta \nabla \triangleleft \triangleright$, el protector de pantalla se cancela y aparece el contenido de la pantalla que había antes de instalar dicho protector. • OFF : El protector de pantalla no se activa. Text : Mostrar los detalles de la operación al cambiar el modo de sonido envolvente, el modo de entrada, etc. • ON : Activar la visualización. • OFF : Desactivar la visualización.

Elementos de ajuste	Detalles del ajuste
On-Screen Display (Continuación)	Master Volume : Mostrar el volumen principal durante el ajuste. • Bottom : Mostrar abajo. • Top : Mostrar arriba. • OFF : Desactivar la visualización.  Cuando sea difícil ver la pantalla de visualización del volumen principal cuando esté superpuesto en los subtítulos de película, ajuste en "Top". USB : Para ajustar el tiempo de visualización de la pantalla USB cuando la fuente de entrada sea "USB/iPod". • Always : Mostrar la visualización continuamente. • 30sec : Mostrar la visualización durante 30 segundos después de la operación. • 10sec : Mostrar la visualización durante 10 segundos después de la operación. • OFF : Desactivar la visualización. iPod : Para ajustar el tiempo de visualización de la pantalla iPod cuando la fuente de entrada sea "DOCK" o "USB/iPod". • Always : Mostrar la visualización continuamente. • 30sec : Mostrar la visualización durante 30 segundos después de la operación. • 10sec : Mostrar la visualización durante 10 segundos después de la operación. • OFF : Desactivar la visualización. TUNER : Para ajustar el tiempo de visualización de la pantalla del sintonizador cuando la fuente de entrada sea "HD Radio". • Always : Mostrar la visualización continuamente. • 30sec : Mostrar la visualización durante 30 segundos después de la operación. • 10sec : Mostrar la visualización durante 10 segundos después de la operación. • OFF : Desactivar la visualización.
Remote Preset Codes Busque un código predeterminado para registrar en el mando.	Consulte "Registro de códigos preset" (📖 página 62).
Quick Select Name Cambie el título de visualización "Quick Select" por alguno que sea de su preferencia.	Rename Label : Seleccione esto para cambiar el nombre de "Quick Select" que se muestra en pantalla, según prefiera. • Se puede introducir un máximo de 16 caracteres. • Para la entrada de caracteres, consulte la página 43.

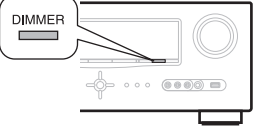

Configuración manual (Manual Setup)

Elementos de ajuste	Detalles del ajuste
Quick Select Name (Continuación)	<p>Template : Es posible cambiar el nombre de la visualización, seleccionando "Operation" y "Device Name" entre las plantillas configuradas anteriormente.</p> <ol style="list-style-type: none"> Utilice $\Delta \nabla$ para seleccionar el nombre del parámetro Quick Select que desea cambiar y pulse ENTER. Utilice $\Delta \nabla$ para seleccionar "Template" y pulse ENTER. Utilice $\Delta \nabla$ para seleccionar "Operation" y pulse ENTER. <ul style="list-style-type: none"> • Watch / Listen to / Play / For Utilice $\Delta \nabla \triangleleft \triangleright$ para seleccionar "Device Name" y pulse ENTER. <ul style="list-style-type: none"> • BD / DVD / TV / Cable TV / Satellite / DVR / VCR / iPod / V.AUX / LD / Movie (Cuando se fija "Operation" en "Watch".) • CD / HD Radio / iPod / MD / TAPE / Music (Cuando se fija "Operation" en "Listen to".) • PC / Game (Cuando se fija "Operation" en "Play".) • Father / Mother / Son / Daughter / Brother / Sister / Grandfather / Grandmother / Me (Cuando se fija "Operation" en "For".) <p>Default : El nombre cambiado "Quick Select Name" vuelve al valor predeterminado.</p> <ul style="list-style-type: none"> • Yes : Restablecer los valores predeterminados. • No : No restablecer los valores predeterminados.
Zone Rename Cambie el título de visualización de cada zona por alguno que sea de su preferencia.	<ul style="list-style-type: none"> • Se puede introducir un máximo de 10 caracteres. • Para la entrada de caracteres, consulte la página 43. <p>Default : Los nombres de visualización cambiados vuelven a sus valores originales.</p> <ul style="list-style-type: none"> • Yes : Restablecer los valores predeterminados. • No : No restablecer los valores predeterminados.
Display Ajusta el brillo de la pantalla de la unidad.	<p>Bright : Luminosidad normal de la pantalla. Dim : Luminosidad reducida de la pantalla. Dark : Luminosidad muy baja de la pantalla. OFF : Desactivar la visualización.</p> <p> Los botones de la unidad principal también se pueden usar para realizar operaciones. Cada vez que pulse DIMMER, el valor cambia según se muestra a continuación.</p> <div style="display: flex; align-items: center;"> <div style="margin-right: 20px;"> <p>→ Bright → Dim →</p> <p>← OFF ← Dark ←</p> </div>  </div>



Elementos de ajuste	Detalles del ajuste
Setup Lock Proteger configuración de los cambios involuntarios.	<p>ON : Activar la protección. OFF : Desactivar la protección.</p> <p> Al cancelar el ajuste, establezca "Setup Lock" en "OFF".</p> <p>NOTA</p> <p>Cuando se ajusta la opción "Setup Lock" a "ON", no es posible modificar los ajustes que se indican a continuación. Además, si se intenta utilizar las configuraciones relacionadas con esa opción, se mostrará el mensaje "SETUP LOCKED!".</p> <ul style="list-style-type: none"> • Operaciones con menús • RESTORER • MultEQ® • Dynamic EQ® • Dynamic Volume™ • Channel Level

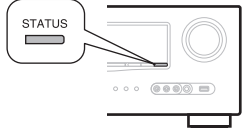

Información (Information)

Muestra información sobre la configuración del receptor, las señales de entrada, etc.

Elementos	Detalles del ajuste
<p>Status Mostrar información acerca de la configuración en uso.</p> <p>NOTA La información mostrada varía según la fuente de entrada.</p>	<p><input type="checkbox"/> MAIN ZONE Este elemento muestra información acerca de la configuración para la MAIN ZONE. Select Source / Name / Surround Mode / Input Mode / Decode Mode / Video Select / Video Mode / Content Type / i/p Scaler / Resolution / Progressive Mode / Aspect etc.</p> <p><input type="checkbox"/> ZONE2 Este elemento muestra información acerca de la configuración para la ZONE2. Power / Select Source / Volume Level</p> <p> El "Status" de la ZONE2 se muestra cuando "Amp Assign" está configurado en "ZONE2".</p>
<p>Audio Input Signal Mostrar información acerca de las señales de entrada de audio.</p>	<p>Surround Mode : Se visualiza el modo surround seleccionado. Signal : Se visualiza el tipo de señal de entrada. fs : Se visualiza la frecuencia de muestreo de la señal de entrada. Format : Se visualiza el número de canales de la señal de entrada (delantero, surround, LFE). Offset : Se visualiza el valor de corrección de normalización de diálogo. Flag : Esto se muestra al recibir señales que incluyen un canal de surround trasero. "MATRIX" se muestra con las señales Dolby Digital EX y DTS-ES Matrix; "DISCRETE" se muestra con las señales DTS-ES Discrete.</p> <div style="border: 1px solid black; padding: 5px;"> <p style="text-align: center;">Función de normalización de diálogo</p> <p>Esta función se activa automáticamente al reproducir fuentes Dolby Digital. Corrige automáticamente el nivel de señal estándar para fuente de señales individuales. El valor de corrección se puede comprobar con STATUS.</p> <div style="display: flex; align-items: center;">  <div style="margin-left: 10px;"> <p>La cifra es el valor corregido. No puede cambiarse.</p> </div> </div> <div style="border: 1px solid black; padding: 5px; margin-top: 5px;"> <p style="text-align: center;">Offset - 4dB</p> </div> </div>
<p>HDMI Information Mostrar información acerca de las señales de entrada HDMI y monitor.</p>	<p>HDMI Signal Information • Resolution / Color Space / Pixel Depth</p> <p>HDMI Monitor Information • Interface / Support Resolution</p>
<p>Auto Surround Mode Mostrar información acerca de la configuración de modo surround auto.</p>	<p>Analog/PCM / Digital 2ch / Digital 5.1ch / Multi Ch</p>

Elementos	Detalles del ajuste
<p>Quick Select Mostrar la información sobre la opción "Función de selección rápida" ( página 38).</p>	<p>Quick Select 1 / Quick Select 2 / Quick Select 3 / ZONE2 Quick Select 1 / ZONE2 Quick Select 2 / ZONE2 Quick Select 3 • Name / Input Source / Video Select / Volume Level / MultEQ® / Dynamic EQ® / Dynamic Volume™ / Analog/PCM / Digital 2ch / Digital 5.1ch / Multi Ch</p> <p> "ZONE2 Quick Select" se muestra cuando "Amp Assign" está configurado en "ZONE2".</p>
<p>Preset Channel Mostrar información sobre los canales predefinidos.</p>	<p>A / B / C / D / E / F / G A1 - A8 / B1 - B8 / C1 - C8 / D1 - D8 / E1 - E8 / F1 - F8 / G1 - G8</p>
<p>HD Radio</p>	

Manejo de los dispositivos conectados desde el mando a distancia

Si registra los códigos preajustados suministrados en el mando a distancia, podrá utilizarlo para manejar dispositivos de otros fabricantes.

Operación del equipo de AV

1 Pulse ZONE SELECT para seleccionar una zona de funcionamiento.

Se enciende el indicador de modo de zona correspondiente a la zona operativa.

- El modo cambia cada vez que se pulsa **ZONE SELECT**.

- MAIN** Seleccione esta opción para las para operaciones en la MAIN ZONE.
- ZONE2** Seleccione esta opción para las para operaciones en la ZONE2.
- ZONE3** No se usa.

- Si el ajuste de "Especificación de la zona utilizada con el mando a distancia" (☞ página 65) es "2", significa que estarán activas las operaciones en la MAIN ZONE y la ZONE2.

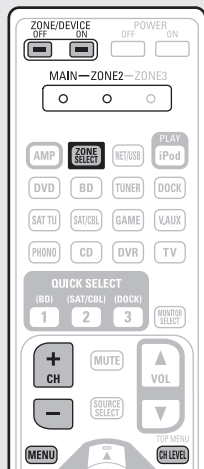

2 Pulse el botón selector de fuente de entrada (☞ página 20).

- Se cambia a la fuente de entrada para la zona seleccionada en el paso 1.
- El modo de funcionamiento del mando a distancia cambia tal como se muestra en la tabla.

Botones selectores de fuente de entrada	Fuente de entrada de esta unidad	Dispositivos controlables con el mando a distancia (modo de funcionamiento)
AMP	-	Esta unidad (funcionamiento de amplificador)
BD *	BD	Dispositivo registrado en el botón BD
DVD *	DVD	Dispositivo registrado en el botón DVD
TV *	TV	Dispositivo registrado en el botón TV
SAT/CBL *	SAT/CBL	Dispositivo registrado en el botón SAT/CBL
GAME *	GAME	Dispositivo registrado en el botón GAME
V.AUX *	V.AUX	Dispositivo registrado en el botón V.AUX
CD *	CD	Dispositivo registrado en el botón CD
TUNER	HD Radio	Receptor HD Radio
NET/USB	USB/iPod	iPod o dispositivo de memoria USB conectado al puerto USB
iPod	USB/iPod o DOCK	iPod conectado al puerto USB o la base dock de control para iPod.
DOCK	DOCK	Base dock de control para iPod

* Si se registra un código preset para este botón, el mando a distancia de esta unidad puede controlar otros dispositivos.

NOTA

Si el modo del mando a distancia está configurado con un valor diferente al modo de amplificador, pulse **AMP** para cambiar el mando a distancia al modo de operación de amplificador para realizar las siguientes operaciones:

- Para utilizar funciones de menú, pulse **MENU**
- Para ajustar el nivel del canal de la unidad, pulse **CH LEVEL**
- Para apagar o conectar la alimentación en cada zona, pulse **ZONE/DEVICE ON** o **ZONE/DEVICE OFF**.

3 Maneje esta unidad o el dispositivo a cuya fuente de entrada se haya cambiado.

- Para obtener detalles, consulte las instrucciones de funcionamiento de cada dispositivo. Para el uso de iPod, receptor HD Radio, y USB, consulte las siguientes páginas.
 - iPod (☞ página 23, 24)
 - Receptor HD Radio (☞ página 25)
 - Dispositivo de memoria USB (☞ página 27)

Registro de códigos preset

Cuando se registran códigos predeterminados en el mando a distancia incluido, podrá utilizarse con cualquier dispositivo que tenga, como reproductores de DVD o televisores de distintos fabricantes. En este menú, puede buscar y mostrar los códigos predeterminados que pueden determinarse en el mando a distancia incluido.

☐ Botones para el manejo de los dispositivos

- 1 **ZONE/DEVICE ON, ZONE/DEVICE OFF**
Permiten conectar y desconectar los dispositivos.
- 2 **△▽◀▶, ENTER, RETURN**
Permiten utilizar los menús de cada dispositivo.
- 3 **MENU, SETUP, TOP MENU**
Permiten visualizar el menú de cada dispositivo.
- 4 **▶, ■, II, ◀◀, ▶▶, I◀◀, ▶▶▶**
- 5 Botones numéricos (**0 - 9, +10**)
- 6 **CH +, CH -**
- 7 **TV POWER, TV INPUT**
Permiten manejar la TV
Este botón está habilitado en todos los modos.

Para obtener detalles sobre el manejo desde el mando a distancia, consulte las páginas 23 a 27, 64, y 65.

☐ Parámetros predeterminados para códigos predeterminados

Los dispositivos mostrados a continuación están registrados por defecto para cada botón de fuente de entrada. Los ajustes pueden cambiarse de acuerdo con los dispositivos que vayan a utilizarse.

Botones selectores de fuente de entrada	Categoría	Marca	Código preset
BD	Reproductor de discos Blu-ray	DENON	32258
DVD	Reproductor de DVD	DENON	32134
TV	Televisión	SONY	10810
SAT/CBL	Satellite set top box	DirecTV	01377
GAME	Cable set top box	Motorola	01376
V.AUX	Reproductor de DVD	DENON	32134
CD	Reproductor de CD	DENON	42867
DOCK *	Base dock de control para iPod	DENON	42517

* Si no se va a utilizar un base dock de control para iPod, puede ajustarse el código preset para otros dispositivos como **DOCK**.

NOTA

- El código preset no se puede configurar en **TUNER** o **NET/USB**.
- No asigne el código preset a **iPod**. Este botón funciona también como botón de reproducción del contenido de un iPod.

1 Pulse **ZONE SELECT** para cambiar el modo de zona a "MAIN".

Se enciende el indicador "MAIN".

2 Pulse **AMP** para ajustar el mando a distancia en modo de funcionamiento de amplificador.

3 Pulse **MENU**.
El menú se muestra en la pantalla de la TV.

4 Utilice Δ / ∇ para seleccionar "Manual Setup" – "Option Setup" – "Remote Preset Codes" y pulse **ENTER**.

```
4-5. Option Setup
1. Volume Control
2. Source Delete
3. On-Screen Display
4. Remote Preset Codes
5. Quick Select Name
6. Zone Rename
7. Display
↓
[ENT]:Select [RTN]:Back
```

5 Pulsando Δ / ∇ , seleccione la categoría en la que se engloba el dispositivo del que desea realizar el registro predeterminado. A continuación, pulse **ENTER**.

```
4-5-4. RC Preset Codes
Category Search
Blu-ray
CD
CD Recorder
CABLE
CABLE/PVR
DVD
↓
[ENT]:Select [RTN]:Back
```

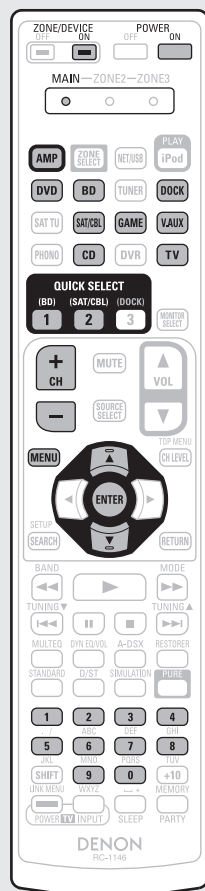

6 Pulsando Δ / ∇ , seleccione el primer carácter del nombre de la marca. A continuación, pulse **ENTER**.

```
Brand Search - DVD
↑
1
A
B
C
D
E
↓
[ENT]:Select [RTN]:Back
```

• El primer carácter aparece como 1, A a Z. (Se muestran las iniciales de la marca en cada categoría.)
Para marcas comerciales que comiencen por números, seleccione "1".

7 Pulsando Δ / ∇ , seleccione el nombre de la marca. A continuación, pulse **ENTER**.

```
Brand [1/1] - DVD
↑
Daewoo
Dantax
Denon
Disney
DSE
Durabrand
↓
[ENT]:Select [RTN]:Back
```

• Cuando haya varias páginas de nombres comerciales, pase la página pulsando **CH +** o **CH -** del mando a distancia.

NOTA

Si un nombre de marca no aparece en la lista, el mando a distancia no podrá controlar el dispositivo. Utilice el mando a distancia suministrado con el dispositivo que va a utilizar.

8 Se muestran los procedimientos de registro de códigos de control y el registro predeterminado del mando.

```
Category :DVD
Brand :DENON
Code [1/3] :30490
Setup Remote
1. Press [Source] button.
2. Press and Hold 3sec.
both [PowerON] [DeviceON]
3. Input Code with [0-9]
4. Press any key to check
device [e.g. DeviceON]
[QUICK1]:OK [QUICK2]:NG
```

9 Pulse el botón de fuente de entrada en el que se va a registrar el código preset (**DVD, BD, SAT/CBL, DOCK, V.AUX, GAME, CD o TV**).

- Para **TV**, solo puede configurarse el código preset para las categorías "TV", "TV/DVD", o "TV/VCR".
- Para las categorías de "TV", "TV/DVD", o "TV/VCR", solo puede configurarse el código preset para **TV**.

10 Mantenga pulsados **POWER ON** y **ZONE/DEVICE ON** simultáneamente durante más de 3 segundos.
El indicador de modo de zona parpadea dos veces.

11 Introduzca un código de 5 dígitos utilizando **0 - 9**.
Pulse los botones dejando pasar menos de 10 segundos entre una pulsación y otra.

```
Category :DVD
Brand :DENON
Code [1/3] :30490
Setup Remote
1. Press [Source] button.
2. Press and Hold 3sec.
both [PowerON] [DeviceON]
3. Input Code with [0-9]
4. Press any key to check
device [e.g. DeviceON]
[QUICK1]:OK [QUICK2]:NG
```

- Cuando se ha confirmado el código.
→ El indicador de modo de zona parpadea dos veces.
- Cuando no se ha confirmado correctamente el código.
→ El indicador de modo parpadea lentamente una vez. Realice de nuevo la operación del paso 9.
- Cuando se haya introducido un número incorrecto
→ Pulse **POWER ON** una vez y después repita el procedimiento a partir del paso 9.

12 Compruebe que el dispositivo funciona correctamente.

- Si el dispositivo funciona, pulse **QUICK SELECT 1**.
→ Vaya al paso 13.
- Si el dispositivo no funciona, pulse **QUICK SELECT 2**.
→ Vaya al paso 14.

Registro de códigos preset

13 Aparece la siguiente pantalla y finaliza la confirmación del registro del código preset.

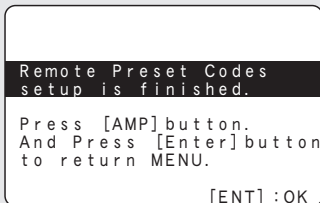

• Se recupera la pantalla del menú. Pulse **AMP** y luego **ENTER**.

14 Se muestra una de las dos siguientes pantallas.

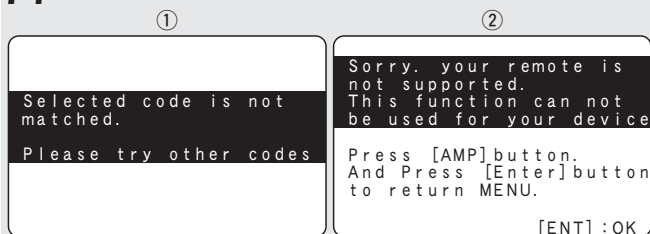

• La pantalla se muestra durante 3 segundos, luego se muestra automáticamente la siguiente pantalla de registro de códigos preset.

[Si se muestra la pantalla ①]

Es posible que se esté usando el dispositivo con el código preset que aparece a su lado. Se muestra la pantalla de registro de códigos preset. Repita los pasos 9 a 12.

[Si se muestra la pantalla ②]

El dispositivo no puede controlarse con el mando a distancia suministrado con esta unidad. Utilice el mando a distancia suministrado con el dispositivo que va a utilizar. Se recupera la pantalla del menú. Pulse **AMP** y luego **ENTER**.



Algunos fabricantes usan varios tipos de códigos para el mando a distancia. Predefina los códigos para cambiar el número en cuestión y compruebe que funciona correctamente.

NOTA

Según el modelo y año de fabricación de su equipo, es posible que algunos botones no estén operativos.

Cómo manejar los componentes

El mando a distancia suministrado puede controlar un componente distinto a esta unidad.

1 Cambie la fuente de entrada (página 20).

2 Utilice el componente.

• Para más detalles, consulte las instrucciones de uso del componente.



Funcionamiento con reproductor Blu-ray Disc/ reproductor HD-DVD/reproductor DVD/grabador DVD



Botones	Función
ZONE/DEVICE ON	Encendido *
ZONE/DEVICE OFF	Alimentación en espera *
CH +, -	Cambio de canal (arriba/abajo)
MENU	Menú (emergente)
TOP MENU	Menú superior
Δ ∇ ◀ ▶	Manejo del cursor
ENTER	Introducción de un parámetro o ajuste
SETUP	Configuración
RETURN	Volver
◀◀ ▶▶	Búsqueda manual (retroceso rápido/avance rápido)
▶	Reproducción
◀◀ ▶▶ 	Búsqueda automática (localización)
 	Pausa
■	Parada
0 - 9, +10	Seleccione título, capítulo o canal
TV POWER	Encendido/espera de la TV (Predeterminado : SONY)
TV INPUT	Cambio de la entrada de TV (Predeterminado : SONY)

Funcionamiento con reproductor CD / grabador CD



Botones	Función
ZONE/DEVICE ON	Encendido *
ZONE/DEVICE OFF	Alimentación en espera *
Δ ∇ ◀ ▶	Manejo del cursor
ENTER	Introducción de un parámetro o ajuste
◀◀ ▶▶	Búsqueda manual (retroceso rápido/avance rápido)
▶	Reproducción
◀◀ ▶▶ 	Búsqueda automática (localización)
 	Pausa
■	Parada
0 - 9, +10	Selección de pista
TV POWER	Encendido/espera de la TV (Predeterminado : SONY)
TV INPUT	Cambio de la entrada de TV (Predeterminado : SONY)

Funcionamiento de videograbadora digital (PVR)/ videograbadora (VCR)



Botones	Función
ZONE/DEVICE ON	Encendido *
ZONE/DEVICE OFF	Alimentación en espera *
CH +, -	Cambio de canal (arriba/abajo)
MENU	Menú
Δ ∇ ◀ ▶	Manejo del cursor
ENTER	Introducción de un parámetro o ajuste
SETUP	Configuración
RETURN	Volver
◀◀ ▶▶	Búsqueda manual (retroceso rápido/avance rápido)
▶	Reproducción
◀◀ ▶▶ 	Búsqueda automática (localización)
 	Pausa
■	Parada
0 - 9, +10	Seleccione título, capítulo o canal
TV POWER	Encendido/espera de la TV (Predeterminado : SONY)
TV INPUT	Cambio de la entrada de TV (Predeterminado : SONY)

* Esto puede encender o dejar en espera algunos dispositivos.

Cómo manejar los componentes

Manejo de la TV



Botones	Función
ZONE/DEVICE ON	Encendido *
ZONE/DEVICE OFF	Alimentación en espera *
CH +, -	Cambio de canal (arriba/abajo)
MENU	Menú
△▽◀▶	Manejo del cursor
SETUP	Configuración
ENTER	Introducción de un parámetro o ajuste
RETURN	Volver
◀◀▶▶	Búsqueda manual (retroceso rápido/avance rápido)
▶	Reproducción
◀◀▶▶	Búsqueda automática (localización)
⏸	Pausa
■	Parada
0 - 9, +10	Selección de pista
TV POWER	Encendido/espera de la TV (Predeterminado : SONY)
TV INPUT	Cambio de la entrada de TV (Predeterminado : SONY)

Funcionamiento del Descodificador de TV por satélite (SAT)/cable (CBL)/TV por IP TV



Botones	Función
ZONE/DEVICE ON	Encendido *
ZONE/DEVICE OFF	Alimentación en espera *
CH +, -	Cambio de canal (arriba/abajo)
MENU	Menú
△▽◀▶	Manejo del cursor
ENTER	Introducción de un parámetro o ajuste
SETUP	Guía
RETURN	Volver
◀◀▶▶	Búsqueda manual (retroceso rápido/avance rápido)
▶	Reproducción
◀◀▶▶	Búsqueda automática (localización)
⏸	Pausa
■	Parada
0 - 9, +10	Selección de pista
TV POWER	Encendido/espera de la TV (Predeterminado : SONY)
TV INPUT	Cambio de la entrada de TV (Predeterminado : SONY)

* Esto puede encender o dejar en espera algunos dispositivos.

Especificación de la zona utilizada con el mando a distancia

Cuando se pulsa el botón **ZONE SELECT** solo se puede usar la zona configurada con el mando a distancia.

1 Pulse **POWER ON** y **ZONE/DEVICE ON** durante al menos 3 segundos. El indicador de modo de zona parpadea dos veces.

2 Pulse **ZONE SELECT**. El indicador de modo de zona parpadea dos veces.

3 Pulse **1 - 3** para ajustarlo. El indicador de modo de zona parpadea dos veces.

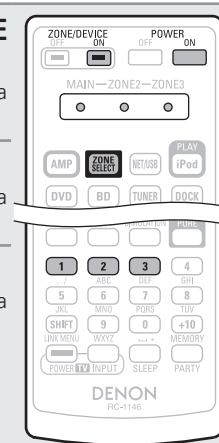

[Tiempos seleccionables]

- 1 Cuando sólo se usa el "MAIN ZONE"
- 2 Cuando se usa el "MAIN ZONE" / "ZONE2"
- 3 Cuando se usa el "MAIN ZONE" / "ZONE2" / "ZONE3" (Predeterminado)

Restablecimiento del mando a distancia

Los parámetros del mando a distancia vuelven a la configuración predeterminada.



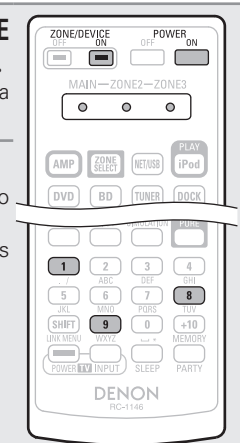

1 Pulse **POWER ON** y **ZONE/DEVICE ON** durante al menos 3 segundos. El indicador de modo de zona parpadea dos veces.

2 Pulse **9, 8 y 1**, en ese orden. El indicador "MAIN" parpadea cuatro veces. Todos los ajustes se restablecen a sus valores predeterminados.



Información

En este apartado encontrará la información que se indica más abajo.
Es una sección de referencia que puede resultar muy útil.

- **Nombres y funciones de las piezas**  **página 67**
- **Otra información**  **página 71**
- **Resolución de problemas**  **página 78**
- **Especificaciones**  **página 80**
- **Índice alfabético**  **página 81**

Nombres y funciones de las piezas

Panel delantero

Para los botones no explicados aquí, vea la página indicada entre paréntesis ().

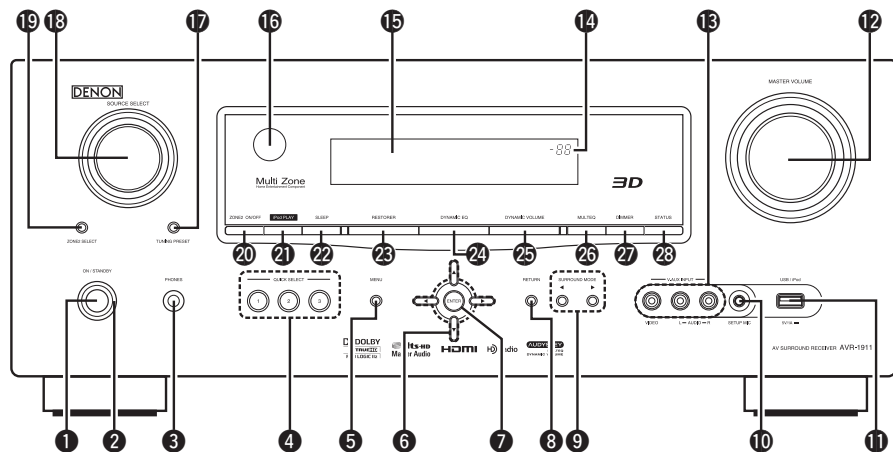

- 1 Botón de alimentación (ON/STANDBY)** (6, 11)
Enciende y apaga la unidad (modo de espera).
- 2 Indicador de alimentación** (11)
- 3 Conector de auriculares**
Cuando enchufe unos auriculares a este conector, se dejará de oír el audio a través de los altavoces conectados o de los conectores PRE OUT.

NOTA

Para evitar pérdida de audición, no suba el volumen excesivamente cuando use los auriculares.

- 4 Botones QUICK SELECT** (38, 40)
- 5 Botón MENU** (44)
- 6 Botones de cursor (Δ ∇ ◀ ▶)** (42 – 44)
- 7 Botón ENTER** (42 – 44)
- 8 Botón RETURN** (42 – 44)
- 9 Botones SURROUND MODE** (28, 80)
- 10 Conector SETUP MIC** (8, 35)
- 11 Puerto USB/iPod** (18)
- 12 Control MASTER VOLUME** (21)

- 13 Conectores V.AUX INPUT** (17)
Retire el tapón que cubre los conectores cuando necesite usarlos.

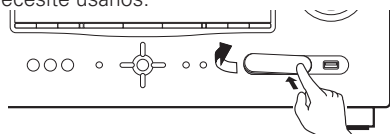

- 14 Indicador de volumen principal**
- 15 Pantalla** (67)
- 16 Sensor de mando a distancia** (70)
- 17 Botón TUNING PRESET** (26)
- 18 Control SOURCE SELECT** (20, 39)
- 19 Botón ZONE2 SELECT** (39)
- 20 Botón ZONE2 ON/OFF** (39)
- 21 Botón iPod PLAY** (25)
- 22 Botón SLEEP** (37)
- 23 Botón RESTORER** (53)
- 24 Botón DYNAMIC EQ®** (52)
- 25 Botón DYNAMIC VOLUME™** (52)
- 26 Botón MULTEQ®** (51, 58)
- 27 Botón DIMMER** (60)
- 28 Botón STATUS** (61)

Pantalla

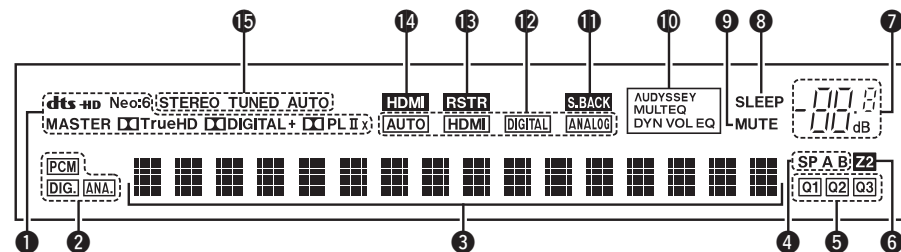

- 1 Indicadores de descodificador**
Se iluminan cuando los descodificadores correspondientes están en funcionamiento.
- 2 Indicadores de la señal de entrada**
El indicador **DIG** se enciende en la pantalla cuando se sintoniza una emisora de HD Radio.
- 3 Sección de información**
Aquí se indica el nombre de la fuente de entrada, el modo surround, los valores de ajuste y otra información.
- 4 Indicador del altavoz delantero**
Se ilumina cuando se emiten señales de audio desde los altavoces.
- 5 Indicadores QUICK SELECT**
Se enciende el indicador correspondiente a la memoria para la que se configura la función Quick Select ("Función de selección rápida" (vea página 38)).
- 6 Indicador ZONE2**
Este indicador se ilumina cuando se enciende la ZONE2 (otra habitación) (vea página 39).
- 7 Indicador de volumen principal**
Cuando se realizan operaciones de configuración, muestra el número de menú.
- 8 Indicador de temporizador de Sleep**
Se ilumina al seleccionar el modo dormir (vea página 37).
- 9 Indicador MUTE**
Se ilumina al seleccionar el modo silenciado (vea página 21).
- 10 Indicadores AUDYSSEY MULTEQ**
La iluminación es del siguiente modo, dependiendo del ajuste hecho en "Dynamic EQ" (vea página 52) y "Dynamic Volume" (vea página 52).

- AUDYSSEY MULTEQ DYN VOL** Cuando "Dynamic EQ" y "Dynamic Volume" están en "ON".
- AUDYSSEY MULTEQ DYN EQ** Cuando "Dynamic EQ" está en "ON" y "Dynamic Volume" en "OFF".
- AUDYSSEY MULTEQ** Cuando "Dynamic EQ" y "Dynamic Volume" están en "OFF".

- 11 Indicador de surround trasero**
Se ilumina cuando se emiten señales de audio desde los altavoces surround traseros (vea página 55).
- 12 Indicadores de modo de entrada**
Fija los modos de entrada de audio para las distintas fuentes de entrada (vea página 48).
- 13 Indicador RESTORER**
Se ilumina cuando se selecciona el modo RESTORER (vea página 53).
- 14 Indicador HDMI**
Se ilumina durante la reproducción mediante conexiones HDMI.
- 15 Indicadores de modo de recepción del sintonizador**
Se iluminan según las condiciones de recepción cuando la fuente de entrada está ajustada a "HD Radio".
STEREO: En el modo FM, estos indicadores se iluminan durante la recepción de emisiones estéreo analógicas.
TUNED: Se ilumina cuando la emisión está sintonizada correctamente.
AUTO: Se iluminan cuando el equipo se encuentra en el modo de sintonización automática.

Panel trasero

Consulte la página que se indica entre paréntesis ().

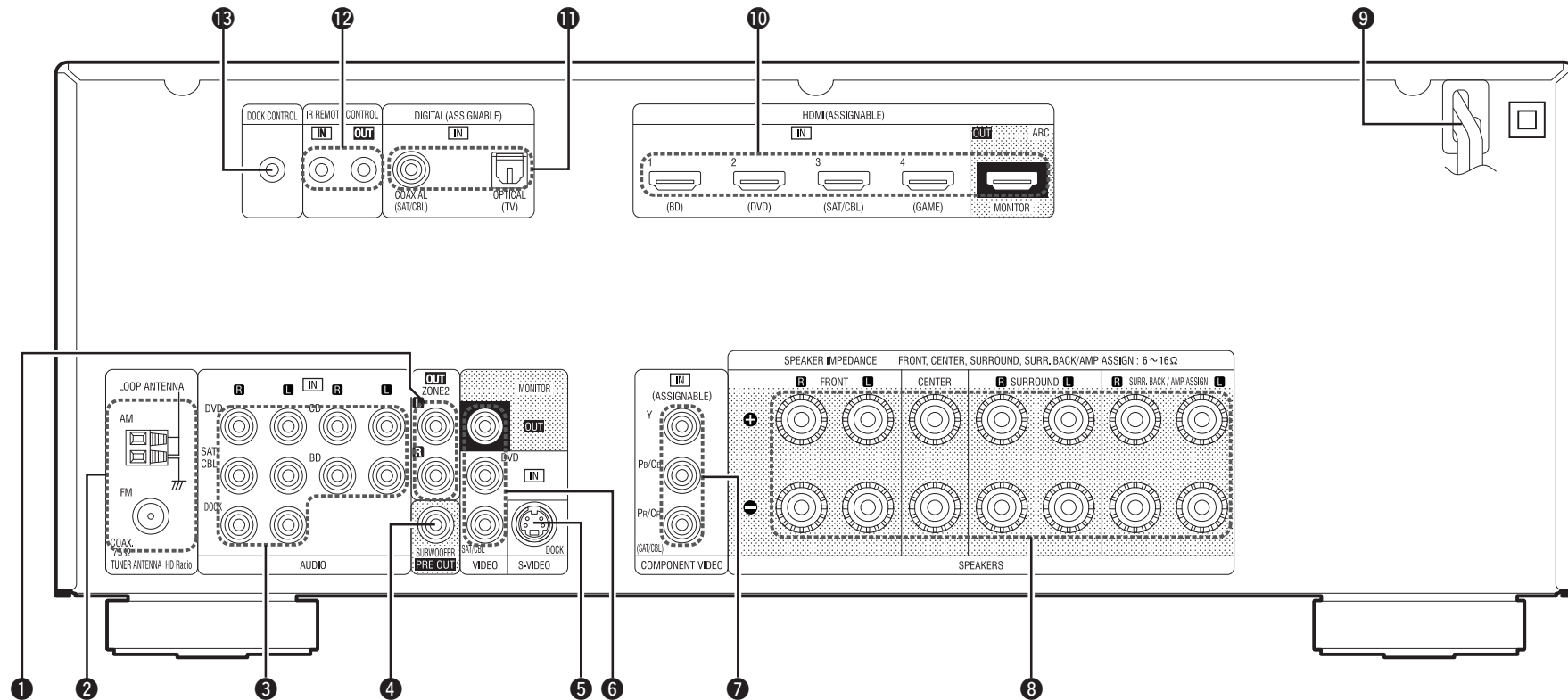

- | | |
|---|---|
| <ul style="list-style-type: none"> ❶ Conector ZONE2 (39) ❷ Terminales de antena HD Radio (19) ❸ Conectores de audio analógico (16 – 19) ❹ Conector PRE OUT (5, 33, 34) ❺ Conector S-VIDEO (18) ❻ Conectores VIDEO (16, 17) ❼ Conectores COMPONENT VIDEO (17) | <ul style="list-style-type: none"> ❽ Terminales de altavoces (5, 33, 34) ❾ Toma de AC (5) ❿ Conectores HDMI (15) ⓫ Conectores de audio digital (16, 17) ⓬ Conector REMOTE CONTROL (20) ⓭ Conector DOCK CONTROL (18) |
|---|---|

NOTA

No toque los pines internos de los conectores en el panel trasero. La descarga electrostática puede ocasionar daños permanentes a la unidad.

Mando a distancia

Para los botones no explicados aquí, vea la página indicada entre paréntesis ().

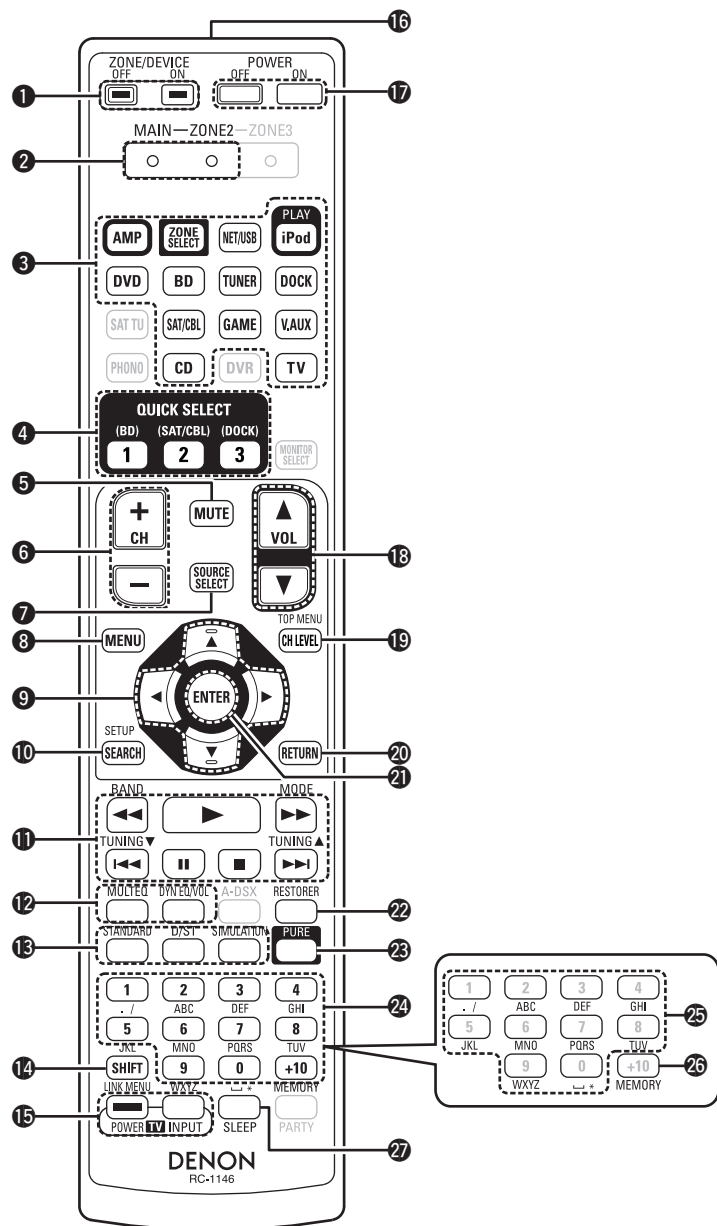

- 1 Botones de conexión de ZONE/DEVICE (39, 62)
- 2 Indicadores de modo de zona (39, 62)
- 3 Botones selectores de fuente de entrada (20, 39)
- 4 Botones QUICK SELECT (38, 40)
- 5 Botón de silenciamiento (MUTE) (21, 40)
- 6 Botones de canal (CH) (26, 64)
- 7 Botón SOURCE SELECT (20, 39)
- 8 Botón MENU (44)
- 9 Botones de cursor (Δ ▽ ◀ ▶) (42 – 44)
- 10 Botón SEARCH (22, 44)
- 11 Botones de sistema (21 – 24, 64)
 - Botón de omisión (I◀◀ ▶▶I)
 - Botón de reproducción (▶)
 - Botón de búsqueda (◀◀ ▶▶)
 - Botón de pausa (||)
 - Botón de parada (■)
- 12 Botones Audyssey (51, 52, 58)
 - Botón MULTEQ®
 - Botón Dynamic EQ®/Dynamic Volume™ (DYN EQ/VOL)
- 13 Botones de modo surround (28)
 - Botón STANDARD
 - Botón directo/estéreo (D/ST)
 - Botón simulación de DSP (SIMULATION)
- 14 Botón SHIFT (26, 43)
- 15 Botones de uso de la TV (TV POWER / INPUT) (65)
- 16 Transmisor de señales del mando a distancia (70)
- 17 Botones de alimentación (POWER ON / OFF) (6, 11)
- 18 Botones de control de volumen principal (VOL) (21)
- 19 Botón de nivel del canal (CH LEVEL) (37)
- 20 Botón RETURN (42 – 44)
- 21 Botón ENTER (42 – 44)
- 22 Botón RESTORER (53)
- 23 Botón de reproducción directa pura (PURE) (30)
- 24 Botones numéricos (26, 64, 65)
- 25 Botones de caracteres (43)
- 26 Botón MEMORY (26)
- 27 Botón temporizador de dormir (SLEEP) ... (37)

NOTA

- **NET/USB** cambia a la fuente de un iPod o dispositivo de memoria USB conectado al puerto USB de esta unidad. Para conectar en red la unidad, conecte un base dock de control para iPod ASD-3N/ASD-3W/ASD-51N/ASD-51W (de venta por separado) a esta unidad para usar la función de red del base dock de control para iPod.
- No es posible utilizar los botones **SAT TU, PHONO, DVR, MONITOR SELECT, A-DSX** y **PARTY**.

Mando a distancia

Inserción de las baterías

- ① Deslice la tapa trasera en el sentido que indica la flecha para sacarla.
- ② Instale las dos pilas correctamente, como se indica mediante las marcas en el interior del compartimiento de las pilas.

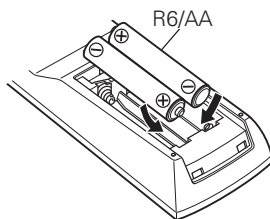
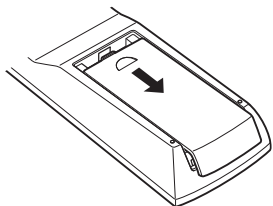

- ③ Coloque la tapa trasera en su lugar.

NOTA

- Introduzca las pilas especificadas en el mando a distancia.
- Sustituya las baterías por unas nuevas si el juego no opera aún cuando el mando a distancia se encuentre cerca de la unidad. (Las baterías suministradas son solamente para la verificación del funcionamiento.)
- Cuando inserte las baterías, asegúrese de hacerlo en la dirección correcta, según las marcas ⊕ y ⊖ en el compartimiento de baterías.
- Para evitar daños o derrames del fluido de la batería:
 - No utilice una nueva batería junto con una ya utilizada.
 - No utilice dos tipos diferentes de baterías.
 - No intente cargar baterías secas.
 - No corto circuite, desensamble, caliente o queme las baterías.
- Si hay fluido de batería, limpie cuidadosamente el fluido en el compartimiento de las baterías e inserte unas nuevas.
- Retire las baterías del mando a distancia si no lo va a utilizar por un largo periodo de tiempo.
- Las pilas usadas deben desecharse de acuerdo a las regulaciones locales concernientes al desecho de pilas.

Alcance del mando a distancia

Para utilizar el mando a distancia, apúntelo hacia el sensor de mando a distancia.

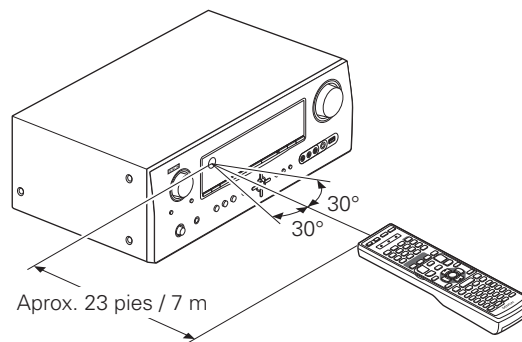

NOTA

El sistema podría funcionar incorrectamente o el mando a distancia no podría funcionar si el sensor es expuesto a la luz solar directamente, a luz artificial fuerte de un inversor como una lámpara fluorescente o una luz infrarroja.



Otra información

- ❑ **Información sobre Marcas Registradas** (👉 página 71)
- ❑ **Surround** (👉 página 72)
- ❑ **Explicación de términos** (👉 página 76)

Información sobre Marcas Registradas

Este producto utiliza las siguientes tecnologías:

	<p>Fabricado bajo licencia de Dolby Laboratories. “Dolby”, “Pro Logic” y el símbolo de la doble D son marcas comerciales de Dolby Laboratories.</p>
	<p>Fabricado bajo licencia con los números de patentes de EE. UU.: 5,451,942; 5,956,674; 5,974,380; 5,978,762; 6,226,616; 6,487,535; 7,212,872; 7,333,929; 7,392,195; 7,272,567 y otras patentes norteamericanas y mundiales en vigor y pendientes. DTS y el símbolo son marcas comerciales registradas, y DTS-HD, DTS-HD Master Audio, y los logotipos de DTS son marcas comerciales de DTS, Inc. El producto incluye el software. © DTS, Inc. Todos los derechos reservados.</p>
	<p>HDMI, el logotipo HDMI y High-Definition Multimedia Interface son marcas comerciales o marcas comerciales registradas de HDMI Licensing LLC en Estados Unidos de América y otros países.</p>
	<p>Fabricado con licencia de Audyssey Laboratories. U.S., pendiente de patentes en el extranjero. Audyssey MultEQ® es una marca comercial registrada de Audyssey Laboratories. Audyssey Dynamic EQ® es una marca comercial de Audyssey Laboratories. Audyssey Dynamic Volume™ es una marca comercial de Audyssey Laboratories.</p>
	<p>Tecnología HD Radio™ fabricada bajo licencia de iBiquity Digital Corp. Patentes de Estados Unidos y extranjeras. HD Radio™ y logotipo HD Radio son marcas registradas propiedad de iBiquity Digital Corp.</p>

“Made for iPod” means that an electronic accessory has been designed to connect specifically to iPod and has been certified by the developer to meet Apple performance standards. “Works with iPhone” means that an electronic accessory has been designed to connect specifically to iPhone and has been certified by the developer to meet Apple performance standards. Apple is not responsible for the operation of this device or its compliance with safety and regulatory standards. iPod es una marca comercial de Apple Inc., registrada en EE. UU. y otros países. iPhone es una marca comercial de Apple Inc.

- El iPod solo se puede usar para copiar o reproducir contenido que no estén sujetos a derechos de autor o contenidos cuya copia y reproducción estén permitidas legalmente para un uso personal como individuo. Asegúrese de cumplir siempre la legislación vigente.

Surround

Esta unidad está equipada con un circuito de procesamiento de señales digitales que permite reproducir fuente de señales en el modo surround para lograr la misma sensación de presencia que se tiene en una sala de cine.

Modos surround y parámetros surround

Esta tabla muestra los altavoces que pueden usarse en cada modo surround y los parámetros ajustables en cada modo surround.

Símbolos en la tabla

- Esto indica los canales de salida de audio o parámetros surround que pueden configurarse.
- ⊙ Esto indica los canales de salida de audio. Los canales de salida dependen del parámetro en "Speaker Config." (página 54).

Modo surround (página 28)	Salida de canal						Surround Parameter (página 49)							
	Delantero I/D	Central	Surround I/D	Surround trasero I/D	Altura frontales I/D	Subwoofer	Mode (página 49)	Cinema EQ. *5 (página 49)	DRC *9 (página 49)	D. Comp *10 (página 49)	LFE *11 (página 49)	Delay Time (página 50)	Effect Lev. (página 50)	Room Size (página 50)
PURE DIRECT	○					⊙*3			○	○	○			
DIRECT (2 canales)	○					⊙*3			○	○				
DIRECT (Multicanal)	○	⊙	⊙	⊙*1	⊙*1	⊙			○	○	○			
STEREO	○					⊙			○	○	○			
MULTI CH IN	○	⊙	⊙	⊙	⊙*2	⊙		○			○			
DOLBY PRO LOGIC IIz	○	⊙	⊙		⊙	⊙	○*4	○	○	○				
DOLBY PRO LOGIC IIx	○	⊙	⊙	⊙		⊙	○	○*6	○	○				
DOLBY PRO LOGIC II	○	⊙	⊙			⊙	○	○*7	○	○				
DTS NEO:6	○	⊙	⊙	⊙		⊙	○	○*6	○	○				
DOLBY DIGITAL	○	⊙	⊙	⊙	⊙*2	⊙		○*8		○	○			
DOLBY DIGITAL Plus	○	⊙	⊙	⊙	⊙*2	⊙		○*8		○	○			
DOLBY TrueHD	○	⊙	⊙	⊙	⊙*2	⊙		○*8	○		○			
DTS SURROUND	○	⊙	⊙	⊙	⊙*2	⊙		○*8		○	○			
DTS 96/24	○	⊙	⊙	⊙	⊙*2	⊙		○*8		○	○			
DTS-HD	○	⊙	⊙	⊙	⊙*2	⊙		○*8		○	○			
DTS Express	○	⊙	⊙	⊙	⊙*2	⊙		○*8		○	○			
MULTI CH STEREO	○	⊙	⊙	⊙	⊙*2	⊙				○	○			
ROCK ARENA	○	⊙	⊙	⊙	⊙*2	⊙				○	○		○	○
JAZZ CLUB	○	⊙	⊙	⊙	⊙*2	⊙				○	○		○	○
MONO MOVIE	○	⊙	⊙	⊙	⊙*2	⊙				○	○		○	○
VIDEO GAME	○	⊙	⊙	⊙	⊙*2	⊙				○	○		○	○
MATRIX	○	⊙	⊙	⊙	⊙*2	⊙				○	○	○		
VIRTUAL	○					⊙*3				○	○	○		

- *1 Una señal de cada uno de los canales que contiene una señal de entrada se emite como audio.
- *2 Si "Surround Parameter" – "Front Height" (página 50) se ajusta en "ON", el sonido procede de los altavoces de altura frontales.
- *3 Solo cuando "Subwoofer Mode" se configura como "LFE+Main" (página 55), el sonido procede del subwoofer.
- *4 Si se selecciona este modo de surround, en la opción "Surround Parameter" – "Mode" solo se podrá configurar el modo "Height" (página 49).
- *5 Para Audio HD cuya frecuencia de muestreo de una señal de entrada sea mayor de 96kHz, este parámetro de sonido no puede ajustarse.
- *6 Este elemento se podrá seleccionar cuando la opción "Surround Parameter" – "Mode" (página 49) esté configurada en "Cinema".
- *7 Este elemento se podrá seleccionar cuando la opción "Surround Parameter" – "Mode" (página 49) esté configurada en "Cinema" o "Pro Logic".
- *8 Este elemento no se puede configurar cuando la opción "Surround Parameter" – "S.Back" (página 50) está configurada como "PLIIx Music".
- *9 Este elemento se puede seleccionar cuando se reproduce una señal Dolby TrueHD.
- *10 Este elemento se puede seleccionar cuando se reproduce una señal Dolby Digital o DTS.
- *11 Este elemento se puede seleccionar cuando se reproduce una señal Dolby Digital o DTS o DVD-Audio.

Modo surround (página 28)	Surround Parameter (página 49)								Tone * 15 (página 51)	Audyssey Settings * 20 (página 51)			RESTORER * 19 (página 53)	
	AFDM * 12 (página 50)	S.Back (página 50)	Front Height * 13 (página 50)	Height Gain (página 51)	Subwoofer (página 51)	Solo modo PRO LOGIC II/IIx Música				Solo modo NEO:6 Música (página 49)	MultEQ® (página 51)	Dynamic EQ® * 17 (página 52)		Dynamic Volume™ * 18 (página 52)
						Panorama (página 50)	Dimension (página 50)	Center Width (página 50)						
PURE DIRECT					<input type="radio"/> * 3									
DIRECT (2 canales)					<input type="radio"/> * 3									
DIRECT (Multicanal)														
STEREO									<input type="radio"/>	<input type="radio"/>	<input type="radio"/>	<input type="radio"/>	<input type="radio"/>	
MULTI CH IN	<input type="radio"/>	<input type="radio"/>	<input type="radio"/>	<input type="radio"/> * 14					<input type="radio"/>	<input type="radio"/>	<input type="radio"/>	<input type="radio"/>	<input type="radio"/>	
DOLBY PRO LOGIC IIz			<input type="radio"/>	<input type="radio"/>					<input type="radio"/>	<input type="radio"/>	<input type="radio"/>	<input type="radio"/>	<input type="radio"/>	
DOLBY PRO LOGIC IIx		<input type="radio"/>				<input type="radio"/>	<input type="radio"/>	<input type="radio"/>	<input type="radio"/>	<input type="radio"/>	<input type="radio"/>	<input type="radio"/>	<input type="radio"/>	
DOLBY PRO LOGIC II		<input type="radio"/>	<input type="radio"/>			<input type="radio"/>	<input type="radio"/>	<input type="radio"/>	<input type="radio"/>	<input type="radio"/>	<input type="radio"/>	<input type="radio"/>	<input type="radio"/>	
DTS NEO:6		<input type="radio"/>						<input type="radio"/>	<input type="radio"/>	<input type="radio"/>	<input type="radio"/>	<input type="radio"/>	<input type="radio"/>	
DOLBY DIGITAL	<input type="radio"/>	<input type="radio"/>	<input type="radio"/>	<input type="radio"/> * 14					<input type="radio"/>	<input type="radio"/>	<input type="radio"/>	<input type="radio"/>	<input type="radio"/>	
DOLBY DIGITAL Plus	<input type="radio"/>	<input type="radio"/>	<input type="radio"/>	<input type="radio"/> * 14					<input type="radio"/>	<input type="radio"/>	<input type="radio"/>	<input type="radio"/>	<input type="radio"/>	
DOLBY TrueHD	<input type="radio"/>	<input type="radio"/>	<input type="radio"/>	<input type="radio"/> * 14					<input type="radio"/>	<input type="radio"/>	<input type="radio"/>	<input type="radio"/>	<input type="radio"/>	
DTS SURROUND	<input type="radio"/>	<input type="radio"/>	<input type="radio"/>	<input type="radio"/> * 14					<input type="radio"/>	<input type="radio"/>	<input type="radio"/>	<input type="radio"/>	<input type="radio"/>	
DTS 96/24	<input type="radio"/>	<input type="radio"/>	<input type="radio"/>	<input type="radio"/> * 14					<input type="radio"/>	<input type="radio"/>	<input type="radio"/>	<input type="radio"/>	<input type="radio"/>	
DTS-HD	<input type="radio"/>	<input type="radio"/>	<input type="radio"/>	<input type="radio"/> * 14					<input type="radio"/>	<input type="radio"/>	<input type="radio"/>	<input type="radio"/>	<input type="radio"/>	
DTS Express	<input type="radio"/>	<input type="radio"/>	<input type="radio"/>	<input type="radio"/> * 14					<input type="radio"/>	<input type="radio"/>	<input type="radio"/>	<input type="radio"/>	<input type="radio"/>	
MULTI CH STEREO		<input type="radio"/>	<input type="radio"/>						<input type="radio"/>	<input type="radio"/>	<input type="radio"/>	<input type="radio"/>	<input type="radio"/>	
ROCK ARENA		<input type="radio"/>	<input type="radio"/>						<input type="radio"/> * 16	<input type="radio"/>	<input type="radio"/>	<input type="radio"/>	<input type="radio"/>	
JAZZ CLUB		<input type="radio"/>	<input type="radio"/>						<input type="radio"/>	<input type="radio"/>	<input type="radio"/>	<input type="radio"/>	<input type="radio"/>	
MONO MOVIE		<input type="radio"/>	<input type="radio"/>						<input type="radio"/>	<input type="radio"/>	<input type="radio"/>	<input type="radio"/>	<input type="radio"/>	
VIDEO GAME		<input type="radio"/>	<input type="radio"/>						<input type="radio"/>	<input type="radio"/>	<input type="radio"/>	<input type="radio"/>	<input type="radio"/>	
MATRIX		<input type="radio"/>	<input type="radio"/>						<input type="radio"/>	<input type="radio"/>	<input type="radio"/>	<input type="radio"/>	<input type="radio"/>	
VIRTUAL									<input type="radio"/>	<input type="radio"/>	<input type="radio"/>	<input type="radio"/>	<input type="radio"/>	

- * 3 Solo cuando "Subwoofer Mode" se configura como "LFE+Main" (página 55), el sonido procede del subwoofer.
- * 12 Este elemento se puede seleccionar cuando se reproduce una señal Dolby Digital o DTS o DVD-Audio.
- * 13 Si "Speaker Config." - "Front Height" (página 55) se configura como "None", no será posible seleccionar este elemento.
- * 14 Este elemento se podrá seleccionar cuando la opción "Surround Parameter" - "Front Height" (página 50) esté configurada en "ON".
- * 15 Este elemento no se puede configurar cuando la opción "Dynamic EQ" (página 52) está configurada como "ON".
- * 16 En este modo surround, el bajo es +6 dB, y el agudo es +4 dB. (Predeterminado)
- * 17 Este elemento no se puede configurar cuando la opción "MultEQ" (página 51) está configurada como "OFF" o "Manual".
- * 18 Este elemento no se puede configurar cuando la opción "Dynamic EQ" (página 52) está configurada como "OFF".
- * 19 Este elemento se puede configurar si la señal de entrada es analógica, PCM 48 kHz o 44.1 kHz.
- * 20 Para Audio HD cuya frecuencia de muestreo de una señal de entrada sea mayor de 96 kHz, este parámetro de sonido no puede ajustarse.

Versión sencilla

Versión básica

Versión avanzada

Información

Surround

Tipos de señales de entrada y modos surround correspondientes

Esta tabla muestra la señal de entrada que puede reproducirse en cada modo surround. Compruebe la señal de audio de la fuente de entrada y seleccione el modo surround.

Símbolos en la tabla

- Esto indica el modo surround predeterminado.
- ◎ Esto indica el modo surround fijo cuando "AFDM" (página 50) se configura como "ON".
- Esto indica el modo surround seleccionable.

Modo surround (página 28)	NOTA	Formatos y tipos de señales de entrada																
		ANALOG	PCM		DTS-HD		DTS					DOLBY		DOLBY DIGITAL				
			LINEAR PCM (multicanal)	LINEAR PCM (2can.)	DTS-HD Master Audio	DTS-HD High Resolution Audio	DTS EXPRESS	DTS ES DSCRT (con marca)	DTS ES MTRX (con marca)	DTS (5.1can.)	DTS 96/24	DOLBY TrueHD	DOLBY DIGITAL Plus	DOLBY DIGITAL EX (con marca)	DOLBY DIGITAL EX (sin marca)	DOLBY DIGITAL (5.1/5/4can.)	DOLBY DIGITAL (4/3can.)	DOLBY DIGITAL (2can.)
DTS SURROUND																		
DTS-HD MSTR					●													
DTS-HD HI RES						●												
DTS ES DSCRT6.1	* 1 * 3								● ◎									
DTS ES MTRX6.1	* 1 * 3								● ◎									
DTS SURROUND									○		●							
DTS 96/24																		●
DTS (-HD) + PLIIx CINEMA	* 2 * 3				○	○	○	○	○	○	○	○	○					
DTS (-HD) + PLIIx MUSIC	* 1 * 3				○	○	○	○	○	○	○	○	○					
DTS (-HD) + PLIIz	* 4				○	○	○	○	○	○	○	○	○					
DTS EXPRESS									●									
DTS (-HD) + NEO:6	* 1 * 3				○	○	○			○	○	○						
DTS NEO:6 CINEMA		○		○														○
DTS NEO:6 MUSIC		○		○														○
DOLBY SURROUND																		
DOLBY TrueHD													●					
DOLBY DIGITAL+													●					
DOLBY DIGITAL EX	* 1 * 3													○	○	○	○	
DOLBY (D+) (HD) +EX	* 1 * 3												○	○				
DOLBY DIGITAL														○				
DOLBY (D) (D+) (HD) +PLIIx CINEMA	* 2 * 3													○ ◎	○	○	○	
DOLBY (D) (D+) (HD) +PLIIx MUSIC	* 1 * 3													○	○	○	○	
DOLBY (D) (D+) (HD) +PLIIz	* 4													○	○	○	○	
DOLBY PRO LOGIC IIx CINEMA	* 1 * 3	○		○														○
DOLBY PRO LOGIC IIx MUSIC	* 1 * 3	○		○														○
DOLBY PRO LOGIC IIx GAME	* 1 * 3	○		○														○
DOLBY PRO LOGIC IIz	* 4	○		○														○
DOLBY PRO LOGIC II CINEMA		○		○														○
DOLBY PRO LOGIC II MUSIC		○		○														○
DOLBY PRO LOGIC II GAME		○		○														○
DOLBY PRO LOGIC		○		○														○

* 1 Si "Speaker Config." - "S.Back" (página 55) se configura como "None", este modo surround no puede seleccionarse.
 * 2 Si "Speaker Config." - "S.Back" (página 55) se configura como "1sp" o "None", este modo surround no puede seleccionarse.
 * 3 Este modo surround puede seleccionarse cuando "Amp Assign" (página 54) se configura como "Normal".
 * 4 Si "Speaker Config." - "Front Height" (página 55) se configura como "None", este modo surround no puede seleccionarse.

Modo surround (🔍 página 28)	Nota	Formatos y tipos de señales de entrada																
		ANALOG	PCM		DTS-HD		DTS				DOLBY		DOLBY DIGITAL					
			LINEAR PCM (multicanal)	LINEAR PCM (2can.)	DTS-HD Master Audio	DTS-HD High Resolution Audio	DTS EXPRESS	DTS ES DSCRT (con marca)	DTS ES MTRX (con marca)	DTS (5.1can.)	DTS 96/24	DOLBY TrueHD	DOLBY DIGITAL Plus	DOLBY DIGITAL EX (con marca)	DOLBY DIGITAL EX (sin marca)	DOLBY DIGITAL (5.1/5/4can.)	DOLBY DIGITAL (4/3can.)	DOLBY DIGITAL (2can.)
MULTI CH IN																		
MULTI CH IN			●															
MULTI CH IN + PLIIx CINEMA	* 2 * 3		○															
MULTI CH IN + PLIIx MUSIC	* 1 * 3		○															
MULTI CH IN + PLIIz	* 4		○															
MULTI CH IN + Dolby EX	* 1 * 3		○															
MULTI CH IN 7.1	* 3		● ◎ (7.1)															
DIRECT																		
DIRECT		○	○	○	○	○	○	○	○	○	○	○	○	○	○	○	○	○
PURE DIRECT																		
PURE DIRECT		○	○	○	○	○	○	○	○	○	○	○	○	○	○	○	○	○
DSP SIMULATION																		
MULTI CH STEREO		○	○	○				○	○	○	○			○	○	○	○	○
ROCK ARENA		○	○	○				○	○	○	○			○	○	○	○	○
JAZZ CLUB		○	○	○				○	○	○	○			○	○	○	○	○
MONO MOVIE		○	○	○				○	○	○	○			○	○	○	○	○
VIDEO GAME		○	○	○				○	○	○	○			○	○	○	○	○
MATRIX		○	○	○				○	○	○	○			○	○	○	○	○
VIRTUAL		○	○	○				○	○	○	○			○	○	○	○	○
STEREO																		
STEREO		●	○	●	○	○	○	○	○	○	○	○	○	○	○	○	○	○

- * 1 Si "Speaker Config." - "S.Back" (🔍 página 55) se configura como "None", este modo surround no puede seleccionarse.
- * 2 Si "Speaker Config." - "S.Back" (🔍 página 55) se configura como "1sp" o "None", este modo surround no puede seleccionarse.
- * 3 Este modo surround puede seleccionarse cuando "Amp Assign" (🔍 página 54) se configura como "Normal".
- * 4 Si "Speaker Config." - "Front Height" (🔍 página 55) se configura como "None", este modo surround no puede seleccionarse.

Versión sencilla

Versión básica

Versión avanzada

Información

Explicación de términos

A

Adobe RGB color / Adobe YCC601 color

Al igual que x.v.Color, cada uno de estos espacios de color define una paleta de colores disponibles que es mayor que el modelo cromático tradicional o RGB.

Audyssey Dynamic EQ®

Audyssey Dynamic EQ resuelve el problema de la pérdida de calidad de sonido a medida que aumenta el volumen, teniendo en cuenta la percepción acústica del ser humano y la acústica de la sala. Audyssey Dynamic EQ funciona en sincronía con Audyssey MultEQ® para ofrecer un sonido bien equilibrado para todos los oyentes, a cualquier nivel de volumen.

Audyssey Dynamic Volume™

Audyssey Dynamic Volume solventa el problema que presentan las grandes variaciones de nivel del volumen entre los diversos programas de televisión, los anuncios, así como entre los susurros y las voces de las películas. Audyssey Dynamic EQ viene integrado en el volumen Dynamic Volume de forma que al ajustarse automáticamente el volumen de la reproducción, la respuesta de baja frecuencia (bajos), el balance tonal, la sensación envolvente y la claridad del diálogo que se perciben permanecen inalterados.

Audyssey MultEQ®

Audyssey MultEQ es una solución de compensación del entorno que calibra todo sistema de audio a fin de que éste pueda lograr un rendimiento óptimo para cada oyente situado en un amplio espacio de escucha. Basándose en varias mediciones de la sala, MultEQ calcula una solución compensadora que corrija tanto los problemas de la respuesta de tiempo como los de la frecuencia, en el marco de la zona de escucha, y ejecuta además una configuración del sistema perimétrico envolvente totalmente automática.

Auto Lip Sync

Si conecta el receptor en un TV que sea compatible con la función de Auto Lip Sync, puede corregir automáticamente el retraso entre el audio y el video.

C

Circuito de protección

Se trata de una función que evita que los componentes sufran daños cuando se produzca una anomalía en la red eléctrica, como una sobretensión o sobrecarga. En esta unidad, el indicador de alimentación parpadea y la unidad entra en modo de espera siempre que se produce alguna anomalía.

D

Deep Color

Esta tecnología brinda la expresión de un mayor número de colores que los convencionales de 8 bits y puede reproducir colores cercanos a los naturales sin rayas.

Dolby Digital

Dolby Digital es un formato de señal digital multicanal desarrollado por Dolby Laboratories.

Se reproduce un total de 5.1 canales: 3 canales delanteros ("FL", "FR" y "C"), 2 canales surround ("SL" y "SR") y el canal "LFE" para las frecuencias bajas.

Gracias a esto, no se produce diafonía entre los canales y se logra un campo acústico realista, con una sensación tridimensional (sensación de distancia, movimiento y posición).

También se logra una sensación de presencia real e intensa al reproducir películas en salas de AV.

Dolby Digital EX

Dolby Digital EX es un formato surround de 6.1 canales propuesto por Dolby Laboratories, que permite a los usuarios disfrutar en sus hogares del formato de audio "DOLBY DIGITAL SURROUND EX", desarrollado conjuntamente por Dolby Laboratories y Lucas Films.

Los canales de sonido 6.1, incluidos los canales traseros surround, proporcionan un posicionamiento mejorado del sonido y de la expresión del espacio.

Dolby Digital Plus

Dolby Digital Plus es un formato de señal Dolby Digital mejorado que es compatible con un máximo de 7.1 canales de sonido digital discreto y que además mejora la calidad de sonido gracias a su mayor velocidad de transferencia de bits de datos. Es compatible con el sistema Dolby Digital convencional, por lo que ofrece mayor flexibilidad en respuesta a la señal de origen y a las condiciones del equipo de reproducción.

Dolby TrueHD

Dolby TrueHD es una tecnología de audio de alta definición desarrollada por Dolby Laboratories, que utiliza una tecnología de codificación sin pérdidas para reproducir fielmente el sonido original del estudio de grabación.

Este formato es compatible con una frecuencia de muestreo máxima de 96 kHz y con un máximo de 7.1 canales, por lo que generalmente se utiliza para aplicaciones que dan especial prioridad a la calidad de sonido.

Dolby Pro Logic II

Dolby Pro Logic II es una tecnología de descodificación de matriz desarrollada por Dolby Laboratories.

La música corriente, como la de los CD, se codifica en 5 canales para producir un excelente efecto de sonido surround.

Las señales de los canales surround son convertidas en señales estéreo y de banda completa (con una respuesta de frecuencia de 20 Hz a 20 kHz o superior) para crear una imagen sonora "tridimensional" y ofrecer una rica sensación de presencia para todas las fuentes estereofónicas.

Dolby Pro Logic IIx

Dolby Pro Logic IIx es una versión mejorada de la tecnología de descodificación de matriz Dolby Pro Logic II.

Las señales de audio grabadas en 2 canales son descodificadas para lograr un sonido natural con un máximo de 7.1 canales.

Hay tres modos disponibles: "Music" es apropiado para reproducir música, "Cinema" es apropiado para reproducir películas y "Game" es apropiado para juegos.

Dolby Pro Logic IIz

Dolby Pro Logic IIz introduce una nueva dimensión para el entretenimiento en casa por medio de la adición de un par de canales altos delanteros. Compatible con contenido estéreo, 5.1 y 7.1 canales, Dolby Pro Logic IIz proporciona espaciosidad mejorada, profundidad y dimensión a la reproducción de películas, videos de conciertos y video juegos manteniendo la total integridad de la mezcla de la fuente.

Dolby Pro Logic IIz identifica y decodifica las pistas espaciales que ocurren naturalmente en todo contenido, dirigiendo esta información hacia los canales altos delanteros, complementando el desempeño de los altavoces de sonido envolvente izquierdo y derecho. El contenido que está codificado con información de canal alto Dolby Pro Logic IIz puede ser incluso más revelador, con información perceptivamente discreta para el canal alto brindando así una nueva dimensión excitante al entretenimiento en casa.

Dolby Pro Logic IIz, con canales altos delanteros también es una alternativa ideal para aparatos domésticos que no son compatibles con la colocación de altavoces traseros envolventes de un sistema de 7.1 canales típico pero podría tener un espacio de estantería disponible para dar soporte a la adición de altavoces altos.

Downmix

Esta función convierte el número de canales de audio envolvente en un número menor de canales y los reproduce.

DTS

Es una abreviación de Digital Theater System, el cual es un sistema de audio digital desarrollado por DTS. Al reproducir audio conectando este sistema con un dispositivo tal como un amplificador DTS, se puede obtener la posición precisa del campo de sonido y el efecto realista del sonido tal como si estuviera en una sala de cine.

DTS 96/24

DTS 96/24 es un formato de audio digital que permite reproducir sonido de alta calidad en modo de 5.1 canales con una frecuencia de muestreo de 96 kHz y cuantificación de 24 bits en DVD-Vídeo.

DTS Digital Surround

DTS Digital Surround es el formato surround digital estándar de DTS, Inc., compatible con una frecuencia de muestreo de 44,1 o 48 kHz y con un máximo de 5.1 canales de sonido surround digital discreto.

DTS-ES™ Discrete 6.1

DTS-ES™ Discrete 6.1 es un formato de audio digital de 6.1 canales discretos que añade un canal surround trasero (SB) al sonido surround digital DTS. La descodificación de señales de audio de 5.1 canales convencionales también es posible según el descodificador que se utilice.

DTS-ES™ Matrix 6.1

DTS-ES™ Matrix 6.1 es un formato de audio digital de 6.1 canales discretos que inserta un canal surround trasero (SB) en el sonido surround digital DTS mediante codificación de matriz. La descodificación de señales de audio de 5.1 canales convencionales también es posible según el descodificador que se utilice.

DTS Express

DTS Express es un formato de sonido compatible con tasas de bits bajas (máx. 5.1 canales, 24 a 256 kbps).

DTS-HD

Esta tecnología de audio proporciona mayor calidad de sonido y mejor funcionalidad que la tecnología DTS convencional y es adoptada como audio opcional para los discos Blu-ray. Esta tecnología es compatible con la reproducción de audio multicanal, velocidad alta de transferencia de datos, frecuencia de muestreo alta y reproducción de audio sin pérdida. Es compatible con un máximo de 7.1 canales en los discos Blu-ray.

DTS-HD High Resolution Audio

El Audio de alta resolución DTS-HD es una versión mejorada de los formatos de señal DTS, DTS-ES y DTS 96/24 convencionales, compatibles con frecuencias de muestreo de 96 o 48 kHz y con un máximo de 7.1 canales de sonido digital discreto. Al alta velocidad de bits de datos ofrece sonido de alta calidad. Este formato es completamente compatible con productos convencionales, incluyendo datos de sonido surround digital DTS de 5.1 canales convencionales.

DTS-HD Master Audio

DTS-HD Master Audio es el formato de audio sin pérdidas de DTS, Inc., compatible con un máximo de 96 kHz/7.1 canales. La tecnología de codificación de audio sin pérdidas reproduce fielmente el sonido original del estudio de grabación. Es completamente compatible con productos convencionales, incluyendo datos de sonido surround digital DTS de 5.1 canales convencionales.

DTS NEO:6™ Surround

DTS NEO:6™ es una tecnología de descodificación de matriz que permite reproducir fuentes de 2 canales en modo surround de 6.1 canales. Incluye "DTS NEO:6 Cinema", que es apropiado para reproducir películas, y "DTS NEO:6 Music", que es apropiado para reproducir música.

F**Frecuencia de muestreo**

El muestreo consiste en realizar una lectura de una onda sonora (señal analógica) en intervalos regulares y expresar la altura de la onda en cada lectura, en formato digitalizado (lo que da lugar a una señal digital).

El número de lecturas que se realiza en un segundo se denomina "frecuencia de muestreo". Cuanto mayor sea el valor, más próximo estará el sonido que se reproduzca del original.

H**HDCP**

Al transmitir señales digitales entre los dispositivos, esta tecnología de protección de derechos de autor codifica las señales para prevenir que se copie el contenido sin autorización.

HDMI

Esta es una abreviación de High-Definition Multimedia Interface (Interfaz multimedia de alta definición), la cual es una interfaz digital de AV que se puede conectar en un TV o en un amplificador. Las señales de vídeo y de audio se pueden conectar utilizando 1 cable.

I**Impedancia de altavoces**

Este es un valor de resistencia de CA, indicado en Ω (ohmios). Con este valor, más pequeño, es posible obtener una mayor potencia.

L**LFE**

Esta es una abreviación de Low Frequency Effect (Efecto de baja frecuencia), el cual es un canal de salida que enfatiza el sonido de una efecto de baja frecuencia. El sonido envolvente es intensificado emitiendo graves profundos de 20Hz a 120Hz.

M**MAIN ZONE**

La habitación en la que se coloca esta unidad se llama MAIN ZONE.

MP3 (MPEG Audio Layer-3)

Se trata de un formato de audio normalizado de uso internacional que se basa en el estándar de compresión de vídeo "MPEG-1". Comprime el volumen de datos a aproximadamente la undécima parte del tamaño original, pero manteniendo una calidad de sonido equivalente a la de un CD de música.

MPEG (Moving Picture Experts Group), MPEG-2, MPEG-4

Son los nombres de diferentes formatos de compresión digital que se usan para codificar el vídeo y el audio. Los estándares de vídeo son: "MPEG-1 Video", "MPEG-2 Video", "MPEG-4 Visual" y "MPEG-4 AVC". Los estándares de audio son: "MPEG-1 Audio", "MPEG-2 Audio" y "MPEG-4 AAC".

P**Progresivo (exploración secuencial)**

Es un sistema de escaneo de la señal de vídeo que muestra 1 cuadro de vídeo como una imagen. En comparación con el sistema entrelazado, este sistema proporciona imágenes con menos centelleo y desplazamiento.

R**Rango dinámico**

Diferencia entre el nivel de sonido sin distorsionar máximo y el nivel de sonido mínimo que es perceptible por encima del ruido emitido por el dispositivo.

S**sYCC601 color**

Al igual que x.v.Color, cada uno de estos espacios de color define una paleta de colores disponibles que es mayor que el modelo cromático tradicional o RGB.

W**WMA (Windows Media Audio)**

Es una tecnología de compresión de audio desarrollada por Microsoft Corporation.

Los datos WMA se pueden codificar con Windows Media® Player Ver.7, 7.1, Windows Media® Player para Windows® XP y la serie Windows Media® Player 9.

Para codificar los archivos WMA, utilice solamente aplicaciones autorizadas por Microsoft Corporation. Si utiliza una aplicación no autorizada, es probable que el archivo no funcione correctamente.

X**x.v.Color**

Esta función permite la visualización de colores más realistas en la pantalla del HDTV. Permite mostrar colores naturales y vívidos. "x.v.Color" es una marca comercial registrada de Sony.

Z**ZONE2**

Esta unidad puede funcionar en una sala diferente a la sala en la que se coloca esta unidad (MAIN ZONE) (reproducción ZONE2). La sala para la reproducción ZONE2 se llama ZONE2.

Resolución de problemas

Si se produce algún problema, siga primero los pasos siguientes:

1. ¿Las conexiones están correctamente hechas?
2. ¿Se está utilizando el equipo de acuerdo con las instrucciones del Manual del usuario?
3. ¿Los otros componentes funcionan correctamente?

Si esta unidad no funciona correctamente, compruebe los elementos que figuran en la tabla siguiente. Si persistiera el problema, puede producirse un funcionamiento erróneo.

En este caso, desconecte la alimentación eléctrica inmediatamente y póngase en contacto con su proveedor.

[General]

Síntoma	Causa / Solución	Página
El equipo no se enciende.	<ul style="list-style-type: none"> • Compruebe si se ha introducido correctamente el enchufe en la toma de corriente. • El circuito protector está activo. Desconecte el enchufe de la toma de corriente; espere entre 5 y 10 segundos y vuelva a introducirlo en la toma. 	5 5, 77
La pantalla está apagada.	<ul style="list-style-type: none"> • Configure "Display" en el menú con un valor diferente a "OFF". 	60
El indicador de alimentación parpadea con una luz roja cada 2 segundos, aproximadamente.	<ul style="list-style-type: none"> • La temperatura dentro de la unidad es demasiado elevada. Apague de inmediato el suministro eléctrico y espere hasta que baje la temperatura del aparato lo suficiente antes de volver a encenderlo. • Reinstale esta unidad en un lugar bien ventilado. 	- -
El indicador de alimentación parpadea con una luz roja cada 0,5 segundos, aproximadamente.	<ul style="list-style-type: none"> • Utilice altavoces con la impedancia especificada. • El cable del altavoz se ha cortocircuitado. Gire con firmeza el hilo central (alma) del cable del altavoz y vuelva a conectarlo al terminal del altavoz. 	4 4
Después de encender la unidad, el indicador de alimentación parpadea con una luz roja cada 0,5 segundos, aproximadamente.	<ul style="list-style-type: none"> • Fallo del circuito amplificador de esta unidad. Apague el suministro eléctrico y diríjase al asesor de servicio de DENON. 	-
El equipo no funciona correctamente.	<ul style="list-style-type: none"> • Reinicie el microprocesador. 	80

[Video]

Síntoma	Causa / Solución	Página
No se visualiza ninguna imagen.	<ul style="list-style-type: none"> • Compruebe las conexiones de la TV. • Configure correctamente la entrada de la TV. 	5 6

[Audio]

Síntoma	Causa / Solución	Página
No se emite audio.	<ul style="list-style-type: none"> • Compruebe las conexiones de todos los dispositivos. • Compruebe las conexiones de los altavoces. • Compruebe si el dispositivo de audio está encendido. • Ajuste el volumen principal. • Cancele el modo de silenciado. • Seleccione una fuente de entrada apropiada. • Seleccione un modo de entrada apropiado. • Desconecte los auriculares. Los altavoces o los conectores PRE OUT no emiten ningún sonido cuando se conectan los auriculares. 	5, 15 – 19 4, 33, 34 6 21, 40 21, 40 20, 39 48 67
El altavoz surround no emite ningún sonido.	<ul style="list-style-type: none"> • Compruebe si los altavoces surround están conectados a los terminales SURROUND. 	-
El altavoz surround trasero no emite sonido.	<ul style="list-style-type: none"> • Ajuste "Amp Assign" en el menú al valor "Normal". • Configure "Speaker Config." – "S.Back" en el menú con un valor diferente a "None". • Configure "Surround Parameter" – "S.Back" en el menú con un valor diferente a "OFF". • Configure el modo surround en un valor diferente a "STEREO". 	54 55 50 28
El altavoz de altura frontal no emite ningún sonido.	<ul style="list-style-type: none"> • Ajuste "Surround Parameter" – "Front Height" en el menú al valor "ON". • Ajuste "Amp Assign" en el menú al valor "Front Height". • Configure "Speaker Config." – "Surround" en el menú con un valor diferente a "None". 	50 54 55
El subwoofer no emite sonido.	<ul style="list-style-type: none"> • Compruebe las conexiones del subwoofer. • Conecte la alimentación del subwoofer. • Ajuste "Speaker Config." – "Subwoofer" en el menú al valor "Yes". • Si "Front" y "Center", en la "Speaker Config.", están configurados como "Large" y el "Subwoofer Mode" se ha configurado como "LFE", los subwoofers no podrán emitir ningún sonido cuando se seleccionen algunas señales de entrada o ciertos modos de sonido surround. 	5, 33, 34 6 54 55
No se emite sonido DTS.	<ul style="list-style-type: none"> • Ajuste "Decode Mode" en el menú al valor "Auto" o "DTS". 	48
No se emite la señal de audio de Dolby TrueHD, DTS-HD, Dolby Digital Plus.	<ul style="list-style-type: none"> • Realice las conexiones HDMI. 	14

[HDMI]

Síntoma	Causa / Solución	Página
No se emite audio desde una conexión HDMI.	<ul style="list-style-type: none"> • Compruebe las conexiones de los conectores HDMI. • Cuando vaya a reproducir audio HDMI desde los altavoces, ajuste "HDMI Audio Out" en el menú al valor "Amp". • Cuando vaya a reproducir audio HDMI desde una TV, ajuste "HDMI Audio Out" en el menú al valor "TV". 	14 57
No se emite vídeo desde una conexión HDMI.	<ul style="list-style-type: none"> • Compruebe las conexiones de los conectores HDMI. • Configure la fuente de entrada de modo que coincida con el conector HDMI conectado. • Compruebe si la TV es compatible con la protección de derechos de autor (HDCP). Si está conectado a un dispositivo que no sea compatible con la protección HDCP, el vídeo no se emitirá correctamente. 	14 14, 20 14
Cuando se realizan las siguientes operaciones en dispositivos compatibles con el control HDMI, en la unidad se realizarán las mismas operaciones. <ul style="list-style-type: none"> • Encendido/Apagado del suministro eléctrico (ON/OFF) • Conmutación de los dispositivos de salida de audio • Ajuste del volumen • Cambio de la fuente de entrada 	<ul style="list-style-type: none"> • Ajuste "HDMI Control" en el menú como "OFF". Para encender y apagar cada dispositivo por separado, configure la opción "Power Off Control" en "OFF". 	36, 57

[Receptor HD Radio]

Síntoma	Causa / Solución	Página
La recepción falla o hay una distorsión o un ruido muy fuerte.	<ul style="list-style-type: none"> • Cambie la orientación o la posición de la antena. • Separe la antena AM de cuadro de la unidad. • Utilice una antena FM de exterior. • Separe la antena del resto de los cables de conexión. 	19 19 19 19

[iPod]

Síntoma	Causa / Solución	Página
No es posible reproducir desde un iPod.	<ul style="list-style-type: none"> • Compruebe las conexiones del iPod. • Conecte el adaptador de CA de la base dock de control para iPod a una toma de corriente. • Cambie la fuente de entrada a "DOCK". • Si utiliza un tipo incompatible de iPod conectado al terminal USB, es posible que no se pueda reproducir el contenido. 	18 – 20 24
En pantalla se muestra el mensaje "Connection Error".	<ul style="list-style-type: none"> • No es posible establecer una comunicación correcta. Desconecte la alimentación de la unidad, desconecte el iPod y vuelva a conectarlo. 	–
En pantalla se muestra el mensaje "Not Support".	<ul style="list-style-type: none"> • El iPod conectado a la unidad no es compatible. Asegúrese de que el iPod que va a conectar sea compatible. • El iPod tiene una versión de software antigua. Actualice el software a la última versión. 	24 –
En pantalla se muestra el mensaje "Connection Error".	<ul style="list-style-type: none"> • El iPod no responde. Desconecte la alimentación de la unidad, desconecte el iPod y vuelva a conectarlo. 	–

[Dispositivo de memoria USB]

Síntoma	Causa / Solución	Página
Cuando se conecta un dispositivo de memoria USB, "USB" no se muestra en el menú.	<ul style="list-style-type: none"> • El equipo no puede detectar un dispositivo de memoria USB. Compruebe la conexión. • Se ha conectado un dispositivo de memoria USB que no es un dispositivo de almacenamiento masivo. Conecte un dispositivo de memoria USB que responda a los estándares de los dispositivos de almacenamiento masivo. • No es posible conectar un dispositivo de memoria USB a través de un concentrador USB. 	18 – 18
No es posible reproducir los archivos de un dispositivo de memoria USB.	<ul style="list-style-type: none"> • Configure el formato del dispositivo de memoria USB en "FAT16" o "FAT32". Para obtener más detalles, consulte las instrucciones de uso del dispositivo de memoria USB. • Si el dispositivo de memoria USB está dividido en muchas particiones, sólo podrá reproducir los archivos de la partición superior. • El formato en que se ha grabado el archivo no es compatible. Grábelo otra vez en un formato compatible. • Esta unidad no puede reproducir archivos protegidos por los derechos de protección intelectual. 	– – – –
Los nombres de los archivos no se visualizan correctamente ("...", etc.).	<ul style="list-style-type: none"> • Los caracteres que no puedan reproducirse en la unidad se sustituyen por un "." (punto). 	22, 24
La calidad de sonido es muy baja o hay ruido durante la reproducción.	<ul style="list-style-type: none"> • El archivo que se está reproduciendo tiene una velocidad de bits baja. 	–
En pantalla se muestra el mensaje "Connection Error".	<ul style="list-style-type: none"> • No es posible establecer una comunicación correcta. Apague la alimentación de la unidad, desconecte el dispositivo de memoria USB y vuelva a conectarlo. • El dispositivo de memoria USB no responde correctamente. Apague la alimentación de la unidad, desconecte el dispositivo de memoria USB y vuelva a conectarlo. 	– –
En pantalla se mostrará el mensaje "Overcurrent".	<ul style="list-style-type: none"> • El dispositivo de memoria USB consume demasiada energía. Cuando utilice un disco duro portátil USB que disponga de adaptador de corriente CA, enchufe el adaptador de corriente. 	–

[Mando a distancia]

Síntoma	Causa / Solución	Página
No es posible manejar el equipo desde el mando a distancia.	<ul style="list-style-type: none"> • Las pilas están agotadas. Sustitúyalas por pilas nuevas. • Utilice el mando a distancia a una distancia de 23 pies / 7 m desde la unidad y dentro de un ángulo de 30°. • Retire los obstáculos existentes entre la unidad y el mando a distancia. • Inserte las pilas en la dirección correcta, comprobando los signos ⊕ y ⊖ marks. • El sensor de mando a distancia del equipo está expuesto a luz intensa (luz directa del sol, luz de lámparas fluorescentes del tipo inversor, etc.). Instale el equipo en un lugar donde el sensor de mando a distancia no quede expuesto a luz intensa. 	70 70 70 70 70

Reinicialización del microprocesador

Realice este procedimiento si la visualización es anormal o si no es posible efectuar operaciones. Cuando se reinicializa el microprocesador, todos los ajustes se restablecen a sus valores predeterminados.

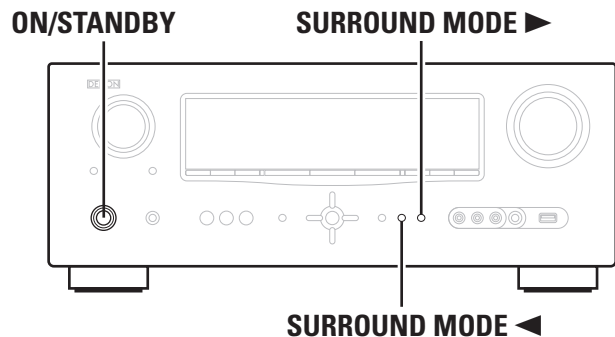

1 Desconecte la alimentación pulsando **ON/STANDBY**.

2 Pulse **ON/STANDBY** al mismo tiempo que pulsa **SURROUND MODE** ◀ y **SURROUND MODE** ▶.

3 Cuando la pantalla comience a parpadear a intervalos de aproximadamente 1 segundo, suelte los dos botones.



Si en el paso 3 la pantalla no parpadea en intervalos de 1 segundo, aproximadamente, vuelva a empezar desde el paso 1.

Especificaciones

Sección de audio

- Amplificador de potencia
Salida nominal:

Delantero:
90 W + 90 W (8 Ω, 20 Hz – 20 kHz con 0,08 % D.A.T.)
125 W + 125 W (6 Ω, 1 kHz con 0,7 % D.A.T.)

Central:
90 W (8 Ω, 20 Hz – 20 kHz con 0,08 % D.A.T.)
125 W (6 Ω, 1 kHz con 0,7 % D.A.T.)

Surround:
90 W + 90 W (8 Ω, 20 Hz – 20 kHz con 0,08 % D.A.T.)
125 W + 125 W (6 Ω, 1 kHz con 0,7 % D.A.T.)

Surround trasero:
90 W + 90 W (8 Ω, 20 Hz – 20 kHz con 0,08 % D.A.T.)
125 W + 125 W (6 Ω, 1 kHz con 0,7 % D.A.T.)

6 – 16 Ω

Conectores de salida:

- Analógico

Sensibilidad de entrada / impedancia de entrada:

200 mV/47 kΩ

Frecuencia de respuesta:

10 Hz – 100 kHz — +1, –3 dB (modo DIRECT)

S/R:

100 dB (IHF-A pesado, modo DIRECT)

Sección de vídeo

- Conectores de vídeo estándar

Nivel de entrada/salida e impedancia:

1 V_{p-p}, 75 Ω

Frecuencia de respuesta:

5 Hz – 10 MHz — +1, –3 dB

Sección de HD Radio

[FM]

[AM]

(nota: μV a 75 Ω, 0 dBf = 1 x 10⁻¹⁵ W)

Frecuencias de recepción:

87,5 MHz – 107,9 MHz

530 kHz – 1710 kHz

Sensibilidad útil:

1,5 μV (14,8 dBf)

20 μV

S/R (IHF-A):

MONO 78 dB

STEREO 68 dB

HD 85 dB

85 dB

Distorsión armónica total (a 1 kHz):

MONO 0,1 %

STEREO 0,2 %

HD 0,02 %

0,02 %

General

Alimentación eléctrica:

CA 120 V, 60 Hz

Consumo de energía:

460 W

0,1 W (modo de espera)

3W (CEC modo de espera)

Dimensiones externas máximas:

434 (A) x 171 (A) x 381 (P) mm (17-3/32" x 6-47/64" x 15")

Peso:

10,2 kg (22 lbs 7,8 oz)

Mando a distancia (RC-1146)

Baterías:

Tipo R6/AA (dos baterías)

Dimensiones externas máximas:

53 (A) x 224 (A) x 28 (P) mm (2-3/32" x 8-13/16" x 1-7/64")

Peso:

160 g (Aprox. 5,6 oz, incluyendo baterías)

Con el propósito de introducir mejoras, las especificaciones y el diseño del equipo están sujetos a cambios sin previo aviso.

Índice alfabético

👉 Numéricos

2.1-canales 34
 2ch DIRECT/STEREO 57
 3D 14
 5.1-canales 4
 6.1-canales 32, 33
 7.1-canales 32, 33

👉 A

Accesorios 1
 Adjust CH 53
 Adobe RGB color / Adobe YCC601 color 76
 AFDM 50
 Altavoz
 Conexión 4, 33
 Configuración 6, 35
 Instalación 4, 32
 Altavoz de altura frontal 32, 33
 Altavoz surround trasero 32, 33
 Amp Assign 54
 Antena 19
 Antena AM de cuadro 19
 Antena interior de FM 19
 Apagado (standby) 11
 ARC 15
 Aspect 47
 Audio Adjust 49
 Audio Delay 53
 Audio Setup 57
 Audyssey Auto Setup 6, 35
 Audyssey Dynamic EQ 52, 76
 Audyssey Dynamic Volume 52, 76
 Audyssey MultEQ 51, 67, 76
 Audyssey Settings 51
 Auriculares 67
 Auto Lip Sync 57, 76
 Auto Preset 45
 Auto Setup 6, 35
 Auto Surround Mode 58

👉 B

Base Curve Copy 53
 Bass 51
 Bass Setting 55

👉 C

Cable
 Cable de audio 5, 16, 17, 19
 Cable de vídeo 16, 17

Cable de vídeo por componentes 17
 Cable digital coaxial 17
 Cable HDMI 5, 15
 Cable óptico 16
 Cable para altavoz 5
 Cable de audio 5, 16, 17, 19
 Cable de vídeo 16, 17
 Cable de vídeo por componentes 17
 Cable digital coaxial 17
 Cable HDMI 5, 15
 Cable óptico 16
 Cable para altavoz 5
 Caracteres 43
 Center Image 49
 Center Width 50
 Channel Level 56
 Cinema EQ 49
 Circuito de protección 76
 Clavija tipo banana 4
 Códigos preset 59, 62
 Condensación 2
 Conexión

 Altavoz 4, 33
 Base dock de control para iPod 18
 Cable de alimentación 5
 Cámara de vídeo digital 17
 Consola de juego 15
 Descodificador 15, 17
 Dispositivo de control externo 20
 Dispositivo de memoria USB 18
 HDMI 14
 HD Radio 19
 iPod (USB) 18
 Reproductor de CD 19
 Reproductor de discos Blu-ray 15, 16
 Reproductor de DVD 15, 16
 Sintonizador de TV por satélite 17
 TV 5, 15, 16
 TV por cable 17
 Configuración del subwoofer 7
 Conversión de vídeo 13
 Crossover Frequency 56

👉 D

D.Comp 49
 Decode Mode 48
 Deep Color 14, 76
 Dimension 50
 Distance 55
 Dolby
 Dolby Digital 29, 76
 Dolby Digital EX 29, 76

Dolby Digital Plus 29, 76
 Dolby Pro Logic II 76
 Dolby Pro Logic IIx 76
 Dolby Pro Logic IIz 32, 76
 Dolby TrueHD 29, 76
 Dos amplificadores 34
 Downmix 76
 DRC 49
 DTS 29, 76
 DTS 96/24 29, 76
 DTS-ES Discrete 6.1 29, 76
 DTS-ES Matrix 6.1 29, 76
 DTS-HD 29, 76
 DTS-HD High Resolution Audio 76
 DTS-HD Master Audio 77
 DTS Digital Surround 76
 DTS Express 76
 DTS NEO:6™ Surround 28, 77
 Dynamic EQ 52
 Dynamic Volume 52

👉 E

Effect Lev. 50
 Encendido 6
 EQ Customize 58
 Estructura de los menús 41

👉 F

Frecuencia de muestreo 77
 Frontal A/B (Conexión) 32, 34
 Front Height 50, 55
 Front Speaker Setup 56

👉 H

HDCP 14, 77
 HDMI 14, 77
 HDMI 1.4 14, 15
 HDMI Audio Out 57
 HDMI Control 36, 57
 HDMI Setup 57
 HD Radio 19, 25
 Height Gain 51

👉 I

Impedancia de altavoces 4, 77
 Información 61
 Audio Input Signal 61
 Auto Surround Mode 61
 HDMI Information 61
 Preset Channel 61
 Quick Select 61
 Status 61

Input Assign 46
 Input Mode 48
 Input Setup 44
 iPod PLAY 25
 i/p Scaler 47

👉 L

Level Lch 58
 Level Rch 58
 LFE 49, 77

👉 M

MAIN ZONE 39, 77
 Manual EQ 53
 Manual Setup 54
 Marca registrada 71
 Mensajes de error (Auto Setup) 10
 Mode 49
 Modo de audición 28
 Modo navegación 22, 24
 Modo remoto 22, 24
 Modo surround 28, 72
 Modo surround original de DENON 30
 MP3 77
 MPEG 57
 MultEQ 71
 Mute Level 58, 59

👉 O

On-Screen Display 59
 Option Setup 59
 Display 60
 On-Screen Display 59
 Quick Select Name 59
 Remote Preset Codes 59
 Setup Lock 60
 Source Delete 59
 Volume Control 59
 Zone Rename 60

👉 P

Panel delantero 67
 Panel trasero 68
 Panorama 50
 Pantalla 60, 67
 Pantalla de visualización de volumen principal 59
 Parameter Check 10
 Playback Mode (Base dock de control para iPod) 48
 Playback Mode (USB) 48
 Posición de audición 7
 Power Off Control 57

Power On Level 58, 59
 Preset Name 46
 Preset Skip 45
 Presintonización de emisoras de radio 26
 Progresivo 77
 Progressive Mode 47

Q

Quick Select Name 59

R

Rango dinámico 77
 Reference Level Offset 52
 Reinicialización del microprocesador 80
 Remote Preset Codes 59
 Rename 48
 Repeat 48
 Reproducción
 Directa 30
 Directa pura 30
 Dispositivo de memoria USB 27
 Estándar 28
 Estéreo 30
 iPod (Base dock de control para iPod) 22
 iPod (USB) 24
 MP3 27
 Recepción de HD Radio 25
 Reproductor de CD 21
 Reproductor de discos Blu-ray 21
 Reproductor de DVD 21
 WMA 27
 ZONE2 39
 Resolution 47
 RESTORER 53
 Room Size 50

S

S.Back 50, 55
 Screensaver 59
 Selección de la fuente de entrada 20
 Selección rápida 38, 40
 Señal de entrada 29, 74
 Setup Lock 60
 Shuffle 48
 Source Delete 59
 Source Level 48
 Speaker Config. 54
 Speaker Setup 54
 Standby Source 57
 Subwoofer 51
 Surround Parameter 49
 sYCC601 color 77

T

Temporizador de Sleep 37
 Tone 51
 Tone Control 51
 Treble 51

U

Unidad de remote control 62, 69
 Cómo manejar los componentes 64
 Inserción de las baterías 70
 Registro de códigos preset 62

V

Video 47
 Video Mode 47
 Video Select 47
 Volume Control 59
 Volume Limit 58, 59

W

WMA 77

X

x.v.Color 77

Z

ZONE2 39, 67, 77
 ZONE2 Setup 58
 Zone Rename 60

DENON

www.denon.com

D&M Holdings Inc.
Printed in China 5411 10417 006D