

instax mini 25

INSTANT CAMERA

Owner's Manual / Bedienungsanleitung
Mode d'emploi / Manual de instrucciones
使用説明書 / 사용설명서

FPT-113201-Ni-01

BB16928-100 E

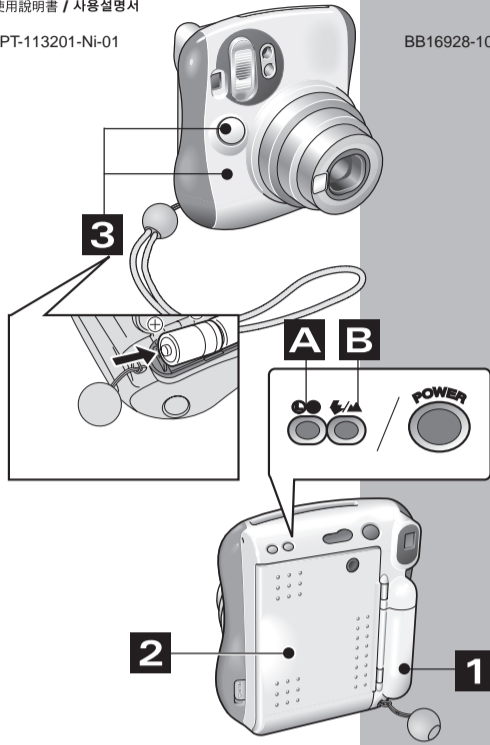

CLOSE-UP LENS

Mounting / Ansetzen / Montage /
Montaje / 安裝方法 / 장착방법

Detaching / Abnehmen / Retrait /
Desmontaje / 拆卸方法 / 분리방법

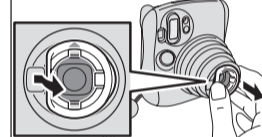
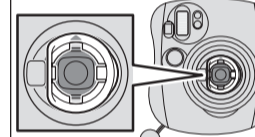

Taking pictures / Fotografieren /
Prenant des photos / Toma de
fotografías / 攝影 / 촬영방법

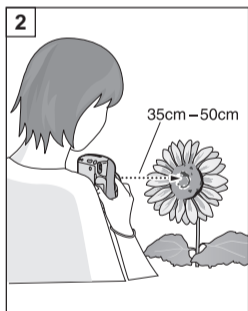
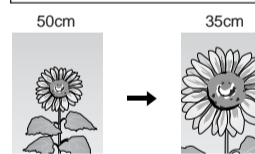
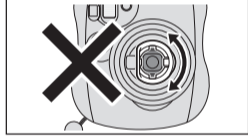
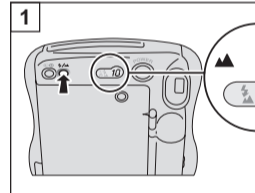

•Without Close-up Lens
•Ohne Vorsatzlinse
•Sans objectif gros plan
•Sin lente para primeros planos
•無近攝鏡頭
•접안 렌즈가 없는 경우

•With Close-up Lens
•Mit Vorsatzlinse
•Avec objectif gros plan
•Con lente para primeros planos
•帶近攝鏡頭
•접안 렌즈가 있는 경우

•Point the lens toward the subject without using the viewfinder.
* What you see in the viewfinder differs from what you actually capture on film.

Distance between camera and subject: A distance of 35 to 50 cm produces the best focus.

•Richten Sie das Objektiv auf den Gegenstand, ohne den Sucher zu verwenden.
* Das Sucherbild weicht von der tatsächlichen Aufnahme ab.

Abstand zwischen Kamera und Motiv: Die besten Ergebnisse werden in einer Aufnahmefernung von 35 cm bis 50 cm erzielt.

•Diriger l'objectif vers le sujet sans utiliser le viseur.
* Ce que vous voyez dans le viseur est différent de ce qui sera capté sur la pellicule.
Distance entre l'appareil et le sujet: Une distance de 35 à 50

cm fournit la mise au point idéale.

•Dirija la lente hacia el sujeto sin usar el visor.
* Lo que se ve por el visor es distinto a lo que se registra en realidad en la película.
Distancia entre la cámara y el motivo: Una distancia de 35 a 50 cm produce el mejor enfoque.

•不用取景器，請把鏡頭對向拍照的對象。
*透過取景器可以看到的範圍和實際拍攝的範圍會偏移。

照相機與被攝體的距離：以 35 ~ 50cm 的距離拍攝時，可以獲得最佳焦距。

•뷰 파인더를 사용하지 않고 렌즈를 피사체 방향으로 맞추십시오.
*필터에서 보이는 범위와 실제로 촬영되는 범위는 약간 다릅니다.

카메라와 피사체의 거리 : 35-50 cm 에서 촬영하면 최적의 핀트를 얻을 수 있습니다.

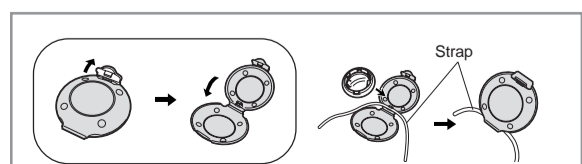

1 BATTERIES

BATTERIEN / PILES / PILAS / 電池 / 전지

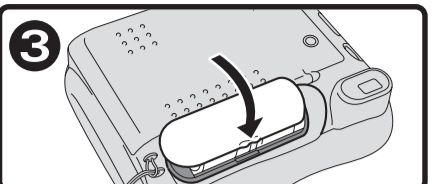
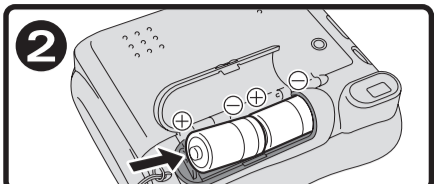
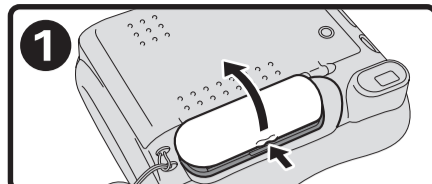
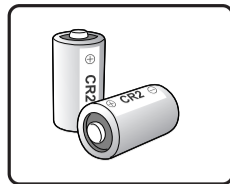

Two CR2/DL CR2 lithium batteries
(All the batteries must be new and be the same type and size.)
* Insert the batteries before you load the film pack.
* When the batteries are loaded, the "10" mark may light, but this camera does not have a self-timer mode.

Zwei 3Volt Lithium-Batterien CR2/DL CR2
(Legen Sie stets zwei frische Batterien der gleichen Sorte und Größe ein.)
* Legen Sie zuerst die Batterien und dann die Filmpackung ein.
* Wenn die Batterien geladen sind, kann es sein dass das "10" Zeichen aufleuchtet, allerdings besitzt diese Kamera keinen Selbstauslösermodus.

Deux piles lithium CR2/DL CR2
(Toutes les piles doivent être neuves, du même type et de même format.)
* Insérer les piles avant d'installer la cassette film.
* Lorsque les piles sont chargées, il est possible que le symbole "10" s'allume, mais cet appareil ne dispose pas de mode retardateur.

Dos pilas de litio CR2/DL CR2
(Las pilas deben ser nuevas y del mismo tipo y tamaño.)
* Introduzca las pilas antes de cargar el cartucho de película.
* Cuando las pilas están cargadas, la marca "10" puede encenderse, pero esta cámara no tiene la función de disparador automático.

兩節CR2/DL CR2鋰電池
(全部電池必須使用新的，同一牌號和種類的電池)
電池必須在裝入膠片盒之前裝好。
* 電池裝入後，可能會出現類似自拍模式的 "10" 標記，但本相機沒有該功能。

리튬전지 CR2/DL CR2 2개
(반드시 2개 모두 새로운 것과 같은 상표·종류의 것을 사용해 주십시오.)
필름팩을 넣기 전에 반드시 전지를 넣어 주십시오.
* 전지를 넣었을 때 "10" 표시가 점멸할 경우가 있습니다만, 본 제품에 는 셀프 타이머 모드가 없습니다.

Battery capacity check method and replacement period

Battery capacity seems to be low:
Provide new batteries.
• When it takes more than 8 seconds to charge the flash.
No battery capacity:
Replace with new batteries.
• When the lens does not move as the power is turned on.
• When the shutter is not released and the power is turned off though the shutter release button is pressed.
* Always replace the two batteries with new batteries.

Hinweise zum Überprüfen der Batteriekapazität

Batteriekapazität scheint niedrig zu sein:
Neue Batterien einlegen.
• Wenn das Aufladen des Blitzes länger als 8 Sekunden dauert.
Keine Batteriekapazität:
Durch neue Batterien ersetzen.
• Wenn sich das Objektiv beim Einschalten der Kamera nicht bewegt.
• Wenn der Auslöser nicht freigegeben und der Strom ausgeschaltet ist, während der Auslöser gedrückt wird.
* Immer beide Batterien gleichzeitig austauschen.

Méthode de contrôle de la capacité des piles et intervalle de remplacement

La capacité des piles semble être basse:
Fournir de nouvelles piles.
• Si la recharge du flash prend plus de 8 secondes.
Aucune capacité des piles:
Remplacer par de nouvelles piles.
• Si l'objectif ne ressort pas alors que l'appareil est mis sous tension.
• Quand l'obturateur n'est pas libéré et le courant est coupé bien que le déclencheur de l'obturateur soit pressé.
* Remplacer toujours les deux piles par de nouvelles piles.

Método para comprobar de la capacidad de las pilas e intervalo de reemplazo

La capacidad de las pilas se parece ser baja:
Introduzca pilas nuevas.
• Cuando el flash tarda más de 8 segundos en cargarse.
Las pilas no tienen carga:
Sustitúyala por una pilas nuevas.
• Cuando el objetivo no se desliza al conectar la alimentación.
• Cuando el obturador no se dispara y la alimentación se apaga aunque el disparador del obturador se presiona.
* Sustituya siempre las dos pilas por otras nuevas.

電池容量的確認方法和更換時期

電池容量快要枯竭了，請及時備妥新電池。
閃光燈的充電花費8秒鐘以上的時間時：
電池容量消耗完了，請更換電池。
即使打開了電源，但鏡頭不動作時：
按壓快門按鈕快門也不工作，且電源關閉(OFF)時
兩個電池務必同時更換。

전지 잔량 체크 방법과 교환 시기

전지 잔량 부족: 새 배터리를 준비하십시오. 스트로보의 충전에 8초 이상 시간이 걸릴 경우.
전지 잔량 없음: 새 배터리로 교환하십시오. 전원을 넣어도 렌즈의 부분이 움직이지 않을 경우.
셔터 릴리즈 버튼을 눌러도 셔터가 작동되지 않고 전원이 꺼져 있을 때, 반드시 2개의 새로운 전지를 교환해 주십시오.

2 FILM

FILM / FILM / PELÍCULA / 膠片 / 필름

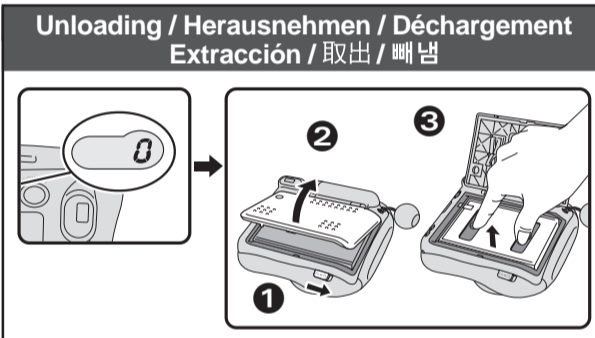
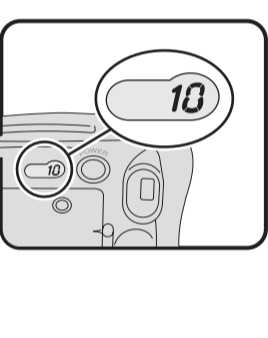
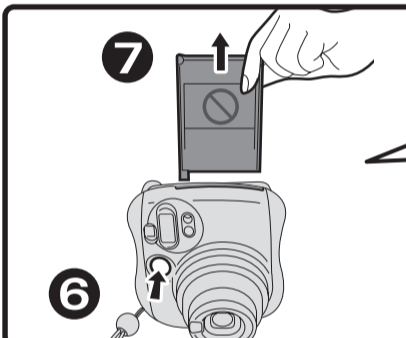
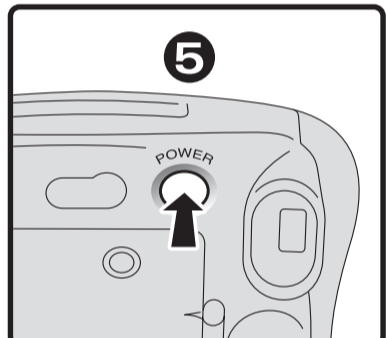
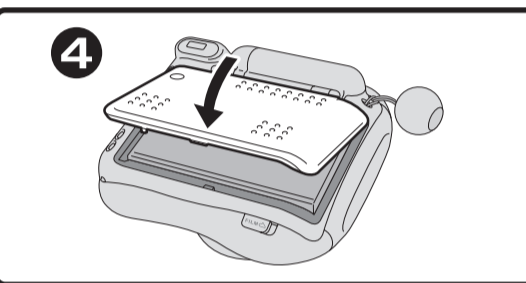
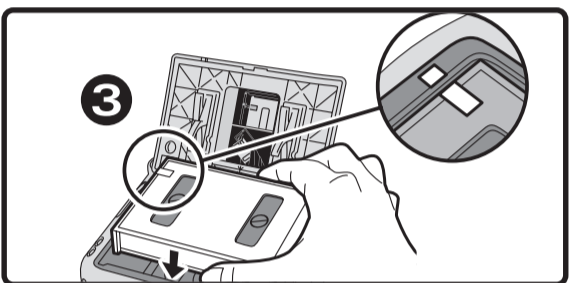
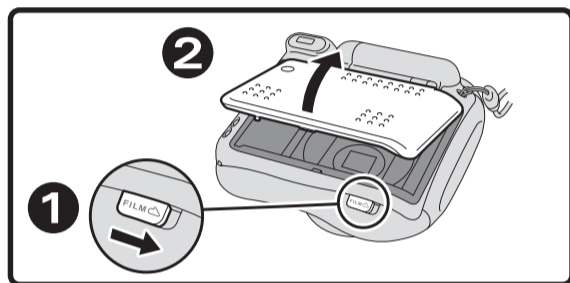
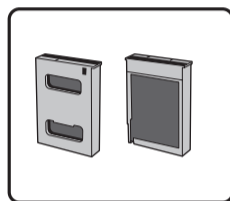

Use Fujifilm Instant Color Film "instax mini" only.
* A film pack contains 1 black film cover and 10 film sheets.
* Do not remove the film pack from its inner bag until immediately before loading it into the camera.

Verwenden Sie nur Fujifilm "instax mini" Sofort-Farbfilm für diese Kamera.
(Andere Filmsorten als "instax mini" können nicht verwendet werden.)
* Eine Filmpackung enthält ein schwarzes Filmdeckblatt und 10 Filmbögen.
* Nehmen Sie die Filmpackung erst unmittelbar vor dem Einlegen in die Kamera aus ihrer Verpackung.

Utiliser seulement les films couleur Fujifilm Instantané "instax mini".
(D'autres films ne peuvent pas être utilisés.)
* La cassette film contient 1 protection et 10 photos.
* Ne retirez pas la cassette film hors de son sachet intérieur avant de l'installer dans l'appareil.

Utilice únicamente película instantánea en color Fujifilm "instax mini".
(No puede utilizarse ningún otro tipo de película.)
* Un cartucho de película contiene 1 placa protectora de color negro y 10 hojas de película.
* No extraiga el cartucho de película de su bolsa interior hasta el momento de cargarlo en la cámara.

本機只能使用富士即影即有膠片 "instax mini"

(不能使用其他類型膠片。)
* 膠片盒中有1張黑色膠片覆片和10張膠片。
* 膠片盒要在即將裝入照相機之前從內裝袋內取出。

후지필름 인스턴트 컬러필름 "instax mini"

(그외의 필름은 사용할 수 없습니다.)
* 필름팩에는 1장의 흑색 필름 커버와 10장의 필름이 수납되어 있습니다.
* 필름팩은 카메라를 넣기 직전에 내장 봉에서 꺼내어 주십시오.

3 TAKING PICTURES

FOTOGAFIEREN / PRENANT DES PHOTOS / TOMA DE FOTOGRAFÍAS / 攝影 / 촬영해 봅시다

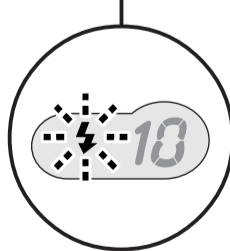
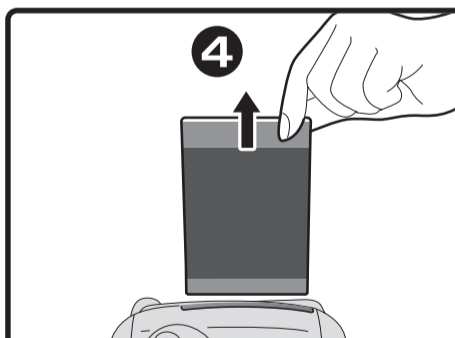
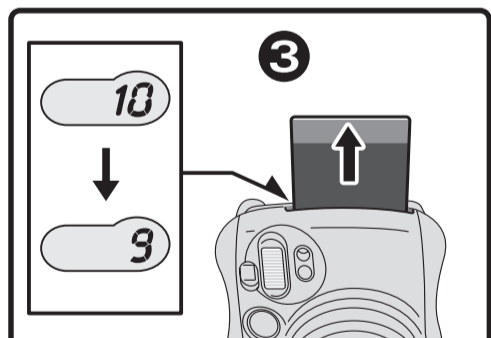
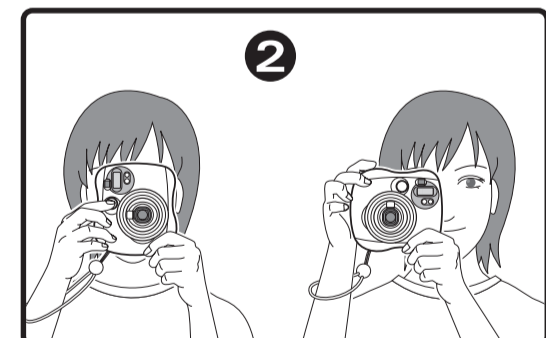
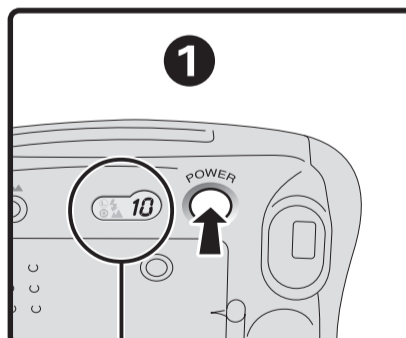

10
* Blinking : Flash charging
* Shutter is not released.
* Blinken : Blitzlicht lädt
* Auslöser ist nicht freigegeben.
* Clignote : Chargement instantané
* L'obturateur n'est pas libéré.
* Parpadeo : Flash cargando
* El obturador no se dispara.
* 閃爍滅減：閃光燈充電中
* 按壓不下快門按鈕。
* 점멸 : 플래쉬 충전중
* 셔터가 릴리즈 되지 않았습니다.

When finished using camera, always switch off to maintain battery life. If camera is left switches on for 5 minutes without being used the camera will automatically switch off.

Wenn Sie die Kamera mehr als 5 Minuten unbenutzt eingeschaltet lassen, schaltet sie sich selbstständig aus.

Si l'appareil est l'aissé sous tension pendant plus de 5 minutes sans sollicitation, il se met automatiquement hors tension.

Si la cámara permanece activada sin utilizarse durante más de 5 minutos, se desactivará de forma automática.

如果電源開啓而超過5分鐘沒有使用，照相機將自動關閉。

전원을 켜 상태에서 약 5분 동안 카메라를 사용하지 않은 채 방치하면, 카메라의 전원이 자동적으로 꺼집니다.

How to hold the camera / Halten der Kamera / Comment tenir l'appareil

Cómo sujetar la cámara / 照相機握持架式 / 카메라 쥐는 법

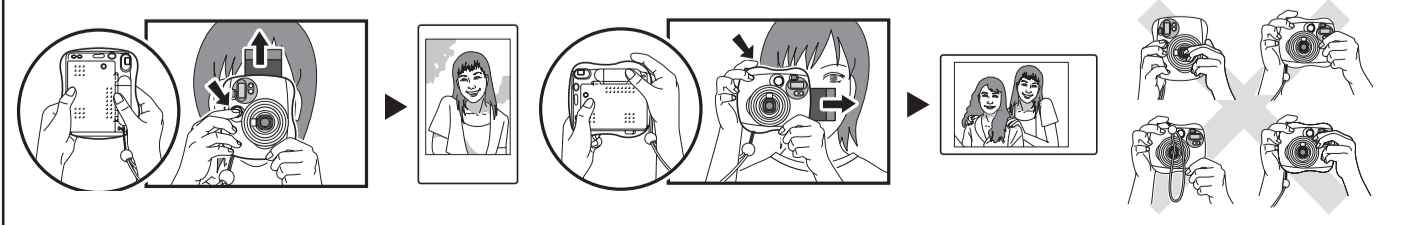

A L D LIGHTEN-DARKEN CONTROL BELICHTUNGSKORREKTUR / CONTRÔLE "ÉCLAIRCIR-OBSCURCIR" CONTROL ACLARECER-OSCURECER / 濃淡控制 / 농담 컨트롤

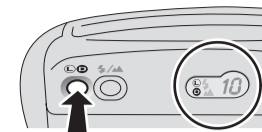

- * Adjust the Lighten-Darken Control according to the darkness and lightness of the subject.
- * Setting does not change even if the shutter is released.
- * When the power is turned off, the camera returns to the initial settings.

- * Passen Sie den Heller/Dunkler-Regler an die jeweilige Helligkeit des Objekts an.
- * Die Einstellung ändert sich auch dann nicht, wenn der Auslöser betätigt wird.
- * Nach dem Ausschalten setzt die Kamera auf die Originaleinstellungen zurück.

- * Ajuster le contrôle éclaircir-obscurecir en fonction de l'obscurité et de la luminosité du sujet.
- * Le réglage ne change pas, même si l'obturateur est libéré.
- * Lorsque l'alimentation est coupée, l'appareil revient aux réglages initiaux.

- * Ajuste el control aclarar/oscurecer según el grado de claridad y oscuridad del sujeto.
- * El ajuste no cambia incluso si se dispara el obturador.
- * Cuando se apaga la alimentación, la cámara vuelve a los ajustes iniciales.

- * 以拍對象的明暗度調整濃淡控制。
- * 即使按下快門，設定也不會改變。
- * 關閉電源時，照相機會恢復初始設定。

- * 원성된 사진의 농담의 정도에 따라 농담 컨트롤을 조절해 주십시오.
- * 선택을 눌러도 설정이 바뀌지 않습니다.
- * 전원을 끄면 초기 설정으로 되돌아 갑니다.

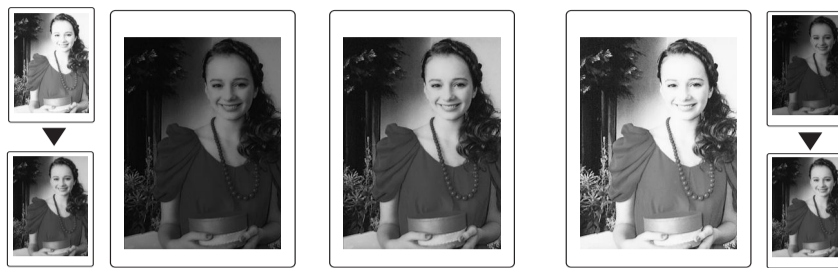
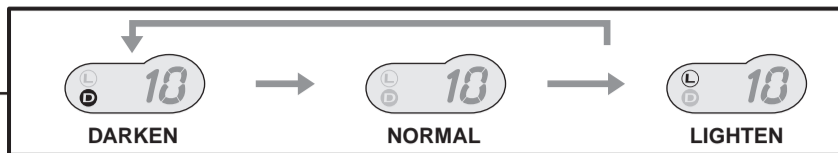

Technique / Techniken / Techniques / Técnica / 技巧 / 테크닉

- When you shoot a subject against a reflective surface such as a window or mirror, position yourself at an angle to the subject to prevent the reflected light from entering the camera.
- When you shoot pictures of two or more people, make sure that they are positioned at an equal distance from the camera so that they get the same exposure.
- Beim Fotografieren eines Motivs, das sich vor einer reflektierenden Oberfläche befindet, z.B. vor einer Glasscheibe oder einem Fenster, wählen Sie eine Position schräg vor dem Motiv, damit das reflektierte Licht nicht in das Objektiv zurückfällt.
- Wenn zwei oder mehr Personen fotografiert werden, sollten sich diese möglichst im gleichen Abstand vor der Kamera befinden, damit sie gleichmäßig belichtet werden.
- Lorsque vous photographiez un sujet placé devant une surface réfléchissante, telle qu'une fenêtre ou un miroir, placez-vous en biais par rapport au sujet afin d'éviter que la lumière réfléchie n'atteigne l'appareil.
- Lorsque vous photographiez plusieurs personnes, assurez-vous qu'elles se trouvent à une distance égale par rapport à l'appareil de manière à ce qu'elles soient exposées au flash de la même façon.

- Cuando detrás del sujeto haya una superficie que refleja la luz, como puede ser una ventana o un espejo, cambie el ángulo de la toma para evitar que la luz reflejada entre en la cámara.
- Cuando realice una fotografía de dos o más personas, procure que éstas se sitúen a la misma distancia de la cámara para que todas reciban la luz del flash de manera uniforme.
- 面對反射光線的表面，如窗戶或鏡子拍攝被攝體時，請站在從被攝體稍微斜方向的位置拍攝，以免反射光線進入照相機內。
- 當拍攝或兩個以上的人物時，確認他們位於離照相機同等距離的位置，以便他們能夠受到同等的閃光燈光線。
- 거울 및 유리 등 빛을 반사시키는 것이 있을 경우에는 약한 비스듬하게 사진을 찍는 등 반사광이 카메라에 들어가지 않도록 고안해 주십시오.
- 두사람 이상의 인물을 촬영할 경우에는 카메라에서 각자의 인물을 같은 거리에서 균등하게 스트로보광이 비추도록 촬영하십시오.

B THE EXPOSURE MODE BELICHTUNGS-MODUS / MODE D'EXPOSITION / MODO DE EXPOSICIÓN / 攝影模式 / 촬영 모드

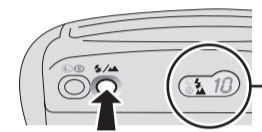

- * Setting does not change even if the shutter is released.
- * When the power is turned off, the camera returns to the initial settings.

- * Die Einstellung ändert sich auch dann nicht, wenn der Auslöser betätigt wird.
- * Nach dem Ausschalten setzt die Kamera auf die Originaleinstellungen zurück.

- * Le réglage ne change pas, même si l'obturateur est libéré.
- * Lorsque l'alimentation est coupée, l'appareil revient aux réglages initiaux.

- * El ajuste no cambia incluso si se dispara el obturador.
- * Cuando se apaga la alimentación, la cámara vuelve a los ajustes iniciales.

- * 即使按下快門，設定也不會改變。
- * 關閉電源時，照相機會恢復初始設定。

- * 선택을 눌러도 설정이 바뀌지 않습니다.
- * 전원을 끄면 초기 설정으로 되돌아 갑니다.

<p>(No display) Auto mode (Keine Anzeige) Autobetrieb (Aucun affichage) Mode automatique (Sin visualización) Modo automático (無標示) 自動模式 (화면 표시 없음) 자동 모드</p>	<p>Fill-in Flash Mode (Intelligent Flash for Brighter Backgrounds) The flash fires whether the surroundings are bright or dark. Aufhellblitzmodus (Intelligenter Blitz mit verbesserter Hintergrundausleuchtung) Der Blitz wird immer ausgelöst unabhängig von der Helligkeit der Umgebung. Mode flash fill-in (Flash intelligent pour Arrière-Plans Plus Lumineux) Le flash se déclenche que l'environnement soit lumineux ou sombre. Modo flash de relleno (Flash Inteligente para Fondos Más Luminosos) El flash se enciende tanto si el ambiente es luminoso como oscuro. 補助閃光燈模式 (背景美麗閃光燈) 不管周遭環境明或暗，閃光燈都會運作。 강제 발광 모드 (배경을 밝게 하는 인텔리전트 플래서) 주위가 밝거나 어둡거나 관계없이 플래서가 터집니다.</p>	<p>Landscape Mode Landschaftsmodus Mode paysage Modo paisajes 風景模式 원경 모드</p>
<p>The flash fires in a dark place.</p> <ul style="list-style-type: none"> • This mode is set when the power is turned on. <p>Camera shake can be prevented without selecting the slow shutter mode even in dark places (Shutter speed 1/30 seconds).</p> <p>* However, background depiction may deteriorate.</p>	<p>Le flash se déclenche dans un endroit sombre.</p> <ul style="list-style-type: none"> • Ce mode est réglé quand le courant est rétabli. <p>Toute secousse de l'appareil peut être empêchée sans sélectionner le mode d'obturateur lent, même dans des endroits sombres (vitesse de l'obturateur de 1/30 seconde).</p> <p>* Cependant, la représentation de l'arrière-plan peut se détériorer.</p>	<p>Use when shooting a distant place (2.5m - ∞) outdoors, etc.</p> <p>Bei Aufnahmen entfernter motive (2.5m - ∞) im Freien etc.</p> <p>Utiliser en cas de prise de vues dans un endroit éloigné (2.5 m - ∞) à l'extérieur, etc.</p> <p>Se usa para tomar fotografías de escenas distantes (2.5m - ∞) al exterior, etc.</p> <p>在屋外進行遠景(2.5m~∞)攝影時使用。</p> <p>실외 등에서 먼 거리(2.5m~∞) 촬영을 할 때 사용하십시오.</p>
<p>Der Blitz wird an dunklen Orten ausgelöst.</p> <ul style="list-style-type: none"> • Diese Betriebsart wird automatisch eingestellt, wenn die Kamera eingeschaltet wird. <p>Sie können verwackelte Objekte vermeiden indem Sie auch an dunkleren Orten keine lange Belichtungszeit wählen (Belichtungszeit 1/30 Sekunden).</p> <p>* Allerdings kann dies zu einer Verschlechterung der Hintergrundabbildung führen.</p>	<p>Use this mode when you want to photograph the background brighter. Becomes slow shutter flash shooting (slow synchro) and the background is photographed brightly in dark places.</p> <p>Verwenden Sie diese Betriebsart, wenn Sie den Hintergrund für die Aufnahme aufhellen möchten. Wird zur Blitzlichtfunktion mit langer Verschlusszeit (langsame Synchronisation) und der Hintergrund wird bei dunklerer Umgebung heller abgebildet.</p> <p>Utilisez ce mode si vous souhaitez photographier l'arrière-plan de manière plus lumineuse. Passe en prise de vues au flash à obturateur lent (synchro lent) et l'arrière-plan est photographié brillamment dans des endroits sombres.</p>	<p>Utilice este modo cuando quiera fotografiar el fondo con mayor luminosidad. La toma de fotografías de flash de obturador lento (sincronización lenta) y el fondo se fotografía con mayor luminosidad en lugares oscuros.</p> <p>要使背景更明亮，請使用此模式。 在陰暗處會以慢速進行閃光燈攝影（慢速同步），拍出來的背景會更明亮。</p> <p>배경보다 밝게 찍고 싶을 경우, 어두운 곳에서는 슬로우 선택 플래서 촬영(느리게 맞추어) 되어, 배경이 밝게 찍힙니다.</p>

Self-snap shooting / Selbstschnappschuss aufnehmen / Prise de vues auto cliché / Toma de fotografías de autorretrato / 自拍 / 셀프 샷 촬영

When you want to shoot yourself while holding the camera, you can take pictures while the verifying the shooting range.

Wenn Sie eine Nahaufnahme von sich selbst machen möchten, können Sie den Aufnahmeabstand zuvor überprüfen.

Si vous souhaitez vous prendre en photo tout en tenant l'appareil photo, vous pouvez le faire en vérifiant la plage de prise de vues.

Si desea tomar una fotografía de sí mismo mientras sujeta la cámara, puede hacerlo al tiempo que verifica el rango de toma.

手握相機自拍時，可以一邊拍照，一邊確認攝影距離。

카메라를 손으로 잡은 상태에서 촬영자 자신도 함께 찍고 싶을 경우에, 찍히는 범위를 확인하면서 촬영할 수 있습니다.

When shooting within 50cm
Bei Aufnahmen unter 50cm
Pour une prise de vues à moins de 50 cm.
Cuando toma de fotografías a menos de 50 cm
攝影距離為 50cm 以下時
50cm 이내에서 촬영할 경우에는

- When the distance from the lens to the subject is within 50cm, use the simple close-up lens supplied.
- Wenn die Entfernung vom Objektiv zum Objekt kürzer als 50cm ist, setzen Sie die mitgelieferte einfache Vorsatzlinse auf.
- Lorsque la distance de l'objectif au sujet est inférieure à 50 cm, utilisez l'objectif gros plan fourni.
- Cuando la distancia entre la lente y el sujeto sea inferior a 50 cm, utilice la lente simple para primeros planos suministrada.
- 若鏡頭離拍攝對象 50cm 以下，請使用隨附的簡易近攝鏡頭。
- 촬영 렌즈와 피사체와의 거리가 50cm 이내일 경우에는 부속의 간이접사 렌즈를 이용해 주십시오.

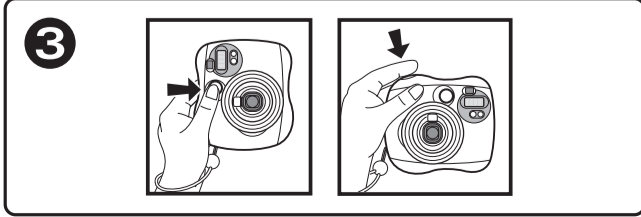
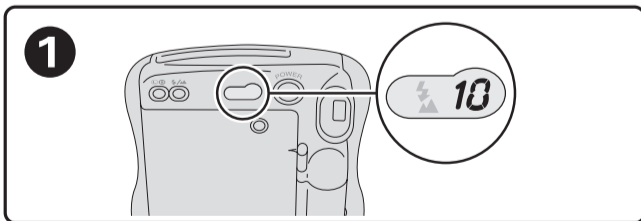

Set the camera shooting mode to the auto mode.

- * When shooting a self-snap in the Fill-in Flash Mode, the camera may shake.

Stellen Sie die Aufnahmeart der Kamera auf Autobetrieb.

- * Wenn Sie einen Selbstschnappschuss im Aufhellblitzmodus machen, kann es sein, dass die Kamera leicht vibriert.

Réglez le mode de prise de vues de l'appareil photo sur le mode automatique.

- * Lors d'une prise de vues auto cliché en mode flash fill-in, il est possible que l'appareil tremble.

Decide the picture composition while looking into the self-snap mirror.

- * Make the distance at least 50cm.

Bestimmen Sie den Bildaufbau, während Sie in den Selbstschnappschuss-Spiegel blicken.

- * Der Abstand muss mindestens 50cm sein.

Décidez de la composition de l'image tout en regardant dans le miroir d'auto cliché.

- * Faites en sorte que la distance soit d'au moins 50 cm.

Trip the shutter.

Drücken Sie auf den Auslöser.

Appuyez sur le déclencheur.

Presione el disparador.

輕按快門。

셔터를 누릅니다.

Ajuste el modo de toma de la cámara en el Modo automático.

- * Al tomar una fotografía de autorretrato en el Modo flash de relleno, es posible que la cámara se mueva.

將相機的攝影模式設為自動模式。

- * 若在補助閃光燈模式下自拍，相機可能會晃晃。

카메라의 촬영 모드를 자동 모드로 설정합니다.

- * 강제 발광 모드로 셀프 샷 촬영을 실행하면, 흔들림이 발생하는 경우가 있습니다.

Decida la composición de la fotografía mientras mira en el espejo de autorretrato.

- * Sitúese a una distancia mínima de 50 cm.

檢視自拍攝，決定構圖。

- * 至少保持 50cm 距離。

셀프 샷 미러를 보면서 구도를 결정합니다.

- * 50cm 이상 떨어져 주십시오.

Printed in China