

## RTH5160 Series

Non-Programmable  
Thermostat

## Quick Installation Guide



## Included in your box

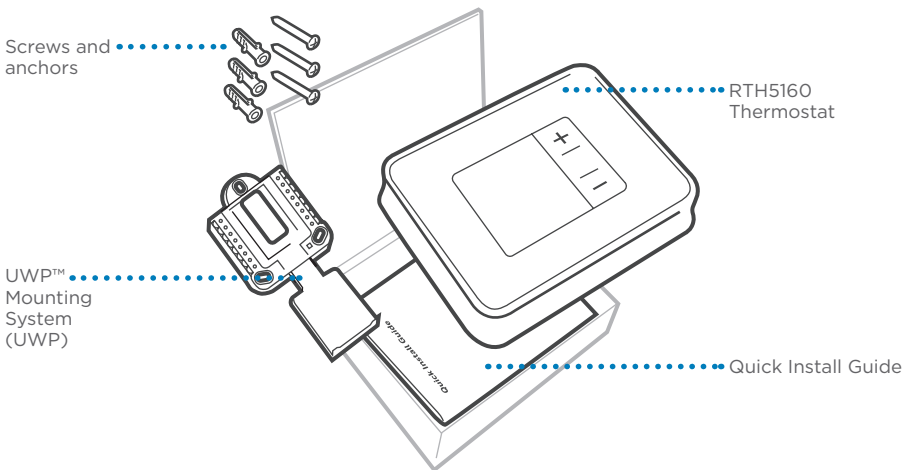

## Tools you will need



Phillips screwdriver



Small flat head screwdriver



Pencil



Level

## Tools you may need

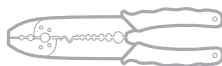

Wire stripper



Needle-nose pliers

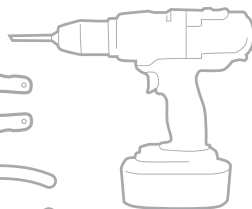

Drill and  
drill bit (7/32 in)

# Removing your old thermostat

## 1 Turn power OFF.

**⚠** To protect yourself and your equipment, turn off the power at the breaker box or the switch that controls your heating/cooling system.

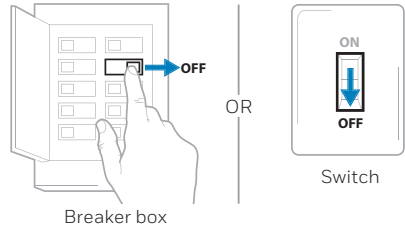

## 2 Check that your system is off.

Change the temperature on your old thermostat to be above room temperature in heat mode or below it in cool mode. If you don't hear the system turn on within 5 minutes, the power is off.

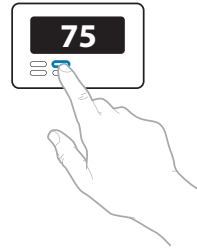

**Note:** If you have a digital thermostat that has a blank display, skip this step.

## 3 Remove the old thermostat's faceplate.

On most thermostats, you can take off the faceplate by grasping and gently pulling. Some thermostats may have screws, buttons, or clasps.

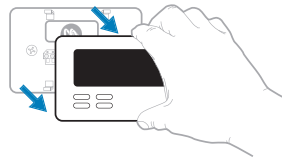

**⚠** Do not remove any wires from your thermostat at this time!

## 4 Make sure there are no 120/240V wires.

**⚠** Do you have thick black wires with wire nuts?

**⚠** Is your thermostat 120V or higher?  
If you answered yes to either of these questions, you have a line voltage system and the thermostat will not work.

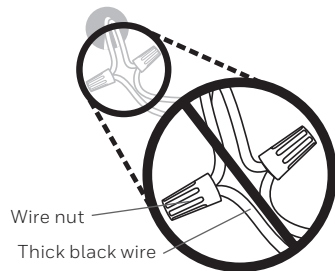

**5 Take a picture of how your wiring looks right now.**

Be sure to include the letters next to the terminals where the wires are inserted. This will be a helpful reference when wiring your new thermostat.



**Tip:** If the color of your wires has faded or if 2 terminals have the same wire color, use the wire labels provided in the package to label each wire.

**6 Record which R-wire(s) you have and write down the color of the wire(s).**

**Note:** Do not include jumpers as a part of your count. The thermostat does not need jumpers.

Terminal	Wire Color
<input type="checkbox"/> R	_____
<input type="checkbox"/> RH	_____
<input type="checkbox"/> Rc	_____

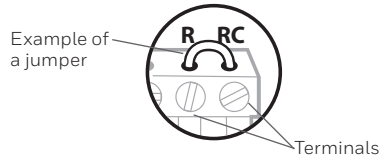

**7 Record the remaining wires and write down the color of the wires.**

Check mark the wires that are connected to terminals. Next to the check mark, write down the color of the wire. Do not include jumpers as a part of your count.

**Check all that apply (Not all will apply):**

Terminal	Wire Color	Terminal	Wire Color
<input type="checkbox"/> Y	_____	<input type="checkbox"/> A or L/A	_____
<input type="checkbox"/> G	_____	<input type="checkbox"/> O/B	_____
<input type="checkbox"/> C	_____	<input type="checkbox"/> W2 or AUX	_____
		<input type="checkbox"/> E	_____
		<input type="checkbox"/> W	_____
		<input type="checkbox"/> K	_____

**NOTES:**

- **C** does not power the thermostat display or operations; batteries are always required.
- If **K** was used on old thermostat you have a wire-saver at the equipment. Re-wiring would need to be done so that Y and G are used instead of K.
- **The RTH5160 thermostat does not support L/A, S, or U terminals.**
- **If there are wires in terminals that are not listed, you will need additional wiring support.** Visit [yourhome.honeywell.com/support](http://yourhome.honeywell.com/support) to find out if the thermostat will work for you.

**8 Disconnect the wires and remove the old wall plate.**

Use a screwdriver to release wires from terminals. Then, use a wire label to identify each wire as it's disconnected. The letter on the wire label should match the letter on the terminal.

**Tip:** To prevent wires from falling back into the wall, wrap the wires around a pencil.

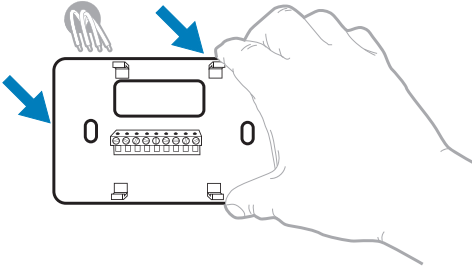

Wireing Labels		Étiquettes de fils		Riquettes pour les câbles					
Apply these wiring labels to each wire you want to disconnect.	Remove the label from the terminal after the wiring has been removed.	Collez ces étiquettes de fils sur les câbles que vous voulez déconnecter.	Retirez l'étiquette du terminal après avoir retiré les fils.	Colpez ces étiquettes sur les câbles que vous voulez déconnecter.	Retirez l'étiquette du terminal après avoir retiré les câbles.				
B	B	Y2	Y2	C	C	E	E	F	F
G	G	H	H	L	L	O	O	P	P
R	R	RC	RC	RH	RH	T	T	U	U
WVR	WVR	W	W	W1	W1	W2	W2	W3	W3
X	X	X1	X1	X2	X2	Y	Y	Y1	Y1

6542628F5 • 543 • Printed in U.S.A. [www.honeywell.com/yourzone](http://www.honeywell.com/yourzone)

**Installing your RTH5160 thermostat**

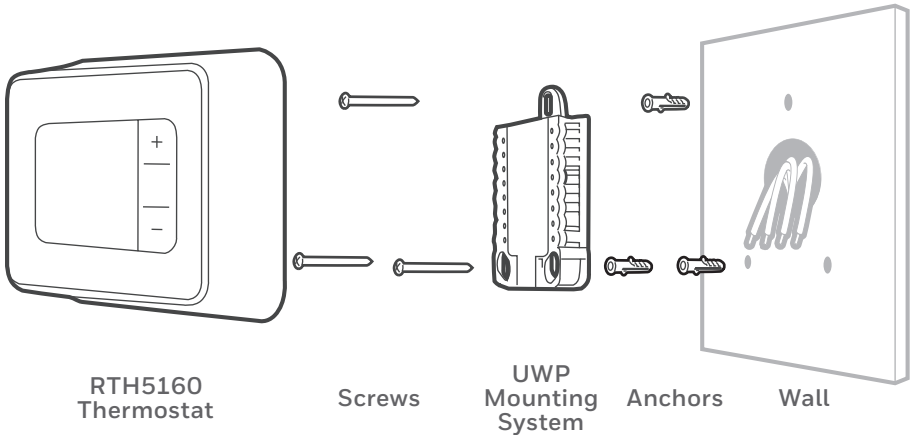

**9 Bundle and insert wires through the UWP.**

Pull open the UWP and insert the bundle of wires through the back of the UWP.

Make sure at least **1/4 inch** of each wire is exposed for easy insertion into the wire terminals.

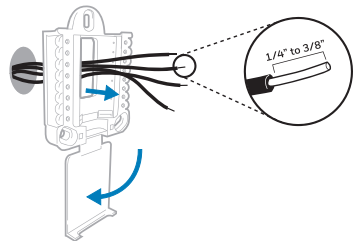

**10 Insert the wall anchors.**

It is recommended that you use the wall anchors included in the box to mount your thermostat.

You can use the **UWP** to mark where you want to place the wall anchors.

- Level the wall plate.
- Mark the location of the wall anchors using a pencil.
- Drill the holes.
- Insert wall anchors.
- Make sure anchors are flush with wall.

**Tip:** Use a 7/32 drill bit.

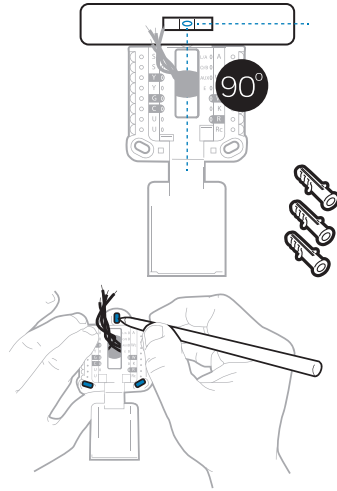
**11 Set R-switch position and insert R-wire(s).**

Set the R-switch up or down based on your wiring notes in **Step 6**.

**!** Insert wires into the inner holes of the terminals on the UWP. The tabs will stay down once the wire is inserted.

**NOTE:** Alternate wiring options are shown on pages 11-12.

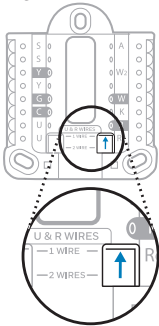
**If you have 1 R-wire (R, Rh, or Rc)**

1. Set R-switch to the **up** position.

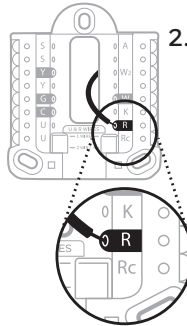

2. Insert your **R-wire (R, Rh or Rc)** into **R-terminal**.

or

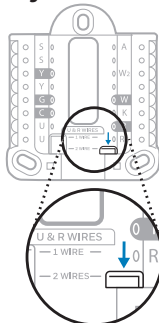
**If you have 2 R-wires (R or Rh, and Rc)**

1. Set R-switch to the **down** position.

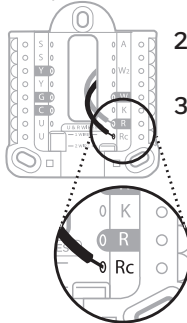

2. Insert your **Rc wire** into **Rc-terminal**
3. Insert your **R** or **Rh** wire into **R-Terminal**.

## 12 Connect remaining wires.

Depress the tabs to put the wires into the inner holes of the corresponding terminals on the UWP (one wire per terminal) until it is firmly in place.

**Gently tug on the wires to verify they are secure.**

**Tip:** If you need to release a wire again, push down the corresponding terminal tab on the side of the UWP.

**NOTE:** Alternate wiring options are shown on pages 11-12.

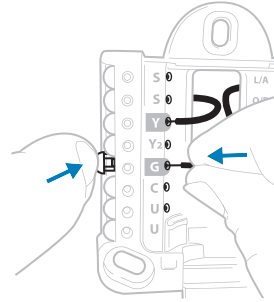

This wiring is just an example, yours may vary.

## 13 Confirm wiring matches snapshot.

Please confirm wiring matches terminals from the photo you took in Step 5.

## 14 Mount the UWP and close the door.

Mount the UWP using the provided screws. Install all three screws for a secure fit on your wall. Close the door after you're finished.

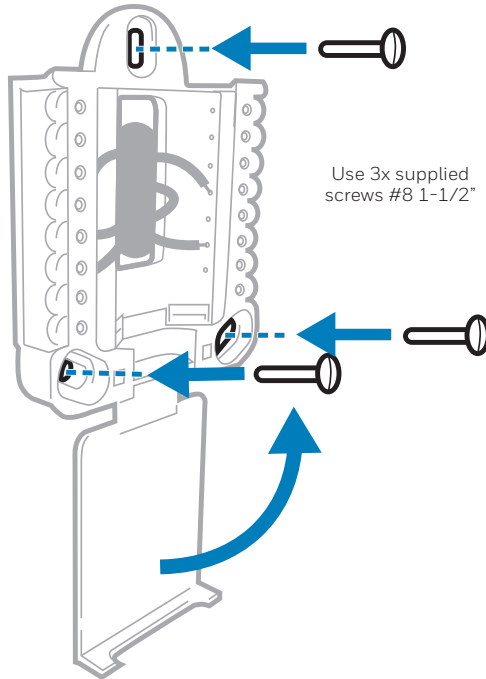

**15 Install batteries.**

Insert two AA alkaline batteries in the back of the thermostat as shown.

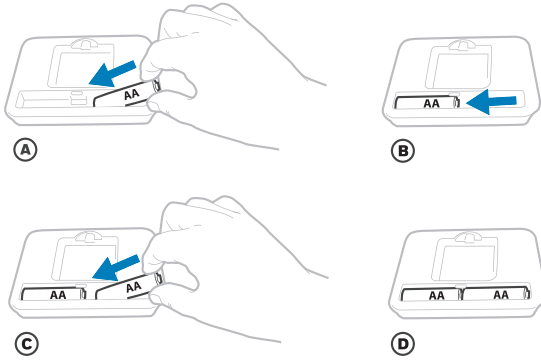
**16 Attach your thermostat.**

Align the thermostat onto the UWP and firmly snap it into place.

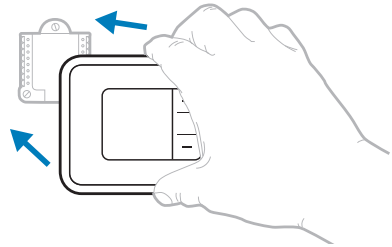
**17 Turn your power ON.**

Turn on the power at the breaker box or switch that controls the heating/cooling system.

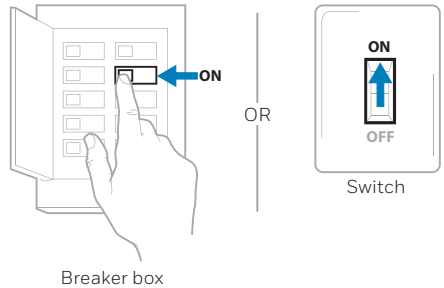

# System Setup

Now that you have installed your thermostat, please follow the steps below to setup your system and personalize your thermostat.

## 18 Select System Setup options.

Press **Edit** (-) to change values or select from available options. Then press **Next** (+) to save changes and advance to the next System Setup number.

See “System Setup options” on the next page for a full list of System Setup numbers and options.

Repeat until all of the System Setup options have been set, and then press **Done**. The thermostat will save and exit to the home screen.

## 19 Continue to “System operation settings” on page 10.

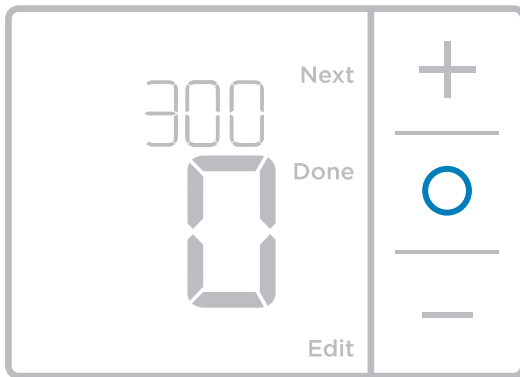
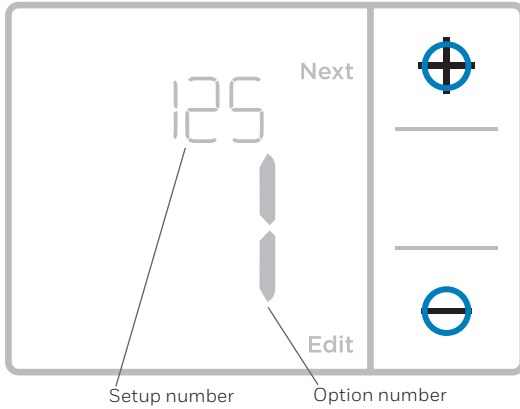

**NOTE:** To re-enter the System Setup from the Home Screen, press and hold the **Menu** button for approximately 5 seconds.



# System Setup options

System Setup Number and Description	Options (factory default in bold)
125 = Temperature Indication Scale	<b>0 = Fahrenheit</b> 1 = Celsius
200 = Heating System Type	<b>1 = Conventional Forced Air Heat</b> 2 = Heat Pump 3 = Radiant Heat (Boiler) 5 = None (Cool Only)
	<i>Note: This option selects the basic system type your thermostat will control.</i>
205 = Heating Equipment Type	<i>Conventional Forced Air Heat:</i> 1 = Standard Efficiency Gas Forced Air <b>2 = High Efficiency Gas Forced Air</b> 3 = Oil Forced Air 4 = Electric Forced Air 5 = Hot Water Fan Coil
	<i>Heat Pump:</i> <b>7 = Air to Air Heat Pump</b>
	<i>Radiant Heat:</i> <b>9 = Hot Water Radiant Heat</b> 12 = Steam
<i>Note: This option selects the equipment type your thermostat will control. This feature is NOT displayed if feature 200 is set to Cool Only.</i>	
218 = Reversing Valve O/B	<b>0 = 0 (O/B in Cool)</b> 1 = B (O/B in Heat)
	<i>Note: This option is only displayed if the Heat Pump configured. Select whether reversing valve O/B should energize in cool or in heat.</i>
220 = Cool Stages / Compressor Stages (200=Conv / 200=HP)	0, <b>1</b> , 2
	<i>Note: Select how many Cool or Compressor stages of your equipment the thermostat will control. Maximum of 2 Cool stages or 1 Compressor stage. Set value to 0 if you do not have Cool Stage/Compressor Stage.</i>
221 = Heat Stages / Backup Heat Stages	Heat Stages: <b>1</b> , 2 Backup Heat Stages: 0, <b>1</b>
	<i>Note: Select how many Heat or Aux/E stages of your equipment the thermostat will control. Maximum of 2 Heat Stages for conventional systems. Maximum of 1 Aux/E stage for systems with more than 1 heating equipment type. Set value to 0 if you do not have Heat Stage/Backup Heat Stage.</i>
300 = System Changeover	<b>0 = Manual</b> 1 = Automatic
	<i>Note: Thermostat can automatically control both heating and cooling to maintain the desired indoor temperature. To be able to select "automatic" system mode on thermostat home screen, turn this feature ON. Turn OFF if you want to control heating or cooling manually.</i>

**NOTE:** Once you have cycled through all of the System Setup numbers, press **Done** to save and exit to the home screen.

## Setup Complete

You have now finished installing and setting up your thermostat.

## System operation settings

- 1 Press **Menu**, and then press the **Mode (+)** button to cycle to the next available System mode.
- 2 Cycle through the modes until the required System mode is displayed, and then press **Done**.

**NOTE:** Available System modes vary by model and system settings.

### System modes:

- **Auto:** Thermostat selects heating or cooling as needed.
- **Heat:** Thermostat controls only the heating system.
- **Cool:** Thermostat controls only the cooling system.
- **Em Heat (only for heat pumps with auxiliary heat):** Thermostat controls Auxiliary Heat. Compressor is not used.
- **Off:** Heating and cooling system is off. Fan will still operate if fan is set to On.

**NOTE:** Heat On/Cool On may flash for 5 minutes due to compressor protection.

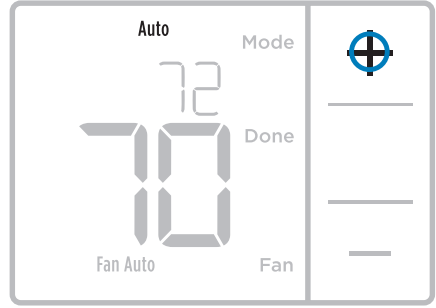

## Fan operation settings

- 1 Press **Menu**, and then press the **Fan (-)** button to cycle to the next available Fan mode.
- 2 Cycle through the modes until the required Fan mode is displayed, then press **Done**.

**NOTE:** Available Fan modes vary with system settings.

### Fan modes:

- **Auto:** Fan runs only when the heating or cooling system is on.
- **On:** Fan is always on.

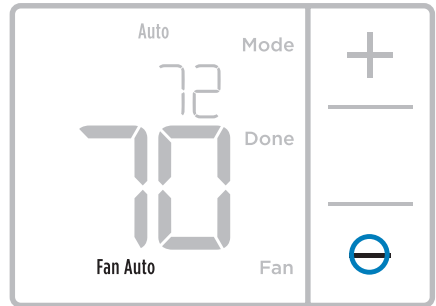

## Wiring—conventional systems

### Alternate wiring (conventional systems)

If labels do not match terminals, connect wires as shown below (see notes, below).

#### NOTES:

- If you must connect both **R** and **Rc** wires, set the R Slider Tab to the **down** position (2 wires).
- If your old thermostat had both **R** and **RH** wires, set the R Slider Tab to the **down** position (2 wires). Then connect the **R** wire to the **Rc** terminal, and the **RH** wire to the **R** terminal.
- If your old thermostat had only 1 **C** or **C1** wire, connect it to the **C** terminal. If your old thermostat had 2 **C** or **C1** wires, wrap each separately with electrical tape and do not connect them.
- C** does not power the thermostat display or operations; batteries are always required.

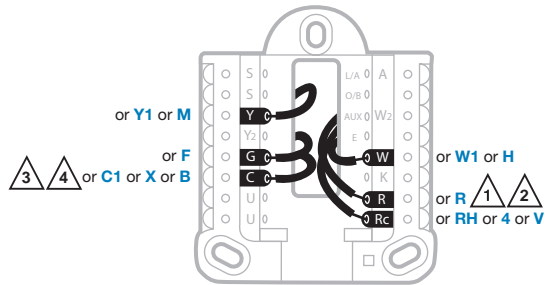

## Wiring—heat pump

### Connect wires: heat pump

- Match each labeled wire with same letter on new thermostat.
- Insert the wires into the matching terminal.

**NOTE:** If you have difficulty inserting wires, you may have to press down the terminal push button next to the corresponding terminal.

#### Labels don't match?

If labels do not match letters on thermostat, see “Alternate wiring (conventional systems)” above.

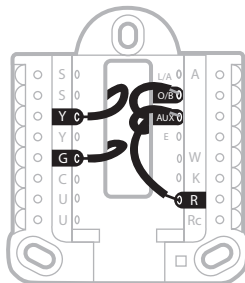

## Alternate wiring (for heat pumps only)

### NOTES:

1. Keep R Slider Tab in the **up** position (1 wire).
2. If your old thermostat had both **V** and **VR** wires, stop now and contact a qualified contractor for help.
3. If your old thermostat had separate **O** and **B** wires, attach the **B** wire to the **C** terminal. If another wire is attached to the **C** terminal, stop now and contact a qualified contractor for help.
4. If your old thermostat had **Y1**, **W1** and **W2** wires, stop now and contact a qualified contractor for help.
5. **C** does not power the thermostat display or operations; batteries are always required.
6. This model doesn't support the heat pump fault alert (L/A terminal). If this is desired, please contact a contractor for replacement model.

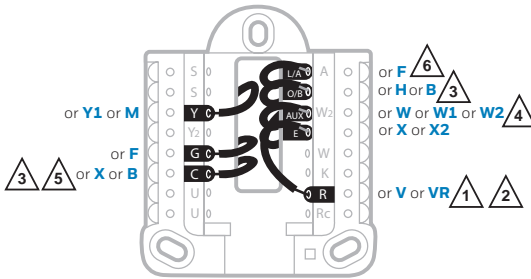

## Battery replacement

Batteries are required to provide power. Install fresh batteries immediately when the low battery icon appears. The icon appears about two months before the batteries are depleted.

Even if the low battery icon does not appear, you should replace batteries once a year, or before leaving home for more than a month.



If batteries are inserted within two minutes, the time and day will not have to be reset. All other settings are permanently stored in memory, and do not require battery power.

**NOTE:** When replacing batteries, alkaline batteries are recommended.

## Alerts screen

- 1 You will see the alert icon  and the alert number on the screen.



- 2 Press **Next (+)** to see additional alerts, if any. Then press **Done** to go back to the home screen.

**NOTE:** If the alert is a critical alert, you may not be able to access the home screen and should call a HVAC professional.



## Alerts codes

Number	Alert/Reminder	Definition
170	Internal Memory Error	The memory of the thermostat has encountered an error. Please replace the thermostat.
173	Thermostat Temperature Sensor Error	The sensor of the thermostat has encountered an error. Please replace the thermostat.
405	Low Battery Alert	The batteries are getting low. Replace them within two months.
407	Critical Low Battery	The batteries are almost depleted and should be replaced as soon as possible.

# Troubleshooting

If you have difficulty with your thermostat, please try the following suggestions. Most problems can be corrected quickly and easily.

- |   |   |
|---|---|
| <b>Display is blank</b>   | Make sure fresh AA alkaline batteries are properly installed (see page 7).  |
| <b>Cannot change system setting to Cool</b>                             | Check <a href="#">System Setup Option 220</a> to make sure the options are set to either 1 or 2 (see page 9).   |
| <b>Fan does not turn on when heat is required</b>                       | Check <a href="#">System Setup Option 205</a> to make sure it is set to match your heating equipment (see page 9).  |
| <b>Heating system is running in cool mode</b>                           | Check <a href="#">System Setup Option 200 or 218</a> to make sure it is set to match your heating and cooling equipment (see see page 9).   |
| <b>Heating or cooling system does not respond</b>                       | <p>Press <b>Menu</b> and then <b>Mode</b> to set system to <a href="#">Heat</a>. Make sure the temperature is set higher than the Inside temperature.</p> <p>Press <b>Menu</b> and then <b>Mode</b> to set system to <a href="#">Cool</a>. Make sure the temperature is set lower than the Inside temperature.</p> <p>Check circuit breaker and reset if necessary.</p> <p>Make sure power switch at heating &amp; cooling system is on.</p> <p>Make sure furnace door is closed securely.</p> <p>Wait 5 minutes for the system to respond.</p> |
| <b>Heat On / Cool On flashing on the screen</b>                         | Compressor protection feature is engaged. Wait 5 minutes for the system to restart safely, without damage to the compressor.  |
| <b>Heat pump issues cool air in heat mode, or warm air in cool mode</b> | Check <a href="#">System Setup Option 200 or 218</a> to make sure it is set to match your heating and cooling equipment (see page 9).   |

## 1-year limited warranty

Honeywell warrants this product, excluding battery, to be free from defects in the workmanship or materials, under normal use and service, for a period of one (1) year from the date of purchase by the consumer. If at any time during the warranty period the product is determined to be defective or malfunctions, Honeywell shall repair or replace it (at Honeywell's option).

If the product is defective,

(i) return it, with a bill of sale or other dated proof of purchase, to the place from which you purchased it; or

(ii) call Honeywell Customer Care at 1-800-468-1502. Customer Care will make the determination whether the product should be returned to the following address: Honeywell Return Goods, Dock 4 MN10-3860, 1985 Douglas Dr. N., Golden Valley, MN 55422, or whether a replacement product can be sent to you.

This warranty does not cover removal or reinstallation costs. This warranty shall not apply if it is shown by Honeywell that the defect or malfunction was caused by damage which occurred while the product was in the possession of a consumer.

Honeywell's sole responsibility shall be to repair or replace the product within the terms stated above. HONEYWELL SHALL NOT BE LIABLE FOR ANY LOSS OR DAMAGE OF ANY KIND, INCLUDING ANY INCIDENTAL OR CONSEQUENTIAL DAMAGES RESULTING, DIRECTLY OR INDIRECTLY, FROM ANY BREACH OF ANY WARRANTY, EXPRESS OR IMPLIED, OR ANY OTHER FAILURE OF THIS PRODUCT. Some states do not allow the exclusion or limitation of incidental or consequential damages, so this limitation may not apply to you.

THIS WARRANTY IS THE ONLY EXPRESS WARRANTY HONEYWELL MAKES ON THIS PRODUCT. THE DURATION OF ANY IMPLIED WARRANTIES, INCLUDING THE WARRANTIES OF MERCHANTABILITY AND FITNESS FOR A PARTICULAR PURPOSE, IS HEREBY LIMITED TO THE ONE-YEAR DURATION OF THIS WARRANTY.

Some states do not allow limitations on how long an implied warranty lasts, so the above limitation may not apply to you. This warranty gives you specific legal rights, and you may have other rights which vary from state to state.

If you have any questions concerning this warranty, please write Honeywell Customer Relations, 1985 Douglas Dr, Golden Valley, MN 55422 or call 1-800-468-1502. In Canada, write Retail Products ON15-02H, Honeywell Limited/Honeywell Limitée, 35 Dynamic Drive, Toronto, Ontario M1V4Z9.

**CAUTION: ELECTRICAL HAZARD**

Can cause electrical shock or equipment damage. Disconnect power before beginning installation.

**CAUTION: MERCURY NOTICE**

If this product is replacing a control that contains mercury in a sealed tube, do not place the old control in the trash. Contact your local waste management authority for instructions regarding recycling and proper disposal.

**ALERT: HHW PROPER DISPOSAL**

This product is an electronic device and considered Household Hazardous Waste (HHW). It should not be disposed of with other household waste. Contact your local waste management authority for instructions regarding recycling and proper disposal.

## Customer assistance

For assistance with this product,  
please visit  
<http://yourhome.honeywell.com>.

Or call Honeywell Customer Care  
toll-free at **1-800-468-1502**.

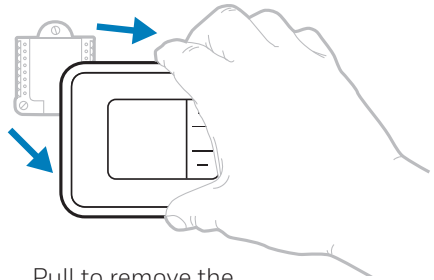

Pull to remove the  
thermostat from the  
UWP.

## Home and Building Technologies

In the U.S.:

Honeywell

1985 Douglas Drive North

Golden Valley, MN 55422-3992

[customer.honeywell.com](http://customer.honeywell.com)

\* U.S. Registered Trademark.  
© 2017 Honeywell International Inc.  
33-00200EF-01 M.S. 08-17  
Printed in U.S.A.

# Honeywell



33-00200EF-01



## Série RTH5160

Thermostat non programmable

Guide d'installation rapide



## Inclus dans cette boîte

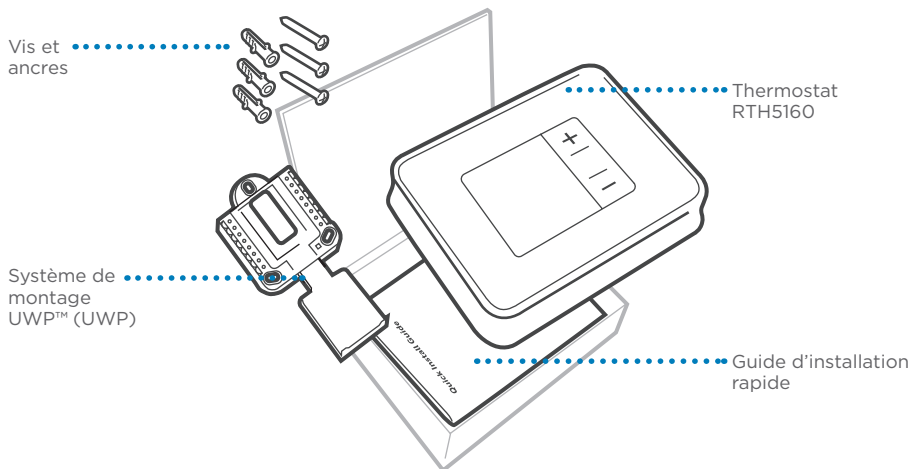

## Outils requis



Tournevis cruciforme



Petit tournevis plat



Crayon



Niveau

## Outils pouvant être requis



Dénudeur de fils



Pince à bec effilé

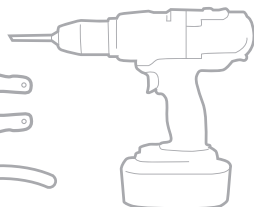

Perceuse et mèche (7/32 po)

## Retrait de l'ancien thermostat

### 1 Coupez l'électricité.

**⚠** Pour vous protéger ainsi que pour protéger votre équipement, coupez l'alimentation au niveau du disjoncteur ou de l'interrupteur contrôlant le système de chauffage/refroidissement.

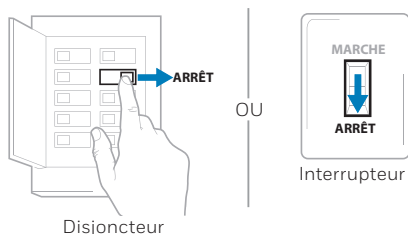

### 2 Assurez-vous que votre système est désactivé.

Réglez la température de votre ancien thermostat à une température plus élevée que la température ambiante, en mode chauffage, ou moins élevée, en mode climatisation. Si vous n'entendez pas le système se mettre en marche au bout de 5 minutes, cela signifie que l'alimentation est coupée.

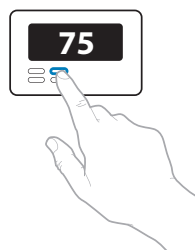

**Remarque :** Si vous avez un thermostat numérique qui a un écran vierge, sautez cette étape.

### 3 Retirez la plaque frontale de l'ancien thermostat.

Sur la plupart des thermostats, il est possible de retirer la plaque en la saisissant et en la tirant délicatement. Certains thermostats peuvent avoir des vis, des boutons ou des fermoirs.

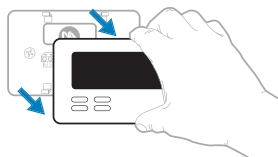

**⚠** Ne retirez aucun fil du thermostat à ce stade!

### 4 Assurez-vous qu'il n'y a aucun fil de 120/240 V.

**⚠** D'épais fils noirs sont-ils présents avec des serre-fils?

**⚠** Votre thermostat fonctionne-t-il sur 120 V ou plus?

Si vous avez répondu oui à l'une ou l'autre de ces questions, votre système fonctionne sur tension secteur et le thermostat ne fonctionnera pas.

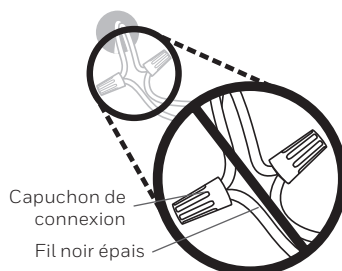

## 5 Prenez une photo du câblage existant.

Assurez-vous que les lettres adjacentes aux bornes de branchement des fils sont sur la photo. Cette référence vous sera utile lorsque vous procéderez au câblage de votre nouveau thermostat.

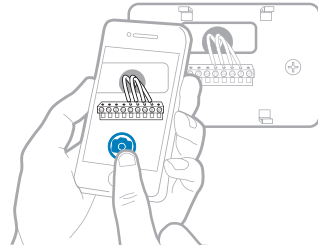

**Conseil :** Si la couleur des fils s'est estompée ou si deux bornes ont des fils de même couleur, utilisez les étiquettes de fil fournies dans l'emballage pour étiqueter chaque fil.

## 6 Prenez en note les fils R que vous avez en indiquant leur couleur respective.

**Remarque :** Ne comptez pas les cavaliers. Le thermostat ne requiert aucun cavalier.

Borne	Couleur de fil
<input type="checkbox"/> R	_____
<input type="checkbox"/> RH	_____
<input type="checkbox"/> Rc	_____

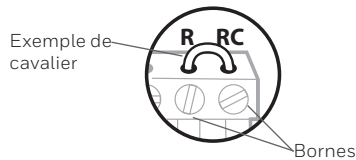

## 7 Prenez en note les fils restants en indiquant leur couleur respective.

Cochez la case correspondant aux fils qui sont branchés dans les bornes. Notez la couleur du fil sur la ligne qui se trouve à côté de la case cochée. **Ne comptez pas les cavaliers.**

**Cochez tous les éléments applicables (les éléments ne s'appliquent pas tous) :**

Borne	Couleur de fil	Borne	Couleur de fil
<input type="checkbox"/> Y	_____	<input type="checkbox"/> A ou L/A	_____
<input type="checkbox"/> G	_____	<input type="checkbox"/> O/B	_____
<input type="checkbox"/> C	_____	<input type="checkbox"/> W2 ou AUX	_____
		<input type="checkbox"/> E	_____
		<input type="checkbox"/> W	_____
		<input type="checkbox"/> K	_____

### REMARQUES :

- **C** n'alimente pas l'affichage ou les commandes du thermostat; il a toujours besoin de piles.
- Si **K** était utilisé sur l'ancien thermostat, cela signifie qu'un module Wiresaver a été installé. Il sera nécessaire d'effectuer un nouveau câblage afin d'utiliser Y et G plutôt que K.
- **Le thermostat RTH5160 ne prend pas en charge les bornes L/A, S ou U.**
- **S'il y a des fils dans des bornes non énumérées, une assistance supplémentaire sera requise pour le câblage. Visitez [yourhome.honeywell.com/support](http://yourhome.honeywell.com/support) pour déterminer si le thermostat fonctionnera dans votre configuration.**

## 8 Débranchez les fils et retirez l'ancienne plaque murale.

Utilisez un tournevis pour dégager les fils des bornes. Utilisez ensuite une étiquette de fil pour identifier chaque fil au fur et à mesure qu'il est débranché. La lettre sur l'étiquette du fil doit correspondre à la lettre de la borne.

**Conseil :** Pour éviter que les fils ne tombent derrière le mur, enroulez-les autour d'un crayon.

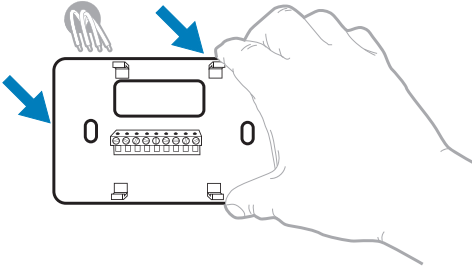

Wiring Labels		Étiquettes de fils						Riquettes pour les câbles							
Apply these wiring labels to each wire you disconnect from the existing thermostat.		Label each wire with the letter shown on the terminal screw. Make sure the letter on the connector also shows the lettering.						Câbles pour câbles, voir le diagramme de câbles. Appliquez ces étiquettes de fils à chaque câble à débrancher. Assurez-vous que la lettre sur le connecteur correspond à la lettre sur le câble.							
B	B	Y2	Y2	C	C	E	E	F	F						
G	G	H	H	L	L	O	O	P	P						
R	R	RC	RC	RH	RH	T	T	U	U						
WVR	WVR	W	W	W1	W1	W2	W2	W3	W3						
X	X	X1	X1	X2	X2	Y	Y	Y1	Y1						

6542626FF • 543 • Printed in U.S.A. [www.honeywell.com/comfort](http://www.honeywell.com/comfort)

## Installation de votre thermostat RTH5160

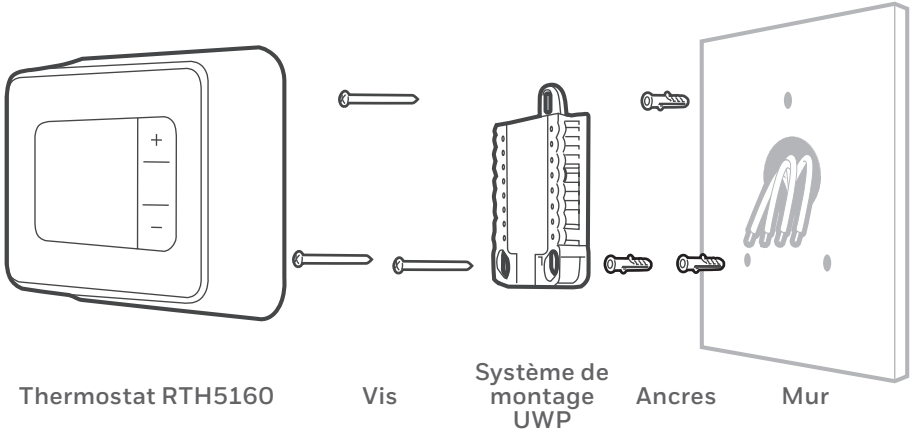

## 9 Regroupez et insérez les fils dans le système de montage UWP.

Ouvrez le système UWP et insérez le faisceau de fils à l'arrière du système UWP.

Assurez-vous qu'au moins **1/4 po** de chaque fil est exposé pour faciliter l'insertion dans les bornes de câble.

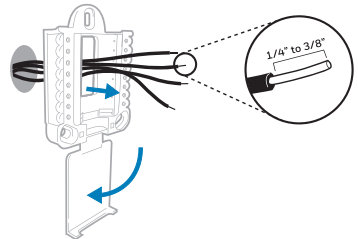

**10 Insérez les ancrs murales.**

Il est recommandé d'utiliser les ancrs murales fournis dans la boîte pour monter le thermostat.

Vous pouvez utiliser le système de montage **UWP** pour marquer l'emplacement des ancrs murales.

- Mettez la plaque murale de niveau.
- Marquez l'emplacement des ancrs murales à l'aide d'un crayon.
- Percez les trous.
- Insérez les ancrs murales.
- Assurez-vous que les ancrs affleurent au mur.

**Conseil :** Utilisez une mèche 7/32.

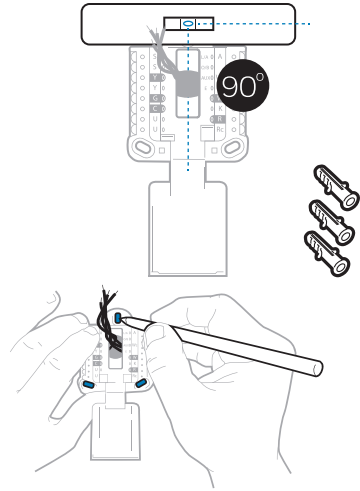
**11 Réglez la position du commutateur R et insérez le ou les fils R.**

Placez le contacteur R en position haute ou basse en fonction des notes de câblage prises lors de l'étape 6.

**⚠** Insérez les fils dans les trous internes des bornes du système UWP. Les languettes resteront abaissées lorsque le fil est inséré.

**REMARQUE :** Les pages 11 et 12 présentent d'autres solutions de câblage.

**Si vous avez un fil R (R, Rh ou Rc)**

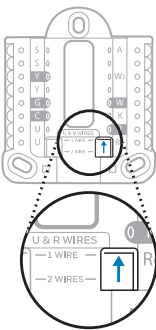

- Mettez le contacteur R en **position haute**.

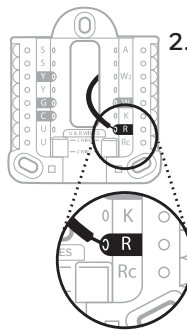

- Insérez le fil R (R, Rh ou Rc) dans la borne R.

ou

**Si vous avez deux fils R (R ou Rh, et Rc)**

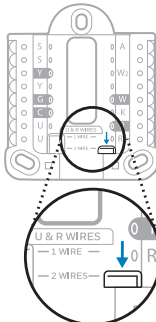

- Mettez le contacteur R en **position basse**.

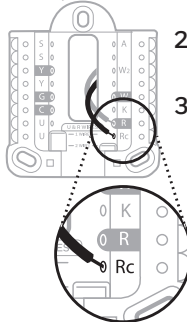

- Insérez le fil Rc dans la borne Rc.
- Insérez le fil R ou Rh dans la borne R.

## 12 Branchez les fils restants.

Appuyez sur les languettes pour insérer les fils dans les orifices de leurs bornes correspondantes sur le système UWP (un fil par borne) jusqu'à ce qu'ils soient fermement placés.

**Tirez délicatement sur les fils pour vérifier qu'ils sont bien placés.**

**Conseil :** Si vous devez débrancher un fil, appuyez sur la languette de la borne correspondante. Celle-ci se trouve sur le côté du UWP.

**REMARQUE :** Les pages 11 et 12 présentent d'autres solutions de câblage.

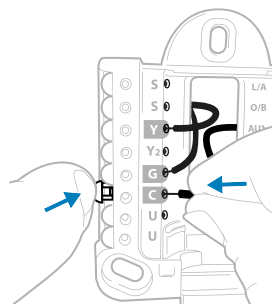

Ce câblage n'est qu'un exemple et votre configuration peut être différente.

## 13 Confirmez que le câblage correspond au cliqué.

Veillez confirmer que le câblage correspond aux bornes de la photo prise à l'étape 5.

## 14 Montez le système UWP et fermez la porte.

Montez le système UWP à l'aide des vis fournies. Installez les trois vis pour assurer une installation ferme sur le mur. Fermez ensuite la porte.

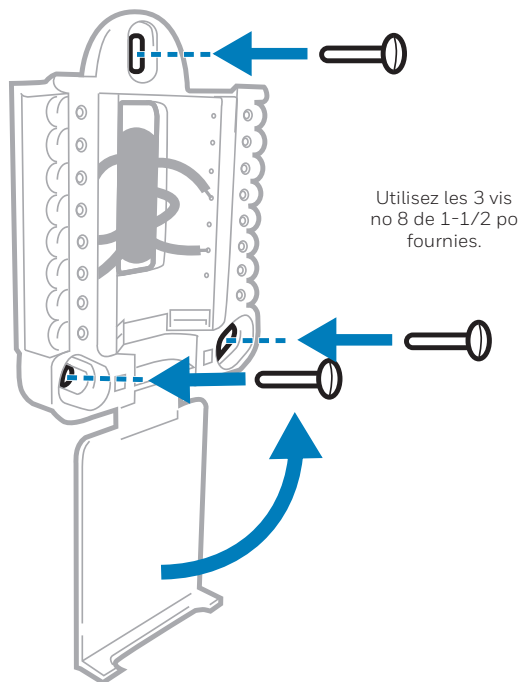

Utilisez les 3 vis  
no 8 de 1-1/2 po  
fournies.

**15 Installez les piles.**

Insérez deux piles alcalines AA à l'arrière du thermostat comme illustré.

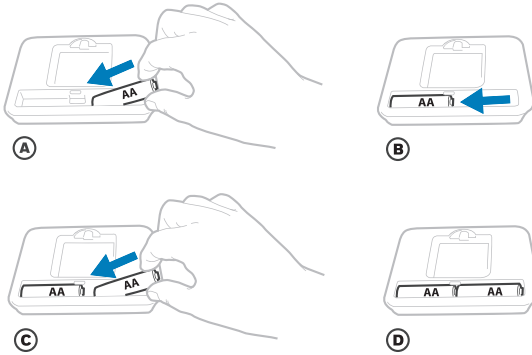
**16 Attachez le thermostat.**

Alignez le thermostat sur le système UWP et emboîtez-le fermement.

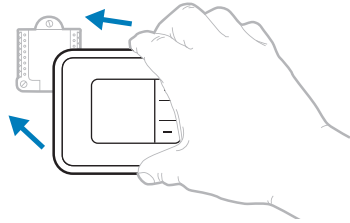
**17 Rétablissez l'alimentation.**

Rétablissez l'alimentation au niveau du disjoncteur ou de l'interrupteur contrôlant le système de chauffage/refroidissement.

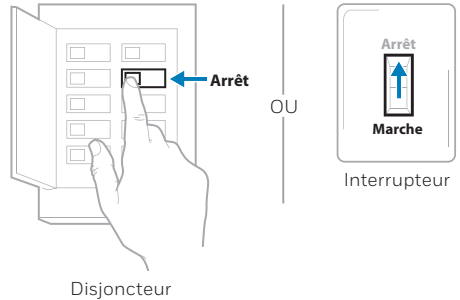

## Configuration du système

Une fois le thermostat installé, veuillez suivre les étapes ci-dessous pour configurer votre système et régler votre thermostat.

### 18 Sélectionnez les options de configuration du système.

Appuyez sur **Edit (-)** (modifier) pour régler les valeurs ou sélectionner l'une des options possibles. Appuyez ensuite sur **Next (+)** (suivant) pour enregistrer les changements et passer au numéro de configuration du système suivant.

Consultez la section « Options de configuration du système » de la page suivante pour obtenir la liste complète des numéros de configuration du système et des options.

Répétez ces étapes jusqu'à ce que toutes les options de configuration du système soient réglées, puis appuyez sur **Done**. Vos réglages seront enregistrés et le thermostat affichera l'écran d'accueil.

### 19 Passez à « Réglages du fonctionnement du système » à la page 10.

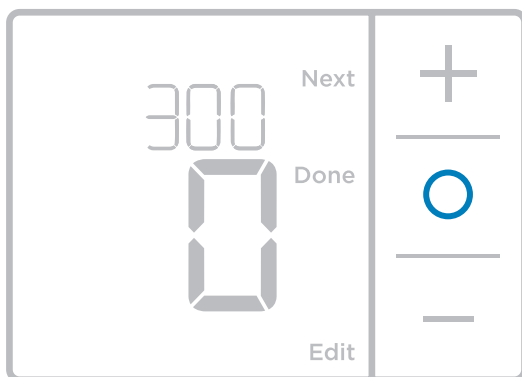
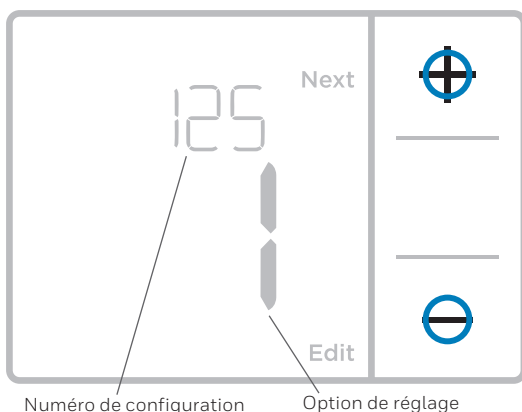

**REMARQUE :** Pour accéder à la configuration du système à partir de l'écran d'accueil, maintenez enfoncé le bouton **Menu** pendant environ 5 secondes.



# Options de configuration du système

Numéro de configuration du système et description	Options (réglage d'usine en gras)
125 = Échelle d'indication de température	<b>0 = Fahrenheit</b> 1 = Celsius
200 = Type de système de chauffage	<b>1 = Chauffage à air pulsé conventionnel</b> 2 = Thermopompe 3 = Chauffage rayonnant (Chaudière) 5 = Aucun (refroidissement uniquement)  <i>Remarque : Cette option sélectionne le type de système de base contrôlé par le thermostat.</i>
205 = Type d'équipement de chauffage	<i>Chauffage à air pulsé conventionnel :</i> 1 = Air pulsé à gaz efficacité standard <b>2 = Air pulsé à gaz haute efficacité</b> 3 = Air pulsé au mazout 4 = Air pulsé électrique 5 = Ventilconvecteur à eau chaude  <i>Thermopompe :</i> <b>7 = Thermopompe air-air</b>  <i>Chauffage rayonnant :</i> <b>9 = Chauffage rayonnant à eau chaude</b> 12 = Vapeur  <i>Remarque : Cette option sélectionne le type d'équipement contrôlé par le thermostat. Cette fonction ne s'affiche PAS si la fonction 200 est réglée sur Refroidissement uniquement.</i>
218 = Robinet inverseur O/B	<b>0 = 0 (O/B sur refroidissement)</b> 1 = B (O/B sur chauffage)  <i>Remarque : Cette option ne s'affiche que si la thermopompe est configurée. Sélectionnez si la vanne d'inversion O/B doit s'activer lors du chauffage ou du refroidissement.</i>
220 = Étages de refroidissement / Étages du compresseur 200=Conv / 200=HP	<b>0, 1, 2</b>  <i>Remarque : Sélectionnez le nombre de phases de climatisation ou de phases de compresseur que vous souhaitez contrôler avec le thermostat. Maximum de deux phases de climatisation ou d'une phase de compresseur. Réglez la valeur à 0 si vous n'avez pas de phase de climatisation ni de phase de compresseur.</i>
221 = Phases de chauffage/Phases de chauffage de secours	Étages de chauffage : <b>1, 2</b> Étages de chauffage de secours : <b>0, 1</b>  <i>Remarque : Sélectionnez le nombre d'étages de chauffage ou Aux/E contrôlés par le thermostat. 2 étages de chauffage maximum pour les systèmes conventionnels. 1 étage Aux/E maximum pour les systèmes avec plus d'un type d'équipement de chauffage. Réglez la valeur sur 0 s'il n'y a pas d'étage de chauffage/chauffage de secours.</i>
300 = Commutation du système	<b>0 = Manuelle</b> 1 = Automatique  <i>Remarque : Le thermostat peut automatiquement réguler le chauffage et le refroidissement pour maintenir la température intérieure désirée. Pour pouvoir sélectionner le mode automatique sur l'écran d'accueil du thermostat, activez cette fonction. Désactivez la fonction si vous souhaitez contrôler manuellement le chauffage ou le refroidissement.</i>

**REMARQUE :** Une fois que vous avez passé en revue tous les numéros de configuration du système, appuyez sur **Done** (terminé) pour enregistrer vos réglages et revenir à l'écran d'accueil.

## Configuration terminée

Vous avez terminé l'installation et la configuration de votre thermostat.

## Réglages pour le fonctionnement du système

- 1 Appuyez sur le bouton **Menu**, puis sur le bouton **Mode (+)** pour passer au prochain mode du système accessible.
- 2 Parcourez les modes jusqu'à ce que vous tombiez sur le mode du système voulu, puis appuyez sur **Done** (terminé).

**REMARQUE :** Les modes de système disponibles varient en fonction du modèle et des paramètres du système.

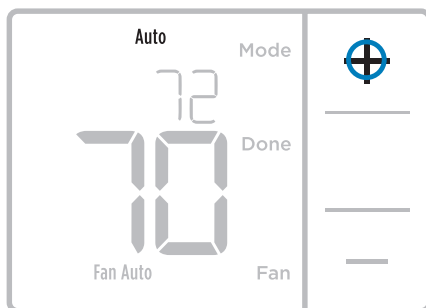

### Modes de système :

- **Auto** : Le thermostat choisit le chauffage ou le refroidissement selon le besoin.
- **Heat (Chauffage)** : Le thermostat commande uniquement le système de chauffage.
- **Cool (Refroidissement)** : Le thermostat commande uniquement le système de refroidissement.
- **Em Heat (Chauffage d'urgence) (seulement pour les thermopompes avec chauffage auxiliaire)** : Le thermostat contrôle le chauffage auxiliaire. Le compresseur n'est pas utilisé.
- **Off (Arrêt)** : Le système de chauffage et de refroidissement est arrêté. Le ventilateur continue de fonctionner s'il est réglé sur Marche.

**REMARQUE :** Les affichages Heat On (chauffage activé) ou Cool On (climatisation activée) pourraient clignoter pendant 5 minutes en raison de la protection du compresseur.

## Réglages pour le fonctionnement du ventilateur

- 1 Appuyez sur le bouton **Menu**, puis sur le bouton **Fan (+)** (ventilateur) pour passer au prochain mode de ventilateur.
- 2 Parcourez les modes jusqu'à ce que vous tombiez sur le mode de ventilateur voulu, puis appuyez sur **Done** (terminé).

**REMARQUE :** Les modes de ventilateur varient en fonction des paramètres du système.

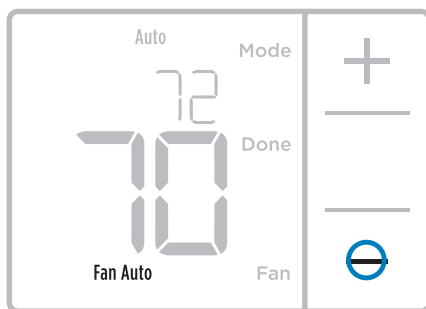

### Modes du ventilateur :

- **Auto** : Le ventilateur fonctionne uniquement lorsque le système de chauffage ou de refroidissement est en marche.
- **On (Marche)** : Le ventilateur est toujours activé.

# Câblage—Systèmes conventionnels

## Câblage alternatif (systèmes conventionnels)

Si les étiquettes ne correspondent pas aux bornes, connectez les fils comme illustré ci-dessous (voir les remarques ci-dessous).

### REMARQUES :

1. Si vous devez connecter les câbles **R** et **Rc**, réglez le curseur **R** sur la position basse (2 fils).
2. Si l'ancien thermostat était muni des fils **R** et **RH**, réglez le curseur **R** sur la position basse (2 fils). Puis connectez le fil **R** à la borne **Rc** et le fil **RH** à la borne **R**.
3. Si l'ancien thermostat avait uniquement un fil **C** ou **C1**, connectez-le à la borne **C**. Si l'ancien thermostat avait deux fils **C** ou **C1**, enroulez chaque fil séparément dans du ruban électrique sans les brancher.
4. **C** n'alimente pas l'affichage ou les commandes du thermostat; il a toujours besoin de piles.

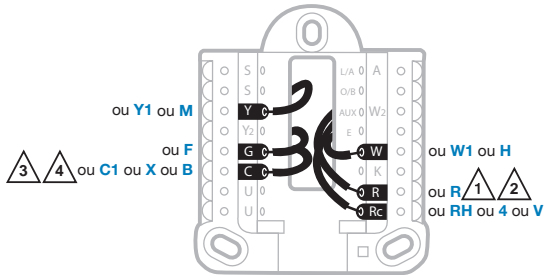

# Câblage—Systèmes à thermopompe

## Branchement des fils : systèmes à thermopompe

1. Faire correspondre chaque fil étiqueté avec la lettre sur le nouveau thermostat.
2. Insérez les fils dans les bornes appropriées.

**REMARQUE :** Si vous avez des difficultés à insérer les fils, il se peut que vous ayez à appuyer sur le bouton-poussoir de la borne adjacente à la borne correspondante.

### Les étiquettes ne correspondent pas?

Si les étiquettes ne correspondent pas aux lettres sur le thermostat, consultez la section « Solutions de câblage (systèmes classiques) » ci-dessus.

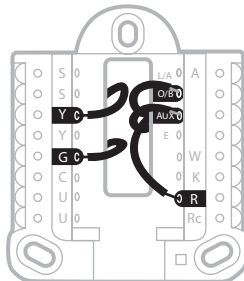

## Câblage alternatif (pour les thermopompes uniquement)

### REMARQUES :

1. Conservez le curseur R en **position haute** (1 fil).
2. Si l'ancien thermostat est muni de fils **V** et **VR**, s'arrêter immédiatement et contacter un installateur qualifié pour obtenir de l'aide.
3. Si votre ancien thermostat est pourvu de fils **O** et **B** séparés, attachez le fil **B** à la borne **C**. Si un autre fil est relié à la borne C, arrêtez-vous immédiatement et contactez un professionnel qualifié pour obtenir de l'aide.
4. Si l'ancien thermostat est muni de fils **Y1**, **W1** et **W2**, s'arrêter immédiatement et contacter un installateur qualifié pour obtenir de l'aide.
5. **C** n'alimente pas l'affichage ou les commandes du thermostat; il a toujours besoin de piles.
6. Ce modèle ne prend pas en charge l'alerte de défaillance de la thermopompe (terminal L/A). Si c'est ce que vous désirez, veuillez communiquer avec un fournisseur pour obtenir un modèle de remplacement.

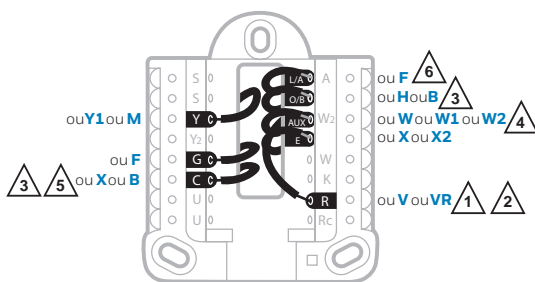

## Remplacement des piles

Des piles sont requises pour fournir l'alimentation. Installez immédiatement des piles neuves lorsque l'icône indiquant que la charge des piles est faible s'affiche. Cette icône s'affiche environ deux mois avant que les piles ne soient complètement épuisées.

Même si l'icône ne s'affiche pas, remplacez les piles au moins une fois par an ou avant de quitter la maison pour une période de plus d'un mois.



Si les piles sont insérées dans un intervalle de 2 minutes, il ne sera pas nécessaire de régler à nouveau l'heure et le jour. Tous les autres réglages sont conservés en mémoire en permanence et les piles ne sont pas requises.

**REMARQUE :** Il est recommandé de remplacer les piles par des piles alcalines.

## Écran d'alerte

- 1 Vous verrez l'icône  et le numéro d'alerte à l'écran.



- 2 Appuyez sur **Next (+)** (suivant) pour voir d'autres alertes, s'il y a lieu. Puis, appuyez sur **Done** (terminé) pour revenir à l'écran d'accueil.

**REMARQUE** : Si l'alerte est critique, il est possible que vous ne puissiez pas accéder à l'écran d'accueil. Vous devrez alors communiquer avec un professionnel en CVCA.



## Codes d'alerte

Numéro	Alerte/Rappel	Définition
170	Erreur de mémoire interne	La thermopompe nécessite un entretien. Veuillez remplacer le thermostat.
173	Erreur de capteur de température du thermostat)	Le capteur du thermostat a rencontré une erreur. Veuillez remplacer le thermostat.
405	Alerte piles presque déchargées	Les piles commencent à se décharger. Remplacez-les dans un délai de deux mois.
407	Piles déchargées (seuil critique)	Les piles sont presque épuisées et doivent être remplacées dès que possible.

## Dépannage

En cas de difficultés avec le thermostat, essayer les suggestions suivantes. La plupart des problèmes peuvent être réglés rapidement et facilement.

- Rien n'apparaît à l'écran** Assurez-vous que des piles alcalines AA bien chargées sont correctement installées (consultez la page 7).
- Impossible de changer le réglage du système à Refroidissement** Consultez [l'option de configuration du système 220](#) pour vous assurer que les options sont définies sur 1 ou 2 (consultez la page 9).
- Le ventilateur ne se met pas en marche pas lorsque de la chaleur est requise** Consultez [l'option de configuration du système 205](#) pour vérifier qu'elle est réglée en fonction de l'équipement de chauffage (consultez la page 9).
- Le système de chauffage fonctionne en mode refroidissement** Consultez [l'option de configuration du système 200 ou 218](#) pour vérifier qu'elle est réglée en fonction de l'équipement de chauffage et de refroidissement (consultez la page 9).
- Le système de chauffage ou de refroidissement ne répond pas**
- Appuyez sur **Menu**, puis sur **Mode** pour régler le système à **Heat** (chauffage). Assurez-vous que la température réglée est supérieure à la température intérieure.
- Appuyez sur **Menu**, puis sur **Mode** pour régler le système à **Cool** (climatisation). Assurez-vous que la température réglée est inférieure à la température intérieure.
- Vérifiez le disjoncteur et réinitialisez-le si nécessaire.
- Assurez-vous que l'interrupteur de marche-arrêt du système de chauffage et de refroidissement est sur marche.
- Assurez-vous que la porte de l'appareil de chauffage est bien fermée.
- Attendez 5 minutes que le système réponde.
- Chauffage en marche/ Refroidissement en marche clignote à l'écran** La fonction de protection du compresseur est activée. Attendez 5 minutes que le système se remette en marche en toute sécurité sans endommager le compresseur.
- La thermopompe émet de l'air frais en mode chauffage, ou de l'air chaud en mode refroidissement** Consultez [l'option de configuration du système 200 ou 218](#) pour vérifier qu'elle est réglée en fonction de l'équipement de chauffage et de refroidissement (consultez la page 9).

## Garantie limitée de 1 an

Honeywell garantit ce produit, à l'exception des piles, contre tout défaut de pièce ou de main-d'œuvre, durant une période d'un (1) an à partir de la date d'achat par le consommateur si le produit est utilisé et entretenu convenablement. En cas de défectuosité ou de mauvais fonctionnement pendant la période de garantie, Honeywell remplacera ou réparera le produit, à sa discrétion.

Si le produit est défectueux,

- (i) renvoyez-le avec la facture ou une autre preuve d'achat date au lieu d'achat; ou
- (ii) appelez le service à la clientèle de Honeywell en composant le 1-800-468-1502. Le service à la clientèle déterminera si le produit doit être retourné à l'adresse suivante : Honeywell Return Goods, Dock 4MN10-3860, 1985 Douglas Dr. N., Golden Valley, MN 55422, ou si un produit de remplacement peut vous être expédié.

La présente garantie ne couvre pas les frais de retrait ou de réinstallation. La présente garantie ne s'appliquera pas s'il est démontré par Honeywell que la défectuosité ou le mauvais fonctionnement sont dus à un endommagement du produit alors que le consommateur l'avait en sa possession.

La responsabilité exclusive de Honeywell se limite à réparer ou à remplacer le produit conformément aux modalités susmentionnées. HONEYWELL N'EST EN AUCUN CAS RESPONSABLE DES PERTES OU DOMMAGES, Y COMPRIS LES DOMMAGES INDIRECTS OU ACCESSOIRES DÉCOULANT DIRECTEMENT OU INDIRECTEMENT D'UNE VIOLATION QUELCONQUE D'UNE GARANTIE, EXPRESSE OU TACITE, APPLICABLE AU PRÉSENT PRODUIT, OU TOUTE AUTRE DÉFECTUOSITÉ DU PRÉSENT PRODUIT. Certains États ne permettent pas l'exclusion ou la limitation des dommages indirects ou consécutifs, de sorte que cette limitation peut ne pas s'appliquer à vous.

CETTE GARANTIE EST LA SEULE GARANTIE EXPRESSE FAITE PAR HONEYWELL POUR CE PRODUIT. LA DURÉE DE TOUTE GARANTIE IMPLICITE, INCLUANT LES GARANTIES DE QUALITÉ MARCHANDE OU D'ADAPTATION À UNE UTILISATION PARTICULIÈRE, EST LIMITÉE PAR LES PRÉSENTES À LA PÉRIODE D'UNE ANNÉE DE LA PRÉSENTE GARANTIE.

Certaines provinces ne permettent pas de limiter la durée des garanties tacites et, par conséquent, la présente limitation peut ne pas s'appliquer. La présente garantie donne au consommateur des droits spécifiques et certains autres droits qui peuvent varier d'une province à l'autre.

Pour toute question concernant cette garantie, veuillez écrire au service des Relations avec la clientèle de Honeywell à l'adresse suivante : Customer Relations, 1985 Douglas Dr, Golden Valley, MN 55422, ou veuillez appeler le 1-800-468-1502. Au Canada, veuillez vous adresser à Retail Products, Honeywell Limited/Honeywell Limitée, 35 Dynamic Drive, Toronto, Ontario M1V4Z9.



### **MISE EN GARDE : RISQUE DE CHOC ÉLECTRIQUE**

Peut provoquer des chocs électriques ou endommager le matériel. Coupez l'alimentation électrique avant de commencer l'installation.



### **MISE EN GARDE : AVIS RELATIF AU MERCURE**

Si ce produit remplace un régulateur contenant du mercure dans un tube scellé, ne mettez pas l'ancien régulateur à la poubelle. Contactez le responsable de gestion des déchets local pour les instructions concernant le recyclage et l'élimination.



### **ALERTE : MISE AU REBUT DES DMD**

Ce produit est un appareil électronique et doit être traité comme un déchet ménager dangereux (DMD). On ne doit pas le jeter avec les autres déchets ménagers. Communiquez avec votre autorité locale de gestion des déchets pour obtenir des instructions concernant le recyclage et la mise au rebut appropriée.

## **Service à la clientèle**

Pour obtenir de l'aide avec ce produit, visitez

<http://yourhome.honeywell.com>.

Ou appelez le numéro gratuit du service à la clientèle de Honeywell en composant le **1-800-468-1502**.

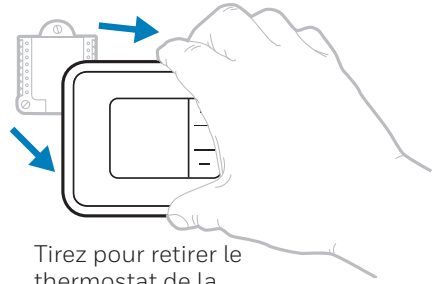

Tirez pour retirer le thermostat de la plaque murale.

## **Home and Building Technologies**

Aux États-Unis:

Honeywell

1985 Douglas Drive North

Golden Valley, MN 55422-3992

[customer.honeywell.com](http://customer.honeywell.com)

# **Honeywell**

\* Marque de commerce déposée aux É.-U.  
© 2017 Honeywell International Inc.  
33-00200EF-01 M.S. 08-17  
Imprimé aux États-Unis



33-00200EF-01