



J46BT



J46BT

Quick Start Guide Guide de démarrage rapide

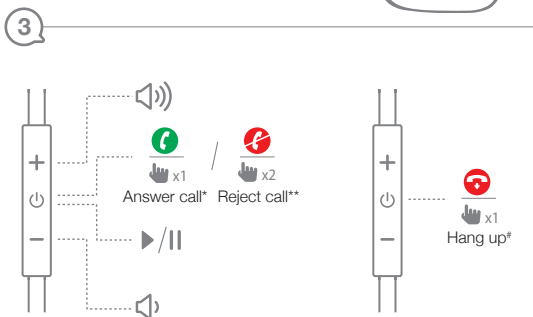
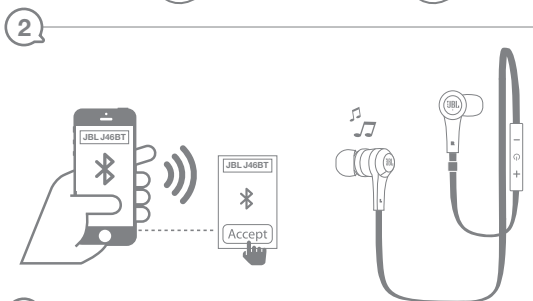
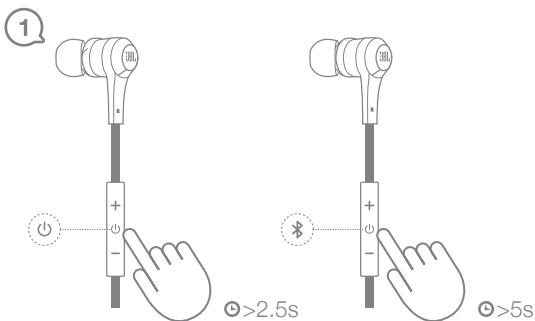

*Répondre à l'appel	** Rejeter l'appel	*Raccrocher
*Responder llamada	** Rechazar llamada	*Colgar
*Atender chamada	** Rejeitar chamada	*Desligar
*Anruf annehmen	** Anruf ablehnen	*Es wird aufgelegt
*Rispondi a telefonata	** Rifiuta telefonata	*Aggancia
*Oproep beantwoorden	** Oproep afwijzen	*Ophangen
*Svar anrop	** Avis anrop	*Legge på
*Vastaa puheluun	** Hylkää puhelu	*Katkaise
*Принять вызов	** Отклонить вызов	*Повесить трубку
*Svara samtal	** Avvisa samtal	*Lägg på
*Besvar opkald	** Afvis opkald	*Læg røret på
*電話への応答	** 通話拒否	*電話を切る
*통화 받기	** 통화 거부	*통화 종료
*接听来电	** 拒绝来电	*挂断
*接聽來電	** 拒絕來電	*掛斷

Having the device in a pocket on your leg may produce varied results as your upper body can get between the devices. It is recommended to wear or place your device on the right side of your body to reduce the potential signal blockage from your body.*

*Mettre l'appareil dans une poche de votre jambe peut produire des résultats variables, car la partie supérieure de votre corps peut se trouver entre les appareils. Il est recommandé de porter ou de mettre l'appareil sur la partie droite de votre corps afin de réduire les blocages de signal potentiels induits par votre corps.

*Tener el dispositivo en un bolsillo de la perrera puede producir diversos resultados ya que la parte superior de su cuerpo puede quedarse entre los dispositivos. Se recomienda que lleve o coloque el dispositivo en la parte derecha de su cuerpo para reducir el bloqueo de señal potencial de su cuerpo.

*Possuir o dispositivo num bolso na perna pode produzir diversos resultados, pois a parte superior do corpo pode ficar entre os dispositivos. Recomendamos utilizar o dispositivo no lado direito do corpo para reduzir potenciais bloqueios de sinais produzidos pelo corpo.

*Wenn Du das Gerät in einer Tasche am Bein trägst, kann dies zu unterschiedlichen Ergebnissen führen, da Dein Oberkörper zwischen die Geräte kommen kann. Es wird empfohlen, das Gerät auf der rechten Körperseite zu tragen, um die mögliche Blockierung des Signals durch Deinen Körper zu reduzieren.

*Tenere in una tasca delle gambe il dispositivo può determinare vari risultati poiché la parte superiore del corpo si può trovare in mezzo ai dispositivi. Si consiglia di indossare o porre il dispositivo sul lato destro del corpo per ridurre la possibilità che il corpo blocchi il segnale.

*Het apparaat dragen in een zak op uw been kan wisselende resultaten opleveren omdat uw bovenlijf tussen de apparaten in kan komen. Het wordt aanbevolen uw apparaat te dragen aan de rechterkant van uw lichaam om het mogelijk blokkeren van het signaal door uw lichaam te verminderen.

*Å ha enheten i en lomme på benet ditt kan produsere varierte resultater ettersom overkroppen kan komme mellom enhetene. Det anbefales å bruke eller plassere enheten på høyre side av kroppen for å redusere den potensielle signal blokkering fra kroppen din.

*Reisi- tai sääritaskussa sijaitseva laite saattaa tuottaa vaihtelevia tuloksia, sillä ylävartalosi saattaa joutua laitteiden väliin. Laitteen käyttämistä tai asettamista suositellaan siten, että se on vartalosi oikealla puolella, jotta vartalosi estäisi signaalia mahdollisimman vähän.

*Ношение устройства в кармане брюк может привести к непредвиденным последствиям, т.к. в этом случае верхняя часть вашего тела может оказаться между двумя устройствами. Рекомендуется носить устройство на правом боку: это уменьшает вероятность блокировки сигнала вашим телом.

*Att ha enheten i en ficka vid ditt ben kan ge olika resultat, då din övre kropp kan komma mellan enheterna. Det rekommenderas att bära eller placera din enhet på höger sida av kroppen för att minska potentiell signalblockering från din kropp.

*Hvis enheden ligger i en lomme på dit ben, kan det give varierende resultater, da din overkrop kan komme mellem enhederne. Det anbefales at bære eller anbringe din enhed på højre side af kroppen for at reducere potentiel signalblokering fra din krop.

*ズボンのポケットの機器とヘッドホンとの間に上半身が来た時、違った結果をもたらす可能性があります。体によるシグナル妨害状態を減らすために、機器を体の右側に身につける、または置くことが推奨されます。

*마지 주머니에 장치를 소지할 경우 장치 사이에서 상체가 받을 수 있는 다양한 결과를 초래할 수 있습니다. 신체로부터 잠재적 신호 차단율 줄이기 위해 신체 외부에 장치를 착용 또는 소지할 것을 권장합니다.

*将设备摆放在裤子的口袋里，可能会导致各种结果，因为您的上半身会阻隔在设备之间。建议将设备佩戴或摆放在身体的右边，以减少身体可能造成的信号阻隔情况。

*由於人體上身可阻礙裝置間通訊，將裝置放在腿部褲袋中會產生不同的結果。建議將裝置佩戴或放在身體右側，以減少身體對訊號可能造成的阻擋。

4

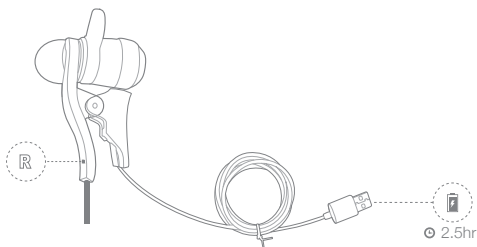

J46BT

Quick Start Guide
Guide de démarrage rapide

5

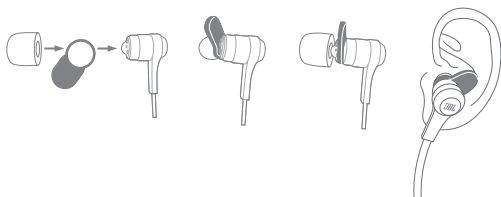

6

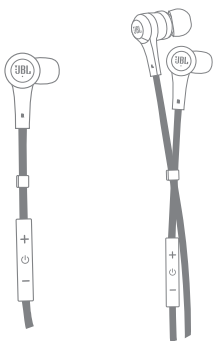

7

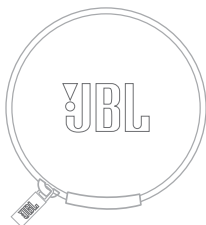

J46BT

Quick Start Guide Guide de démarrage rapide

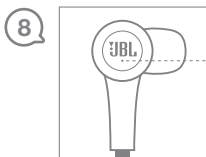

State		LED behaviors
Pairing mode		
Connected		
Low battery		
Charging battery		

État		Comportement de la DEL
Mode d'association		
Connecté		
Batterie faible		
Batterie en charge		

Estado		Comportamientos del LED
Modo emparejamiento		
Conectado		
Batería baja		
Cargando batería		

Estado		Comportamentos LED
Modo de emparelhamento		
Ligado		
Pouca bateria		
A carregar a bateria		

Status		LED-Verhalten
Pairing-Modus		
Verbunden		
Batteriestand niedrig		
Batterie wird geladen		

Stato		Comportamenti LED
Modalità di accoppiamento		
Connesso		
Batteria quasi scarica		
Batteria in carica		

Status		LED gedrag
Verbinden modus		
Verbinding gelukt		
Accu bijna leeg		
Accu wordt geladen		

Tilstand		LED virkemåter
Paringsmodus		
Tilkoblet		
Lavt batterinivå		
Batterilading		







Tila		LED-valojen merkitykset
Paritustila		
Yhdistetty		
Alhainen virtataso		
Lataa akkua		

Состояние		Сигналы индикаторов
Режим сопряжения		
Подключено		
Аккумулятор разряжен		
Зарядка аккумулятора		

Status		LED betenden
Länkingsläge		
Ansluten		
Lågt batterinivå		
Laddar batteri		



J46BT

Quick Start Guide Guide de démarrage rapide

Stednavn		LED- adfærd
Parringstilstand		
Forbundet		
Lavt batteriniveau		
Oplader batteri		

상태		LED 동작
페어링 모드		
연결		
배터리 부족		
배터리 충전 중		

状態		LED 行為
配对模式		
已连接		
電池電力不足		
正在為電池充電		

状態		LED の働き
ペアリングモード		
接続されています		
バッテリー低下		
バッテリー充電		

状态		LED 变化模式
配对模式		
已连接		
低电量		
正在充电		

EN

- Type: Bluetooth® wireless in-ear stereo headphones
- Advanced 6mm drivers
- Dynamic Frequency response: 20-18KHz
- BT frequency range: 2402-2480MHz
- BT transmitter power: < 4dBm
- BT transmitter modulation: GFSK, 8DPSK, $\pi/4$ DQPSK
- Support BT 4.0, A2DP v1.2, AVRCP v1.4, HSP v1.2, HFP v1.6
- Maximum SPL: 105dB SPL @ 1KHz
- Rated Power Input: 3mW
- Microphone sensitivity: -37dBV/Pa @ 1KHz
- Dimensions: 15mm x 15mm x 33mm
- Weight: 15g
- Battery type: Rechargeable Lithium Ion Cylindrical Cell (3.7V 85mAh)
- Battery charge time: 2.5 hrs
- Music playing time: 5 hrs
- Talk time: 5.5 hrs

FR

- Type : Écouteurs intra-auriculaires stéréo sans fil Bluetooth®
- Haut-parleurs avancés de 6mm
- Plage de fréquences dynamique : 20-18 KHz
- Plage de fréquences BT : 2402-2480 MHz
- Puissance de l'émetteur BT : < 4 dBm
- Modulation de l'émetteur BT : GFSK, 8DPSK, $\pi/4$ DQPSK
- Prise en charge de BT 4.0, A2DP v1.2, AVRCP v1.4, HSP v1.2, HFP v1.6
- Pression sonore max. : 105 dB SPL @ 1KHz
- Puissance d'entrée nominale: 3 mW
- Sensibilité du microphone : -37 dBV/Pa @ 1KHz
- Dimensions : 15 mm x 15 mm x 33 mm
- Poids : 15 g
- Type de batterie : Cellule cylindrique lithium-ion rechargeable (3,7 V 85 mAh)
- Temps de charge de la batterie : 2,5 h
- Durée de lecture de la musique : 5 h
- Durée de conversation : 5,5 h

J46BT

Quick Start Guide Guide de démarrage rapide

ES

- Tipo: Auricular estéreo para el oído inalámbrico Bluetooth®
- Unidad avanzada de 6 mm
- Intervalo de frecuencias: 20-18 KHz
- Gama de frecuencia BT: 2402-2480 MHz
- Potencia del transmisor BT: < 4 dBm
- Modulación del transmisor BT: GFSK, 8DPSK, $\pi/4$ DQPSK
- Soporta BT 4.0, A2DP v1.2, AVRCP v1.4, HSP v1.2, HFP v1.6
- SPL máximo: 105 dB SPL @ 1KHz
- Potencia de entrada nominal: 3 mW
- Sensibilidad del micrófono: -37 dBV/Pa @ 1KHz
- Dimensiones: 15 mm x 15 mm x 33 mm
- Peso: 15 g
- Tipo de batería: Batería de células cilíndricas de iones de litio recargable (3.7 V 85 mAh)
- Tiempo de carga de la batería: 2.5 horas
- Tiempo de reproducción de música: 5 horas
- Tiempo de hablar: 5,5 horas

DE

- Typ: Kabelloser Bluetooth® In-Ear-Stereo-Kopfhörer
- Hochwertige 6-mm-Treiber
- Dynamischer Frequenzbereich: 20-18 KHz
- BT-Frequenzbereich: 2402-2.480 MHz
- BT-Sendeleistung: < 4 dBm
- BT-Sendermodulation: GFSK, 8DPSK, $\pi/4$ DQPSK
- Unterstützt BT 4.0, A2DP v1.2, AVRCP v1.4, HSP v1.2, HFP v1.6
- Maximaler Schalldruckpegel: 105 dB SPL bei 1 kHz
- Nennstromverbrauch: 3 mW
- Mikrofonempfindlichkeit: -37 dBV/Pa bei 1 kHz
- Abmessungen: 15 mm x 15 mm x 33 mm
- Gewicht: 15 g
- Batterie: Zylindrische wiederaufladbare Lithium-Ionen-Zelle (3,7 V, 85 mAh)
- Akku-Ladezeit: 2,5 h
- Musikwiedergabezeit: 5 h
- Sprechzeit: 5,5 h

PT

- Tipo: Auriculares estéreo sem fios Bluetooth®
- Controladores avançados de 6 mm
- Resposta em frequência dinâmica: 20-18 KHz
- Gama de frequências Bluetooth: 2402-2480 MHz
- Potência do transmissor Bluetooth: < 4 dBm
- Modulação do transmissor Bluetooth: GFSK, 8DPSK, $\pi/4$ DQPSK
- Suporte BT 4.0, A2DP v1.2, AVRCP v1.4, HSP v1.2, HFP v1.6
- Nível máximo de pressão sonora: 105 dB SPL a 1 KHz
- Potência nominal de entrada: 3 mW
- Sensibilidade do microfone: -37 dBV/Pa a 1 KHz
- Dimensões: 15 mm x 15 mm x 33 mm
- Peso: 15 g
- Tipo de bateria: Pilha cilíndrica de lítio-íão recarregável (3,7 V 85 mAh)
- Tempo de carregamento da bateria: 2,5 horas
- Tempo de reprodução de música: 5 horas
- Tempo de conversação: 5,5 horas

IT

- Tipo: Cuffie stereo intrauricolari wireless Bluetooth®
- Driver avanzati da 6mm
- Risposta di frequenza dinamica: 20-18 KHz
- Gamma di frequenza BT: 2402-2480 MHz
- Potenza del trasmettitore BT: < 4 dBm
- Modulazione del trasmettitore BT: GFSK, 8DPSK, $\pi/4$ DQPSK
- Support BT 4.0, A2DP v1.2, AVRCP v1.4, HSP v1.2, HFP v1.6
- SPL massimo: 105 dB SPL a 1 KHz
- Alimentazione nominale in ingresso: 3 mW
- Sensibilità del microfono: -37 dBV/Pa a 1 KHz
- Dimensioni: 15 mm x 15 mm x 33 mm
- Peso: 15 g
- Tipo di batteria: Cella cilindrica agli ioni di litio ricaricabile (3,7 V 85 mAh)
- Tempo di carica della batteria: 2,5 ore
- Tempo di riproduzione della musica: 5 ore
- Tempo di conversazione: 5,5 ore

J46BT

Quick Start Guide Guide de démarrage rapide

NL

- Type: Draadloze in-ear Bluetooth® stereo hoofdtelefoon
- Geavanceerde 6 mm driver
- Dynamisch frequentiebereik: 20-18 KHz
- BT frequentiebereik: 2402-2480 MHz
- BT zendervermogen: < 4 dBm
- Bluetooth zendermodulatie: GFSK, 8DPSK, $\pi/4$ DQPSK
- Ondersteunt BT 4.0, A2DP v1.2, AVRCP v1.4, HSP v1.2, HFP v1.6
- Maximum SPL: 105dB SPL @ 1kHz
- Nominaal opgenomen vermogen: 3 mW
- Microfoon gevoeligheid: -37 dBV/Pa @ 1 KHz
- Afmetingen: 15mm x 15mm x 33mm
- Gewicht: 15 g
- Type accu: Oplaadbare Lithium Ion Cilindrische Cel (3,7 V 85 mAh)
- Oplaadtijd accu: 2,5 uur
- Tijdsduur muziek spelen: 5 uur
- Spreektijd: 5,5 uur

FI

- Tyypit: Bluetooth® langaton stereonappikuuloke
- Pitkälle kehittyneet 6mm:n ohjaimet
- Dynaaminen taajuusvaste: 20-18 KHz
- BT-taajuusvaste: 2402-2480 MHz
- BT-lähettimen teho: < 4 dBm
- BT-lähettimen modulaatio: GFSK, 8DPSK, $\pi/4$ DQPSK
- Tuki BT 4.0, A2DP v1.2, AVRCP v1.4, HSP v1.2, HFP v1.6
- Maksimi SPL: 105 dB SPL @ 1KHz
- Nimellisottoteho: 3 mW
- Mikrofonin herkkyys: -37 dBV/Pa @ 1KHz
- Mitat: 15 mm x 15 mm x 33 mm
- Paino: 15 g
- Akkutyyppi: Uudelleenladattava sylinterikennolla varustettu litiumioniakku (3.7 V 85 mAh)
- Akun latausaika: 2,5 tuntia
- Musiikin toistaika: 5 tuntia
- Puheaika: 5,5 tuntia

NO

- Type: Bluetooth® trådløs i øret stereo hodetelefoner
- Avanserte 6mm drivere
- Dynamisk Frekvensrespons: 20-18 KHz
- BT frekvens rekkevidde 2402-2480 MHz
- BT sendereffekt: < 4 dBm
- BT-sender modulasjon: GFSK, 8DPSK, $\pi/4$ DQPSK
- Støtter BT 4.0, A2DP v1.2, AVRCP v1.4, HSP v1.2, HFP v1.6
- Maksimal SPL: 105 dB SPL @ 1KHz
- Rangert inngangseffekt: 3 mW
- Mikrofonfølsomhet: -37 dBV/Pa @ 1KHz
- Mål: 15 mm x 15 mm x 33 mm
- Vekt: 15 g
- Batteritype: Oppladbart Lithium Ion Sylinderisk Celle (3.7 V 85 mAh)
- Ladetid for batteri: 2.5 timer
- Musikk spilletid: 5 timer
- Taleid: 5,5 timer

RU

- Тип: беспроводные вкладки стереонаушники Bluetooth®
- Качественные мембраны 6 мм
- Динамическая частотная характеристика: 20 Гц-18 КГц
- Частотный диапазон Bluetooth: 2402-2480 МГц
- Мощность передатчика Bluetooth: < 4 дБ/мВт
- Модуляция передатчика Bluetooth: гаусс. част. modul., относ. восьмер. фаз. modul., $\pi/4$ относ. квадрат. фаз. modul.
- Поддержка Bluetooth 4.0, A2DP v1.2, AVRCP v1.4, HSP v1.2, HFP v1.6
- Максимальный уровень звукового давления: 105 дБ зв. дав. на 1 КГц
- Номинальная входная мощность: 3 мВ
- Чувствительность микрофона: -37 дБ*В/Па на 1 КГц
- Габариты: 15 мм x 15 мм x 33 мм
- Вес: 15 г
- Тип аккумулятора: перезаряжаемый ионно-литиевый цилиндрический элемент (3,7 В, 85 мА*ч)
- Время зарядки аккумулятора: 2,5 ч
- Время работы в режиме воспроизведения музыки: 5 ч
- Время работы в режиме разговора: 5,5 ч

J46BT

Quick Start Guide Guide de démarrage rapide

SV

- Typ: Bluetooth® trådlösa stereo-öronsäckor
- Avancerad 6mm-enhet
- Dynamisk Frekvensrespons: 20-18 KHz
- BT frekvensomfång: 2402-2480 MHz
- BT-sändarens effekt: < 4 dBm
- BT-sändarens modulation: GFSK, 8DPSK, $\pi/4$ DQPSK
- Stöder BT 4.0, A2DP v1.2, AVRCP v1.4, HSP v1.2, HFP v1.6
- Max SPL: 105 dB @ 1KHz
- Klassad effekt in: 3 mW
- Mikrofonkänslighet: -37 dBV/Pa @ 1KHz
- Mått: 15 mm X 15 mm X 33 mm
- Vikt: 15 g
- Batterityp: Batterityp:
- Laddningstid för batteriet: 2,5 timmar
- Musikuppspelningstid: 5 timmar
- Prat-tid: 5,5 timmar

JP

- 型: Bluetooth® ワイヤレスインイヤーステレオヘッドフォン
- 先進的 6 mmドライバー
- 再生周波数帯域: 20-18 KHz
- Bluetooth周波数帯域: 2402-2480 KHz
- Bluetoothトランスミッター出力: < 4 dBm
- Bluetoothトランスミッター出力: GFSK, 8DPSK, $\pi/4$ DQPSK
- サポート Bluetooth 4.0, A2DP v1.3, AVRCP v1.5, HSP v1.2, HFP v1.6
- 最大音圧レベル: 105 dB SPL @ 1KHz
- 定格入力電力: 3mW
- マイクロフォン感度: -37 dBV/Pa @ 1KHz
- 寸法: 15 mm x 15 mm x 33 mm
- 重量: 15 g
- バッテリーの種類: 再充電可能リチウムイオン円筒形電池(3.7 V 85 mAh)
- バッテリー充電時間: 2.5時間
- 音楽再生時間: 5時間
- 通話時間: 5.5時間

DA

- Type: Bluetooth® trådløs in-ear stereohovedtelefoner
- Avancerede 6 mm drivere
- Dynamisk frekvensområde: 20-18 KHz
- Bluetooth-frekvensområde: 2402-2480 MHz
- Bluetooth-sende effekt: < 4 dBm
- Bluetooth-sendemodulation: GFSK, 8DPSK, $\pi/4$ DQPSK
- Understøtter Bluetooth 4.0, A2DP v1.2, AVRCP v1.4, HSP v1.2, HFP v1.6
- Maks. SPL: 105 dB SPL ved 1 KHz
- Nominelt effektinput: 3 mW
- Mikrofonfølsomhed: -37 dBV/Pa ved 1 KHz
- Mål: 15 mm x 15 mm x 33 mm
- Vægt: 15 g
- Batteritype: Genopladeligt, cylindrisk lithium-ion-batteri (3,7 V, 85 mAh)
- Batteriopladningstid: 2,5 timer
- Musikafspilningstid: 5 timer
- Taletid: 5,5 timer

KO

- 유형: Bluetooth® 무선 이어 스테레오 헤드폰
- 최신 6mm 드라이버
- 동적 주파수 응답: 20-18kHz
- BT 주파수 범위: 2,402-2,480MHz
- BT 송신기 출력: < 4dBm
- BT 송신기 변조: GFSK, 8DPSK, $\pi/4$ DQPSK
- BT 4.0, A2DP v1.2, AVRCP v1.4, HSP v1.2, HFP v1.6 지원
- 최대 SPL: 105dB SPL @ 1KHz
- 정격 입력: 3mW
- 마이크 민감도: -37dBV/Pa @ 1KHz
- 치수: 15mm x 15mm x 33mm
- 중량: 15g
- 배터리 유형: 충전식 리튬 이온 원통형 셀(3.7V 85mAh)
- 배터리 충전 시간: 2.5시간
- 음악 재생 시간: 5시간
- 통화 시간: 5.5시간

J46BT

Quick Start Guide Guide de démarrage rapide

CHS

- 类型：Bluetooth® 无线入耳式立体声耳机
- 先进的 6mm 驱动器
- 动态频率响应：20-18 KHz
- 蓝牙频率范围：2402-2480 MHz
- 蓝牙发射器功率：< 4 dBm
- 蓝牙发射器调制：GFSK, 8DPSK, $\pi/4$ DQPSK
- 支持 BT 4.0、A2DP v1.2、AVRCP v1.4、HSP v1.2、HFP v1.6
- 最大 SPL：105 dB SPL @ 1KHz
- 额定功率输入：3 mW
- 麦克风灵敏度：-37 dBV/Pa @ 1KHz
- 尺寸：15 mm x 15 mm x 33 mm
- 重量：15 g
- 电池类型：圆柱型锂离子充电电池 (3.7 V 85 mAh)
- 电池充电时间：2.5 小时
- 音乐播放时间：5 小时
- 通话时间：5.5 小时

CHT

- 類型：Bluetooth® 無線耳塞式立體聲耳機
- 進階 6mm 驅動器
- 動態頻率回應：20-18 KHz
- BT 頻率範圍：2402-2480 MHz
- BT 發射機功率：< 4 dBm
- BT 發射機調變：GFSK、8DPSK、 $\pi/4$ DQPSK
- 支援 BT 4.0、A2DP v1.2、AVRCP v1.4、HSP v1.2、HFP v1.6
- 最大 SPL：105 dB SPL @ 1KHz
- 額定功率輸入：3 mW
- 麥克風靈敏度：-37 dBV/Pa @ 1KHz
- 尺寸：15 mm x 15 mm x 33 mm
- 重量：15 克
- 電池類型：可充電圓柱型鋰離子電池 (3.7 V 85 mAh)
- 電池充電時間：2.5 小時
- 音樂播放時間：5 小時
- 談話時間：5.5 小時

FCC ID: APIJ46BT
IC: 6132A-J46BT
CMIIT ID: XXXXXXXXXXXX

CE1588



XXXXXXXXXX



MSIP-CRM-HOE-J46BT

ANATEL
Agência Nacional de Telecomunicações

XXX-XXXXXX



(01)07896359528844

Este equipamento opera em caráter secundário, isto é, não tem direito a proteção contra interferência prejudicial, mesmo de estações do mesmo tipo, e não pode causar interferência a sistemas operando em caráter primário”

Este produto está homologado pela ANATEL, de acordo com os procedimentos regulamentados pela Resolução 242/2000, e atende aos requisitos técnicos aplicados.

Para maiores informações, consulte o site da ANATEL – www.anatel.gov.br