



## Installation Manual

---

R400b Subwoofer

---



# Introduction

(FRA) Introduction (DEU) Einleitung (ITA) Introduzione (SPA) Introducción (POR) Introdução (NLD) Inleiding (DAN) Introduktion (POL) Wstęp (RUS) Введение (ELL) Εισαγωγή (JPN) はじめに (CHI-S) 簡介 (CHI-T) 簡介 (KOR) 제품 소개

---

- ENG** Thank you for purchasing KEF powered subwoofer R400b. We are confident that your R400b will provide reliable, high performance sound for many years to come. Please read this manual fully before you attempt any connections to the R400b.
- FRA** KEF vous remercie de votre achat d'un subwoofer modèle R400b. Nous sommes convaincus que votre haut-parleur R400b vous procurera un son fiable et de hautes performances pendant de longues années. Veuillez lire intégralement le présent manuel avant de procéder à des connexions quelconques.
- DEU** Vielen Dank für den Kauf des aktiven Subwoofers KEF R400b. Wir sind davon überzeugt, daß Ihr R400b lange Zeit zuverlässig funktionieren und eine hohe Klangqualität gewährleisten wird. Lesen Sie bitte diese Anleitung sorgfältig durch, bevor Sie Ihr Gerät anschließen.
- ITA** Vi ringraziamo per aver dato la Vs preferenza al subwoofer attivo KEF, apparecchio affidabile e dalle elevate prestazioni. Prima di effettuare i collegamenti si consiglia di leggere per intero il presente manuale.
- SPA** Le damos las gracias por haber adquirido el altavoz para graves KEF Modelo R400b. Estamos seguros de que el R400b le proporcionará un sonido de calidad y de altas prestaciones durante muchos años. Por favor, lea este manual antes de intentar conectar y poner en funcionamiento el altavoz.
- POR** Obrigado por ter escolhido o modelo KEF R400b: um subwoofer com amplificador. Acreditamos que o seu R400b lhe oferecerá durante muitos anos, um som de alta fidelidade. Leia, por favor, este manual integralmente antes de tentar quaisquer conexões com o R400b.
- NLD** Wij danken u van harte voor uw aankoop van de actieve subwoofer KEF Model R400b. Wij zijn ervan overtuigd dat uw subwoofer u jarenlang hoogwaardig luisterplezier zal geven. Lees eerst deze handleiding aandachtig door alvorens u de subwoofer R400b aansluit.
- DAN** Tillykke med erhvervelsen af din KEF model R400b subwoofer med forstærker. Vi er overbevist om, at din R400b vil give dig en stabil high performance sound i mange år fremover. Gennemlæs venligst denne manual inden du foretager nogen tilslutning til din model R400b.
- POL** Bardzo dziękujemy za zakupienie aktywnego subwoofera KEF R400b. Jesteśmy przekonani, że Państwa R400b będzie działał niezawodnie przez długi czas i zapewni wysoką jakość brzmienia. Przed podłączeniem urządzenia prosimy starannie przeczytać niniejszą instrukcję.
- RUS** Благодарим за приобретение сабвуфера KEF R400b со встроенным усилителем. Мы уверены, что это надежное устройство еще долгие годы будет радовать вас высококачественным звучанием. Перед подключением R400b внимательно ознакомьтесь с настоящим руководством.
- ELL** Σας ευχαριστούμε για την αγορά του subwoofer R400b της KEF. Είμαστε βέβαιοι ότι το subwoofer R400b θα σας προσφέρει αξιόπιστη και υψηλή απόδοση ήχου για πολλά χρόνια. Διαβάστε αυτό το εγχειρίδιο πριν να επιχειρήσετε οποιαδήποτε σύνδεση του subwoofer R400b.
- JPN** R400b をお買い上げ有難うございます。ご使用前に必ず本取説をお読みください。
- CHI-S** 感谢您购买 R400b！我们相信，R400b 将在未来数年里带给您可靠的高性能音质。安装 R400b 之前，请仔细阅读本手册。
- CHI-T** 感谢您購買 R400b！我們相信，R400b 將在未來數年里裡帶給您可靠的高性能音質。安裝 R400b 之前，請仔細閱讀本手冊。
- KOR** KEF 파워 서브우퍼 R400b를 구입해 주셔서 감사합니다. R400b는 앞으로 오랫동안 안정적이고 성능이 뛰어난 사운드를 유지할 것입니다. R400b를 연결하기 전에 본 설명서를 자세히 읽어주시시오.

# Using the manual

(FRA) Utilisation du manuel (DEU) Verwendung der Anleitung (ITA) Uso del manuale (SPA) Uso del manual (POR) Utilização do manual (NLD) Gebruik van de handleiding (DAN) Brug af manualen (POL) Zastosowanie instrukcji (RUS) Использование руководства (ELL) Χρήση του Εγχειριδίου (JPN) マニュアルの使用にあたって (CHI-S) 使用本手册 (CHI-T) 使用本手册 (KOR) 설명서 기호

- ENG** The following icons are used throughout this manual to help you safely install your new speakers. **Please follow them carefully.**
- FRA** Les icônes reprises ci-après sont utilisées dans tout le manuel de manière à vous aider à installer vos nouveaux haut-parleurs en toute sécurité. **Veillez suivre scrupuleusement leur signification.**
- DEU** Die folgenden Symbole finden Sie in der gesamten Anleitung. Sie erleichtern eine sichere Installation Ihrer neuen Lautsprecher. **Bitte achten Sie sorgfältig auf die Symbole.**
- ITA** Le seguenti icone usate nel manuale aiutano ad installare correttamente i diffusori. **Si raccomanda di seguirle con attenzione.**
- SPA** Se utilizan los iconos siguientes en este manual para ayudarle a instalar con seguridad sus nuevos altavoces. **Signalas cuidadosamente.**
- POR** Os seguintes ícones são utilizados no manual afim de o ajudarem a instalar com segurança as suas novas colunas. **Siga-os cuidadosamente.**
- NLD** De hierna volgende pictogrammen worden in de hele handleiding gebruikt om u te helpen bij het veilig aansluiten en gebruiken van uw nieuwe luidsprekers. **Volg de instructies steeds nauwgezet op.**

- DAN** Følgende symboler benyttes i denne manual, for at hjælpe dig med sikker installation af dine højttalere. **Følg dem nøje.**
- POL** W niniejszej instrukcji znajdują Państwo następujące symbole. Ułatwią one bezpieczną instalację nowych głośników. **Prosimy zwrócić szczególną uwagę na symbole.**
- RUS** Приведенные ниже значки используются в данном руководстве с целью обеспечения необходимых мер безопасности при установке вашего сабвуфера. **Пожалуйста, тщательно следуйте этим мерам предосторожности.**
- ELL** Τα παρακάτω εικονίδια χρησιμοποιούνται σε αυτό το εγχειρίδιο για να σας βοηθήσουν στην ασφαλή εγκατάσταση των νέων σας ηχείων. **Παρακαλούμε ακολουθήστε τα προσεκτικά.**
- JPN** 下記の記号は本取説でひんぱんに使用されているものです。本機を安全に正しくご使用いただくため記号の指示に従ってください。
- CHI-S** 本手册用以下图表帮助您正确地、安全地安装您新置的扬声器。请按说明进行安装。
- CHI-T** 本手册用以下圖表幫助您正確地、安全地安裝您新置的揚聲器。請按說明進行安裝。
- KOR** 본 설명서에서 사용되는 다음 기호들은 안전한 스피커 설치를 돕기 위한 것입니다. **신중하게 지시에 따르십시오.**



- ENG** Correct
- FRA** Correct
- DEU** Richtig
- ITA** Corretto
- SPA** Correcto
- POR** Correcto
- NLD** Juist
- DAN** Korrekt
- POL** Poprawny
- RUS** Правильно
- ELL** Σωστό
- JPN** 正しいです
- CHI-S** 正确
- CHI-T** 正確
- KOR** 옳음



- ENG** Wrong
- FRA** Incorrect
- DEU** Falsch
- ITA** Errato
- SPA** Incorrecto
- POR** Errado
- NLD** Fout
- DAN** Forkert
- POL** Niepoprawny
- RUS** Неправильно
- ELL** Λάθος
- JPN** 誤りです
- CHI-S** 错误
- CHI-T** 錯誤
- KOR** 틀림



- ENG** Read
- FRA** 'A lire'
- DEU** Lesen
- ITA** Leggere
- SPA** Lea
- POR** Leia
- NLD** Lees
- DAN** Gennemlæs
- POL** Przeczytaj
- RUS** Прочитайте
- ELL** Διαβάστε
- JPN** お読みください
- CHI-S** 阅读
- CHI-T** 閱讀
- KOR** 읽기



- ENG** Option
- FRA** Option
- DEU** Option
- ITA** Opzione
- SPA** Opción
- POR** Opcional
- NLD** Optie
- DAN** Tilbehør
- POL** Opcja
- RUS** дополнительно
- ELL** Επιλογή
- JPN** オプション (任意選択)
- CHI-S** 选择
- CHI-T** 選擇
- KOR** 옵션



- ENG** Caution / Warning
- FRA** Attention / Avertissement
- DEU** Achtung / Warnung
- ITA** Attenzione / Avvertenza
- SPA** Precaución / Atención
- POR** Atenção / Aviso
- NLD** Opgelet / Waarschuwing
- DAN** Forsigtigt / Advarsel
- POL** Ostrzegawczy / Ostrzeżenie
- RUS** Внимание / Предупреждение
- ELL** Προσοχή / Προειδοποίηση
- JPN** 注意 / 警告
- CHI-S** 注意警告
- CHI-T** 注意警告
- KOR** 주의/경고



- ENG** Electrical Warning
- FRA** Danger électrique
- DEU** Warnung: Gefährliche Spannungen
- ITA** Rischi elettrici
- SPA** Advertencia eléctrica
- POR** Aviso sobre a parte eléctrica
- NLD** Opgelet! Electriciteit!
- DAN** Elektrisk advarsel
- POL** Niebezpieczne napięcie
- RUS** Предупреждение об опасности при обращении с электрическим оборудованием
- ELL** Ηλεκτρική Προειδοποίηση
- JPN** 感電注意
- CHI-S** 注意强电
- CHI-T** 注意強電
- KOR** 감전 경고



ENG	Positive / RED
FRA	Positif / ROUGE
DEU	Positiv / ROT
ITA	Positivo / ROSSO
SPA	Positivo / ROJO
POR	Positivo / Vermelho
NLD	Positief / ROOD
DAN	Positiv / RØD
POL	Dodatni / CZERWONY
RUS	Плюс / КРАСНЫЙ
ELL	Θετικό / ΚΟΚΚΙΝΟ
JPN	プラス側・赤
CHI-S	正極 / 紅色
CHI-T	正極 / 紅色
KOR	포지티브 / RED



ENG	Negative / BLACK
FRA	Négatif / NOIR
DEU	Negativ / SCHWARZ
ITA	Negativo / NERO
SPA	Negativo / NEGRO
POR	Negativo / Preto
NLD	Negatief / ZWART
DAN	Negativ / SORT
POL	Ujemny / CZARNY
RUS	Минус / ЧЕРНЫЙ
ELL	Αρνητικό / ΜΑΥΡΟ
JPN	マイナス側・黒
CHI-S	負極 / 黑色
CHI-T	負極 / 黑色
KOR	네거티브 / BLACK



ENG	Switch off appliance
FRA	Couper l'appareil
DEU	Gerät abschalten
ITA	Disattivazione dell'ap parecchio
SPA	Interruptor del aparato
POR	Interruptor para desligar
NLD	Het toestel uitschakelen
DAN	Afbryd apparatet
POL	Wyłączyć
RUS	Отключить устройство
ELL	Απενεργοποιήστε τη συσκευή
JPN	主電源を切る
CHI-S	切断电源
CHI-T	切断电源
KOR	기기 스위치 OFF

## Important points

(FRA) Points importants (DEU) Wichtige Punkte (ITA) Punti importanti (SPA) Puntos importantes (POR) Pontos importantes (NLD) Belangrijke aandachtspunten (DAN) Vigtige punkter (POL) Ważne instrukcje bezpieczeństwa (RUS) Важные меры предосторожности (ELL) Σημαντικές Οδηγίες Ασφαλείας (JPN) 重要安全項目 (CHI-S) 重要安全事項 (CHI-T) 重要安全事項 (KOR) 중요한 안전 지침

- ENG**
- Follow this manual carefully for best results from your speakers
  - Read and return warranty card
  - Clean with a dry lint free cloth
  - Do not use spirit based cleaners.
  - Avoid damp
  - Avoid temperature extremes
  - Avoid direct sunlight
  - SAFETY NOTICE! trailing cables are dangerous, secure all cables

- FRA**
- Afin de tirer les meilleurs résultats des haut-parleurs, veuillez suivre scrupuleusement les instructions reprises dans le présent manuel
  - Veuillez lire et renvoyer la carte de garantie
  - Nettoyer à l'aide d'un chiffon humide, non pelucheux
  - Ne pas utiliser d'agents nettoyeurs à base d'alcool.
  - Eviter l'humidité
  - Eviter les températures extrêmes
  - Eviter l'exposition directe aux rayons du soleil
  - NOTE DE SECURITE ! Les câbles de hautparleurs traînant sur le sol peuvent être source de danger. Fixer tous les câbles

- DEU**
- Für optimale Ergebnisse mit Ihrem Lautsprecher befolgen Sie diese Anleitung
  - Lesen Sie die Garantiekarte und senden Sie sie ausgefüllt zurück
  - Mit einem angefeuchteten, nicht fuselnden Tuch abwischen
  - Keine alkoholhaltigen Reinigungsmittel verwenden.
  - Feuchtigkeit vermeiden
  - Extreme Temperaturen vermeiden
  - Direktes Sonnenlicht vermeiden
  - SICHERHEITSHINWEIS ! Herumliegende Lautsprecherkabel sind eine Gefahrenquelle. Bitte alle Lautsprecherkabel sorgfältig verlegen

- ITA**
- Per ottenere le migliori prestazioni dai diffusori seguire le istruzioni contenute nel presente manuale
  - Si prega di restituire la scheda di garanzia, previa attenta lettura
  - Pulire con un panno umido non sfilacciato
  - Non utilizzare prodotti a base di alcol
  - Evitare l'umidità
  - Evitare temperature troppo alte o troppo basse
  - Evitare l'esposizione diretta ai raggi del sole
  - NOTA PER LA SICUREZZA: i cavi di uscita dei diffusori possono essere pericolosi se non sistemati in un posto sicuro

- SPA**
- Siga las instrucciones de este manual para obtener los mejores resultados de los altavoces
  - Lea y envíenos la tarjeta de garantía
  - Limpie con un paño húmedo
  - No use limpiadores con base de alcohol
  - Evite la humedad
  - Evite temperaturas extremas
  - Evite la luz directa del sol
  - ¡ATENCIÓN! los cables de conexión sueltos de los altavoces son peligrosos. Fíjelos

- POR**
- Siga este manual atentamente para obter o melhor resultado das colunas
  - Leia e devolva o cartão de garantia
  - Limpe com um pano húmido sem pêlos
  - Não utilize produtos de limpeza à base de álcool
  - Evite a humidade
  - Evite temperaturas extremas
  - Evite a exposição directa à luz do sol
  - Precauções de segurança! Os cabos das colunas espalhados são perigosos, fixe todos os cabos

# Important points

(FRA) Points importants (DEU) Wichtige Punkte (ITA) Punti importanti (SPA) Puntos importantes (POR) Pontos importantes (NLD) Belangrijke aandachtspunten (DAN) Vigtige punkter (POL) Ważne instrukcje bezpieczeństwa (RUS) Важные меры предосторожности (ELL) Σημαντικές Οδηγίες Ασφαλείας (JPN) 重要安全項目 (CHI-S) 重要安全事項 (CHI-T) 重要安全事項 (KOR) 중요한 안전 지침

- 
- NLD**
    - Volg terwille van een optimaal resultaat de instructies nauwkeurig op
    - U kunt na lezing en invulling de garantietaal aan de importeur sturen
    - Reinigen met een vochtige niet pluizende doek
    - Gebruik geen reinigingsproducten op basis van alcohol
    - Vermijd vocht
    - Vermijd extreme temperaturen
    - Vermijd rechtstreeks zonlicht
    - VOOR UW VEILIGHEID! Loshangende luidsprekerkabels zijn gevaarlijk! De kabels steeds op een veilige plaats leggen
  - DAN**
    - Følg denne manual omhyggeligt for at opnå det bedste resultat fra højttalerne
    - Gennemlæs og send garantibeviset tilbage
    - Rengør med en fugtig klud, der ikke frugger
    - Brug ikke rengøringsmidler med alkohol
    - Undgå fugt
    - Undgå ekstreme temperaturer
    - Undgå direkte sollys
    - BEMÆRK! skarpe knæk og slid på
  - POL**
    - Aby zapewnić optymalne działanie głośników, należy stosować się do tego podręcznika
    - Przeczytaj kartę gwarancyjną i odeślij ją
    - Czyść wilgotną szmatką o zwartej strukturze
    - Nie używaj środków czyszczących na bazie rozpuszczalników
    - Unikaj wilgoci
    - Unikaj ekstremalnych temperatur.
    - Unikaj bezpośredniego światła słonecznego
    - UWAGA DOTYCZĄCA BEZPIECZEŃSTWA! Luźno leżące kable są niebezpieczne. Zabezpiecz wszystkie kable
  - RUS**
    - Для получения наилучших результатов от громкоговорителей, тщательно следуйте данной инструкции
    - Прочтите гарантийный талон
    - Очищайте влажной тканью, не содержащей волокон
    - Не используйте растворители для чистки
    - Избегайте сырости
    - Используйте при нормальной комнатной температуре
    - Избегайте прямых солнечных лучей
    - Замечание по безопасности! Не допускайте образования петель из кабелей, закрепите все кабели
  - ELL**
    - Ακολουθήστε προσεκτικά τις οδηγίες αυτού του εγχειριδίου για να εξασφαλίσετε την καλύτερη δυνατή απόδοση των ηχείων σας
    - Διαβάστε και επιστρέψτε την κάρτα εγγύησης.
    - Καθαρίστε με υγρό ύφασμα που δεν αφήνει χνούδια.
    - Μην χρησιμοποιείτε υγρά καθαρισμού με βάση το οινόπνευμα
    - Αποφύγετε την έκθεση σε μέρη με υγρασία
    - Αποφύγετε την έκθεση σε ακραίες θερμοκρασίες
    - Αποφύγετε την άμεση έκθεση στον ήλιο
    - ΠΡΟΕΙΔΟΠΟΙΗΣΗ ΑΣΦΑΛΕΙΑΣ! Τα εκτεθειμένα καλώδια σας εκθέτουν σε κίνδυνο, ασφαλίστε όλα τα καλώδια
  - JPN**
    - スピーカーの性能を出し切るためにこのマニュアルをよくお読みください
    - 日本国内では保証書の発行をいたしておりません。正規販売店の領収書が保証書に替わります。Qシリーズは自然故障においてお買い上げより2年間の無償修理です。
    - 毛羽立ちのない柔らかい布に少量の水分を含ませて拭いてください。
    - アルコールなど化学物質を一切使用しないでください。
    - 湿気を避けてください
    - 極端な温度は避けてください
    - 直射日光を避けてください
    - 安全注意！ケーブル類はきれいにまとめ足に引っ掛けることのないようにしてください
  - CHI-S**
    - 请仔细阅读和遵循本手册以取得最佳的效果
    - 请阅读和寄回质量保证卡
    - 用不含麻质的乾布清洁
    - 不要使用含酒精的清洁剂
    - 避免潮湿
    - 避免过高和过低的温度
    - 避免阳光照射
    - 注意安全！散乱曳尾的连接线和电线有潜在危险，必须固定所有连接线及电线
  - CHI-T**
    - 請仔細閱讀和遵循本手冊以取得最佳的效果
    - 請閱讀和寄回質量保證卡
    - 用不含麻質的乾布清潔
    - 不要使用含酒精的清潔劑
    - 避免潮濕
    - 避免過高和過低的溫度
    - 避免陽光照射
    - 注意安全！散亂曳尾的連接線和電線有潛在危險，必須固定所有連接線及電線
  - KOR**
    - 설치 전 본 매뉴얼을 숙지 하세요
    - 품질보증서 확인
    - 부드러운 천 등으로 닦으세요
    - 윤활유 등으로 닦지 마세요
    - 습기 찬 곳은 피하세요
    - 설치 온도
    - 직사 광선을 피하세요
    - 케이블은 이동이 없는 곳에 설치하세요

# Important safety instructions

## WARNING

TO REDUCE THE RISK OF FIRE OR ELECTRICAL SHOCK, DO NOT EXPOSE THIS APPLIANCE TO RAIN OR MOISTURE



- A combined mains power input lead and country specific mains plug is provided.
- Check before connecting to your local mains supply that the local supply voltage is the same as that marked on the rear panel. If it is not, check with your supplier before proceeding.

## Explanation of Graphical Symbols



The lightning flash with arrowhead symbol, within an equilateral triangle, is intended to alert the user to the presence of uninsulated “dangerous voltage” within the products enclosure that may be of a sufficient magnitude to constitute a risk of electrical shock to persons.



The exclamation mark within an equilateral triangle is intended to alert the user to the presence of important operating and maintenance (servicing) instructions in the literature accompanying the appliance.

## WARNING:

Due to the mains switch being located on the rear panel, the appliance must be located in an open area without anything obstructing access to the mains switch. The apparatus should be connected to a mains socket with a protective earthing connection.



Correct Disposal of this product. This marking indicates that this product should not be disposed with other household wastes throughout the EU. To prevent possible harm to the environment or human health from uncontrolled waste disposal, recycle it responsibly to promote the sustainable reuse of material resources.

To return your used device, please use the return and collection systems or contact the retailer where the product was purchased. They can take this product for environmentally safe recycling.

**Please take heed of the following before using the KEF Model R400b. Note also that the word “appliance” shall refer to the KEF R400b subwoofer, or any part of it.**



1. **Read Instructions** – All the Safety and Operating Instructions should be read before the appliance is operated.
2. **Retain Instructions** – The Safety and Operating Instructions should be retained for future reference.
3. **Heed Warnings** – All warnings on the appliance and in the Operating Instructions should be adhered to.
4. **Follow Instructions** – All Operating and Use Instructions should be followed. Only use attachments/accessories specified by the manufacturer.
5. **Important** – Do not defeat the safety purpose of the polarized or grounding type plug. The third prong is provided for your safety. If the provided plug does not fit into your outlet, consult an electrician for replacement of the obsolete outlet. Refer all servicing to a qualified service personnel. Servicing is required for any damaged parts such as power-supply cord or plug.
6. **Water and Moisture** – The appliance should not be used in or near water - for example, near a bathtub, washbowl, kitchen sink, laundry tub, in a wet basement, or near a swimming pool, and the like. The appliance shall not be exposed to dripping or splashing. Care should be taken so that objects containing liquids are not placed upon or spilled into the enclosure through openings and that no objects filled with liquids, such as a vase, shall be placed on the appliance.
7. **Ventilation** – The appliance should be situated so that its location or position does not interfere with its proper ventilation. For example, the appliance should not be situated on a bed, sofa, or similar surface that may block any ventilation openings.
8. **Heat** – The appliance should be situated away from heat sources such as radiators, heat registers, stoves or other appliances (including amplifiers) that produce heat.
9. **Power Sources** – The appliance should be connected to a power supply only of the type described in the Operating Instructions or as marked on the appliance and it shall remain readily operable. Mains plug is used as the disconnect device. To be completely disconnected from the power input, the mains plug of the appliance must be disconnected from the mains completely.
10. **Power-cord Protection** – Power supply cords should be routed so that they are not likely to be walked on or pinched by items placed upon or against them, paying particular attention to cords at plugs, convenience receptacles and the point where they exit from the appliance. The main plug should not be obstructed OR should be easily accessed during intended use.
11. **Attachments and Accessories** – Use only attachments/accessories specified by the manufacturer.
12. **Handling** – The appliance should be transported with the cart, stand, tripod, bracket, or table specified by manufacturer, or sold with the apparatus. When a cart is used, use caution when moving the cart/appliance combination to avoid injury from tip-over.
13. **Non-use Periods** – Unplug this appliance during lightning storms or when unused for long periods of time.
14. **Damage Requiring Service** – The appliance should be serviced by qualified service personnel when:
  - a) The power supply cord or the plug has been damaged; or
  - b) Objects have fallen or liquid has been spilled into the appliance; or
  - c) The appliance has been exposed to rain; or
  - d) The appliance does not appear to operate normally or exhibits a marked change in performance; or
  - e) The appliance has been dropped or the enclosure damaged.
15. **Servicing** – The user shall not attempt to service the appliance beyond that described in the Operating Instructions. All other servicing should be referred to qualified service personnel.

# 警告・安全上のご注意

ご使用前に必ずお読みください。

## 警告

火災や感電の恐れがありますので、絶対に内部を開けたり水に濡らさないでください。

	<b>警告</b> 感電の原因 になります	
<b>注意:</b> 感電の危険を減らすため、カバー(または背面カバー)は取り外さないでください。内部には、ユーザーが点検・修理できる部品はありません。点検・修理は資格を持つ技術者に依頼してください。		

- ・ 仕向国の規格にあわせた付属の電源コードとプラグが付属しています。
- ・ 電源コードを接続する前に、リア・パネルに記されている電源電圧がお使いの地域の電源電圧に合っていることを確認してください。もし、異なっている場合には接続せずにお買い求めの販売店にご相談ください。

## シンボル・マークの説明



正三角形の中に稲妻が記されているマークは、ケースの内部に感電する恐れのある高い電圧が絶縁されずにかかっていることについての警告を示しています。



正三角形の中に感嘆符が記されているマークは、セットに付属の印刷物に取り扱いやサービスについての重要な指示があることについて警告を示しています。

## 警告

主電源スイッチは後部パネルにありますので、機器は主電源スイッチにアクセスするのに障害物などが無い場所に置いてください。

アース接続をしないで 操作をしないでください。

アース接続はプラグインの前に行ってください。またソケットからプラグを抜いた後アース接続を取り払ってください。

## ご使用上の注意

1. 本機を安全にお使いいただくと共に、性能を十分に発揮していただくために、ご使用前に本書を必ずお読みください。
2. 本書は大切に保管してください。
3. 安全にお使いいただくために製品本体や本書に記載されている全ての警告と注意を守ってください。
4. 本機の設置や操作は本書に従ってください。
5. 本機を安全にお使いいただくようアースをおとり下さい。
6. 本機を水の中や水のそばで使わないでください。また、湿気の多い場所での使用も避けてください。(例: バスタブ、洗面所、台所、洗濯場、湿気の多い地下、プールなど。)
7. 本機の放熱を妨げるような場所に置いたり、物をかぶせたりしないでください。
8. 本機を暖房器具や電熱器、アンプなど発熱の多い機器のそばに置かないでください。
9. 製品本体のリア・パネルに記されている電源仕様のみでお使いいただけます。
10. 電源コードやプラグが歩行の邪魔になったり、ものに挟まれたりすることのないように十分注意してください。
11. アタッチメントやアクセサリは本書にしたがって使用してください。
12. 取り扱い-本機を移動するときは台車など生産者が指定した物を使って安全に移動してください。特に台車を使うときにはバランスを失うなどして荷崩れを起こし事故に至ることのないように十分にご注意ください。
13. 長期間お使いにならないときは、必ず電源プラグをACコンセントから抜いてください。
14. 次のような場合は KEF 製品の修理できる資格のあるサービスマンに修理を依頼してください。
  - a) 電源コードやプラグが不良となったとき。
  - b) ものを本体内に落としたり、液体をこぼしてしまったとき。
  - c) 雨など水にぬれてしまった場合。
  - d) 正常に動作しないとき。
  - e) 落したり、キャビネットを損傷したとき。
15. 修理について。お客さまご自身での修理はしないでください。全ての修理は KEF 製品を修理できる資格を持ったサービスマンに依頼してください。



# 重要的安全注意事项

## 警告

为避免发生火灾或触电事故，本机不准淋雨或受潮。

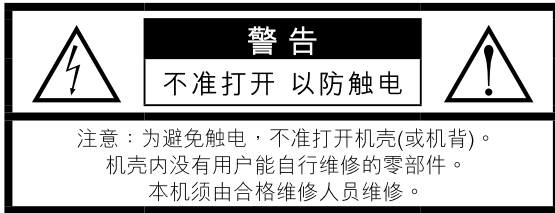

- 跟机提供了一条带有插头的电源线，插头的类型取决于不同的销售国。
- 在连接电源之前，必须检查当地市电与后面板上标识的电压是否一致。如果不一致，请联系销售商。

## 图形标识解释



左示三角形内加闪电标志，提醒用户本机内有未经绝缘的“危险电压”存在，可能足以令人发生触电危险。



左示三角形内加感叹号标志，提醒用户本机附有重要的文字指南，介绍如何操作及维修。

## 警告：

由于电源开关位于后面板，因此本机必须放置在敞开的区域，电源开关不被阻挡，便于操作。本机必须连接至带有保护接地的电源插座。



请正确处置本产品。该标识表示，在全欧洲本产品不得随其他家庭废物一起处置。为了防止由于不受控制的废物处置引起的对人体或环境可能造成的损害，请尽责地循环使用以促进资源的可持续性再利用。若要退回不再使用的设备，请使用退回收集系统或联系销售商。他们可以将本产品进行有利环境的安全循环利用。

请在使用R400b之前务必留意以下指引。注意，“本机”在这里是指R400b超低音音箱或其部分。

1. 在对本机进行操作之前，必须阅读所有安全信息和操作说明。
2. 务必保留所有安全信息和操作说明以备日后参考。
3. 必须遵守本机和操作说明上的所有警告信息。
4. 必须遵守所有操作和使用说明。只能使用KEF规定的附件。
5. 切勿让分了极性的或接地型的插头失去安全效用。第三插脚是用于安全目的的。  
如果跟机提供的插头与您的插座不匹配，请咨询电工、更换不适用的插座。  
请将所有维修事项交给合格维修人员完成。对于受损的零件如电源线或插头，必须进行维修。
6. 不准在近水地方使用本机，例如在靠近浴缸、洗手盆、厨房洗涤盆或洗衣盆的地方，或在潮湿的地库内，或靠近泳池的地方使用本机。本机不得暴露于滴水或溅水中。必须注意，不要将装有液体的物品放置在本机上，不要让液体由机箱的开口处进入机内。本机上不应放置诸如花瓶一类的装液体的物品。
7. 本机应安装或放置在不影响正常通风的位置上使用，例如不应将其放在可能堵塞其通风孔的睡床、沙发、毯子或类似表面上。
8. 本机的安装位置应远离热源，例如暖炉、加热器、火炉或其他产热装置(包括功放)。
9. 本机的操作说明或本机上的标识都有对电源要求的描述，只能连接符合此要求的电源，并且要保证便于操作。电源插头是断开电源的装置，为了完全断开电源，必须将本机的插头完全拔出电源插座。
10. 布置电源线时，确保电源线不被踩踏或挤压，尤其要注意插头、转接插座及接出本机处的电源线部分。必须确保电源插头不被阻挡，便于操作。
11. 只能使用KEF规定的附件。
12. 本机只能使用KEF规定的或跟机提供的推车、架子、三角架或桌子进行搬运。在使用推车搬运时，必须注意整体移动推车/本机，避免翻倒引起伤害。
13. 打雷或长期闲置不用时，必须将电源插头拔掉。
14. 本机在发生下列情形时，必须交给合格维修人员进行维修：
  - a) 电源线或插头损坏，
  - b) 有异物掉进或液体溅入本机，
  - c) 本机受到雨淋，
  - d) 本机运行不正常或性能上出现明显变化，
  - e) 本机坠落或机箱受损。
15. 用户不得试图对本机进行操作说明所描述的之外的维修操作。所有其他的维修事项必须交给合格的维修人员进行。

# Unpacking

(FRA) Déballage (DEU) Auspacken (ITA) Apertura della confezione (SPA) Desembalaje (POR) Desembalagem  
(NLD) Het toestel uitpakken (DAN) Udpakning (POL) Rozpakowanie (RUS) Распаковка (ELL) Αφαίρεση από τη συσκευασία  
(JPN) 開梱 (CHI-S) 拆开包装 (CHI-T) 拆開包裝 (KOR) 개봉

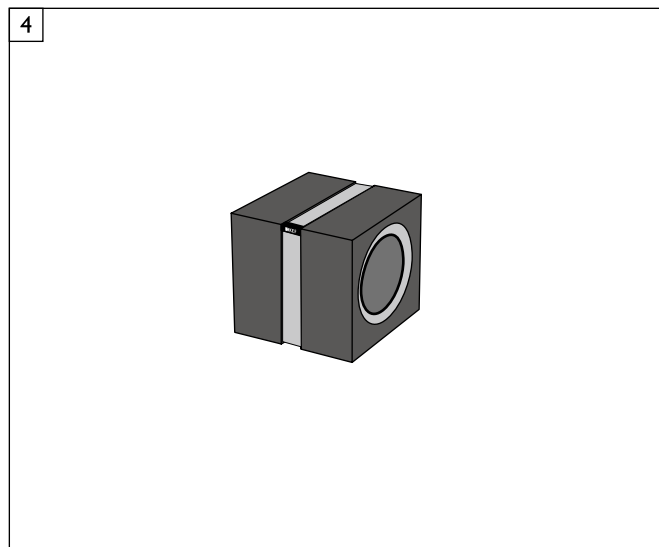
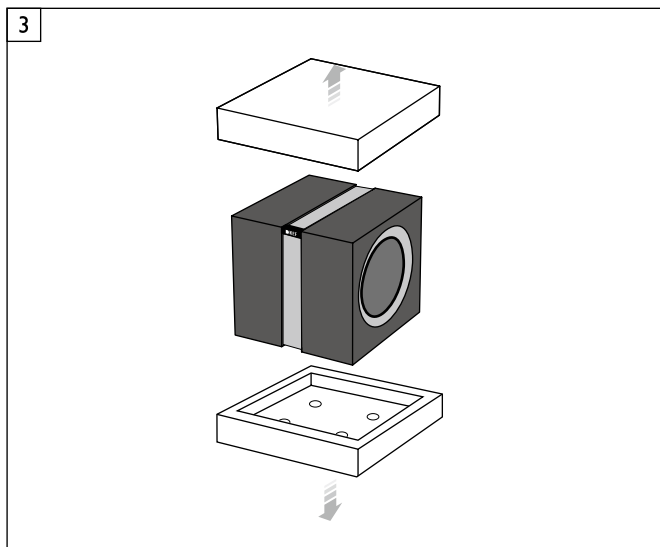
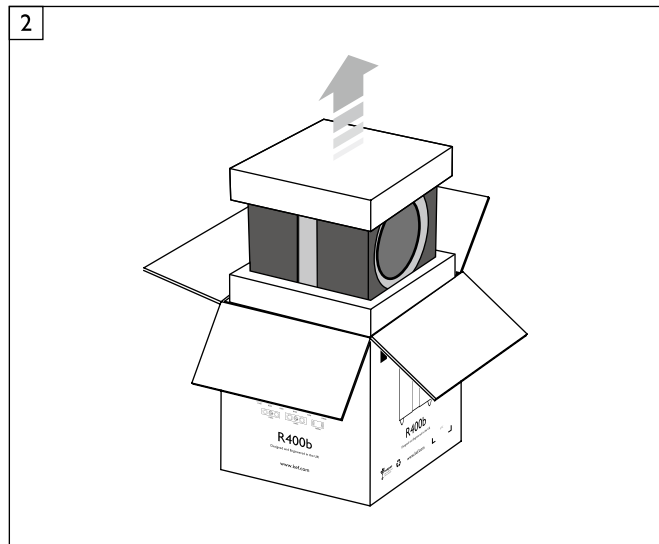
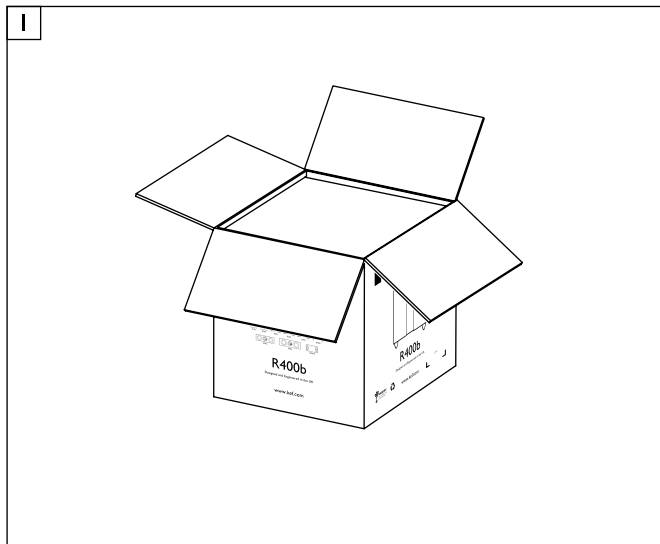

# Accessories

(FRA) Accessoires (DEU) Zubehör (ITA) Accessori (SPA) Accesorios (POR) Acessórios (NLD) Accessoires (DAN) Tilbehør  
(POL) Akcesoria (RUS) Принадлежности (ELL) Εξαρτήματα (JPN) アクセサリー (CHI-S) 附件 (CHI-T) 附件 (KOR) 액세서리

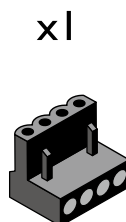
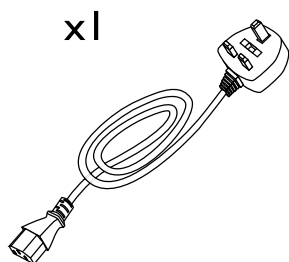

# Positioning

(FRA) Positionnement (DEU) Aufstellung (ITA) Posizionamento (SPA) Posicionamiento (POR) Posicionamento  
 (NLD) Plaats en aansluiting van het netsnoer (DAN) Placering (POL) Ustawienie położenia (RUS) Размещение (ELL) Ρύθμιση  
 (JPN) 位置 (CHI-S) 擺放位置 (CHI-T) 擺放位置 (KOR) 설치 위치

- ENG** The R400b has a side firing configuration, therefore avoid placing the unit close to walls or structures on the right and left sides.
- FRA** Le Woofer du R400b est placé latéralement, évitez donc de positionner ses faces latérales contre un mur ou une cloison.
- DEU** Der R400b ist ein Side-Firing-Subwoofer, das heißt, der Schallaustritt der aktiven und passiven Membran ist an den Seiten. Daher sollte der Subwoofer an den Seiten frei stehen und nicht zum Beispiel direkt an einer Wand.
- ITA** L'R400b ha un'emissione del suono laterale, evitare di porre il subwoofer con i lati destro e sinistro troppo vicini a pareti o mobili che possano ostruire l'uscita del suono.
- SPA** El R400b, tiene una posición para su configuración, evitando situarlo a derecha o izquierda de paredes o estructuras.
- POR** O R400b tem uma configuração com projecção lateral, deve por isso evitar colocá-lo perto de paredes ou estruturas nos lados esquerdo e direito.
- NLD** Vermijd plaatsing nabij wanden of andere oppervlakken die vrije afstraling vanaf de zijanten van de R400b in de weg staan.
- DAN** R400b har en udstødning i siden, derfor undgå at anbringe enheden tæt på vægen eller Genstande på højre og venstre side.
- POL** W subwooferze R400b powietrze uwalniane jest z boku (konstrukcja side firing), dlatego nie należy umieszczać go blisko ścian lub przedmiotów znajdujących się po prawej i lewej stronie.
- RUS** Сабвуфер R400b имеет конструкцию где НЧ-динамик расположен сбоку. Поэтому не устанавливайте его близко к стене или другим предметам, левой или правой стороной.
- ELL** Η εκτόνωση του ήχου αναπαράγεται από τις πλευρικές επιφανείες του R400b, συνεπώς αποφεύγετε την τοποθέτηση της συσκευής κοντά σε τοίχους ή έπιπλα στην δεξιά και αριστερή πλευρά του.
- JPN** R400b は両サイドから音が出る構造です。したがって、両サイドとも壁につけないように設置をしてください。
- CHI-S** R400b 側向送音，因此要避免其左右兩側離牆或其他結構物太近。
- CHI-T** R400b 側向送音，因此要避免其左右兩側離牆或其他結構物太近。
- KOR** 화재를 발생 시킬 수 있는 재질이 양 측면에 포함되어있으니, 제품의 오른쪽 측면이나 왼쪽 측면을 벽 가까이 설치 하지 마시오.

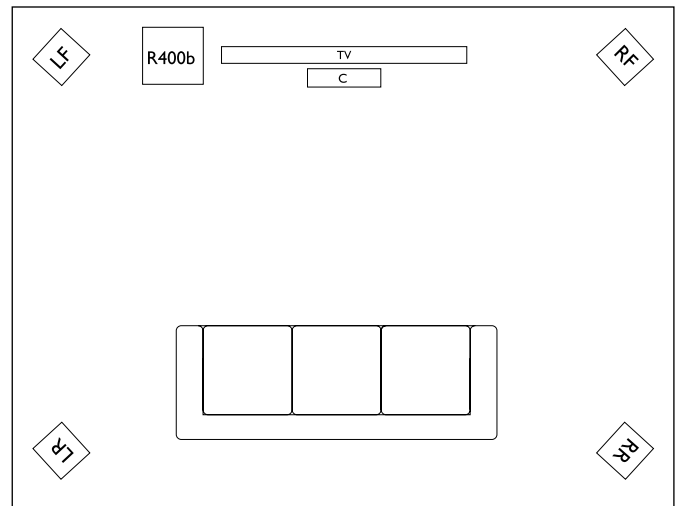
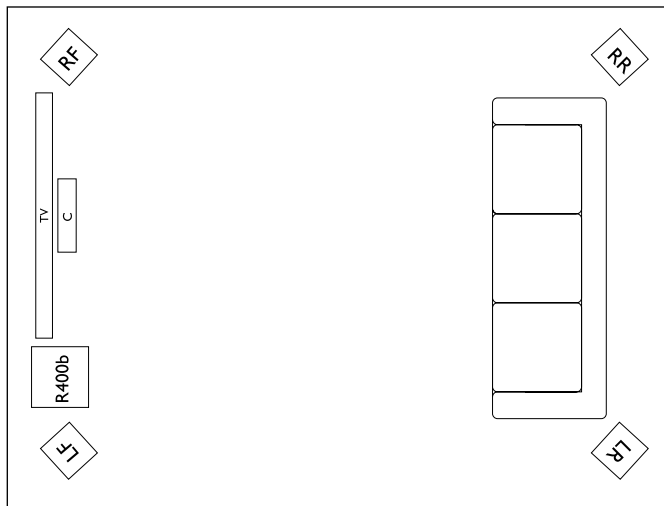
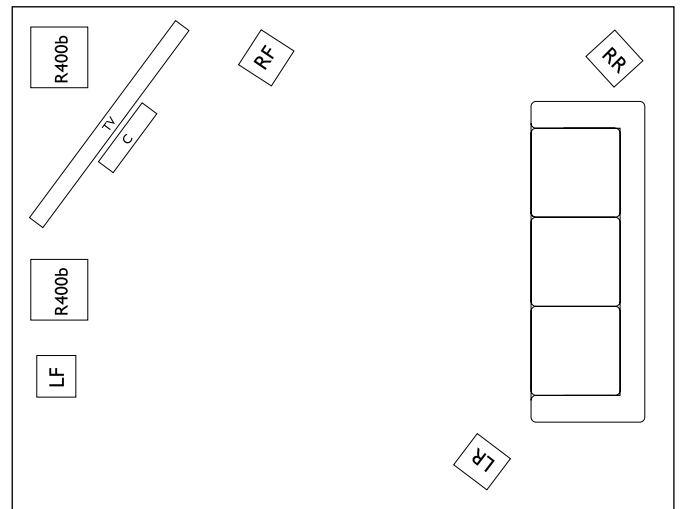
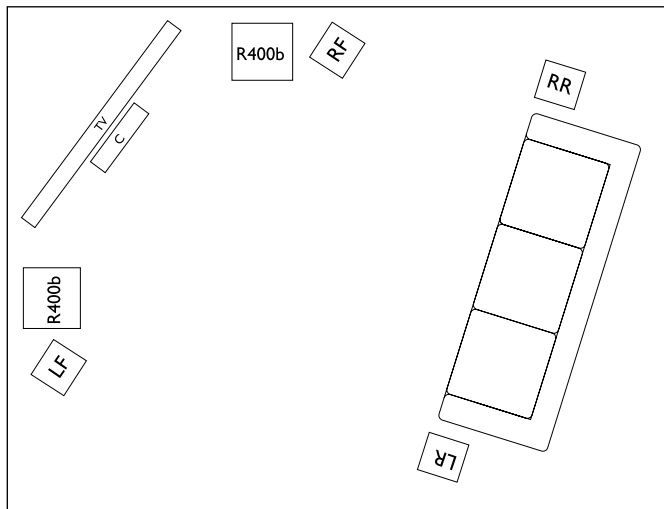

# Controls and sockets

(FRA) Commandes et prises (DEU) Bedienungselemente und Anschlüsse (ITA) Comandi e prese (SPA) Controles y conexiones (POR) Comandos e fichas (NLD) Regelaars en aansluitingen (DAN) Betjeningsknapper og stik (POL) Elementy obsługi i przyłącza (RUS) Элементы управления и коммутационные разъемы (ELL) Στοιχεία ελεγχου και υποδοχες (JPN) コントロール SW及び入出力端 (CHI-S) 控制和接口 (CHI-T) 控制和接口 (KOR) 제어장치 및 소켓

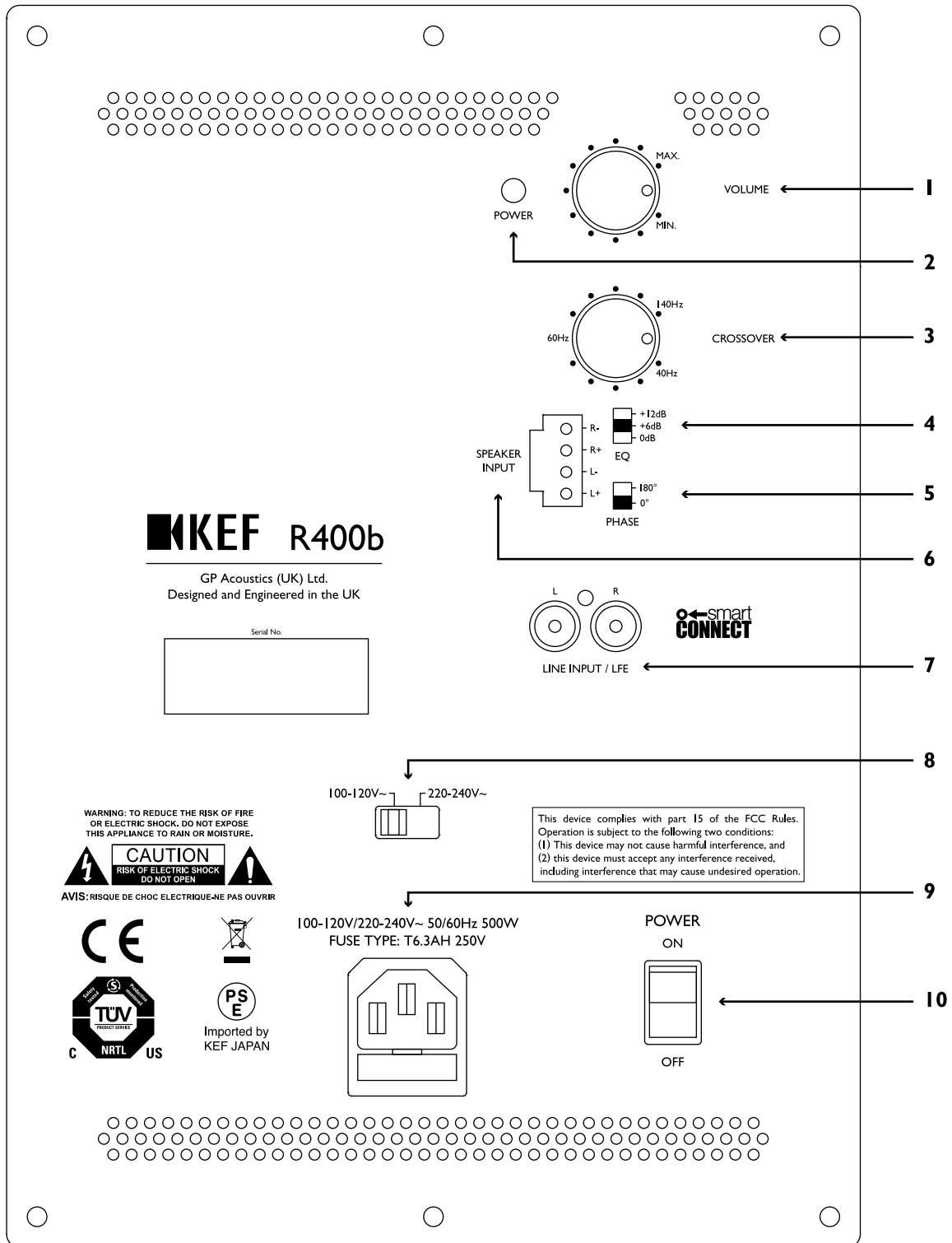

# Connections

(FRA) Connexions (DEU) Anschlüsse (ITA) Collegamenti (SPA) Conexiones (POR) Ligações (NLD) Aansluitingen  
 (DAN) Forbindelser (POL) Połączenia (RUS) Соединения (ELL) Συνδέσεις (JPN) 接続 (CHI-S) 连接 (CHI-T) 連接 (KOR) 연결



A

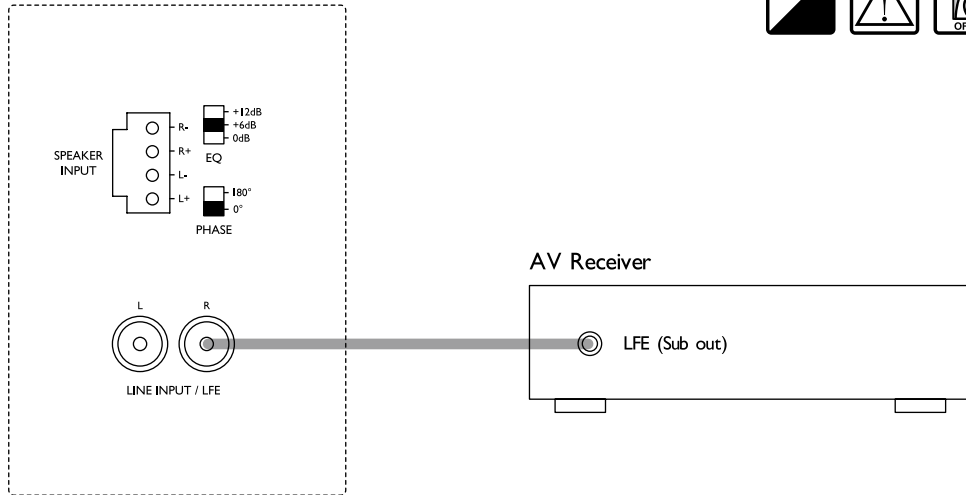

B

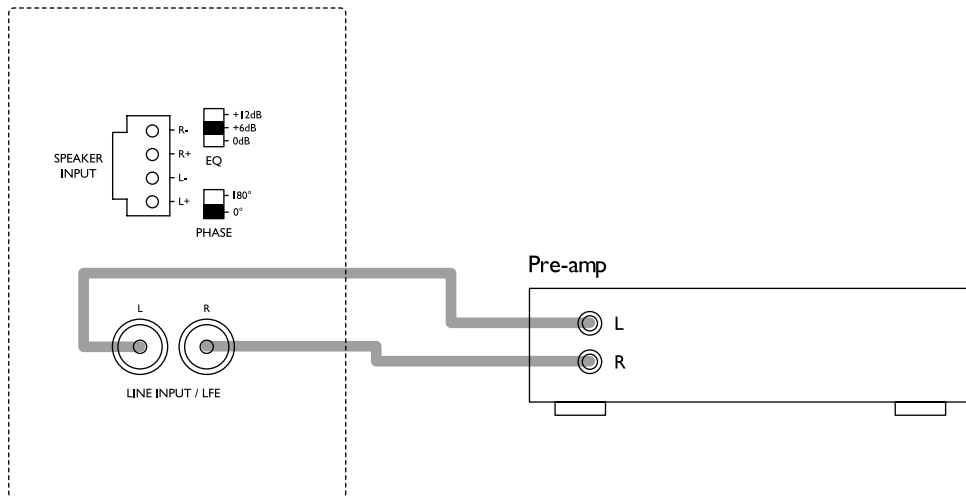

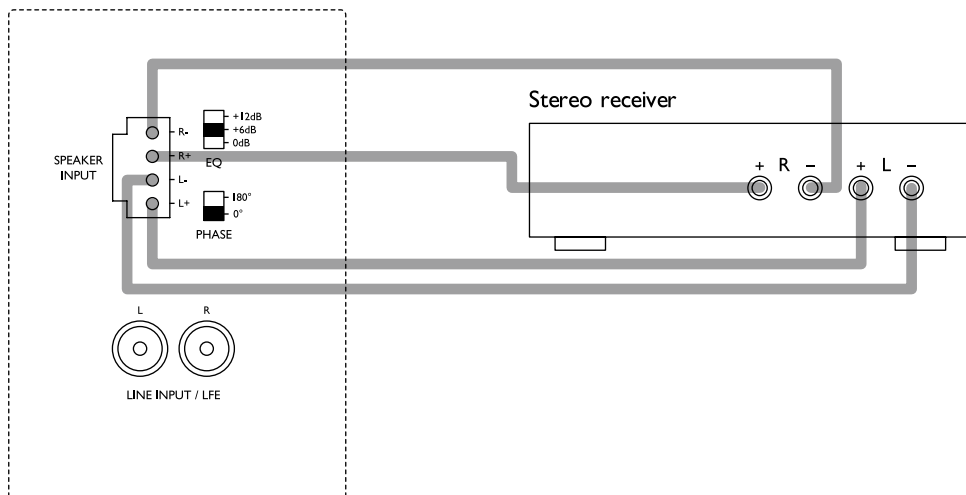

C



## Controls and sockets

### R400b Subwoofer Rear Panel

1. Level control
  2. Mains indicator light    Power ON    Power OFF
- 

Red / Green
3. Crossover frequency control
  4. Bass boost
  5. Phase control
  6. High Level (Speaker) Input Block
  7. LFE / Line in Smart Connect input
  8. Voltage selector
  9. AC power input    (230V Euro / 230V UK / 115V US)
  10. 'ON/OFF' switch    (Vacation switch)

### Positioning

As the sub-bass (low frequency) sound produced by the subwoofer is non-directional it can be positioned almost anywhere in the room, although it should not be placed too close to the listener. For optimum performance try the subwoofer in different positions to find the best place for a boom-free sound.

### Connection to AV amplifier / receiver

Connect to the amplifier LFE subwoofer output.

All inputs work simultaneously.

Set the subwoofer frequency on the amplifier / receiver to 80Hz (refer to the amplifier / receiver manual).

Set the crossover on the R400b to 140Hz.

Set the volume on the R400b to the 7th dot.

Ensure that the satellites are set to the appropriate configuration in the amplifier / receiver menu (refer to the speaker manual).

Adjust the subwoofer volume on the AV amplifier / receiver to your desired level (refer to the amplifier / receiver manual).

### Connection to stereo preamp / receiver

Connect to amplifier speaker or preamp or subwoofer output.

Set the crossover to 80Hz for large speakers or higher to match small speakers. Start with the volume set at the 7th dot. Adjust the volume to match output to your main speakers.

## Manual controls

It is possible to manually adjust the set up of the R400b instead of using the amplifier / receiver.

### A. Crossover Frequency Control

The crossover frequency control changes the upper cut-off frequency of the subwoofer. Its effective range is from 40Hz to 140Hz at a rate of 24dB per octave. The frequency control should be adjusted to achieve the smoothest integration between the main/satellite speakers and the subwoofer. Clockwise rotation will increase the cut-off frequency and anti-clockwise rotation will decrease the cut-off frequency.

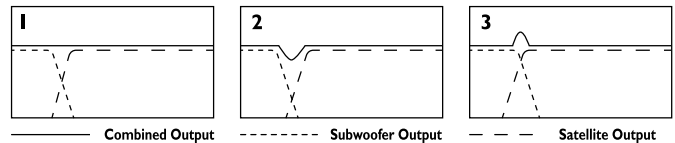

1. Ideal crossover - flat response.
2. Crossover point set too low - causes dip in combined response.
3. Crossover point set too high - causes hump in combined response.

### B. Phase Control

The phase control will normally be set at 0° but more output level can sometimes be achieved in the 180° position, particularly when the subwoofer is far away from the satellite speakers.

### C. Volume Control

The volume control adjusts the output level of the subwoofer in relation to the satellite or AV speaker output level. Clockwise rotation to increase the output level or anti-clockwise to decrease the output level.

### Bass Boost (EQ)

The bass boost control is intended to adjust the response of the subwoofer to compensate for room conditions and user preferences. Boost is switchable between 0, +6 and +12dB at around 40Hz.



## Trouble Shooting

FAULT	REMEDY
Mains indicator light does not come on.	<p>Check that the subwoofer is plugged into the mains supply and that any switches are on.</p> <p>Check any fuses (including the plug) or circuit breakers on the mains supply which may affect the power to the subwoofer.</p> <p>Ensure that all equipment is switched on.</p> <p>Contact your dealer for further advice.</p>
Mains indicator light is on but no sound comes from the subwoofer.	 <p>Check and adjust the level control.</p> <p>Check the output sockets on the source equipment are correctly switched and adjusted to provide sufficient level to drive the subwoofer.</p> <p>Check that all connections between the subwoofer and the source equipment are correct and adjust as necessary.</p>
If there is still no sound.	Contact your dealer for further advice.
Red light no sound.	Check volume levels of subwoofer and amplifier/receiver.
Green light no sound.	

## Commandes et prises

### Panneau arrière du modèle R400b Subwoofer

1. Commande de niveau.
2. Témoin de mise
 

MARCHE ARRET  
○  
 Rouge / Vert
3. Commande de la fréquence de coupure.
4. Bass Boost
5. Contrôle de phase.
6. Entrée Haut Niveau (Haut-parleur)
7. LFE/ Entrée ligne bas-niveau.
8. Sélecteur de tension
9. Entrée d'alimentation en c.a. (230V Euro / 230V UK / 115V US)
10. Commutateur 'MARCHE/ARRET' (ON/OFF)  
(Interrupteur Vacances)

### Positionnement/Branchement sur secteur

Dans la mesure où le son infra-grave (basse fréquence) produit par le subwoofer est non-directionnel, ce dernier peut être placé en n'importe quel endroit de la pièce. On veillera toutefois à ne pas le positionner trop près de l'auditeur. Essayez, si possible, de placer successivement le subwoofer en différents endroits de manière à localiser le meilleur endroit pour un rendu du son sans grondement. Un fil d'alimentation satisfaisant aux normes nationales de mise à la terre et répondant aux exigences locales en matière de sécurité est fourni avec le subwoofer.

### Raccordement à un amplificateur ou un récepteur Audio/Vidéo

Connectez à la sortie LFE subwoofer de l'amplificateur.

Toutes les entrées fonctionnent simultanément.

Réglez, sur l'amplificateur/récepteur, la fréquence de sortie du caisson de basses à 80Hz (veuillez vous référer au manuel d'utilisation de l'amplificateur/récepteur).

Régler la fréquence de coupure du R400b à 140Hz

Régler le volume du R400b au niveau 7

Assurez vous, sur l'amplificateur/récepteur, que la configuration des satellites est appropriée (veuillez vous référer au manuel d'utilisation des satellites).

Ajustez le volume du caisson de basses sur l'amplificateur/récepteur (veuillez vous référer au manuel d'utilisation de l'amplificateur/récepteur).

### Connexion à un amplificateur intégré stéréo ou à un préamplificateur stéréo

Branchez sur la sortie haut-parleurs ou pré-ampli ou subwoofer de l'amplificateur. Réglez la fréquence de coupure sur 80Hz pour une utilisation

avec des enceintes de type colonne/bibliothèque ou sur une fréquence plus élevée pour des enceintes de type satellite. Commencez avec le volume réglé sur le septième point. Ajustez le volume en fonction du niveau sonore produit par vos enceintes principales.

### Reglages manuels

Il est possible de régler le R400b via ses propres réglages en lieu et place de ceux de l'amplificateur/récepteur.

#### A. Commande de la fréquence de coupure.

Cette commande modifie la fréquence de coupure supérieure du subwoofer. Sa plage de réglage efficace s'échelonne de 40Hz à 140Hz à un taux de 24 dB par octave. La commande de fréquence doit être réglée de manière à obtenir la parfaite intégration entre les haut-parleurs principaux/satellites et le subwoofer. Une rotation dans le sens horlogique relèvera la fréquence de coupure et une rotation dans le sens anti-horlogique abaissera la fréquence de coupure.

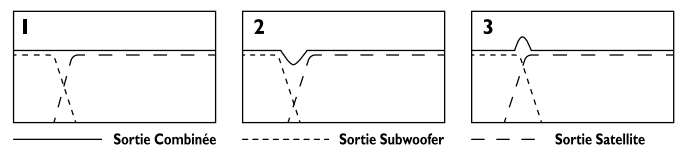

1. Croisement idéal - Réponse plate.
2. Point de croisement réglé trop bas - provoque un creux en réponse combinée.
3. Point de croisement réglé trop haut - provoque une boss en réponse combinée.

#### B. Contrôle de phase

Le contrôle de phase sera normalement positionné sur 0°. Un niveau plus élevé de sortie peut toutefois être obtenu en position 180°, et ce plus particulièrement lorsque le subwoofer est éloigné des haut-parleurs satellites.

#### C. Commande du niveau

La commande de niveau règle le niveau de sortie du subwoofer en fonction du niveau de sortie du haut-parleur satellite ou AV. Une rotation dans le sens horlogique augmentera le niveau de sortie et une rotation dans le sens anti-horlogique abaissera le niveau de sortie.

#### Bass Boost (EQ)

La fonction "bass Boost" permet d'adapter la réponse au local ou aux préférences personnelles. Les basses peuvent être "poussées" pas par pas, 0,+6 et +12dB à +/- 40Hz

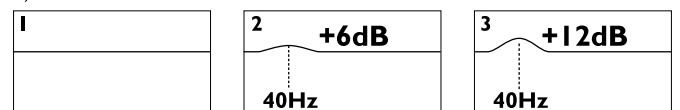

## Depannage

PROBLEME	REMEDE
Le témoin indicateur de mise sous tension ne s'allume pas.	Vérifier que la fiche du subwoofer est bien branchée sur le secteur et que les commutateurs sont positionnés sur 'ON'. Vérifier tous les fusibles (ainsi que la fiche) circuit d'alimentation du subwoofer. Pour de plus amples conseils, adressez-vous à votre revendeur.
Le témoin indicateur de mise sous tension ne s'allume toujours pas.	Vérifier que toute l'installation est branchée.
Le témoin indicateur de mise sous tension est allumé mais aucun son ne provient du subwoofer.	Vérifier et régler la commande de niveau. Vérifier que les prises de sortie de l'équipement source sont correctement commutées et procéder à un réglage de manière à obtenir un niveau suffisant pour le subwoofer. Vérifier que toutes les connexions entre le subwoofer et l'équipement source sont correctes et procéder, si nécessaire, à la correction.
Le subwoofer n'émet toujours aucun son.	Pour de plus amples conseils, adressez-vous à votre revendeur.
Voyant rouge pas de son	Vérifier les niveaux
Voyant vert pas de son	

## Bedienungselemente und Anschlüsse

### Modell R400b Subwoofer Rückseite

1. PegelEinstellung
2. Betriebsanzeige Betrieb Gerätausgeschaltet
3. FrequenzEinstellung
4. Bassanhebung
5. Phasensteuerung
6. Hi-Level-Lautsprecheranschlussfeld
7. LFE/Line in Smart Connect-Eingang
8. Spannungswähler
9. Netzstromeingang (230V Euro / 230V UK / 115V US)
10. Netzschalter (EIN/AUS) (Urlaubsschalter)

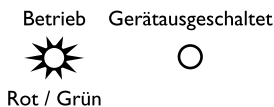

### Aufstellung/Netzkabelanschluß

Da der vom Subwoofer produzierte Tiefbaß ungerichtet ist, kann das Gerät praktisch fast an jedem Ort im Raum aufgestellt werden. Eine Aufstellung in direkter Nähe des Zu-hörers ist allerdings nicht empfehlenswert. Nach Möglichkeit sollten Sie den Subwoofer probeweise an verschiedenen Orten aufstellen um die beste Position zu ermitteln. Ein Netzkabel, das den gültigen landesspezifischen Sicherheitsbestimmungen entspricht, ist im Lieferumfang enthalten.

### Anschluss an einen AV-Receiver / -Verstärker

Vom Subwoofer-Ausgang des Verstärkers/Receivers.

Alle Eingänge können gleichzeitig benutzt werden.

Stellen Sie die Übergangsfrequenz des Subwoofers im entsprechenden Menü des Receivers / Verstärkers auf 80 Hz ein. (Hinweise hierfür finden Sie in der Bedienungsanleitung des Receivers / Verstärkers).

Stellen Sie die Übergangsfrequenz am R400b auf 140 Hz ein.

Stellen Sie die Lautstärke des R400b auf Level 7.

Stellen Sie sicher, dass die Receiver- / Verstärker-Einstellungen für die

Satellitenlautsprecher den Empfehlungen der Bedienungsanleitung entsprechen. (Hinweise hierfür finden Sie in der Bedienungsanleitung der Satellitenlautsprecher).

Stellen Sie die Lautstärke des Subwoofers am Receiver / Verstärker auf den von ihnen gewünschten Wert ein. (Hinweise hierfür finden Sie in der Bedienungsanleitung des Verstärkers).

### Vom Stereoverstärker/Receiver

Verbindung zum Lautsprecherausgang des Verstärkers oder Vorverstärkerausgang oder Subwoofer-Ausgang.

Wählen Sie die Übergangsfrequenz 80Hz für große oder höher für kleinere

Lautsprecher. Stellen Sie zuerst den Lautstärkereglern auf die Sieben-Uhr-Stellung und erhöhen Sie die Lautstärke des Subwoofers weiter bis sie zu der Lautstärke der Hauptlautsprecher passt.

### Direkte Einstellung

Sie können Die Subwoofer-Einstellungen auch direkt am Subwoofer vornehmen, ohne über die Menüs des Receivers / Verstärkers zu gehen.

#### A. FrequenzEinstellung

Die FrequenzEinstellung ändert die obere Trennfrequenz des Subwoofers, Der Einstellbereich reicht von 40Hz bis 140Hz; die Flankensteilheit beträgt 24dB Oktave. Der Regler sollte so eingestellt sein, daß Frontlautsprecher und Subwoofer optimal zu-sammenarbeiten; d.h. es sind weder "Frequenzlücken" vorhanden, noch findet eine Überbetonung bestimmter Grenzfrequenzen statt. Durch Rechtsdrehen (im Uhrzeigersinn) wird die Trennfrequenz erhöht. Durch Linksdrehen (gegen den Uhrzeigersinn) wird sie gesenkt.

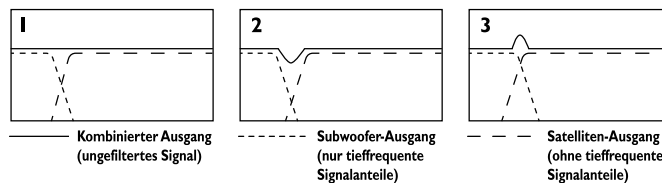

1. Ideale Trennfrequenz : flacher Frequenzgang
2. Übergangspunkt zu niedrig: Verursacht eine "Frequenzlücke" im kombinierten Frequenzgang
3. Übergangspunkt zu hoch: verursacht eine Überbetonung bestimmter Frequenzen im kombinierten Frequenzgang

#### B. Phasensteuerung

Der Phasensteuerung wird normalerweise auf 0° eingestellt. Allerdings kann manchmal in der Position 180° ein höherer Ausgangspegel erzielt werden, insbesondere, wenn der Subwoofer weit von den Satellitenlautsprechern entfernt ist.

#### C. PegelEinstellung

Mit der PegelEinstellung kann der Ausgangspegel des Subwoofers auf den Ausgangspegel der Satelliten- oder AV-Lautsprecher eingestellt werden. Durch Rechtsdrehen (im Uhrzeigersinn) wird der Ausgangspegel erhöht. Durch Linksdrehen (gegen den Uhrzeigersinn) wird er gesenkt.

#### Bassanhebung (EQ)

Die Einstellung der Bassanhebung erlaubt die Anpassung des Subwoofers an die Bedingungen des Raums und Ihrem persönlichen Geschmack. Die Anhebung ist schaltbar in folgenden Stufen: 0 dB, +6 dB und +12 dB bei etwa 40 Hz.

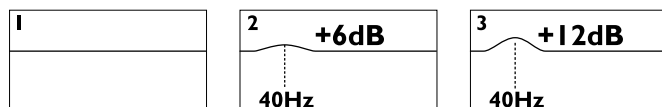

## Fehlersuche

SYMPTOM	FEHLERBESEITIGUNG
Betriebsanzeige leuchtet nicht auf.	Vergewissern Sie sich, daß der Subwoofer an das Stromnetz angeschlossen ist. Überprüfen Sie (z.B. mit irgendeinem anderen Gerät), ob an der betreffenden Netzsteckdose Spannung anliegt. Bitte wenden Sie sich an Ihren Fachhändler.
Betriebsanzeige leuchtet immer noch nicht auf	Vergewissern Sie sich, daß alle Geräte eingeschaltet sind.
Betriebsanzeige leuchtet, jedoch kein Ausgangssignal aus dem Subwoofer.	 PegelEinstellung überprüfen und ggf. korrigieren. Überprüfen Sie, ob der entsprechende Hoch- oder Niederpegel-Ausgang am Verstärker aktiviert ist und so eingestellt ist, daß ein ausreichender Pegel an den Subwoofer übertragen wird. Vergewissern Sie sich, daß alle Anschlußkabel bzw. -stecker fest und ordnungsgemäß sitzen. Tauschen sie ggf. die Anschlußkabel aus.
Immer noch kein Ausgangssignal aus dem Subwoofer.	Bitte wenden Sie sich an Ihren Fachhändler.
Rotes Licht kein Klang. Grünes Licht kein Klang.	Überprüfen Sie die Einstellung für die Lautstärke.



## Comandi e prese

### Modello R400b Subwoofer Pannello posteriore

1. Regolazione di livello
2. Indicatore luminoso di alimentazione
 

Acceso Spento  
 ○  
 Rosso / Verde
3. Regolazione di frequenza
4. Bass Boost
5. Interruttore di fase
6. Ingresso Alto Livello (diffusori)
7. Ingresso LFE/Line in
8. Selettore di tensione
9. Alimentazione a c.a. (230V Euro / 230V UK / 115V US)
10. Interruttore ON/OFF (Interruttore Vacanze)

### Posizionamento/collegamento del cavo di alimentazione

Il subwoofer, poiché produce un suono a bassa frequenza nondirezionale, può essere posizionato in qualunque punto dell'ambiente, purché non troppo vicino all'ascoltatore. Tuttavia, per ottenere un suono quanto più pulito possibile si consiglia di provare il subwoofer in diverse posizioni. Viene fornito un cavo di alimentazione compatibile con le normative di messa a terra nazionali ed in conformità ai requisiti di sicurezza locali.

### Connessioni all'amplificatore A/V

Collegare all'uscita subwoofer LFE dell'amplificatore.

Tutti gli ingressi sono attivi.

Impostare la frequenza del subwoofer sull'amplificatore a 80 Hz (seguire le istruzioni dell'amplificatore).

Posizionare il crossover del R400b a 140Hz

Posizionare il volume del R400b al settimo punto

Assicurarsi che gli altri diffusori acustici siano configurati correttamente (seguire le istruzioni dell'amplificatore).

Regolare il volume del subwoofer sull'amplificatore al livello desiderato (seguire le istruzioni dell'amplificatore).

### Connessione al preamplificatore stereo / ricevitore stereo

Collegare alle uscite dei diffusori, o uscita pre out, o uscita subwoofer out.

Posizionare il taglio del crossover a 80Hz con diffusori grandi o ad un valore maggiore con diffusori piccoli. Iniziare con il volume posizionato su "7". Regolare il volume per ottenere un buon accoppiamento con i diffusori principali.

## Controlli manuali

La taratura dell'R400b può essere effettuata manualmente invece di utilizzare l'amplificatore.

### A. Regolazione di frequenza

Il regolatore di frequenza modifica la frequenza di taglio superiore del subwoofer, con un intervallo effettivo di 40-140 Hz a 24dB per ottava. Regolare la frequenza in modo da ottenere la migliore integrazione tra i diffusori principali/secondari e il subwoofer.

La rotazione in senso orario aumenta la frequenza di taglio, mentre quella in senso orario la riduce.

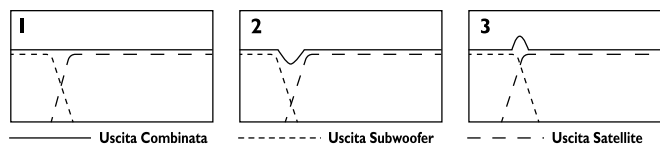

1. Crossover ideale - risposta piatta.
2. Frequenza di taglio troppo bassa: provoca una flessione nella risposta combinata.
3. Frequenza di taglio troppo alta: provoca un innalzamento nella risposta combinata.

### B. Interruttore di fase

In genere l'interruttore di fase viene impostato a 0° ma a volte si ottiene un maggior livello d'uscita nella posizione a 180°, particolarmente se il subwoofer è molto distante dagli altoparlanti secondari.

### C. Regolazione di livello

Il regolatore di livello consente di regolare il livello d'uscita del subwoofer in rapporto al livello d'uscita dai diffusori AV o secondari. Ruotare in senso orario per aumentare il livello d'uscita o in senso antiorario per ridurlo.

### Bass Boost (EQ)

Mediante il selettore "bass boost" è possibile apportare piccole enfasi nella risposta in frequenza del sub-woofer, per compensare differenti situazioni ambientali o per preferenze personali. Le variazioni possibili sono +6 e +12 dB a circa 40 Hz.

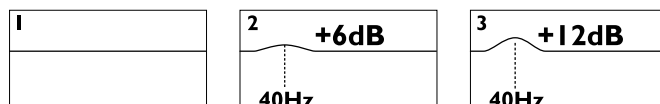

## Individuazione delle anomalie

ANOMALIA	AZIONE
La spia di alimentazione non si accende.	Verificare che il subwoofer sia collegato all'alimentazione di corrente e che gli eventuali interruttori presenti siano su ON. Controllare gli eventuali fusibili (spina compressa) o sezionatori sull'alimentazione che possano influenzare l'alimentazione del subwoofer. Per ulteriori informazioni rivolgersi al rivenditore.
Se la spia di alimentazione resta ancora spenta	Verificare che l'apparecchiatura sia accesa.
Se la spia di alimentazione è accesa ma non arriva alcun suono dal subwoofer	 Controllare il regolatore di livello e regolarlo di conseguenza. Verificare che le uscite della sorgente (pre o finale) siano correttamente impostate, in modo da garantire un adeguato livello al subwoofer. Verificare che tutti i collegamenti tra il subwoofer e la sorgente siano stati realizzati in modo appropriato e modificarli se necessario.
Se persiste l'assenza del suono.	Per ulteriori informazioni rivolgersi al rivenditore.
Spia rossa non c'è suono	Controllare i livelli
Spia verde non c'è suono	

## Controles y conexiones

### R400b Subwoofer Rear Panel

1. Control de nivel
2. Luz indicadora de conexión a red
 

Encendido Rojo /Verde  
 Power OFF (desconectado)
3. Control de frecuencia
4. Realce de graves
5. Controllo di fase
6. Alto nivel (altavoz) entrada de conexiones
7. LFE/ conector entrada de linea
8. Selector de voltaje
9. Entrada de corriente (CA) (230V Euro / 230V UK / 115V US)
10. Interruptor ON/OFF (botón Vacaciones)

### Posicionamiento/Conexión a la red

Puesto que el sonido de baja frecuencia producido por el altavoz de bajos no es direccional, puede ser colocado en cualquier lugar de la habitación, aunque no debe ser colocado demasiado cerca del oyente. Si es posible, pruebe el altavoz en diferentes ubicaciones para encontrar el lugar en el que no se produce reverberación del sonido. Se suministra un cable de conexión a la red de acuerdo con los requisitos del país y las regulaciones relativas a la toma de tierra.

### Conexión a AV amplificador / receptor

Conectar a el amplificador LFE salida subwoofer

Todas las entradas funcionan simultaneamente

Seleccione la frecuencia del subwoofer en el amplificador / receptor 80Hz (referido en el manual amplificador/receptor).

Fijar el crossover en el R400b a 140Hz

Fijar el volumen en el R400b a el 7° punto.

Asegurase que los satélites están fijados según la configuración adecuada al amplificador/receptor ( especificados en el manual del amplificador/receptor).

Ajustar el volumen del subwoofer en el amplificador/receptor AV al nivel que desee ( Consultar el manual amplificador/receptor).

### Conectar a preamp/ receptor stereo

Conectar el altavoz del amplificador o preamp o salida de subwoofer. Configurar el crossover del amplificador a 80Hz para altavoces grandes o mas alto para altavoces pequeños. Empezar con el volumen fijado a el 7 punto. Ajustar el volumen para fijar la salida a los altavoces principales.

## Controles manuales

Es posible ajustar manualmente la configuración del R400b en lugar de usar el amplificador/receptor.

### A. Control de frecuencia

El control de frecuencia cambia el umbral superior de la frecuencia del altavoz de graves. Su intervalo efectivo va desde 40 a 140 Hz a un régimen de 24 dB por octava. El control de frecuencia debe ajustarse para obtener la integración más suave entre los altavoces principal/satélite y los altavoces de graves.

El giro en el sentido de las agujas del reloj incrementa la frecuencia de corte y en sentido contrario la decremента.

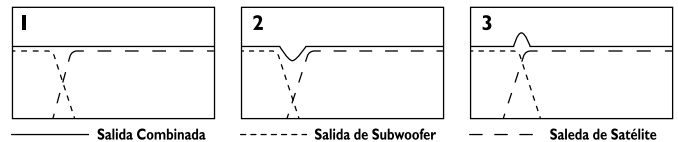

1. Frecuencia de cambio ideal. Respuesta plana.
2. El punto de frecuencia de cambio fijado demasiado bajo causa una depresión en la respuesta combinada.
3. El punto de frecuencia de cambio fijado demasiado alto causa una cresta en la respuesta combinada.

### B. Controllo di fase

El Controllo di fase debe estar normalmente en 0°, pero algunas veces se puede obtener un mayor nivel de salida en la posición de 180°, especialmente cuando el altavoz de graves esta alejado de los altavoces satélite.

### C. Control de nivel

El control de nivel ajusta el nivel de salida del altavoz de graves en relación con los altavoces AV o satélites. El giro hacia la derecha incrementa el nivel de salida y hacia la izquierda lo disminuye.

### Realce de graves (EQ)

El control de realce de graves permite ajustar la respuesta del subwoofer para compensar las condiciones de la sala y las preferencias del usuario. El realce se puede poner a 0, +6 y +12 dB en torno a 40Hz.

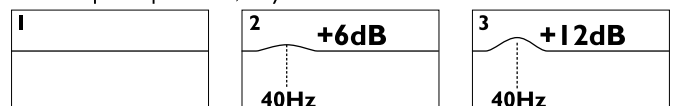

## Localizacion de averias

SINTOMA	REMEDI0
La luz indicadora de red no se ilumina.	Compruebe que el altavoz de graves está conectado a la red y que los interruptores están activados. Compruebe los fusibles o disyuntores de la red que puedan afectar a la falta de funcionamiento del altavoz. Póngase en contacto con el proveedor del equipo para obtener asesoramiento.
Si la luz indicadora de red sigue sin iluminarse.	Asegúrese de que todo el equipo está conectado.
Si la luz indicadora de red está iluminada pero el altavoz de graves no suena.	Compruebe y ajuste el control de nivel. Compruebe que las clavijas de salida del equipo principal están correctamente conectadas y ajústelas para proporcionar potencia suficiente para que funcione el altavoz de graves. Compruebe que todas las conexiones entre el altavoz de graves y el equipo principal (fuente) están correctas y ajústelas según sea necesario.
Si sigue sin emitir sonido.	Póngase en contacto con el proveedor del equipo para obtener asesoramiento.
Luz roja no suena. Luz verde no suena.	Comprobar niveles.

## Comandos e fichas

### Painel traseiro do Modelo R400b Subwoofer

1. Controlo de nível
2. Luzes indicadoras de tensão
 

Power On
Desligado

Vermelho / Verde
3. Controlo de frequência
4. Reforço de baixos
5. Controlo de fase
6. Ligador para entrada de alto nível (speaker)
7. LFE/Line in - Entrada Inteligente
8. Selector de tensão
9. Entrada de corrente AC (230V Euro / 230V UK / 115V US)
10. Interruptor "ON/OFF" (Interruptor Férias)

### Posicionamento/Ligações principais

Como o som sub-baixo (baixa frequência) produzido pelo subwoofer não é direccional, pode ser posicionado em quase todos os locais da sala, embora não deva ser colocado muito próximo do ouvinte. Se possível, tente colocar o subwoofer em diferentes posições até encontrar o melhor local para obter um som sem ressonância. É fornecido um cabo de ligação à corrente compatível com os padrões eléctricos nacionais e de acordo com as normas locais de segurança.

### Ligação ao Amplificador/Receiver AV

Ligue à saída LFE do Amplificador.

Todas as entradas funcionam simultaneamente.

Ligação a Pre-Amplificador Stereo / Receiver.

Configurar a frequência do subwoofer no amplificador/receiver para 80Hz (consultar o manual do amplificador/receiver).

Ajuste o crossover no R400b para 140Hz

Ajuste o volume no R400b no ponto 7

Certifique-se de que os satélites estão definidos para a configuração adequada no menu do receiver/amplificador (consulte o manual da coluna).

Ajustar o volume do subwoofer no receiver/amplificador AV para o nível pretendido (consulte o manual do receiver/amplificador).

### Ligação à saída do Amplificador ou ao Pre-Amplificador ou à saída do Subwoofer

Selecione o crossover em 80Hz para colunas de grande gama de frequência ou acima de 80 Hz para colunas de pequenas dimensões (consulte o Manual de instruções das colunas, veja qual a frequência mais baixa da sua gama

de frequências e seleccione o Crossover para esse valor). Comece com o volume no 7º ponto. Ajuste o volume até ficar equilibrado com os seus altifalantes frontais.

## Comandos Manuais

É possível ajustar a configuração do R400b manualmente em vez de usar o amplificador/receiver.

### A. Controlo de frequência

O controlo de frequência altera a frequência superior de corte do subwoofer. O seu intervalo efectivo é de 40 Hz a 140 Hz numa proporção de 24dB por oitava. O controlo de frequência deve ser ajustado para se obter a mais suave integração possível entre a coluna principal/ satélite e o subwoofer.

A rotação no sentido dos ponteiros do relógio aumentará a frequência de corte e a rotação no sentido inverso diminuirá a frequência de corte.

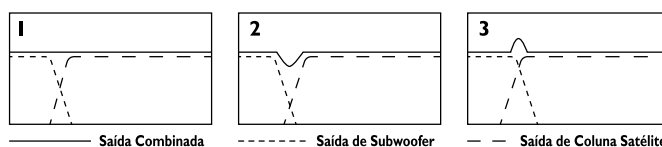

1. Confluência Ideal - Resultado monótono.
2. Ponto de confluência fixado demasiado baixo - Provoca descidas nas respostas combinadas.
3. Ponto de confluência fixado demasiado alto - Provoca elevações nas respostas combinadas.

### B. Controlo de fase

O controlo de fase será fixado normalmente a 0º mas algumas vezes pode-se conseguir um maior nível de saída numa posição a 180º, nomeadamente quando o subwoofer se encontra longe das colunas satélites.

### C. Controlo de nível

O controlo de nível ajusta o nível de saída do subwoofer em relação ao nível de saída da coluna satélite ou AV. A rotação no sentido dos ponteiros do relógio permite aumentar o nível de saída e a rotação no sentido inverso permite diminuir o nível de saída.

### Reforço de Baixos (EQ)

O controlo de reforço de baixos destina-se a ajustar a resposta do subwoofer para compensar as condições de audição da sala e as preferências do utilizador. O reforço é comutável entre 0, +6 e +12dB na faixa dos 40Hz.

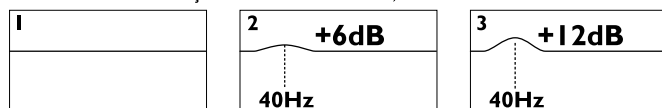



## Detector de falhas

FALLHAS	SOLUÇÕES
O indicador luminoso de tensão não se acende.	Verifique se o subwoofer está ligado à corrente e se todos os interruptores estão ligados. Verifique todos os interruptores (incluindo a tomada) ou corta-circuitos da tomada que possam afectar a chegada de corrente ao subwoofer. Contacte o seu fornecedor para mais conselhos.
Se o indicador luminoso de tensão continua sem se acender.	Verifique se todo o equipamento está ligado.
Se o indicador luminoso de tensão está aceso mas não há som do subwoofer.	Verifique e ajuste o controlo de nível. Verifique se as fichas de saída do equipamento principal estão correctamente ligadas e ajustadas para fornecerem um nível suficiente de energia ao subwoofer. Verifique se todas as conexões entre o subwoofer e o equipamento principal estão correctas e ajustadas convenientemente.
Se ainda não há som.	Contacte o seu fornecedor para mais conselhos.
Luz vermelha sem som	Verificar os níveis
Luz verde sem som	

## Regelaars en aansluitingen

### R400b Subwoofer achterpaneel

1. Niveauregeling
2. Aan/uit indicatielampje  Netschakelaar  Toestel UIT
3. Instelling voor de overgangs-frequentie Niveauregeling
4. Bass Boost
5. Fases regelaar
6. Ingangsblok op luidspreker-niveau
7. Smart Connect LF ingang op lijnniveau
8. Spanningskeuzeschakelaar
9. Aansluiting voor netkabel (230V Euro / 230V UK / 115V US)
10. Netschakelaar (Vakantiestand)

Rood / Groen

### Plaats en aansluiting van het netsnoer

Omdat het oor de herkomst van de lage frequenties van het subbas-geluid niet kan waarnemen, kunt u de subwoofer plaatsen waar het u uitkomt. Plaats het toestel echter niet te dicht bij de luisteraar. Probeer verschillende plaatsen in de woonkamer en kies de optimale plaats voor een zuiver laagweergave. Het bijgeleverde netsnoer beschikt over de juiste aardingsaansluiting en voldoet aan de plaatselijke veiligheidsnormen.

### Aansluiting op AV versterker / receiver

Verbind met LF subwoofer uitgang op de versterker.

Alle ingangen werken gelijktijdig.

Zet de subwoofer frequentie van de versterker op 80Hz (zie gebruiksaanwijzing van uw versterker).

Stel het scheidingsfilter op de R400b in op 140 Hz.

Stel het volumeregeling op de R400b in op het 7e streepje.

Zorg dat de instellingen voor de overige luidsprekers in de versterker juist zijn (zie gebruiksaanwijzing van uw versterker en luidsprekers).

Pas in de versterker de luidheid van de subwoofer naar smaak aan (zie gebruiksaanwijzing van uw versterker).

### Verbinding met de stereo voorversterker of receiver

Verbind met luidsprekeraansluitingen op de versterker, of op voorversterker dan wel subwoofer uitgang.

Stel het oveneempunt in op 80 Hz voor grote luidsprekers, of hoger ingeval van kleine luidsprekers. Begin met een volumestand die op het 7e puntje staat en pas vervolgens het volume aan om een goede akoestische aansluiting bij uw hoofd-luidsprekers te bereiken.

## Handmatige instelling

In plaats van via de versterker is de R400b ook handmatig in te stellen.

### A. Instelling voor de overgangsfrequentie

Met deze Instelling kiest u tot welke frequentie de actief blijft. Het bereik van deze instelling loopt van 40Hz tot 140Hz, met een filtersteilheid van 24 dB per octaaf. Stel deze regelaar zodanig in, dat u de soepelste overgang tussen hoofd- en satellietluidsprekers en de subwoofer bereikt.

Als u de regelaar met de klok mee draait (de overgangsfrequentie hoger legt), verbreedt u het werkingsgebied van de 20B. Tegen de klok in gaand versmalt u dit.

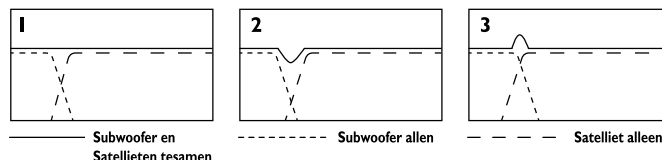

1. Ideale overgang - vlakke responscurve
2. Overgangspunt te laag - veroorzaakt een kuil in de totale frequentiecurve
3. Overgangspunt te hoog - veroorzaakt een berg in de totale frequentiecurve

### B. Fase regelaar

De fases regelaar staat normaal gezien op 0°. Soms kunt u echter een hoger uitgangsniveau bereiken door de regelaar op 180° te zetten, vooral als de subwoofer ver weg staat van de satellietluidsprekers.

### C. Niveauregeling

Met de niveauregeling regelt u het volume van de subwoofer in verhouding tot het volume van de satellietluidsprekers of de AV-luidsprekers. Draai met de klok mee om het volume te verhogen. Draai in de andere richting om het volume te verlagen.

### Bass Boost (EQ)

Bass Boost stelt u in staat om de karakteristiek van de subwoofer rond 40 Hz in te stellen op 0, +6 of +12 dB, ter compensatie voor akoestische omstandigheden of gebruikersvoorkeur.

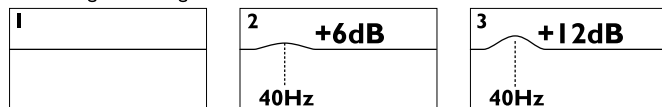

## Opsporen van storingen

STORING	VERHELPEN VAN DE STORING
Het aan/uit indicatielampje wil niet branden.	Controleer of het netsnoer van de subwoofer aangesloten is op een stopcontact en de aan/uitschakelaar ingeschakeld is. Controleer de smeltzekeringen of stroomonderbrekers van het stroomcircuit waarop de subwoofer is aangesloten. Raadpleeg uw dealer voor meer informatie.
Als het aan/uit indicatielampje nog steeds niet oplicht.	Vergewis u ervan dat alle toestellen ingeschakeld zijn.
Het aan/uit indicatielampje licht op, maar de subwoofer geeft geen geluid.	 Controleer de volumeregeling en stel deze in. Ga na of de uitgangspluggen van de geluidsbron het juiste signaal voeren, op het juiste niveau stann en voldoende vermogen leveren om de subwoofer aan te drijven. Controleer alle aansluitingen tussen subwoofer en de geluidsbron en voer indien nodig correcties uit.
Ik hoor nog steeds geen geluid.	Neem contact op met uw handelaar of de importeur.
Rood licht geen geluid Groen licht geen geluid	Controleer de niveau's

## Betjeningsknapper og stik

### R400b Subwoofer bagside

1. Niveauekontrol
2. Indikator for net spænding
3. Frekvenskontrol
4. Bass Boost
5. Fase-regulering
6. Højt niveau indgang (Højtaler)
7. LFE/ Linie ind, med automatisk niveau regulering
8. Spændingsvælgeren
9. AC net indgang (230V Euro / 230V UK / 115V US)
10. TÆND/SLUK afbryder (Hoved afbryder)



## Placering / Tilslutning af strøm

Da den lavfrekvente sub-bas lyd fra subwooferen ikke er retningsbestemt kan den anbringes næsten alle steder i rummet, dog bør den ikke anbringes for tæt på tilhøreren. Afprøv forskellige positioner for at finde det bedste sted for en resonans fri lyd. Udstyret leveres med strømstik med jord, der passer til den nationale standard.

## Forbindelse til AV forstærker / modtager

Forbind til forstærkerens LFE subwoofer udgang.

Alle indgange virker samtidig.

Sæt subwoofer frekvensen på forstærkeren / modtageren til 80 Hz (Se forstærker / modtager manualen).

Sæt delefrekvensen på R400b til 140 Hz.

Sæt volumen på R400b på prik nummer 7.

Sørg for satellitterne er indstillet til den korrekte opsætning i forstærker / modtager menuen (se højtaler manualen).

Indstil subwoofer volumen på AV Forstærker / modtager til den ønskede styrke (se forstærker / modtager manualen).

## Forbind til stereo forforstærker / receiver

Forbind til forstærkerens højtaler, forforstærker eller subwoofer udgang.

Sæt crossover frekvensen til 80 Hz for store højtalere, og højere for mindre højtalere. Start med at sætte volumen til den 7. prik. Juster volumen til at passe til niveauet på front højtalerne.

## Manuel indstilling

Det er muligt manuelt at indstille R400b i stedet for at bruge forstærker / modtager

### A. Frekvenskontrol

Frekvenskontrollen kontrollerer subwooferens øverste afskærings frekvens, dens effektive område ligger fra 40 Hz til 140 Hz med 24 dB pr. oktav. Frekvenskontrollen bør justeres for at opnå det bedste samspil mellem hoved/satellithøjtalerne og subwooferen.

Ved at dreje den i urets retning øges afskærings frekvensen og ved at dreje den mod urets retning formindskes.

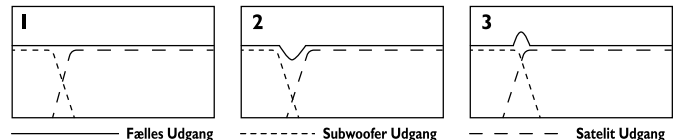

1. Ideel overgangsfrekvens - Jævn gengivelse.
2. Overgangsfrekvens sat for lavt - medfører fald i den kombinerede gengivelse.
3. Overgangsfrekvens sat for højt - medfører en pukkel i den kombinerede gengivelse.

### B. Fase regulering

Fase regulering er normalt sat til 0° men større udgangsniveau kan nogle gange opnås i 180° positionen, specielt når subwooferen er anbragt langt fra satellithøjtalerne.

### C. Niveauekontrol

Niveaue kontrollen regulerer subwooferens udgangsniveau i forhold til satellit- eller AV højtalerne. Ved at dreje den i urets retning øges udgangsniveauet ved at dreje den mod urets retning formindskes udgangsniveauet.

### Bass Boost (EQ)

Bass Boost justerer output fra subwooferen som kompensation for størrelse af stue og brugerens præferencer. "Boost" kan justeres trinvis mellem 0, +6 og +12dB omkring 40 Hz.

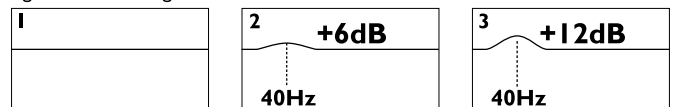

## Fejlfinding

FEJL	MIDDEL
Net indikatoren lyser ikke.	Check at stikket til subwooferen er sat i stikkontakten, og at der er tændt for den. Check alle sikringer og hovedstrømafbryderen, som har indflydelse på strømmen til subwooferen. Kontakt forhandleren for yderligere detaljer.
Hvis net indikatoren stadig ikke tænder.	Check at der er tændt for hele udstyret.
Hvis net indikatoren lyser, men der ingen lyd kommer fra subwooferen.	 Check og justér lydniveauet Check at udgangsstikket på dit anlæg er korrekt monteret og justeret til passende niveau for at trække subwooferen. Check at alle forbindelser mellem subwooferen og dit anlæg er korrekt monteret og justeret, om nødvendigt.
Hvis der stadig ikke er nogen lyd.	Kontakt din forhandler for yderligere detaljer.
Rødt lys ingen lyd	Kontroller lydniveauet
Grønt lys ingen lyd	

## Elementy obsługi i przyłącza

### Subwoofer R400b strona tylna

1. Ustawienie poziomu
2. Wskaźnik eksploatacji Włączony Wyłączony
3. Ustawienie częstotliwości
4. Ustawienie basu
5. Sterowanie fazą
6. Blokada wejścia High Level
7. Wejście liniowe
8. Wyboru napięcia
9. Wejście prądu sieciowego (230V Euro / 230V UK / 115V US)
10. Włącznik sieciowy (ON/OFF) (Wyłącznik urlopowy)



## Umiejscowienie

Subwoofer może być umiejscowiony prawie w każdym miejscu w pomieszczeniu jednak nie powinien się znajdować zbyt blisko słuchającego. Najlepiej spróbować różnych ustawień by znaleźć najlepsze miejsce w pomieszczeniu.

## Podłączenie do wzmacniacza

Należy podłączyć do wyjścia LFE subwoofer output we wzmacniaczu. Wszystkie wejścia działają równocześnie.

Ustaw częstotliwość subwoofera we wzmacniaczu na 80Hz (przeczytaj informację w instrukcji obsługi wzmacniacza).

Ustaw częstotliwość R400b na 140Hz.

Ustaw głośność R400b na siódmą kropkę.

Upewnij się, że satelity są poprawnie podłączone do wzmacniacza (sprawdź w instrukcji obsługi głośników).

Dopasuj głośność subwoofera we wzmacniaczu według własnego uznania (sprawdź w instrukcji obsługi wzmacniacza).

## Podłączenie do przedwzmacniacza stereo

Podłącz do wzmacniacza lub przedwzmacniacza do wyjścia subwoofer output. Ustaw częstotliwość na 80Hz dla dużych głośników lub wyższą dla małych głośników. Ustaw głośność na siódmą kropkę. Dopasuj głośność by była odpowiednia z Twoimi kolumnami.

## Ustawianie ręczne

Możliwe jest ręczne dopasowanie ustawień R400b, bez używania wznacniacza czy amplitunera.

### A. Ustawienie częstotliwości

Ustawienie częstotliwości zmienia górną częstotliwość rozdzielczą subwoofera. Zakres ustawienia sięga od 40Hz do 140Hz; nachylenie zbocza wynosi 24dB na oktawę. Regulator powinien zostać ustawiony w taki sposób, aby czołowy głośnik i subwoofer współpracowały w optymalny sposób; nie pojawiają się ani "łuki w częstotliwości" oraz nie ma nadmiernie podkreślonych częstotliwości rozdzielczych. Poprzez skręt w prawo zostaje zwiększona częstotliwość rozdzielcza. Poprzez obrót w lewo zmniejszona.

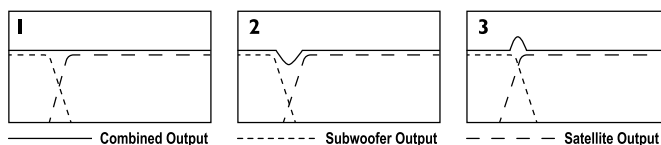

1. Idealna częstotliwość oddzielna; płaska charakterystyka częstotliwości
2. Punkt przejścia jest zbyt niski; powoduje "łukę w częstotliwości" w kombinowanej charakterystyce częstotliwości.
3. Punkt przejścia jest zbyt wysoki; powoduje nadmierne podkreślenie określonych frekwencji w kombinowanej charakterystyce częstotliwości.

### B. Sterowanie fazowe

Sterowanie fazowe zostaje z reguły ustawione na 0°. Można czasem w pozycji 180° osiągnąć wyższy poziom wyjściowy, w szczególności jeśli subwoofer jest z dala od głośników satelitarnych.

### C. Ustawienie poziomu

Pokrętko ustawienia poziomu dopasowuje głośność subwoofera w stosunku do głośności satelit. Poprzez obrót w prawo zostaje zwiększony poziom wyjściowy. Poprzez obrót w lewo, zmniejszony.

### Ustawienie basu

Bas ustawia się aby dopasować jego moc do warunków panujących w pomieszczeniu oraz do indywidualnych upodobań użytkownika. Można wybierać pomiędzy 0, +6 i +12dB przy około 40Hz.

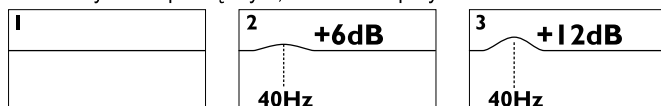



## Usterki

OBJAW	USUNIĘCIE USTERKI
Wskaźnik eksploatacji nie zapala się.	Upewnij się, czy subwoofer jest podłączony do sieci elektrycznej. Sprawdź (np. za pomocą jakiegokolwiek innego urządzenia) czy w danym gniazdku znajduje się napięcie. Upewnij się, że cały sprzęt jest włączony. Zwróć się do sprzedawcy.
Wskaźnik eksploatacji pali się, jednakże z subwoofera nie ma sygnału wyjściowego.	 Sprawdź i ewentualnie popraw ustawienie poziomu. Sprawdź, czy zostało aktywowane odpowiednie wyjście wysokiego lub niskiego poziomu na wzmacniaczu i czy zostało w taki sposób aby na subwoofer został przeniesiony wystarczający poziom. Upewnij się czy wszystkie kable przyłączeniowe i wtyczki są osadzone mocno i w poprawny sposób. Ewentualnie wymienić kable przyłączeniowe.
Wciąż zaden dźwięk.	Zwróć się do sprzedawcy.
Czerwona lampka, nie ma dźwięku. Zielona lampka, nie ma dźwięku.	Sprawdź ustawienia głośności subwoofera i wzmacniacza.

## Элементы управления и коммутационные разъемы

### Задняя панель сабвуфера R400b

1. Регулятор уровня громкости
2. Индикаторы питания  
 Питание включено  Питание выключено   
 Красный/зеленый
3. Регулятор частоты разделения
4. Усиление басов
5. Регулятор фазы
6. Разъемы для подключения динамиков
7. Интеллектуальный разъем для канала низкочастотных эффектов (LFE)/линейный вход
8. Переключатель напряжения
9. Разъем для подключения питания переменного тока (230 В [Европа]/230 В [Соединенное Королевство]/115 В [США])
10. Переключатель питания

### Размещение

Поскольку сабвуфер воспроизводит ненаправленный низкочастотный звук, устройство можно разместить практически в любом месте в помещении, но не слишком близко к слушателю. Для достижения оптимального качества звучания попробуйте установить сабвуфер в разных положениях, чтобы определить место, где звук будет наименее искаженным.

### Подключение к AV-усилителю или ресиверу

Подключите сабвуфер к выходу канала низкочастотных эффектов (LFE) усилителя.

Все входы работают одновременно.

Установите на усилителе или ресивере частоту сабвуфера равную 80 Гц (см. руководство пользователя для усилителя или ресивера).

Установите регулятор частоты разделения на сабвуфере R400b в положение 140 Гц.

Установите регулятор уровня громкости на сабвуфере R400b на седьмое деление.

В меню усилителя или ресивера выберите необходимую конфигурацию вспомогательных колонок (см. руководство пользователя для колонок).

Установите на AV-усилителе или ресивере желаемый уровень громкости сабвуфера (см. руководство пользователя для усилителя или ресивера).

### Подключение к стереопредусилителю или стереоресиверу

Подключите устройство к выходу сабвуфера на динамике с усилителем или предусилителем. Установите регулятор частоты разделения в положение 80 Гц (для больших динамиков) или выше (для динамиков небольшого размера). Установите

регулятор уровня громкости на седьмое деление. Затем отрегулируйте громкость в соответствии с мощностью основных динамиков.

### Настройка сабвуфера вручную

Сабвуфер R400b можно настроить вручную, не используя усилитель или ресивер.

#### А. Настройка частоты разделения

Регулятор частоты разделения служит для изменения верхней частоты разделения сабвуфера. Рабочий диапазон частот составляет 40—140 Гц при 24 дБ на октаву. Отрегулируйте частоту разделения таким образом, чтобы добиться ровного комбинированного звучания основных или вспомогательных колонок и сабвуфера. Чтобы увеличить частоту разделения, поверните регулятор по часовой стрелке, а чтобы уменьшить ее — против часовой стрелки.

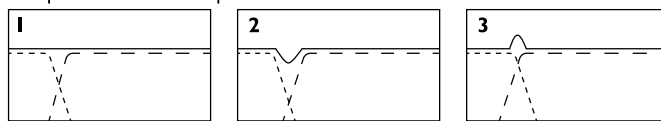

— Комбинированный выход    - - - - - Выход на сабвуфер    - - - - - Выход на вспомогательные колонки

1. Идеальная частота разделения обеспечивает равномерную частотную характеристику.
2. Слишком низкая частота разделения вызывает провалы в комбинированной частотной характеристике.
3. Слишком высокая частота разделения вызывает пики в комбинированной частотной характеристике.

#### В. Регулировка фазы

Обычно регулятор фазы устанавливается в положение 0°, однако если сабвуфер значительно удален от вспомогательных колонок, регулятор можно перевести в положение 180°, чтобы увеличить уровень выходного сигнала.

#### С. Регулировка уровня громкости

Регулятор уровня громкости служит для настройки уровня выходного сигнала сабвуфера относительно уровня выходного сигнала вспомогательных колонок или AV-динамиков. Чтобы увеличить уровень громкости, поверните регулятор по часовой стрелке, а чтобы уменьшить ее — против часовой стрелки.

#### Усиление басов (эквалайзер)

Регулятор усиления басов предназначен для настройки скорости срабатывания сабвуфера, что позволяет компенсировать акустические особенности помещения, а также добиться соответствия предпочтениям пользователя. Доступные настройки: 0, +6 и +12 дБ при частоте около 40 Гц.

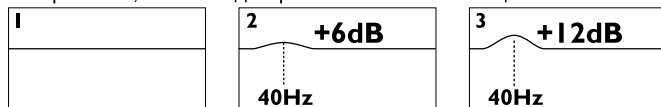

## Устранение неполадок

Неполадка	Способ устранения
Не горит индикатор питания.	Убедитесь в том, что сабвуфер подключен к электрической сети и включены все переключатели. Проверьте исправность всех предохранителей (включая штепсельную вилку) и автоматических контактных выключателей в сети электропитания, которые могут влиять на подачу питания на сабвуфер. Убедитесь в том, что на все оборудование подается питание. Обратитесь за консультацией к продавцу устройства.
Индикатор питания горит, но сабвуфер не воспроизводит звук.	 Проверьте и отрегулируйте уровень громкости. Убедитесь в том, что выходные разъемы на источнике звука настроены правильно для подачи достаточного уровня сигнала на сабвуфер. Проверьте правильность всех подключений сабвуфера к источнику звука.
Если звук по-прежнему отсутствует	Обратитесь за консультацией к продавцу устройства.
Индикатор горит красным светом, звук отсутствует Индикатор горит зеленым светом, звук отсутствует	Проверьте регуляторы уровня громкости на сабвуфере и усилителе или ресивере.

## Ρυθμίσεις και υποδοχές

### Οπίσθιος πίνακας Subwoofer R400b

1. Ρύθμιση επιπέδου
2. Φωτεινές ενδείξεις ισχύος

Παροχή ισχύος ενεργοποιημένη (ON) Παροχή ισχύος απενεργοποιημένη (OFF)



Κόκκινο / Πράσινο



3. Ρύθμιση συχνότητας διασταύρωσης
4. Ενίσχυση μπάσων
5. Ρύθμιση φάσης
6. Μπλοκάρισμα εισόδου υψηλής στάθμης (ηχείο)
7. LFE / Υποδοχή εισόδου Smart Connect
8. Επιλογή τάσης
9. Είσοδος εναλλασσόμενου ρεύματος (230V Ευρώπη / 230V Ηνωμένο Βασίλειο / 115V ΗΠΑ)
10. Διακόπτης ενεργοποίησης/ απενεργοποίησης (ON/OFF) (διακόπτης παρατεταμένης απουσίας)

### Τοποθέτηση

Καθώς ο ήχος sub-base (χαμηλή συχνότητα) που παράγεται από το subwoofer είναι μη κατευθυντικός, μπορεί να τοποθετηθεί σχεδόν οπουδήποτε στο δωμάτιο, αν και δεν θα πρέπει να τοποθετηθεί πολύ κοντά στον ακροατή. Για βέλπστη απόδοση, δοκιμάστε το subwoofer σε διαφορετικές θέσεις, για να βρείτε την κατάλληλη θέση για ήχο χωρίς κρότους.

### Σύνδεση με ενισχυτή / δέκτη AV

Συνδέστε με την έξοδο subwoofer LFE του ενισχυτή.

Όλες οι εισοδοί λειτουργούν παράλληλα.

Ρυθμίστε τη συχνότητα του subwoofer στον ενισχυτή / δέκτη στα 80Hz (ανατρέξτε στο εγχειρίδιο του ενισχυτή / δέκτη).

Ρυθμίστε τη διασταύρωση του R400b στα 140Hz.

Ρυθμίστε την ένταση ήχου του R400b στην 7η κουκίδα.

Βεβαιωθείτε ότι οι δορυφόροι έχουν ρυθμιστεί στην κατάλληλη διαμόρφωση στο μενού του ενισχυτή / δέκτη (ανατρέξτε στο εγχειρίδιο των ηχείων).

Προσαρμόστε την ένταση του subwoofer στον ενισχυτή / δέκτη AV στο επίπεδο που επιθυμείτε (ανατρέξτε στο εγχειρίδιο του ενισχυτή / δέκτη).

### Σύνδεση με στερεοφωνικό προενισχυτή / δέκτη

Συνδέστε με έξοδο ηχείου ενισχυτή ή προενισχυτή ή subwoofer. Ρυθμίστε τη διασταύρωση σε 80Hz για μεγάλα ηχεία ή σε μεγαλύτερη τιμή για μικρά ηχεία. Αρχικά ρυθμίστε την ένταση του ήχου στην 7η

κουκίδα. Ρυθμίστε την ένταση του ήχου ώστε να ταιριάζει με την έξοδο των κύριων ηχείων σας.

### Χειροκίνητες ρυθμίσεις

Μπορείτε να προσαρμόσετε χειροκίνητα τις ρυθμίσεις του R400b αντί να χρησιμοποιήσετε τον ενισχυτή / δέκτη.

#### A. Ρύθμιση συχνότητας διασταύρωσης

Η ρύθμιση συχνότητας διασταύρωσης αλλάζει την άνω συχνότητα αποκοπής του subwoofer. Το πραγματικό εύρος τιμών είναι από 40Hz έως 140Hz σε βήματα των 24dB ανά οκτάβα. Η ρύθμιση συχνότητας θα πρέπει να προσαρμόζεται ώστε να επιτυγχάνεται η ομαλότερη ενσωμάτωση μεταξύ των κύριων/δορυφορικών ηχείων και του subwoofer. Η δεξιόστροφη περιστροφή αυξάνει τη συχνότητα αποκοπής και η αριστερόστροφη περιστροφή μειώνει τη συχνότητα αποκοπής.

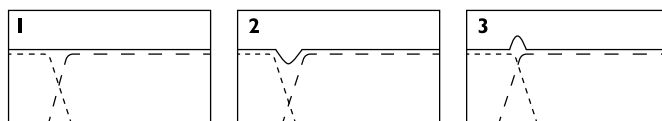

1. Ιδανική διασταύρωση – επίπεδη απόκριση.
2. Πολύ χαμηλή ρύθμιση σημείου διασταύρωσης – προκαλεί βύθιση στη συνδυασμένη απόκριση.
3. Πολύ υψηλή ρύθμιση σημείου διασταύρωσης – προκαλεί ανύψωση στη συνδυασμένη απόκριση.

#### B. Ρύθμιση φάσης

Η ρύθμιση φάσης συνήθως ορίζεται σε 0°, αλλά ορισμένες φορές είναι δυνατόν να επιτευχθεί μεγαλύτερο επίπεδο εξόδου στη θέση 180°, κυρίως όταν το subwoofer βρίσκεται σε μεγάλη απόσταση από τα δορυφορικά ηχεία.

#### Γ. Ρύθμιση έντασης ήχου

Η ρύθμιση της έντασης ήχου προσαρμόζει το επίπεδο εξόδου του subwoofer σε σχέση με το επίπεδο εξόδου του δορυφορικού ηχείου ή του ηχείου AV. Στρέψτε προς τα δεξιά για αύξηση του επιπέδου εξόδου ή προς τα αριστερά για μείωση του επιπέδου εξόδου.

#### Ενίσχυση μπάσων (EQ)

Η ρύθμιση της ενίσχυσης των μπάσων προορίζεται για την προσαρμογή της απόκρισης του subwoofer για την αντιστάθμιση των συνθηκών του δωματίου και των προτιμήσεων του χρήστη. Το εύρος των ρυθμίσεων της ενίσχυσης των μπάσων είναι μεταξύ 0, +6 και +12dB σε περίπου 40Hz.

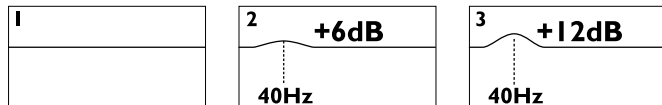

## Αντιμετώπιση προβλημάτων



Σφάλμα	Λύση
Η φωτεινή ένδειξη ισχύος δεν ανάβει.	Βεβαιωθείτε ότι το subwoofer είναι συνδεδεμένο με την παροχή ρεύματος και ότι οι διακόπτες είναι ενεργοποιημένοι. Ελέγξτε όλες τις ασφάλειες (συμπεριλαμβανομένης και του φισ) ή τους διακόπτες στην παροχή τροφοδοσίας που ενδέχεται να επηρεάζουν την τροφοδοσία του subwoofer. Βεβαιωθείτε ότι όλες οι συσκευές είναι ενεργοποιημένες. Επικοινωνήστε με τον εξουσιοδοτημένο αντιπρόσωπο για περαιτέρω συμβουλές.
Η φωτεινή ένδειξη ισχύος ανάβει, αλλά δεν παράγεται ήχος από το subwoofer	 Ελέγξτε και προσαρμόστε τη ρύθμιση επιπέδου. Βεβαιωθείτε ότι οι υποδοχές εξόδου στις συσκευές προέλευσης είναι σωστά ενεργοποιημένες και προσαρμοσμένες ώστε να παρέχουν επαρκές επίπεδο για το subwoofer. Βεβαιωθείτε ότι όλες οι συνδέσεις μεταξύ του subwoofer και των συσκευών προέλευσης είναι σωστές και προσαρμόστε τις αν απαιτείται.
Αν εξακολουθεί να μην παράγεται ήχος	Επικοινωνήστε με τον εξουσιοδοτημένο αντιπρόσωπο για περαιτέρω συμβουλές.
Κόκκινο φως χωρίς ήχο Πράσινο φως χωρίς ήχο	Ελέγξτε τα επίπεδα έντασης ήχου του subwoofer και του ενισχυτή/δέκτη.



# 使用方法

## コントロール・スイッチと入出力端子

### R400b リアパネル

1. 音量調整
2. 電源パイロットランプ  スタンプバイ  
赤/ 緑  オン
3. クロスオーバー周波数調整
4. バスブースト(EQ)
5. 位相切り替え SW
6. ハイレベル(アンプのスピーカー端子からの)入力ブロック
7. LFE 用入力端子(RCA)
8. 電圧セレクタ
9. AC 電源ケーブルコンセント
10. 主電源 SW

## 設置位置

サブ・ウーファーから再生される超低域の音には指向性がありませんので、設置場所についてそれほど気にする必要はありませんが、視聴位置に近づけないで下さい。もし可能であれば、プーミーな感じがしない場所を探すためにサブ・ウーファーの位置を移動してみてください。一般にフロントスピーカーの位置に近いところがよいといわれています。

## AVアンプやレシーバーとの接続方法

アンプやレシーバーの LFE またはサブウーハー出力を R400b の Line Input に市販の RCA ピンケーブルでつなぎます。

すべての入力と同時に動作します。

アンプ(レシーバー)の LFE の設定を 80Hz にします。(アンプなどのマニュアルを参照ください。)

R400bのCrossoverの設定を140Hzにします。

R400bのボリュームを第7ドットに設定します。

サテライトスピーカーのクロスオーバー設定はサテライトスピーカーのマニュアルによります。通常は 120Hz-70Hz の間となります。

## ステレオプリアンプ/レシーバーとの接続

まず、プリアンプやレシーバーのRCAサブウーハー出力を本機の入力端子(RCA)に繋がります。(サブウーハー出力端子がないときは、アンプのスピーカー出力からスピーカーケーブルでサブウーハーのハイレベル入力端子に繋がります。)

## トラブル・シューティング

症状	対策
パワー・インジケーターが点灯しない。	サブウーファーの電源コードをコンセントに差し込む。コンセント側にスイッチがついている場合にはオンにする。 給電系のフューズが切れていないか、ブレーカーが落ちていないかを確認する。 お買い求めの販売店に相談してください
それでもパワー・インジケーターが点灯しない。	R400b に接続されているすべての機器の電源をオンにする。
パワー・インジケーターは点灯するがサブ・ウーファーから音が出ない。	 レベル・コントロールを適切な位置にセットする。 R400b に信号を送り出している機器のスイッチ類を正しくセットし、サブ・ウーファーを駆動させるために必要なレベルに調整する。 サブウーファーとソース機器との間のすべての接続を正しく行う。
それでも音が出ない。	お買い求めの販売店に相談してください。

クロスオーバーは大きなスピーカーでは80Hzくらいに設定します。小型スピーカーでは、100-120Hzくらいが設定の目安です。音量ボリュームは7つ目のドット(しるし)ぐらいに始めは設定し、メインスピーカーと音量レベルが合うように再度調整します。

## 手動による設定

R400b はアンプやレシーバーの設定をしないで手動でちょうせいすることも可能です。

### A. クロスオーバー周波数調整方法(Frequency Control)

周波数調整はサブウーファーの高域側のカットオフ周波数を調整します。調整可能範囲は 40Hz~140 Hzで、24dB/oct. で減衰します。カットオフ周波数は、メイン/サテライト・スピーカーとサブウーファーとの間で自然な繋がりが得られるように調整してください。

時計方向に回すとカットオフ周波数が高くなります。また、反時計方向に回すとカットオフ周波数が低くなります。

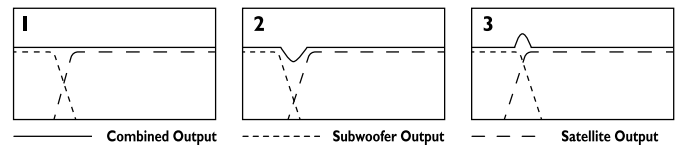

1. 理想的なクロスオーバー… フラット・レスポンスが得られます
2. クロスオーバー・ポイントが低すぎる… クロスオーバー周波数近辺に谷間ができます
3. クロスオーバー・ポイントが高すぎる… クロスオーバー周波数近辺が盛り上がりすぎます

### B. 位相調整(Phase Control)

通常は、“0°”の位置にセットしますが、サブウーファーとサテライト・スピーカーの距離が特に離れている場合など、“180°”にセットしたほうが大きな音量を得られることがあります。

### C. 音量調整(Volume Control)

R400b の音量と組み合わせるスピーカーの音量とのバランスをとる時に使います。時計方向に回すとサブウーファーからの音量があがり、反時計方向に回すと下がります。最初は中点ぐらゐの設定から一番良い点を選んでいきます。

### バスブースト(EQ)

この SW は部屋の状態やお好みによって低音域の 40Hz 付近を 0dB, +6dB, +12dB と選ぶことが出来ます。

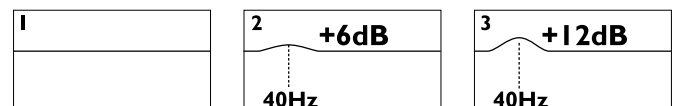

## 控制面板

### R400b 有源超低音扬声器后面板

1. 音量控制

2. 电源指示灯



3. 分频点控制

4. 低音控制 (EQ)

5. 相位控制

6. 高电平输入

7. 输入接口

8. 电压选择

9. 电源输入

10. 电源开关

## 位置摆放

本超低音扬声器产生的超低音没有方向性，因此可放在房间的任何位置，但离听音者不要太近。有可能的话，尝试不同位置，找出最佳的位置达到最好的效果。

## 连接至 AV 放大器/接收机

连接至放大器的超低音输出接口。

所有输入同时工作。

将放大器/接收机的超低音输出频率设置为 80Hz（参考放大器/接收机说明书）。

将 R400b 后面板上的分频点（CROSSOVER）控制设为 140Hz。

将 R400b 后面板上的音量（VOLUME）设在第 7 点。

确保在放大器/接收机的菜单中将卫星扬声器正确设置（参考扬声器说明书）。

在放大器/接收机上调节超低音扬声器的音量至合适大小（参考放大器/接收机说明书）。

## 连接至立体声前级放大器/接收机

连接至放大器的扬声器输出、前级放大或超低音输出接口。

将分频点设为 80Hz 以适合‘大’扬声器，或设得更高以适合‘小’扬声器。初始音量设在第 7 点。调节音量与主扬声器音量相配。

## 手动调节

除了通过放大器/接收机来控制 R400b 之外，还可以对之进行手动调节。

### A. 分频点控制

分频点控制可以改变该超低音扬声器滤去频率的上限。它的范围为 40Hz~140Hz，比例为每八度音阶 24dB。可以通过调节分频点达到主/卫星扬声器与超低音扬声器的最平滑的融合。

顺时针旋转增加滤去的频率；逆时针旋转减少滤去的频率。

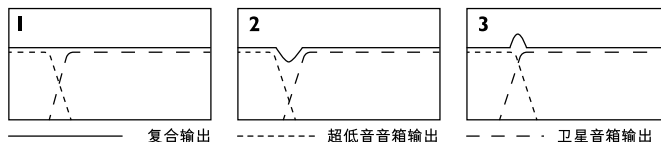

- 理想分频点 - 回响平整。
- 分频点太低 - 使复合回响有低陷。
- 分频点太高 - 使复合回响有峰起。

### B. 相位控制

相位调整旋钮通常置于“0°”的位置，但是若置于“180°”的位置，有时能获得更多的输出电平，尤其是该超低音扬声器距离卫星扬声器很远时。

### C. 音量控制

音量控制调节超低音扬声器相对于卫星扬声器或放大器的扬声器输出音量。顺时针旋转增加音量，逆时针旋转减小音量。

### 低音控制 (EQ)

用来调节超低音扬声器的响应以补偿空间条件的限制和用户的偏好。可以选择 0, +6 或 +12dB（在 40Hz 条件下）。

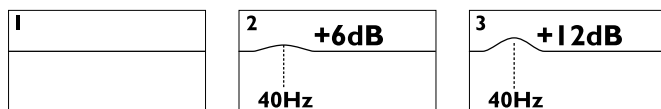

## 故障排除

故障现象	解决方法
电源指示灯不亮。	检查超低音扬声器电源线插头是否插入电源插座及所有开关是否打开。 检查所有保险丝（包括插头里的）或可能影响超低音扬声器电源供给的断路器。 确保所有设备均已打开。 联系您的销售商，寻求进一步帮助。
如果电源指示灯亮，但超低音扬声器没有声音发出。	 检查、调节音量控制。 检查音源输出已经正确设置，且输出电平调到足够大，足以驱动超低音扬声器。 检查所有连接是否正确并且适当调整。 联系您的销售商，寻求进一步帮助。
电源指示灯亮红色，没有声音发出。 电源指示灯亮绿色，没有声音发出。	检查超低音扬声器和放大器/接收机的音量控制。

## 控制面板

### R400b 有源超低音揚聲器後面板

1. 音量控制
2. 電源指示燈
3. 分頻點控制
4. 低音控制 (EQ)
5. 相位控制
6. 高電平輸入
7. 輸入接口
8. 電壓選擇
9. 電源輸入
10. 電源開關



## 位置擺放

本超低音揚聲器產生的超低音沒有方向性，因此可放在房間的任何位置，但離聽音者不要太近。有可能的話，嘗試不同位置，找出最佳的位置達到最好的效果。

## 連接至 AV 放大器/接收機

連接至放大器的超低音輸出接口。

所有輸入同時工作。

將放大器/接收機的超低音輸出頻率設置為 80Hz（參考放大器/接收機說明書）。

將 R400b 後面板上的分頻點（CROSSOVER）控制設為 140Hz。

將 R400b 後面板上的音量（VOLUME）設在第 7 點。

確保在放大器/接收機的菜單中將衛星揚聲器正確設置（參考揚聲器說明書）。

在放大器/接收機上調節超低音揚聲器的音量至合適大小（參考放大器/接收機說明書）。

## 連接至立體聲前級放大器/接收機

連接至放大器的揚聲器輸出、前級放大或超低音輸出接口。

將分頻點設為 80Hz 以適合‘大’揚聲器，或設得更高以適合‘小’揚聲器。初始音量設在第 7 點。調節音量與主揚聲器音量相配。

## 故障排除

故障現象	解決方法
電源指示燈不亮。	檢查超低音揚聲器電源線插頭是否插入電源插座及所有開關是否打開。 檢查所有保險絲（包括插頭里的）或可能影響超低音揚聲器電源供給的斷路器。 確保所有設備均已打開。 聯系您的銷售商，尋求進一步幫助。
如果電源指示燈亮，但超低音揚聲器沒有聲音發出。	 檢查、調節音量控制。 檢查音源輸出已經正確設置，且輸出電平調到足夠大，足以驅動超低音揚聲器。 檢查所有連接是否正確並且適當調整。 聯系您的銷售商，尋求進一步幫助。
電源指示燈亮紅色，沒有聲音發出。 電源指示燈亮綠色，沒有聲音發出。	檢查超低音揚聲器和放大器/接收機的音量控制。

## 手動調節

除了通過放大器/接收機來控制 R400b 之外，還可以對之進行手動調節。

### A. 分頻點控制

分頻點控制可以改變該超低音揚聲器濾去頻率的上限。它的範圍為 40Hz~140Hz，比例為每八度音階 24dB。可以通過調節分頻點達到主/衛星揚聲器與超低音揚聲器的最平滑的融合。

順時針旋轉增加濾去的頻率；逆時針旋轉減少濾去的頻率。

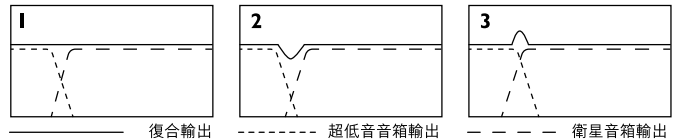

1. 理想分頻點 - 回響平整。
2. 分頻點太低 - 使復合回響有低陷。
3. 分頻點太高 - 使復合回響有峰起。

### B. 相位控制

相位調整旋鈕通常置於“0°”的位置，但是若置於“180°”的位置，有時能獲得更多的輸出電平，尤其是該超低音揚聲器距離衛星揚聲器很遠時。

### C. 音量控制

音量控制調節超低音揚聲器相對於衛星揚聲器或放大器的揚聲器輸出音量。順時針旋轉增加音量，逆時針旋轉減小音量。

### 低音控制 (EQ)

用來調節超低音揚聲器的響應以補償空間條件的限制和用戶的偏好。可以選擇 0，+6 或 +12dB（在 40Hz 條件下）。

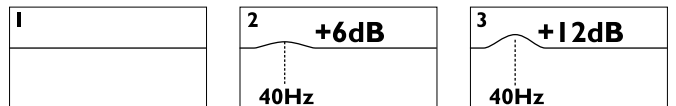

## 제어장치 및 소켓

### R400b 서브우퍼 후면 패널

- 레벨 제어
- 전원부 'ON/OFF' 표시등



- 크로스오버 주파수 제어
- 저음 증강 (EQ)
- 위상 제어
- 고도 (스피커) 입력구획
- LFE/라인 입력 소켓
- 전압 선택기
- AC 전원 입력 (230V 유럽)  
(230V 영국)  
(115V 미국)
- 'ON/OFF' 스위치 (베케이션 스위치)

## 배치

서브우퍼에서 나오는 저음(저주파수)은 방향성이 없기 때문에, 방안 어느 곳에 배치해도 좋습니다. 단 듣는 사람과 너무 가까운 곳에 배치하는 것은 좋지 않습니다. 최적 성능을 위해 소리가 웅웅거리지 않는 적당한 장소를 찾으려면, 여러 위치에 서브우퍼를 배치하면서 시험해 보십시오.

## AV 앰프/리시버 연결

앰프 서브우퍼 출력에 연결합니다.

모든 입력은 동시에 작동함.

앰프/리시버의 서브우퍼 주파수를 80Hz로 설정합니다(앰프/리시버 설명서 참조).

R400b 크로스오버를 140Hz로 설정합니다.

R400b 볼륨을 7번째 칸으로 설정합니다.

위성 스피커를 앰프/리시버 메뉴의 적절한 구성으로 설정합니다(스피커 설명서 참조).

AV 앰프/리시버의 서브우퍼 볼륨을 원하는 수준으로 설정합니다(앰프/리시버 설명서 참조).

## 스테레오 앰프/리시버와 연결

앰프스피커, 프리앰프, 서브우퍼 아웃단자에 연결하십시오.

용량이 큰 스피커에 크로스오버를 80Hz로 맞추시고, 용량이 작은

스피커에는 80Hz 이상으로 크로스오버를 맞추시오. 처음 시작에는 볼륨을 7TH dot으로 맞추시고 볼륨을 메인 스피커에 알맞게 조정하십시오.

## 수동 제어

앰프/리시버를 사용하지 않고 R400b의 설정을 수동으로 조정할 수 있습니다.

### A. 크로스오버 주파수 제어

크로스오버 주파수 제어는 서브우퍼의 상위 컷오프 주파수를 변경하는 것입니다. 유효 범위는 40Hz에서 140Hz까지입니다(옥타브당 24dB). 메인/위성 스피커와 서브우퍼를 원활하게 통합하기 위해서 주파수 제어를 실시합니다. 시계 방향으로 돌리면 컷오프 주파수가 증가하고 시계반대 방향으로 돌리면 컷오프 주파수가 감소합니다.

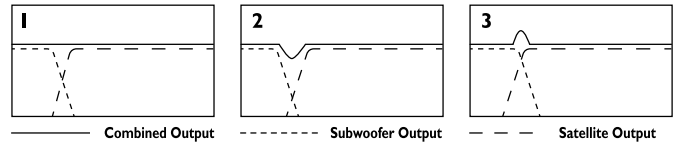

- 이상적인 크로스오버 - 평탄한 응답
- 너무 낮게 설정된 크로스오버 - 급강하 지점이 발생함
- 너무 높게 설정된 크로스오버 - 급상승 지점이 발생함

### B. 위상 제어

위상 제어는 대개 0° 에서 설정되나, 때로는 180° 위치에서 더 많은 출력을 얻을 수도 있습니다. 특히 서브우퍼가 위성 스피커들과 멀리 떨어져 있는 경우가 이에 해당합니다.

### C. 볼륨 제어

볼륨 제어는 위성/AV 스피커 출력 수준에 맞춰 서브우퍼의 출력 수준을 조정하는 것입니다. 시계 방향으로 돌리면 출력 수준이 증가하고 시계반대 방향으로 돌리면 출력 수준이 감소합니다.

## 저음 증강 (EQ)

저음 증강은 실내 조건과 사용자의 기호에 따라 서브우퍼의 응답을 조정하기 위한 것입니다. 40Hz 대역에서 0, +6 +12dB로 조정할 수 있습니다.

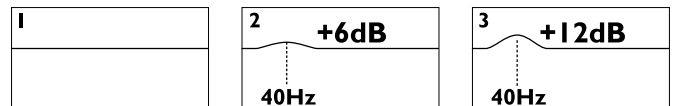

## 문제 해결

문제	해결
전원부 표시등이 들어오지 않습니다.	서브우퍼가 전원부에 연결되었는지 확인하고, 모든 스위치가 켜져 있는지 점검하십시오. 서브우퍼 출력에 영향을 미칠 수 있는 전원부의 퓨즈(플러그 포함) 또는 회로차단기를 점검하십시오. 모든 기기의 스위치가 켜져 있는지 점검하십시오. 자세한 내용은 대리점에 문의하십시오.
전원부 표시등은 들어오지만, 서브우퍼에서 소리가 나지 않습니다.	 레벨 제어를 점검하고 조정하십시오. 소스 기기의 출력 소켓 스위치를 점검하고, 서브우퍼를 구동하기에 충분한 레벨이 되도록 조정하십시오. 서브우퍼와 소스 기기가 제대로 연결되었는지 점검하고, 필요에 따라 적절히 조정하십시오. 자세한 내용은 대리점에 문의하십시오.
적색등이 켜지고 소리가 나지 않습니다. 녹색등이 켜지고 소리가 나지 않습니다.	서브우퍼와 앰프/리시버의 볼륨 수준을 점검하십시오.

# Specifications

(FRA) Spécifications (DEU) Technische daten (ITA) Specifiche (SPA) Especificaciones (POR) Especificações (NLD) Technische gegevens (DAN) Specifikationer (POL) Specyfikacjatechniczna (RUS) Технические характеристики (ELL) Προδιαγραφές (JPN) スペック (CHI-S) 规格特性 (CHI-T) 規格特性 (KOR) 주요사양

---

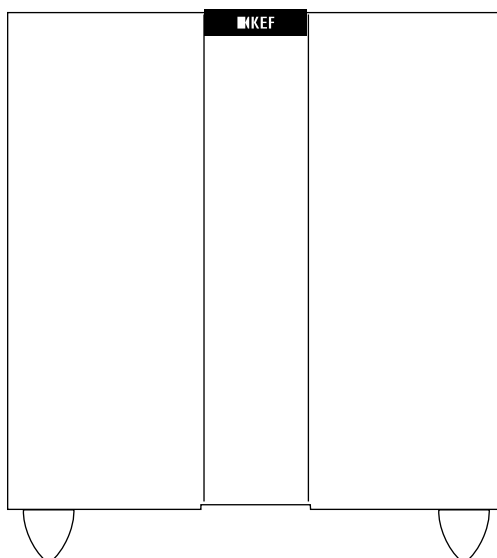

Model	R400b
Type	Powered Subwoofer
LF drive unit	2 x 225mm (9in.)
Frequency range	26Hz - 140Hz
Amplifier	2 x 250W (500W) built-in Class-D
Maximum output (SPL)	111dB
Low pass filter variable	40Hz - 140Hz, 4th-order
Low level signal inputs	RCA phono sockets
Enclosure type	Sealed
Internal volume	22 litres
Net weight	22.4kg (49.3lbs.)
Dimensions (H x W x D)	365 x 330 x 351 mm 14.4 x 13.0 x 13.8 in.
Power requirements	100V - 120V / 220V - 240V ~50/60Hz
Power consumption	600VA

KEF reserves the right, in line with continuing research and development, to amend or change specifications. E&OE.







[www.kef.com](http://www.kef.com)

#### United Kingdom

GP Acoustics (UK) Limited  
Eccleston Road, Tovil, Maidstone  
Kent, ME15 6QP U.K.  
Tel: +44 (0) 1622 672261  
Fax: +44 (0) 1622 750653  
Email: [info@kef.com](mailto:info@kef.com)

#### China

GP Acoustics (China) Limited  
Room 2202, Diwang Commercial Center  
5002 Shennan Road East, Shenzhen, China 518008  
Tel: +86 (755) 8246 0746  
Fax: +86 (755) 8246 0125  
Email: [info.kef.cn@gpacoustics.com](mailto:info.kef.cn@gpacoustics.com)

#### Europe (EMEA)

GP Acoustics GmbH  
Am Brambusch 22, 44536, Lünen, Deutschland  
Tel: +49 (0) 231 9860-320  
Fax: +49 (0) 231 9860-330  
Email: [sales@gpaeu.com](mailto:sales@gpaeu.com)

#### France

GP Acoustics (France) SAS  
39 Rue des Granges Galand - BP60414  
37554 Saint Avertin CEDEX, France  
Tel: +33 (0) 2 47 80 49 01  
Fax: +33 (0) 2 47 27 89 64  
Email: [info.france@kef.com](mailto:info.france@kef.com)

#### Hong Kong

GP Acoustics (HK) Limited  
6F, Gold Peak Building, 30 Kwai Wing Road  
Kwai Chung, N.T., Hong Kong  
Tel: +852 2410 8188  
Fax: +852 2401 0754  
Email: [info.kef.hk@gpacoustics.com](mailto:info.kef.hk@gpacoustics.com)

#### Japan

KEF Japan, 1-11-17, Honcho, Koganei-city  
Tokyo, Japan. 184-0004  
Tel: +81 (0) 42-388-2030  
Email: [info@kef.jp](mailto:info@kef.jp)

#### Taiwan

GP Acoustics (Taiwan) Limited  
Room 4B, 5F, 415, Xingyi Road Sec 4  
Taipei 110, Taiwan  
Tel: +886 (2) 2723 0868  
Fax: +886 (2) 2723 0818  
Email: [info.kef.tw@gpacoustics.com](mailto:info.kef.tw@gpacoustics.com)

#### USA

GP Acoustics (US) Inc.  
10 Timber Lane, Marlboro, New Jersey 07746 U.S.A.  
Tel: +1 (732) 683 2356  
Fax: +1 (732) 683 2358  
Email: [sales@kefamerica.com](mailto:sales@kefamerica.com)

KEF is a registered trademark. KEF technologies are protected by worldwide patents. All text and image copyrights reserved. KEF reserves the right, in line with continuing research and development, to amend or change specifications. E&OE.