



☎ 1-800-243-0000

24 HOURS A DAY, 7 DAYS A WEEK FOR LG CUSTOMER SERVICE
para el Servicio LG (Atención al Cliente) 24 horas al día, 7 días a la semana

WM3431H*
WM3434H*

Washing Machine

OWNER'S MANUAL

Please read this manual carefully. It provides instructions on safe installation, use, and maintenance. Retain it for future reference.

Record the model and serial numbers of your machine and report this information to your dealer if your machine requires service.

Lave-linge

MANUEL D'UTILISATION

Lire attentivement ce guide. Il fournit les instructions concernant l'installation sécuritaire, l'utilisation et l'entretien. Conserver à des fins de références.

Noter les numéros de modèle et de série de l'appareil. Donner cette information au marchand si un service est requis.



Designed specially to use only HE (High Efficiency) detergent
Conçu exclusivement pour les détergents HE (haute efficacité)

website : <http://www.LGservice.com>
e-mail : <http://www.LGService.com/techsup.html>

Product Feature



- **Automatic Process From Washing To Drying.**
Automatic process from washing to drying can be selected easily.



- **More economical by Intelligent Wash System**
Intelligent Wash System detects the amount of load and water temperature, and then determines the optimum water level and washing time to minimize energy and water consumption.

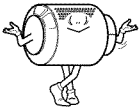

- **Direct Drive System**
The advanced Brushless DC motor directly drives the drum without belt and pulley.



Delay Wash
Press & Hold 3 sec
To set child lock

- **Child-Lock**
The Child-Lock prevents children from pressing any button to change the settings during operation.



- **Built-in Heater**
Internal heater automatically heats the water to the best temperature on selected cycles.

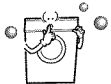

- **Low noise speed control system**
By sensing the amount of load and balance, it evenly distributes load to minimize the spinning noise level.

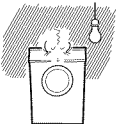

- **Auto Restart**
If the washing machine is turned off by a power failure, it will restart automatically from the position it stopped at adjusting accordingly.



- **Designed specially to use only HE (High Efficiency) detergent**

Contents

Important Safety Information.....	3
Specification.....	4
Installation.....	5
Preparation Before Washing.....	10
Adding detergent.....	11
Cycles	12
How to Use Washer	13
Maintenance	17
Troubleshooting Guide.....	20
Warranty	23

Important Safety Information

READ ALL INSTRUCTIONS BEFORE USE



WARNING!

For your safety, the information in this manual must be followed to minimize the risk of fire or explosion, electric shock, or to prevent property damage, personal injury, or loss of life.

IMPORTANT SAFETY INSTRUCTIONS

▲ WARNING : To reduce the risk of fire, electric shock, or injury to persons when using the washer, follow basic precautions, including the following:

- Read all instructions before using the washer.
- Do not wash articles that have been previously cleaned in, washed in, soaked in, or spotted with gasoline, dry cleaning solvents, or other flammable or explosive substances, as they give off vapors that could ignite or explode.
- Do not add gasoline, dry cleaning solvents, or other flammable or explosive substances to the wash water. These substances give off vapors that could ignite or explode.
- Under certain conditions, hydrogen gas may be produced in a hot water system that has not been used for 2 weeks or more. **HYDROGEN GAS IS EXPLOSIVE.** If the hot water system has not been used for such a period, before using the washing machine, turn on all hot water faucets and let the water flow from each for several minutes. This will release any accumulated hydrogen gas. As the gas is flammable, do not smoke or use an open flame during this time.
- Do not allow children to play on or in the washer. Close supervision of children is necessary when the washer is used near children.
- Before the washer is removed from service or discarded, remove the door to prevent children from hiding inside.
- Do not install or store the washer where it will be exposed to the weather.
- Do not tamper with controls.
- Do not repair or replace any part of the washer or attempt any servicing unless specifically recommended in the user-maintenance instructions or published user-repair instructions that you understand and have the skills to carry out.
- See Installation Instructions for grounding requirements.
- Do not use heat to dry articles containing foam rubber or similarly textured rubber-like materials.
- Interior of washer and condensing duct should be cleaned periodically by qualified service personnel.
- ALWAYS follow the fabric care instructions supplied by the garment manufacturer.
- Do not place items exposed to cooking oil in your dryer. Items contaminated with cooking oils may contribute to a chemical reaction that could cause a load to catch fire.
- Do not use fabric softeners or products to eliminate static unless recommended by the manufacturer of the fabric softener or product.

SAVE THESE INSTRUCTIONS

GROUNDING INSTRUCTIONS

This appliance must be grounded. In the event of malfunction or breakdown, grounding will reduce the risk of electric shock by providing a path of least resistance for electric current. This appliance is equipped with a cord having an equipment-grounding conductor and grounding plug. The plug must be plugged into an appropriate outlet that is properly installed and grounded in accordance with all local codes and ordinances.

- Do not use an adapter or extension cord.
- Do not remove ground prong.
- If you don't have the proper outlet, consult an electrician.

▲ WARNING : Improper connection of the equipment-grounding conductor can result in risk of electric shock. Check with a qualified electrician or serviceman if you are in doubt as to whether the appliance is properly grounded. Do not modify the plug provided with the appliance - if it does not fit the outlet, have a proper outlet installed by a qualified electrician.

S pecification

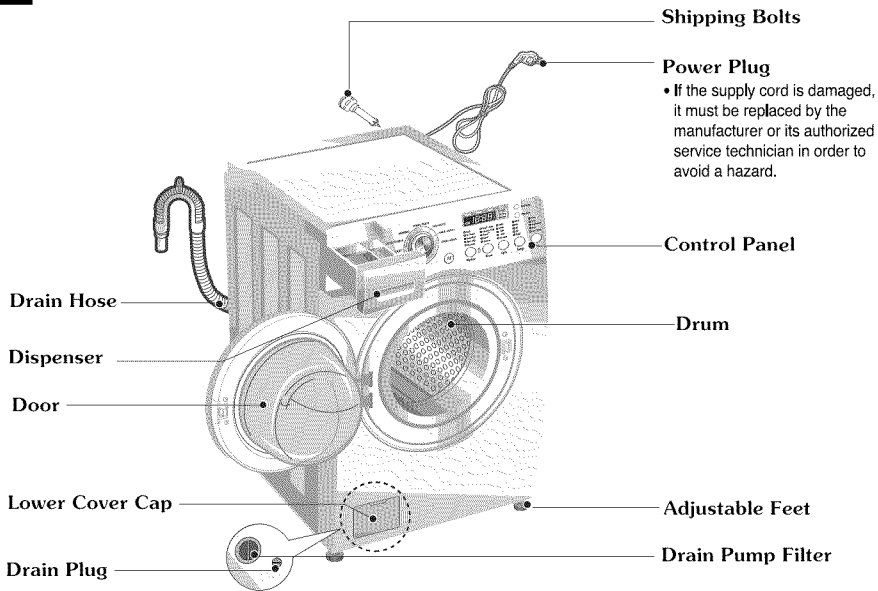

- Name: Front-loading Washing Machine
- Power supply : 120V~, 60Hz
- Size: 23³/₈" X 25³/₈" X 33¹/₄" , 42¹⁷/₃₂" (D, door open)
595 mm X 645 mm X 845 mm, 1080 mm (D, door open)
- Weight: 147 lbs. (66.7 kg)
- Spin speed: 1400 rpm max. (WM3431H*)
1200 rpm max. (WM3434H*)
- Permissible water pressure: 4.5 ~ 145 PSI (30 ~ 1000 kPa)

* Specifications subject to change by manufacturer.

■ Accessories

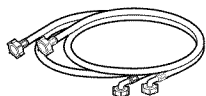

**Hot/Cold (1 each)
Hose**



Wrench
for removing shipping bolts
and leveling the washer



Tie strap
to secure drain hose to standpipe,
inlet hose, or laundry tub



Hose retainer



Cap (4 each)
to cover the holes created after
removing the shipping bolts

Installation

Install or store unit where it will not be exposed to temperatures below freezing or exposed to outside weather conditions.

Properly ground washer to conform with all governing codes and ordinances.

To reduce the risk of electric shock, do not install the washer in humid spaces.

The base opening must not be obstructed by carpeting when the washing machine is installed on a carpeted floor.

In areas where there are areas which may be subject to infestation by cockroaches or other vermin, pay particular attention to keeping the appliance and its surroundings in clean condition at all times.

Damage caused by cockroaches or other vermin will not be covered by the appliance warranty.

■ Shipping bolts

The appliance is fitted with shipping bolts to prevent internal damage during transport.

■ Removing shipping bolts

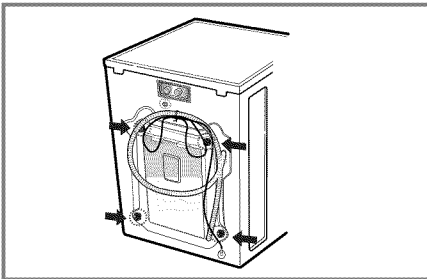

1. To prevent internal damage during transport, 4 locking bolts are installed. Before operating the washer, remove the bolts.

• If they are not removed, it may cause severe vibration, noise, and malfunction.

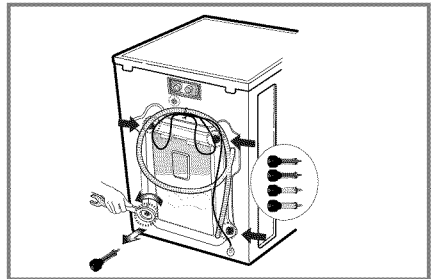

3. Take out the 4 bolts by twisting the braces slightly. Keep the 4 bolts and the wrench for future use.

• Whenever the appliance is transported, the shipping bolts must be replaced.

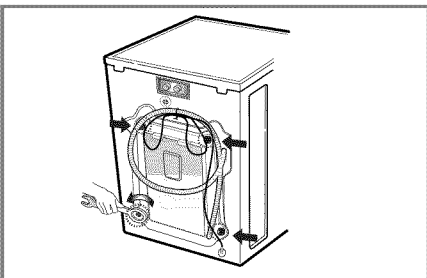

2. Unscrew the 4 bolts with the wrench supplied.

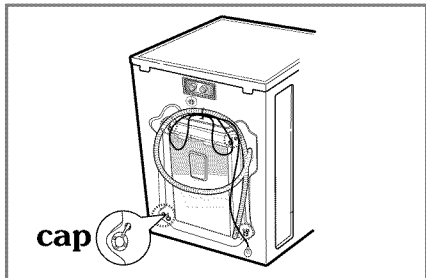
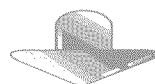

4. Close the holes with the caps supplied.

I nstallation

■ Installation clearances

The location must be large enough to fully open the washer door.

■ Washer dimensions

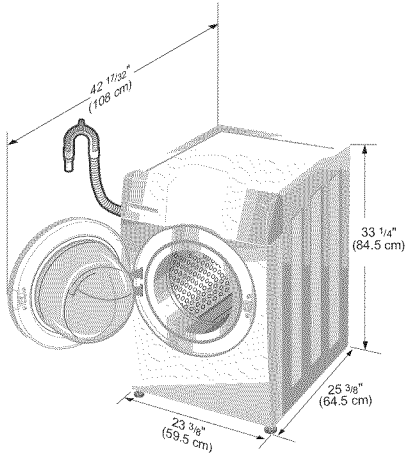

- Most installations require a minimum 4 in. (10 cm) clearance behind the washer.

■ Minimum installation spacing for recessed area installation.

The following dimensions shown are for the minimum spacing allowed.

Additional spacing should be considered for installation and servicing.

- Additional clearances might be required for wall, door and floor moldings.
- Additional spacing of 1 in. (2.5 cm) on all sides of the washer is recommended to reduce noise transfer.

Companion appliance spacing should also be considered.

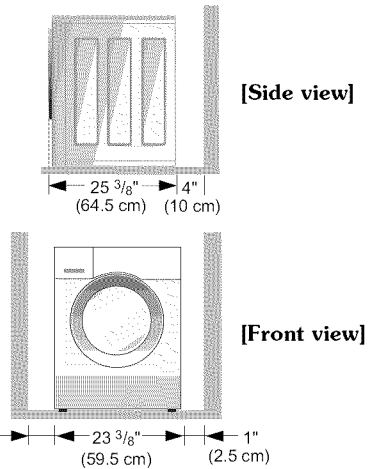

■ Level floor

- Allowable slope under entire washer is 1°.
- **To minimize noise and vibration, the washer MUST be installed on a solidly constructed floor.**
- Carpeting and soft tile surfaces are not recommended.
- Never install the washer on a platform or weakly supported structure.

NOTE A firm, solid floor is even more critical to a front-loading washer than to a top-loader. If your floor is wood and/or frame construction, you may need to reinforce it. Front-loaders use substantially faster spin speeds than top-loaders, causing greater vibration. If the floor is not solid, your washer will vibrate. You will hear and feel the vibration throughout your house.

■ Power outlet

- Must be within 60 in. (1.5 m) of either side of the washer. Do not overload the outlet with more than one appliance.
- Time-delay fuse or circuit breaker is recommended.

NOTE It is the personal responsibility and obligation of the customer to have a proper outlet installed by a qualified electrician.

Installation

■ Electrical connection

- Do not use an extension cord or double adapter.
- If the supply cord is damaged, it must be replaced by a qualified person in order to avoid a hazard.
- If the machine will not be used for an extended time, unplug it and shut off the water supply.
- Connect the machine to a grounded outlet in accordance with current wiring regulations.
- The appliance must be positioned so that the plug is easily accessible.
- Repairs to the washing machine must only be carried out by qualified personnel. Repairs carried out by inexperienced persons may cause injury or serious malfunctioning. Contact your local service center.
- Do not install your washing machine in rooms where temperatures below freezing may occur. Frozen hoses may burst under pressure. The reliability of the electronic control unit may be impaired at temperatures below freezing point.
- If the appliance is delivered in the winter months and temperatures are below freezing : Store the washing machine at room temperature for a few hours before putting it into operation.

■ Washing Machine is to be connected to the water mains using new hoses Old hoses should not be used.

■ Connecting water supply hose

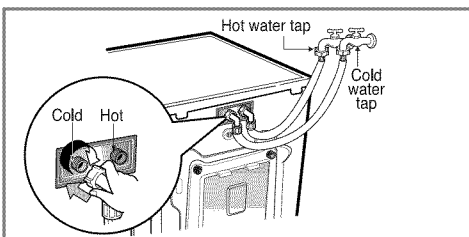
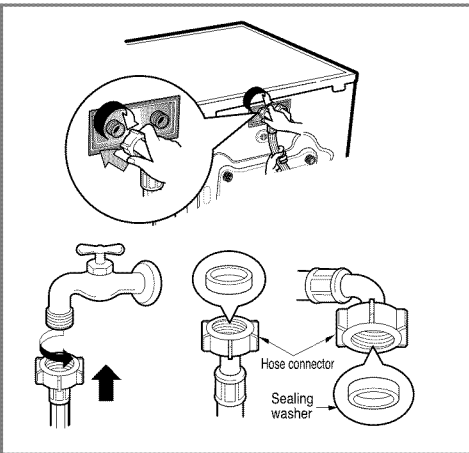

- Water supply pressure must be between 4.5 and 145 PSI (30~1000 kPa)
- Do not cross-thread when connecting inlet hose to the valve.
- If the water supply pressure is more than 145 PSI, a pressure reducing device should be installed.
- Two Sealing washers are supplied with the water inlet hoses to prevent water leaks.
- Check for leakage of washing machine connections by turning the tap completely on.
- Periodically check the condition of the hose and replace the hose if necessary.
- Make sure that there is no kink in the hose and that it is not crushed.
- Be sure that the two water input ports are connected to the correct water faucets. The connector for hot water is colored red.

Installation

■ Installation of drain hose

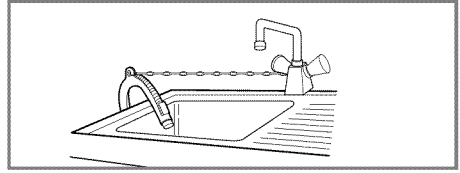
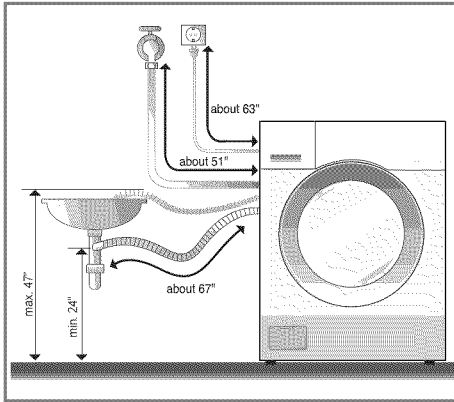

- When installing the drain hose at a sink, secure it so it cannot break away and cause flooding and damage.
- Properly securing the drain hose will protect the floor from damage due to water leakage.

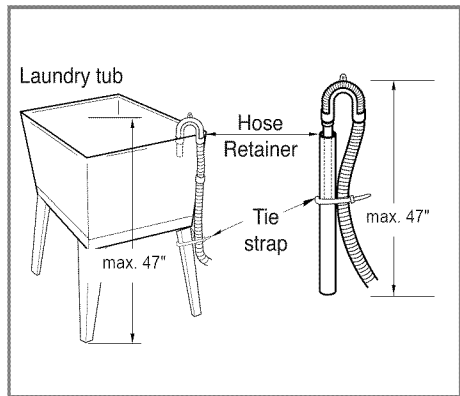
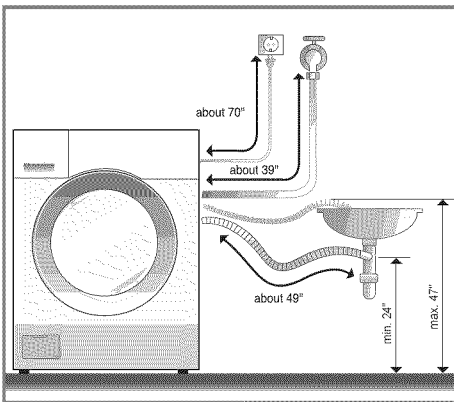

- The drain hose should not be placed higher than 47" above the floor.
- Properly securing the drain hose will protect the floor from damage due to water leakage.

This equipment is not designed for maritime use or for mobile installations such as in RV's, aircraft, etc.

Turn off the faucet if the machine is to be left for an extended period of time (e.g. holiday).

When disposing of the appliance, cut off the power cable, and destroy the plug.

Disable the door lock to prevent young children being trapped inside.

Packaging material (e.g. Films, Styrofoam) can be dangerous for children. There is a risk of suffocation! Keep all packaging from children.

Installation

■ Level adjustment

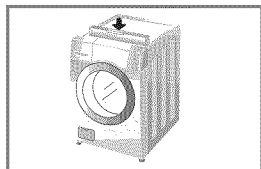

1. Adjusting the washing machine level properly prevents excessive noise and vibration.
Install the appliance on a solid and level floor surface, preferably in a corner of the room.

NOTE Timber or suspended type flooring may contribute to excessive vibration and unbalance errors.

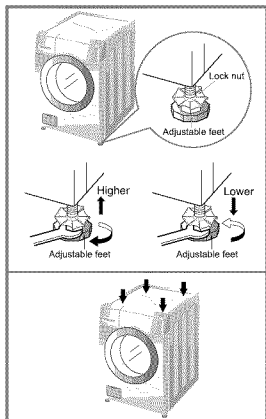

2. If the floor is uneven, adjust the adjustable feet as required. (do not insert pieces of wood etc. under the feet)
Make sure that all four feet are stable and resting on the floor and then check that the appliance is perfectly level. (use a spirit level)
* After the washer is level, tighten the lock nuts up towards of the base of the washer. All lock nuts must be tightened.

* Diagonal Check

When pushing down the edges of the washing machine top plate diagonally, the machine should not move up and down at all. (Please, check both of two directions)

If machine rocks when pushing the machine top plate diagonally, adjust the feet again.

■ Concrete floors

- The installation surface must be clean, dry and level.
- Install washer on a flat hard floor.

■ Tile floors (Slippery floors)

- Position each foot on the Tread Mat and level the machine to suit (Cut the Tread Mat into 2 3/4 inch squares and stick the pieces to the dry tile where machine is to be placed).
- * Tread Mat is a self adhesive material used on ladders & steps to prevent slipping.

■ Wooden floors

- Wooden floors are particularly susceptible to vibration.
- To prevent vibration we recommend you place rubber cups under each foot, at least 15mm thick under the washer, secured to at least 2 floor beams with screws.
- If possible install the washer in one of the corners of the room, where the floor is more stable.

Rubber Cup

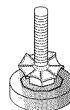

* Insert the rubber cups to reduce vibration.

* You can obtain the rubber cups (p/no.4620ER4002B) from the LG parts dept.

Important!

- Proper placement and levelling of the washer ensure long, regular and reliable operation.
- The washer must be absolutely horizontal and stand firmly in position.
- It must not "Seesaw" across corners under load.
- The installation surface must be clean, free from floor wax and other lubricant coatings.
- Do not let the feet of the washer get wet. If the washer feet get wet, slipping may occur.

P reparation Before Washing

▲ WARNING - To reduce the risk of fire, electric shock, or injury to persons, read the **IMPORTANT SAFETY INSTRUCTIONS** before operating this appliance.

■ Before the first washing

Select the Normal cycle, add about 1/2 the recommended amount of detergent in the dispenser, and allow the unit to wash without clothing. This will remove any residue from the drum that may remain after manufacturing.

1. Fabric Care Labels

Look for a care label on your clothes. This will tell you about the fabric content of your garment and how it should be washed.

2. Sorting

To get the best results, sort clothes into loads that can be washed with the same wash cycle. Different fabrics need to be washed in different ways.

Always sort dark colors from pale colors and whites. Wash separately as dye and lint transfer can occur causing discoloration of white clothing. If possible, do not wash heavily soiled items with lightly soiled ones.

Soil (Heavy, Normal, Light)
Color (White, Lights, Darks)
Lint (Lint Producers, Collectors)

Separate clothes according to amount of soil.
Separate white fabrics from colored fabrics.
Wash lint producers and lint collectors separately.

3. Check before loading

■ **Combine large and small items in a load. Load large items first. Large items should not be more than half the total wash load.**

Do not wash single items. This may cause an out-of-balance load. Add one or two similar items.

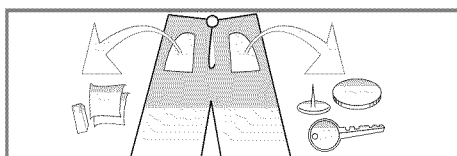

- Check all pockets to make sure that they are empty. Things such as nails, hair clip, matches, pens, coins and keys can damage both your washer and your clothes.

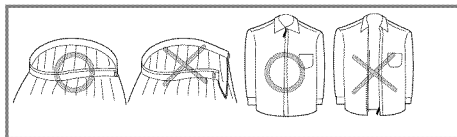

- Close zippers, hooks, and strings to make sure that these items don't snag on other clothes.

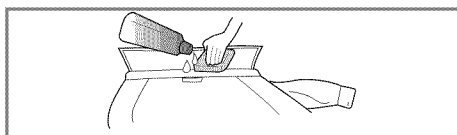

- Pre-treat dirt and stains by brushing a little detergent dissolved in water onto stains like collars and cuffs to help shift dirt.

NOTE Do not wash or spin water-proof clothes.

Adding detergent

■ Adding detergent and fabric softener

1. The Dispenser Drawer

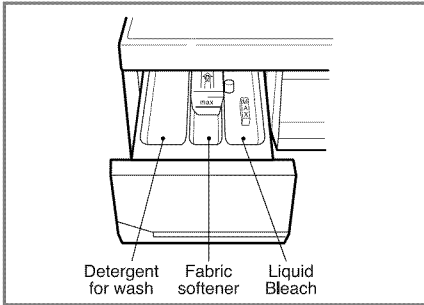

2. Adding Fabric Softener

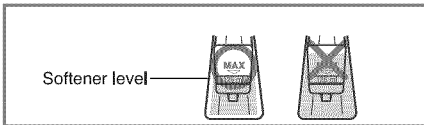

- Do not exceed the maximum fill line. Overfilling can cause early dispensing of the fabric softener which could stain clothes.
- Do not leave the fabric softener in the detergent drawer for more than 2 days. (Fabric softener could harden)
- Softener will automatically be added during last rinse cycle.
- Do not open the drawer when water is supplied.
- Solvents (benzene, etc.) are not allowable.

NOTE Do not pour fabric softener directly on the clothes

3. The liquid bleach dispenser

- Do not open the dispenser drawer during water fill cycle.
- Bleach will be dispensed automatically after the detergent has had time to work.
- Do not exceed the maximum fill line.

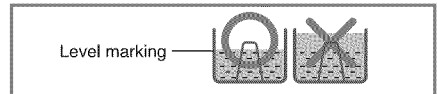

4. Detergent usage

Your LG washer is designed to use only High Efficiency (HE) detergents.

HE detergents are formulated specifically for front load washers and contain suds reducing components.

HE detergents make less suds, improve washing and rinsing performance, and help to keep the interior of your LG washer clean.

If a regular detergent is used, it may cause oversudsing and unsatisfactory performance. For the best washing and rinsing performance, low-sudsing HE detergents are strongly recommended.

- Because reducing the amount of detergent may reduce cleaning, it is important to pretreat stains, sort carefully by color and soil level, and avoid overloading.
- Detergent usage may need to be adjusted for water temperature, water hardness, size and soil level of the load. For best results, avoid using too much detergent.
- Detergent is dispensed at the beginning of the cycle.



Designed specially to use only HE(High Efficiency) detergent

■ Select cycles designed for different types of fabric and soil levels.

Cycle	Fabric type	Wash/Rinse Temp.	Spin speed	Soil Level	Dry	Soak	Extra Wash	Extra Rinse	Rinse+ Spin	Auto-Load Detection ¹⁾
Sanitary	Heavily soiled underwear, work clothes, diapers, etc.	Extra Hot/Cold	High	Normal	○	○	○	○	○	○
			Extra High No spin Low Medium	Heavy Light						
Cotton/ Towels	Cotton, linen, towels, shirts, sheets	Warm/Cold	High	Normal	○	○	○	○	○	○
		Warm/Warm Hot/Cold Cold/Cold	Extra High No spin Low Medium	Heavy Light						
Normal	Mixed loads, work clothes, jeans, shirts	Warm/Cold	High	Normal	○	○	○	○	○	○
		Warm/Warm Hot/Cold Cold/Cold	Extra High No spin Low Medium	Heavy Light						
Perm Press	Dress shirts/ pants, wrinkle free clothing, poly/ cotton blend clothing, table cloths	Warm/Cold	Medium	Normal	○	○	○	○	○	
		Warm/Warm Hot/Cold Cold/Cold	High No spin Low	Heavy Light						
Delicates	Dress shirts/ blouses, nylons, sheer or lacy garment	Cold/Cold	Medium	Normal				○	○	
		Warm/Cold Warm/Warm	No spin Low	Heavy Light						
Wool/Silk	Woolens, Silk identified as machine washable	Cold/Cold	Low	Normal				○	○	
		Warm/Cold Warm/Warm Tap Cold/Cold	Medium No spin	Light						
Hand Wash	Items labeled "hand washable"	Cold/Cold	Low	Normal				○	○	
		Warm/Cold Warm/Warm	Medium No spin	Light						
Speed Wash	Lightly soiled clothing	Hot/Cold	Extra High	Light	○			○	○	
		Cold/Cold Warm/Cold Warm/Warm	No spin Low Medium High	Normal Heavy						

1) Automatic wash load (weight) detection:

Automatically detects the load and optimizes the washing time. After detecting, the estimated time remaining in the cycle will be displayed.

How to use washer



1. Power ()

- Use this button to turn the Power **On/Off**.

2. Cycles

- Rotate the **Cycle selector knob** to select cycle designed for different types of fabric and soil levels.
- Each cycle has a preset Water Temperature, Spin Speed, Soil Level, and Option (See page 12).
- The preset settings can be changed anytime before Start.

NOTE This front load washer requires longer cycle time and gets clothes much cleaner, yet is more gentle on the fabrics, than top load washers. Washing time can be reduced significantly for small loads or lightly soiled loads by selecting Speed Wash with the Cycle knob and setting the Soil Level button at Light.

3. Start/Pause ()

- Use this button to **start/stop** the washer.

4. Delay Wash

- Allows the start of any cycle to be delayed for 1~19 hours.
- Choose the wash cycle for your load, and then press the Delay Wash button once for one hour or press the button again to increase the delay wash time up to 19 hours in one hour increments.

5. Extra Rinse

- This option provides an additional rinse.
- Use this option to ensure the removal of detergent or bleach residue from garments.

How to use washer

6. Wash/Rinse Temperature

- Select a water temperature based on the type of load you are washing.
- Follow the fabric care label and chart below for best results.

Suggested Wash Temp.	Garment
Extra Hot	Kitchen towels, sheets, and baby garments
Hot	Whites and Heavy soiled color-fast items
Warm	Most loads
Cold	Brightly colored items, washable woolens

- Warm rinses leave the loads dryer than cold rinses. Warm rinses increase wrinkling.
- In cold climates, a warm rinse makes the load more comfortable to handle.
- Cold rinses save energy.
- The Cold rinse temperatures depend on the cold water at your faucet.

7. Spin speed

- To change the spin speed, press the **Spin Speed** button repeatedly to cycle through available options.

8. Soil Level

- To change the soil level, press the **Soil Level** button repeatedly until the desired setting is on.

How to use washer

9. Dry

- Drying options are easily selected with the Dry button.
- For most even drying, make sure all articles in the clothes load are similar in material and thickness.
- Do not overload dryer by stuffing too many articles into drum. Items must be able to tumble freely
- If you open door and remove load before dryer has finished its cycle, remember to press the **Start/Pause** button.
- By pressing the **Dry** button, you can select

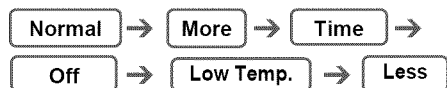

- Your dryer can handle a load of up to 9 lbs. (4 kg) dry weight of articles.
- When drying cycle is completed, ϵd (Cool Down) is displayed on the Multi display.
- Cool Down is set automatically when the drying cycle is complete.
- If clothes are not removed promptly when the drying cycle ends, wrinkles can form.
- The Cool Down feature periodically tumbles, rearranges and fluffs the load to avoid wrinkles for up to 4 hours.
- The ϵd message will continue to display until the clothes are removed or the Start/Pause button is pressed.

1) Drying Automatic guide

- Use your Automatic Cycles to dry most loads. Electronic sensors measure the temperature of the exhaust to increase or decrease the drying temperature for faster reaction time and tighter temperature control.
- Recommended Dry selection according to fabric type:
 - a) Perm Press - Low Temp.
 - b) If clothes are to be ironed - Less
 - c) Cotton/Towels - Normal
 - d) Diapers - More

NOTE

The estimated drying time varies from the actual drying time with an Automatic. The type of fabric, size of the load, and the dryness selected affect drying time.

2) Drying time guide

- By pressing the Dry button, the drying time can be selected.
- Timed dry can last up to 150 min. When selecting Dry only, drying will start after spinning.
- These drying times are given as a guide to help you set your dryer for manual drying. Drying times can vary greatly depending on dampness, room temperature and type of fabric. Your own experience will be your best guide.

Woolen Articles

- Do not tumble dry woolen articles. Pull them to their original shape and dry them flat.

Woven and Loopknit Materials

- Some woven and loopknit materials may shrink, by varying amounts, depending on their quality.
- Always stretch them out immediately after drying.

Permanent Press and Synthetics

- Do not overload your dryer.
- Take out permanent press articles as soon as the dryer stops to reduce wrinkles.

Fiber or Leather Materials

- Always check the manufacturer's instructions.

Baby clothes and Night Gowns

- Always check the manufacturer's instructions.

Rubber and Plastics

- Do not dry any items made from or containing rubber or plastics, such as:
 - a) aprons, bibs, chair covers
 - b) curtains and table cloths
 - c) bathmats

Fiber glass

- Do not dry fiberglass articles in your dryer. Glass particles left in the dryer could be picked up by your clothes the next time you use the dryer and irritate your skin.

How to use washer

OPTION

1. Soak

- Provides a set time for soaking, then automatically moves into the wash cycle.
- Use this option to wash normal clothes or thick and heavy clothes which are excessively dirty.

2. Extra Wash

- If the laundry is heavily soiled, Extra Wash option is effective.
- Available in Sanitary, Cotton/Towels, Normal and Perm Press cycles.

3. Rinse+Spin

- Use this option to rinse and then spin.

4. Spin Only

- Use this option to select spin cycle only.

5. Dry Only

- When you want dry only, select this option.

MULTI DISPLAY



- This display shows:
 - a) the estimated time remaining in the cycle when operating,
 - b) the error code when an error has been detected.

STATUS INDICATOR

Wash ||| Rinse ||| Spin ||| Dry

- These lights show which portion of the cycle the washer is operating.

CHILD LOCK Child Lock



- Use this option to prevent unwanted use of the washer. Press and hold Delay Wash button for 3 seconds to lock/unlock control.
- When Child lock is set, Child Lock lights and all buttons are disabled except the Power (ⓘ) button. You can lock the washer while it is operating.

DOOR LOCKED

- Lights whenever the door of the washer is locked.
- The door can be unlocked by pressing the **Start/Pause** (▶||) button to stop the washer. It will unlock after 1~2 minutes.

NOTE If the water temperature or the level is too high, the door cannot be unlocked.

Do not try to force the door open when DOOR LOCKED () lights on.

Maintenance

- * Before cleaning the washer interior, unplug the electrical power cord to avoid electrical shock hazards.
- * When disposing of the appliance, cut off the mains cable, destroy the plug, and disable the door lock to prevent young children being trapped inside.

■ The water inlet filter

- " iE " error message will blink on the control panel when water does not enter the detergent drawer.
- If your water is very hard or contains traces of lime deposit, the water inlet filter may become clogged. We recommend cleaning it every few months.

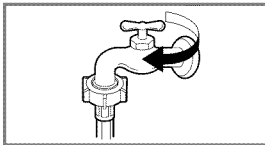

1. Turn off the water tap.

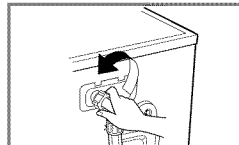

2. Unscrew the water inlet hose.

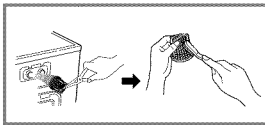

3. Clean the filter using a hard bristle brush.

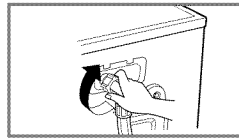

4. Tighten the inlet hose.

■ The drain pump filter

- * The drain filter collects threads and small objects left in the laundry. Check regularly that the filter is clean to ensure smooth running of your machine.

▲ CAUTION

**Drain, using the drain hose, before opening the pump filter to remove objects.
Be careful when draining if the water is hot.**

- Allow the water to cool down before cleaning the drain pump filter.

1. Open the lower cover cap (①) with a tool such as coin. Turn the drain plug (②) to pull out the hose.
2. Unplug the drain plug (②), allowing the water to flow out. At this time use a vessel to prevent water from flowing onto the floor. When water does not flow any more, turn the pump filter (③) open to the left.
3. Remove any foreign objects from the pump filter (③). After cleaning, turn the pump filter (③) clockwise and insert the drain plug (②) to the original place. Close the lower cover cap(①).

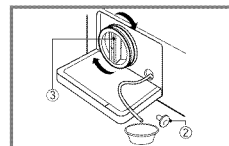
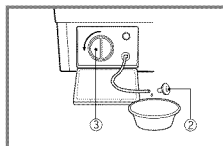
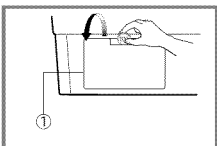

Maintenance

■ Dispenser drawer

- * After a while detergents and fabric softeners leave a deposit in the drawer.
- It should be cleaned from time to time with a jet of running water.
- If necessary it can be removed completely from the machine by pressing the catch downward and by pulling it out.
- To facilitate cleaning, the upper part of the fabric softener compartment can be removed.

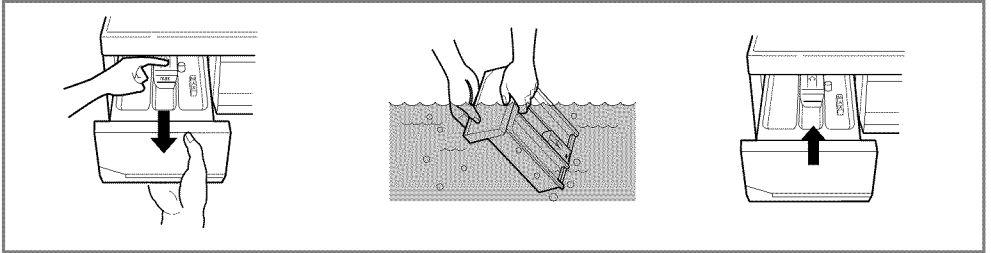

■ The drawer recess

- * Detergent can also accumulate inside the recess which should be cleaned occasionally with an old toothbrush.
- Once you have finished cleaning, replace the drawer and run a rinse cycle without laundry.

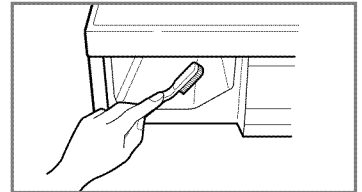

■ The washing drum

- If you live in a hard water area, lime scale can continuously build up in places where it cannot be seen and it is not easily removed from the drum. Over time the build-up of scale clogs appliances, and if it is not kept in check, these will eventually have to be replaced.
- Although the washing drum is made of Stainless steel, specks of rust can be caused by small metal articles (paper clips, safety pins, etc.) which have been left in the drum.
- The washing drum should be cleaned from time to time.
- If you use descaling agents, dyes, or bleaches, make sure they are suitable for washing machine use.
- Descaler could contain components that can damage part of your washing machine.
- Remove the spots with a stainless steel cleaning agent.
- Never use steel wool.

Maintenance

■ Cleaning your washer

1. Exterior

Proper care of your washer can extend its life.

The outside of the machine can be cleaned with warm water and a neutral, non-abrasive household detergent.

Immediately wipe off any spills with a damp cloth.

Try not to damage the surface with sharp objects.

* **IMPORTANT:** Do not use methyated spirit, solvents or similar products.

2. Interior

Dry around the washer door opening, flexible gasket and door glass. These areas should always be clean to ensure a water-tight seal.

Run washer through a complete cycle using hot water.

Repeat process if necessary.

NOT Remove hard water deposits using only cleaners labeled as safe for washing machines.

■ Winterizing instructions

If the washer is stored in an area where freezing can occur or moved in freezing temperatures, follow these winterizing instructions to prevent damage to the washer:

1. Turn off water supply tap.
2. Disconnect hoses from water supply and drain water from hoses.
3. Plug electrical cord into a properly grounded electrical outlet.
4. Add 1 gallon (3.8 ℓ) nontoxic recreational vehicle (RV) antifreeze to empty wash drum. Close door.
5. Set spin cycle and let washer spin for 1 minute to drain out all the water. Not all of the RV antifreeze will be expelled.
6. Unplug electrical power cord, dry drum interior, and close door.
7. Remove the two-compartment container from the Dispenser. Drain any water in compartments and dry the compartments.
8. Store washer in an upright position.
9. To remove antifreeze from washer after storage, run empty washer through a complete cycle using detergent. **Do not add laundry.**

Troubleshooting guide











* This washing machine is equipped with automatic safety functions which detect and diagnose problems at an early stage and react appropriately. When the machine does not function properly or does not function at all, check the following points before you call the Service Department.

Problem	Possible Cause	Solution
Rattling and clanking noise	<ul style="list-style-type: none"> Foreign objects such as coins or safety pins may be in drum or pump. 	<p>Stop washer and check drum and drain filter.</p> <p>If noise continues after washer is restarted, call for service.</p>
Thumping sound	<ul style="list-style-type: none"> Heavy wash loads may produce a thumping sound. This is normal. 	<p>If sound continues, washer is probably out of balance. Stop and rearrange wash load.</p>
Vibrating noise	<ul style="list-style-type: none"> Have all the transit bolts and packing been removed? Wash load may be unevenly distributed in the drum. Are all the feet resting firmly on the ground? 	<p>See Installation Instructions for removing shipping bolts.</p> <p>Stop washer and rearrange wash load.</p> <p>Adjust the leveling feet.</p> <p>Make sure all four feet are in firm contact with the floor, while the washer is in the spin cycle with a load.</p>
Water leaks	<ul style="list-style-type: none"> Fill hose connection is loose at tap or washer. House drain pipes are clogged. 	<p>Check and tighten hose connections.</p> <p>Unclog drain pipe. Contact plumber if necessary.</p>
Excessive suds	<ul style="list-style-type: none"> Too much detergent or unsuitable detergent. 	<p>Reduce detergent amount or use HE (High Efficiency) detergent.</p> <p> Designed specially to use only HE (High Efficiency) detergent</p>
Water does not enter washer or it enters slowly	<ul style="list-style-type: none"> Water supply is not adequate in area. Water supply tap is not completely open. Water inlet hose is bent. The filter of the inlet hose clogged. 	<p>Check another tap in the house.</p> <p>Fully open tap.</p> <p>Straighten hose.</p> <p>Check the filter of the inlet hose.</p>
Water in the washer does not drain or drains slowly	<ul style="list-style-type: none"> Drain hose is bent or clogged. The drain filter is clogged. 	<p>Clean and straighten the drain hose.</p> <p>Clean the drain filter.</p>

Troubleshooting guide

Problem	Possible Cause	Solution
<p>Washer does not start</p> <p>Washer won't spin</p>	<ul style="list-style-type: none"> • Electrical power cord may not be plugged in or connection may be loose. • House fuse is blown, circuit breaker tripped, or a power outage has occurred. • Water supply tap is not turned on. • Check that the door is firmly shut. 	<p>Make sure plug fits tightly in wall outlet.</p> <p>Reset circuit breaker or replace fuse. Do not increase fuse capacity. If problem is a circuit overload, have it corrected by a qualified electrician.</p> <p>Turn on water supply tap.</p> <p>Close the door and press the Start/Pause button. After pressing the Start/Pause button, it may take a few moments before the clothes washer begins to spin. The door must lock before spin can be achieved.</p>
<p>Door does not open</p>		<p>Once started, the door can not be opened for safety reasons. Wait one or two minutes before opening the door to give the electric locking mechanism time to release.</p>
<p>Wash cycle time delayed</p>	<ul style="list-style-type: none"> • The washing time may vary by the amount of laundry, water pressure, water temperature, and other using conditions. 	<p>If an imbalance is detected or if the suds removing program operates, the wash time shall be increased.</p>
<p>Dry problem</p>	<ul style="list-style-type: none"> • Does not dry 	<p>Do not overload. Check that the washer is draining properly to extract adequate water from the load. Clothes load is too small to tumble properly. Add a few towels.</p>

Troubleshooting guide

Problem	Possible Cause	Solution
	<ul style="list-style-type: none"> Water supply is not adequate in area. Water supply taps are not completely open. Water inlet hose is bent. The filter of the inlet hose clogged. 	<p>Check another tap in the house.</p> <p>Fully open tap.</p> <p>Straighten hose.</p> <p>Check the filter of the inlet hose.</p>
	<ul style="list-style-type: none"> Drain hose is bent or clogged. The drain filter is clogged. 	<p>Clean and straighten the drain hose.</p> <p>Clean the drain filter.</p>
	<ul style="list-style-type: none"> Load is too small. Load is out of balance. The appliance has an imbalance detection and correction system. If individual heavy articles are loaded (bath mat, bath robe, etc.) and the imbalance is too great, after several attempts to restart the spin cycle the machine will stop and the error code will be displayed. 	<p>Add 1 or 2 similar items to help balance the load.</p> <p>Rearrange load to allow proper spinning.</p>
	<ul style="list-style-type: none"> Is the door opened or not completely closed? 	<p>Close the door completely.</p> <p>* If "dE" is not released, call for service.</p>
		<p>Unplug the power plug and call for service.</p>
	<ul style="list-style-type: none"> The water overfills due to the faulty water valve. 	<p>Close the water tap.</p> <p>Unplug the power plug.</p> <p>Call for service.</p>
	<ul style="list-style-type: none"> The water level sensor malfunction. 	
	<ul style="list-style-type: none"> Overload in motor. 	
	<ul style="list-style-type: none"> Overload in motor. 	
	<ul style="list-style-type: none"> Check water supply. 	

Warranty

LG ELECTRONICS, INC. LG Washing Machine Limited Warranty - USA



Your LG Washing Machine will be repaired or replaced, at LG's option, if it proves to be defective in material or workmanship under normal use, during the warranty period ("Warranty Period") set forth below, effective from the date ("Date of Purchase") of original consumer purchase of the product. This warranty is good only to the original purchaser of the product and effective only when used in the United States, including Alaska, Hawaii, and U.S. Territories.

WARRANTY PERIOD:

LABOR: One Year from the Date of Purchase.

PARTS (except as listed below): One Year from the Date of Purchase.

Electronic Control Board: 2 Years from the Date of Purchase.

Drum Motor: 7 Years from the Date of Purchase.

Stainless Steel Drum: Lifetime

Replacement Units and Repair Parts may be new or factory remanufactured.

Replacement Units and Repair Parts are warranted for the remaining portion of the original unit's warranty period.

HOW SERVICE IS HANDLED:

In-Home Service: Please retain dealer's dated bill of sale or delivery ticket as evidence of the Date of Purchase for proof of warranty, and submit a copy of the bill of sale to the service person at the time warranty service is provided.

Please call 1-880-243-0000 and choose the appropriate option to locate your nearest LG Authorized Service Center.

Or visit our website at: <http://www.lgservice.com>

THIS WARRANTY IS IN LIEU OF ANY OTHER WARRANTY, EXPRESS OR IMPLIED, INCLUDING WITHOUT LIMITATION, ANY WARRANTY OF MERCHANTABILITY OR FITNESS FOR A PARTICULAR PURPOSE. TO THE EXTENT ANY IMPLIED WARRANTY IS REQUIRED BY LAW, IT IS LIMITED IN DURATION TO THE EXPRESS WARRANTY PERIOD ABOVE. NEITHER THE MANUFACTURER NOR ITS U.S. DISTRIBUTOR SHALL BE LIABLE FOR ANY INCIDENTAL, CONSEQUENTIAL, INDIRECT, SPECIAL, OR PUNITIVE DAMAGES OF ANY NATURE, INCLUDING WITHOUT LIMITATION, LOST REVENUES OR PROFITS, OR ANY OTHER DAMAGE WHETHER BASED IN CONTRACT, TORT, OR OTHERWISE. Some states do not allow the exclusion or limitation of incidental or consequential damages or limitations on how long an implied warranty lasts, so the above exclusion or limitation may not apply to you. This warranty gives you specific legal rights and you may also have other rights that vary from state to state.

THIS LIMITED WARRANTY DOES NOT APPLY TO:

- Service trips to your home to deliver, pick up, and/or install the product, instruct, or replace house fuses or correct wiring, or correction of unauthorized repairs.
- Damages or operating problems that result from misuse, abuse, operation outside environmental specifications or contrary to the requirements of precautions in the Operating Guide, accident, vermin, fire, flood, improper installation, acts of God, unauthorized modification or alteration, incorrect electrical current or voltage, or commercial use, or use for other than intended purpose.

The cost of repair or replacement under these excluded circumstances shall be borne by the consumer.

CUSTOMER INTERACTIVE CENTER NUMBERS

To obtain Customer Assistance, Product Information, or Dealer or Authorized Service Center location:

Call 1-880-243-0000 (24 hours a day, 365 days per year) and select the appropriate option from the menu.
Or visit our website at: <http://www.lgservice.com>

TO CONTACT LG ELECTRONICS BY MAIL:

LG Customer Interactive Center
P. O. Box 240007
201 James Record Road
Huntsville, Alabama 35824
ATTN: CIC

C aractéristiques du produit



- **Procédé automatique du lavage au séchage**
Le procédé automatique de lavage au séchage peut être facilement sélectionné.



- **Plus d'économies grâce au système de lavage intelligent**
Le système de lavage intelligent détecte le poids de la charge et la température de l'eau, puis détermine le niveau d'eau optimal ainsi que le temps de lavage pour minimiser la consommation d'énergie et d'eau.

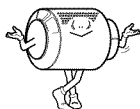

- **Système d'entraînement direct**
Le moteur de pointe c.c. Blushless fait directement pivoter le tambour sans courroie ni poulie.



Delay Wash
Press & Hold 3 sec
To set child lock

- **Sécurité enfant**
Le système sécurité enfant empêche les enfants d'appuyer sur les boutons et ainsi de modifier le programme pendant l'utilisation.



- **Chauffe-eau intégré**
Chauffe automatiquement l'eau à la meilleure température pendant certains cycles.

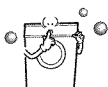

- **Système de contrôle du niveau du bruit.**
En détectant le poids de la charge et l'équilibrage, il répartit également la charge pour minimiser l'intensité du bruit de l'essorage.

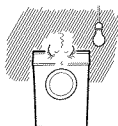

- **Redémarrage automatique**
En cas de coupure de courant pendant l'utilisation du lave-linge, celui-ci reprend automatiquement son programme là où il s'est arrêté en réglant sa position en conséquence.



- **Conçu exclusivement pour les détergents HE (haute efficacité)**

T able des matières

Consignes de sécurité.....	25
Description	26
Installation	27
Précautions avant le lavage	32
Ajout de détergent.....	33
Cycles	34
Utilisation de la laveuse	35
Entretien.....	39
Guide de dépannage.....	42

C onsignes de sécurité

LIRE TOUTES LES INSTRUCTIONS AVANT D'UTILISER

▲ AVERTISSEMENT!

Pour la sécurité, l'information de ce guide doit être suivie afin de minimiser le risque d'incendie ou d'explosion, de choc électrique, de dommages à la propriété ou de blessures.

INSTRUCTIONS IMPORTANTES DE SÉCURITÉ

▲ AVERTISSEMENT: Pour réduire tout risque d'incendie, de choc électrique ou de blessures ou moment d'utiliser la laveuse, observer les précautions de base, incluant ce qui suit:

- Lire toutes les instructions avant d'utiliser.
- Ne pas laver d'articles qui ont été lavés, trempés ou tachés avec de l'essence, des solvants de nettoyage à sec ou autres substances inflammables ou explosives, car elles émanent des vapeurs qui peuvent s'enflammer ou exploser.
- Ne pas ajouter d'essence, des solvants de nettoyage à sec ou autres substances inflammables ou explosives à l'eau de lavage, car elles émanent des vapeurs qui peuvent s'enflammer ou exploser.
- Dans certaines conditions, du gaz hydrogène peut se produire dans un système d'eau chaude qui n'a pas été utilisé pendant 2 semaines ou plus. **L'HYDROGÈNE EST UN GAZ EXPLOSIF.** Si un système d'eau chaude n'a pas été utilisé pendant une telle période, avant d'utiliser la laveuse, ouvrir tous les robinets d'eau chaude et laisser l'eau couler quelques minutes. Ceci dégage toute accumulation d'hydrogène. Comme ce gaz est inflammable, ne pas fumer ni utiliser une flamme nue pendant ce temps.
- Ne pas laisser les enfants jouer sur ou dans la laveuse. Une supervision attentive des enfants est nécessaire pendant l'utilisation de l'appareil.
- Avant de jeter l'appareil aux rebus, enlever la porte pour empêcher les enfants de s'y cacher.
- Ne pas installer ni entreposer l'appareil dans des endroits où il peut être exposé aux intempéries.
- Ne pas jouer avec les contrôles.
- Ne pas réparer ni remplacer des pièces de l'appareil ou tenter d'effectuer des réparations à moins que cela ne soit spécifiquement recommandé dans les instructions d'entretien de l'utilisateur ou dans les instructions de réparation publiées à moins d'avoir l'habileté et la compréhension nécessaires.
- Voir les instructions d'installation concernant les exigences de mise à la terre.
- TOUJOURS suivre les instructions d'entretien des tissus fournies par les fabricants.
- Ne pas placer d'articles exposés à l'huile de cuisson dans la laveuse. Ces articles peuvent contribuer à une réaction chimique pouvant causer un incendie.
- Ne pas utiliser d'assouplissant ou de produits éliminant la statique à moins de recommandations par le fabricant de l'assouplissant ou du produit.
- Ne pas utiliser de chaleur pour sécher les articles contenant du caoutchouc mousse ou des matériaux de texture semblable.
- L'intérieur de la laveuse et le conduit de condensation doivent être nettoyés périodiquement par un technicien qualifié.

CONSERVER CES INSTRUCTIONS

INSTRUCTIONS DE MISE À LA TERRE

Cet appareil doit être mis à la terre. En cas de mauvais fonctionnement ou de bris, la mise à la terre réduit le risque de choc électrique en fournissant un chemin de moindre résistance au courant électrique. Cet appareil est doté d'un cordon ayant un conducteur de mise à la terre d'équipement et d'une fiche mise à la terre. La fiche doit être branchée sur une prise appropriée, adéquatement installée et mise à la terre conformément aux codes et règlements locaux.

- Ne pas utiliser un adaptateur ni un câble de rallonge.
- Ne pas enlever la broche de liaison à la terre.
- Si la prise n'est pas adéquate, communiquer avec un électricien.

▲ AVERTISSEMENT: Une connexion inappropriée du conducteur de mise à la terre d'équipement peut causer un risque de choc électrique. Vérifier avec un électricien qualifié en cas de doute sur la mise à la terre appropriée de l'appareil. Ne pas modifier la fiche fournie avec l'appareil. Si elle ne peut être insérée dans la prise, en faire installer une par un électricien qualifié.

D

escription

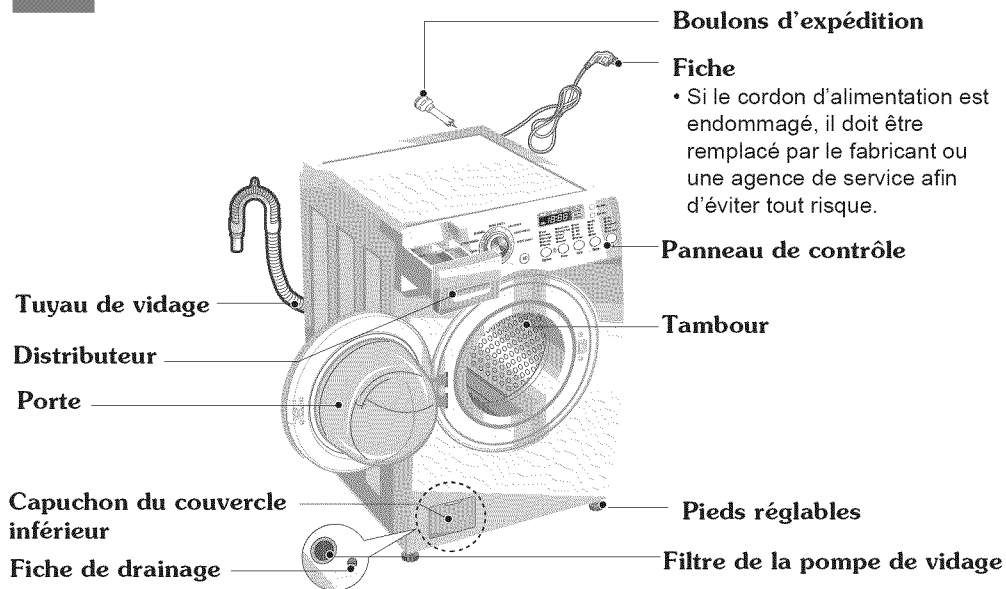

- Nom: Laveuse à chargement frontal
- Alimentation: 120 volts, 60 Hz
- Dimensions: 23³/₈" X 25³/₈" X 33¹/₄" , 42¹⁷/₃₂" (P, porte ouverte)
595 mm X 645 mm X 845 mm, 1080 mm (P, porte ouverte)
- Poids: 147 lbs. (66,7 kg)
- Vitesse d'essorage: 1400 tr/min maximum (WM3431H*)
1200 tr/min maximum (WM3434H*)
- Pression d'eau permise: 4,5 ~ 145 lb/po² (30 ~ 1000 kPa)

* Données techniques sujettes à changement sans préavis.

■ Accessoires

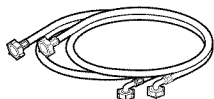

Tuyau eau chaude / froide
(1 de chaque)

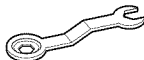

Clé
pour enlever les boulons d'expédition
et mettre la laveuse au niveau



Attache
pour maintenir le tuyau de vidage au
tuyau, tuyau d'entrée ou bac à lessive



**Tuyau Dispositif
de retenue**



Capuchon (1 de chaque)
pour couvrir les orifices exposés après
l'enlèvement des boulons d'expédition.

Installation

Installer ou ranger l'appareil dans un endroit où il ne sera pas exposé à des températures en dessous du point de congélation ou aux intempéries.

L'appareil doit être mis à la terre conformément aux codes et aux règlements en vigueur.

Pour réduire le risque de choc électrique, ne pas installer la laveuse dans un endroit humide.

L'ouverture à la base ne doit pas être obstruée par du tapis lorsque la laveuse est installée sur un plancher avec tapis.

Dans les régions susceptibles aux infestations de coquerelles ou autres vermines, porter une attention particulière afin que l'appareil et les alentours soient propres en tout temps.

Tout dommage pouvant être causé par les coquerelles ou autres vermines n'est pas couvert par la garantie de l'appareil.

■ Boulons d'expédition

L'appareil est muni de boulons d'expédition pour empêcher les dommages internes pendant le transport.

■ Retrait des boulons d'expédition

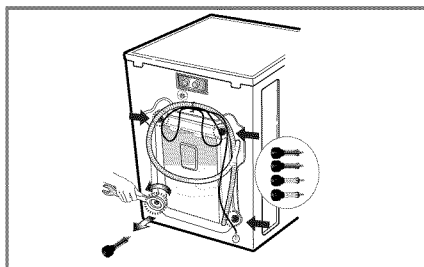
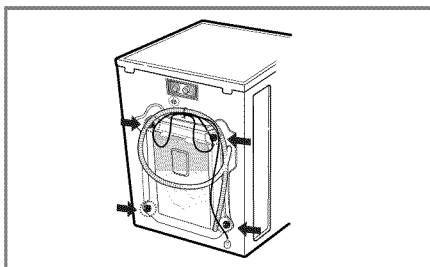

1. 4 boulons de retenue sont installés pour éviter les dommages en cours de transport. Enlever ces boulons avant de faire fonctionner la laveuse.

• Si les boulons ne sont pas enlevés, cela peut causer des vibrations intenses, du bruit et un mauvais fonctionnement.

3. Enlever les 4 boulons en tournant légèrement les cales. Conserver les 4 boulons et la clé pour un usage ultérieur.

• Chaque fois que l'appareil est transporté, les boulons d'expédition doivent être remis.

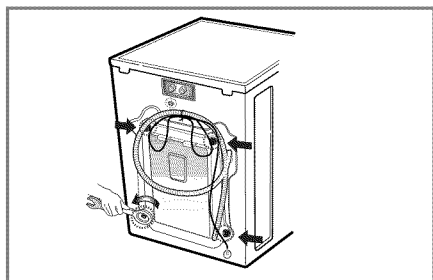

2. Dévisser les 4 boulons à l'aide de la clé fournie.

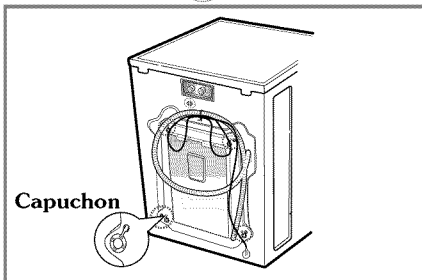

4. Boucher les trous avec les capuchons fournis.

Installation

■ Dégagements d'installation

L'emplacement doit être suffisamment large pour ouvrir complètement la porte de la laveuse.

■ Dimensions de la laveuse

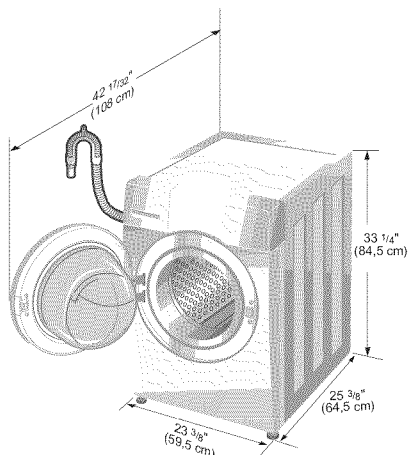

• La plupart des installations requièrent un minimum de 4 po (10 cm) de dégagement derrière la laveuse.

■ Espacement d'installation minimum pour espace en retrait.

Les dimensions suivantes illustrées sont pour l'espacement minimum alloué.

- Un espacement additionnel doit être considéré pour l'installation et le service.
- Des dégagements additionnels sont requis pour les moulures de mur, de porte et le plancher.
- Un espacement additionnel de 1 po (2,5 cm) sur les côtés de la laveuse est recommandé pour réduire le transfert de bruit.

Il faut aussi prendre en considération l'espacement de l'appareil qui accompagne la sècheuse.

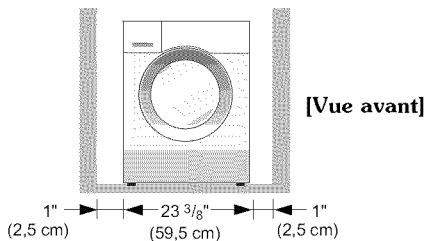
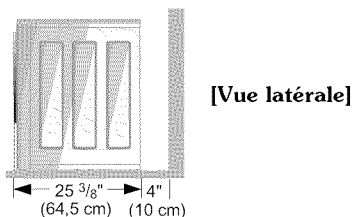

■ Niveau du plancher

- Inclinaison permise sous la laveuse est 1 po.
- **Afin de minimiser le bruit et les vibrations, la laveuse doit être installée sur un plancher robuste.**
- Les surfaces en carreaux souples et le tapis ne sont pas recommandés.
- Ne jamais installer la laveuse sur une plateforme ou une structure faible.

REMARQUE

Un plancher robuste et solide est essentiel pour une laveuse à chargement frontal qu'un modèle à chargement sur le dessus. Si le plancher est en bois et/ou autre construction, il faudra le renforcer. La laveuse à chargement frontal effectue un essorage beaucoup plus rapide que les autres appareils, causant ainsi plus de vibrations. Si le plancher n'est pas robuste, la laveuse peut vibrer. L'on entendra et sentira les vibrations dans la maison.

■ Prise électrique

- Doit être à moins de 60 po (1,5 m) d'un côté ou de l'autre de la laveuse. Ne pas surcharger la prise avec plus d'un appareil.
- Fusible à retardateur ou coupe-circuit recommandé.

REMARQUE

Il incombe au consommateur de faire installer une prise appropriée par un électricien qualifié.

Installation

■ Connexion électrique

- Ne pas utiliser une rallonge ni un adaptateur double.
- Si l'appareil n'est pas utilisé pendant une longue période, le débrancher et fermer l'alimentation en eau.
- Si le cordon d'alimentation est endommagé, il doit être remplacé par un personnel qualifié.
- Brancher l'appareil sur une prise mise à la terre conformément aux règlements de câblage en cours.
- L'appareil doit être placé de façon à ce que la fiche soit facilement accessible.

Toute réparation à la laveuse doit être effectuée par un personnel qualifié seulement. Toute réparation effectuée par une personne sans expérience peut causer un mauvais fonctionnement ou des blessures. Communiquer avec le centre de service local.

Ne pas installer la laveuse dans une pièce où les températures peuvent descendre en dessous du point de congélation. Des tuyaux gelés peuvent éclater sous la pression. La fiabilité des contrôles électroniques peut être réduite à cause des températures très froides.

Si l'appareil est livré pendant les mois d'hiver et à des températures très froides, laisser l'appareil à la température de la pièce quelques heures avant de l'utiliser.

■ La laveuse doit être branchée sur les canalisations en eau à l'aide des nouveaux tuyaux. NE pas utiliser les vieux tuyaux.

■ Connexion du tuyau d'alimentation en eau

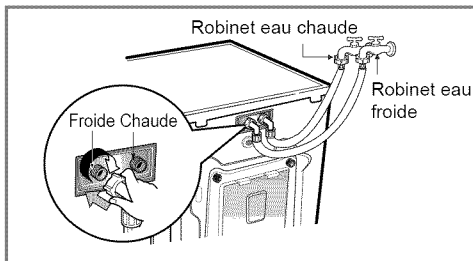
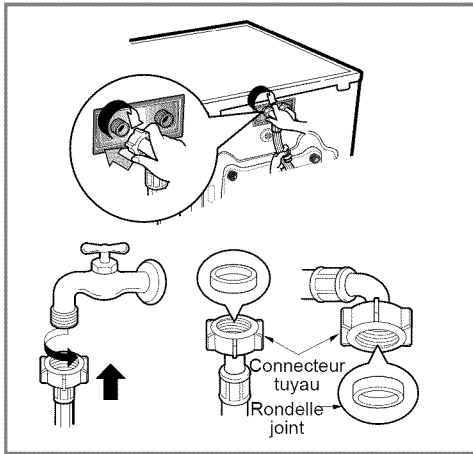

- La pression d'alimentation en eau doit être entre 4,5 et 145 lb/po² (30 et 1000 kPa).
- Ne pas dégainer ni croiser au moment de brancher le tuyau d'entrée sur la soupape.
- Si la pression d'alimentation en eau est supérieure à 145 lb/po², il faut installer un dispositif de réducteur de pression.
- Deux rondelles-joints sont fournies avec les tuyaux d'entrée d'eau pour empêcher les fuites d'eau.
- Vérifier s'il y a des fuites aux connexions de la laveuse en ouvrant complètement le robinet.
- Vérifier périodiquement la condition du tuyau et remplacer au besoin.
- S'assurer qu'il n'y a pas de pli dans le tuyau et qu'il n'est pas écrasé.
- S'assurer que les deux entrées d'eau sont branchées sur les robinets appropriés. Le connecteur pour l'eau chaude est rouge.

■ Installation du tuyau de vidage

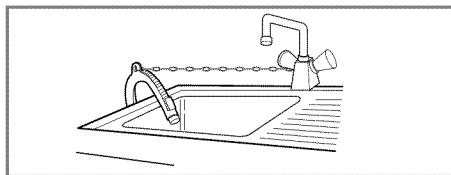
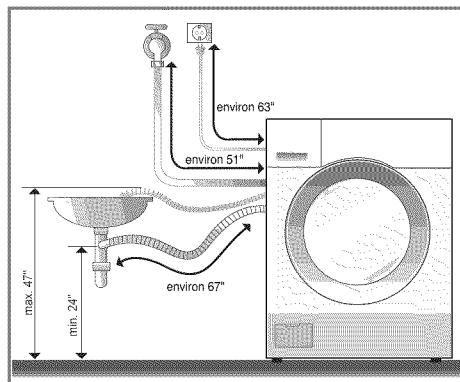

- Au moment d'installer le tuyau de vidage sur un bac, le fixer de façon sécuritaire afin qu'il ne puisse se défaire et causer une inondation ou des dommages.
- En fixant adéquatement le tuyau de vidage au bac, cela protégera le plancher des fuites d'eau.

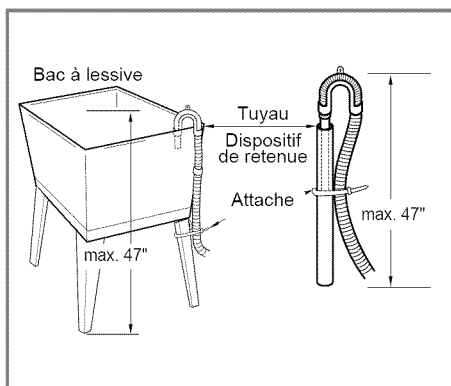
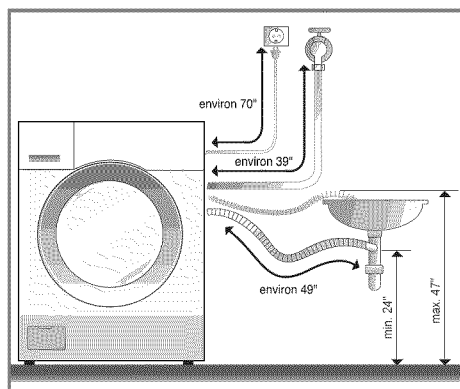

- Le tuyau de vidage ne doit pas être placé à plus de 47 po du bas de la laveuse.
- Fixer de façon sécuritaire le tuyau de vidage pour empêcher tout dommage d'eau au plancher.

Cet équipement n'est pas destiné à un usage maritime ou aux installations mobiles comme dans une roulotte, un avion, etc.

Fermer le robinet si l'appareil n'est pas utilisé pendant une longue période (ex.: vacances).

Au moment de jeter l'appareil, couper le câble d'alimentation et détruire la fiche. Désactiver le verrouillage de la porte pour empêcher les jeunes enfants d'être coincés à l'intérieur.

Le matériel d'emballage (ex.: pellicule, styromousse) peut être dangereux pour les enfants.

Il y a un risque de suffocation! Garder hors de la portée des enfants.

Installation

■ Réglage du niveau

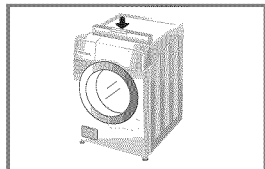

1. Pour réduire les vibrations et les bruits excessifs, installer la machine sur un sol stable et de niveau, de préférence dans un coin de la pièce.

REMARQUE Les planches en bois ou de type flottant contribuent à une vibration excessive et à un déséquilibre.

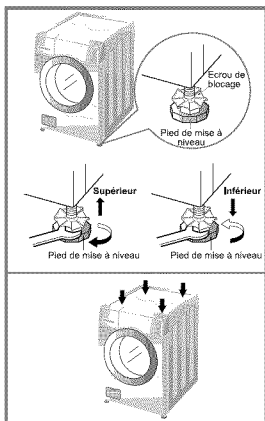

2. Si le sol est inégal, régler les pieds de mise à niveau (ne pas insérer de pièces de bois, etc ... sous les pieds). S'assurer que les quatre pieds sont stables et reposent sur le sol et vérifier ensuite que l'appareil est parfaitement de niveau (utiliser un niveau à bulle d'air).

※ *Après le réglage des pieds, serrer l'écrou de blocage en tournant dans le sens inverse des aiguilles d'une montre.*

※ Vérification en diagonale

Si on appuie sur les bords de la plaque supérieure de la machine à laver en diagonale, la machine ne doit absolument pas bouger d'un pouce vers le haut ni vers le bas (Veillez à vérifier les deux directions)

Si la machine bouge quand on pousse la plaque supérieure de la machine en diagonale, réajuster les pieds.

■ Sols en béton

- La surface d'installation doit être propre, sèche et de niveau.
- Installer le lave-linge sur un sol dur et plat.

elles en caoutchouc



■ Planchers en tuiles (glissants)

- Positionner chaque pied sur un tapis et mettre l'appareil de niveau (Couper le tapis en carreaux de $2 \frac{3}{4}$ po² et coller les pièces sur la tuile sèche où l'appareil est placé).
- ※ Le tapis est un matériaux autocollant utilisé sur les échelles et les marches pour empêcher de glisser.

■ Parquets

- Les parquets sont particulièrement sensibles aux vibrations.
- Pour éviter les vibrations nous vous recommandons de placer des coupelles en caoutchouc d'au moins 15 mm d'épaisseur sous chaque pied et de sécuriser l'installation en faisant reposer la machine sur deux soliveaux.
- Si possible installer la machine dans un angle de la pièce à l'endroit le plus stable.
- ※ Insérer les coupelles de caoutchouc pour réduire les vibrations.
- ※ Vous pouvez vous procurer les coupelles de caoutchouc en les commandant au SAV de LG sous la référence 4620ER4002B.

Important!

- Un positionnement et une mise à niveau approprié du lave-linge assurent un fonctionnement prolongé, régulier et fiable du lave-linge.
- La machine doit être absolument horizontale et être stable.
- Le lave-linge ne doit pas « basculer » lors d'une pression sur les angles supérieurs.
- La surface d'installation doit être propre, sans cire ni autres produits d'entretien des sols.
- Les pieds de l'appareil ne doivent pas être mouillés. S'ils sont mouillés, ils peuvent glisser.

P récautions avant le lavage

▲ AVERTISSEMENT: Pour réduire les risques d'incendie, de choc électrique ou de blessure, lire les INSTRUCTIONS IMPORTANTES DE SÉCURITÉ avant de faire fonctionner l'appareil.

■ Avant le premier lavage

Sélectionner le cycle normal, ajouter environ la moitié de la quantité de détergent recommandé dans le distributeur et laisser l'appareil fonctionner sans charge.

Ceci enlève tout résidu de la cuve provenant de la fabrication.

1. Etiquettes d'entretien

Chercher l'étiquette d'entretien sur vos vêtements. Vous connaîtrez ainsi la composition du tissu de votre vêtement et la façon de le laver.

2. Tri

Pour un meilleur résultat, trier les vêtements. Préparer les charges qui peuvent être lavées avec le même cycle de lavage. La température de l'eau et la vitesse d'essorage varient en fonction des différents tissus. Séparer toujours les couleurs foncées des couleurs pâles et du blanc. Laver séparément pour éviter tout transfert de couleur et de peluche qui déteindrait sur le blanc, etc. Si possible, ne pas laver des articles très sales avec des articles peu sales.

Saleté (Très sale, Normal, peu sale)

Séparer les vêtements en fonction du degré de saleté.

Couleur (Blanc, Clairs, Foncés)

Séparer les tissus blancs des tissus de couleur.

Peluche (producteurs, capteurs)

Laver séparément les producteurs de peluche de peluche et les capteurs de peluche.

Producteurs de peluche : tissu éponge, chenille, serviettes de toilette, couches

Capteurs de peluche : synthétiques, velours côtelé, apprêt permanent, chaussettes

3. Précautions à prendre avant le chargement

Mélanger des grands et des petits articles dans une même charge. Charger les grands articles en premier. Les grands articles ne doivent pas représenter plus de la moitié de la charge de lavage. Ne pas laver des articles isolés pour éviter de déséquilibrer la charge. Ajouter un ou deux articles similaires.

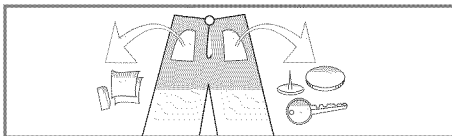

- Vérifier que toutes les poches sont vides. Des objets tels que des clous, des pinces de cheveux, des allumettes, des stylos, des pièces de monnaie et des clés peuvent endommager votre machine à laver et vos vêtements.

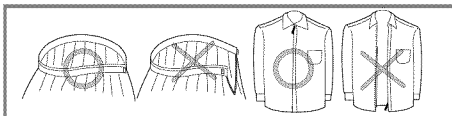

- Fermer les fermetures à glissière, les crochets et les attaches de sorte que ces articles n'accrochent pas les autres vêtements.

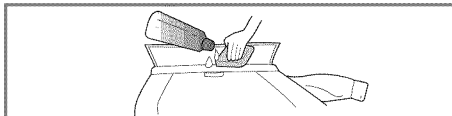

- Éliminer auparavant la saleté et les taches sur les cols et les poignets avec un peu de détergent dissous dans l'eau pour faire partir la saleté.

REMARQUE Ne pas laver ni essorer des vêtements à l'épreuve l'eau.

Ajout de détergent

■ Ajout de détergent et d'adoucissant

1. Le réservoir de distribution

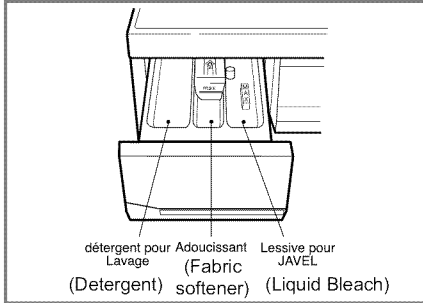

2. Ajout d'adoucissant

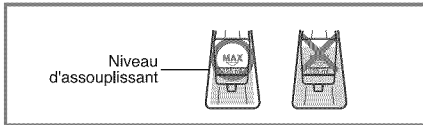

- Ne pas dépasser la ligne maximale de charge. Une surcharge pourrait distribuer trop tôt l'adoucissant et ainsi tâcher les vêtements.
- Ne laissez pas l'adoucissant dans le réservoir de détergent plus de 2 jours. (L'adoucissant pourrait durcir)
- L'adoucissant sera automatiquement ajouté pendant le dernier cycle de rinçage.
- N'ouvrez pas le réservoir lorsque l'eau s'écoule.
- N'utilisez pas de solvants (benzène, etc.).

REMARQUE Ne versez pas directement d'adoucissant sur les vêtements.

3. Bac pour d'eau de Javel

- Ne pas ouvrir le bac de lessive pendant le cycle de remplissage d'eau.
- L'eau de javel sera automatiquement distribuée après que le détergent ait eu le temps d'agir.
- Ne pas dépasser le niveau MAX.

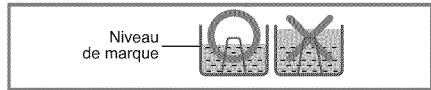

4. Dosage des détergents

Seuls des détergents haute efficacité devraient être utilisés dans une laveuse LG.

Les détergents HE sont spécialement conçus pour les laveuses à hublot frontal et contiennent des

composés réducteurs d'émulsion.

Les détergents HE produisent moins de mousse, améliorant le rendement de la lessive et du rinçage.

Ils aident aussi à garder propre, l'intérieur de votre laveuse LG.

Utiliser un détergent régulier risque de produire un moussage excessif et réduire l'efficacité.

Des détergents HE sont fortement recommandés pour assurer une lessive et un rinçage optimaux.

- En réduisant la quantité de détergent, cela peut réduire l'efficacité de nettoyage. Il est important de pré-tremper les taches, de trier les couleurs et la saleté et d'éviter toute surcharge.
- La quantité de détergent peut être ajustée pour la température de l'eau, la dureté de l'eau, la grosseur de la charge et la quantité de saleté. Pour de meilleurs résultats, éviter d'utiliser trop de détergent.
- Le détergent est évacué du réservoir de distribution au début du cycle.



Conçu exclusivement pour les détergents HE (haute efficacité)

■ Sélectionner les cycles conçus pour les différents types de tissus et le niveau de saleté.

Type	Type de tissu	Temp. de Lavage/ rinçage	Vitesse d'essorage	Niveau de saleté	Séchage	Trempage	Lavage extra	Extra rinçage	Rinçage + essorage ¹⁾	Détection de charge ¹⁾
Hygiénique (Sanitary)	Sous-vêtements très sales, vêtements de travail, couches, etc.	Très élevée/froide	Élevée	Normal						
			Très élevée Pas d'essorage Basse Moyenne	Très souillé Légèrement souillé	○	○	○	○	○	○
Coton/ serviettes (Cotton/ Towels)	Coton, serviettes, chemises	Tiède/froide	Élevée	Normal						
		Tiède/tiède Chaude/froide Froide/froide	Très élevée Pas d'essorage Basse Moyenne	Très souillé Légèrement souillé	○	○	○	○	○	○
Normal (Normal)	Charge mixte, vêtement de travail, jeans, chemises	Tiède/froide	Élevée	Normal						
		Tiède/tiède Chaude/froide Froide/froide	Très élevée Pas d'essorage Basse Moyenne	Très souillé Légèrement souillé	○	○	○	○	○	○
Pressage permanent (Perm Press)	Chemises, pantalon, vêtement sans froissement, poly/coton	Tiède/froide	Moyenne	Normal						
		Tiède/tiède Chaude/froide Froide/froide	Élevée Pas d'essorage Basse	Très souillé Légèrement souillé	○	○	○	○	○	○
Vêtements délicats (Delicates)	Chemise, blouse, nylon, voilage, etc.	Froide/froide	Moyenne	Normal						
		Tiède/froide Tiède/tiède	Pas d'essorage Basse	Très souillé Légèrement souillé				○	○	
Lainage/ soie (Wool/Silk)	Lainage, soie lavable à la machine	Froide/froide	Basse	Normal						
		Tiède/froide Tiède/tiède	Moyenne Pas d'essorage	Légèrement souillé				○	○	
Lavable à la main (Hand Wash)	Articles lavables à la main	Froide/froide	Basse	Normal						
		Tiède/froide Tiède/tiède	Moyenne Pas d'essorage	Légèrement souillé				○	○	
Lavage rapide (Speed Wash)	Vêtement légèrement sale	Chaude/froide	Très élevée	Légèrement souillé						
		Froide/froide Tiède/froide Tiède/tiède	Pas d'essorage Basse Moyenne Élevée	Normal Très souillé	○			○	○	

1) Détection de charge de lavage automatique (poids):

Détecte automatiquement la charge et optimise le temps de lavage. Après avoir détecté, le temps estimé résiduel pour le cycle sera affiché.

Utilisation de la laveuse



1. Power (I) (Alimentation)

- Utiliser cette touche pour mettre en circuit ou hors circuit.

2. Cycles

- Tourner le bouton de sélection de cycle pour choisir le cycle désiré selon les différents types de tissus et de niveau de saleté.
- Chaque cycle a une température prééglée de lavage, une vitesse d'essorage, niveau de saleté et option (voir page 34).
- Le réglage prééglé peut être modifié en tout temps avant la mise en marche.

REMARQUE

Cette laveuse à chargement frontal requiert une durée de cycle plus longue et nettoie mieux tout en étant plus délicate avec les tissus que les laveuses à chargement sur le dessus. La durée de lavage peut être réduite de façon significative pour les petites charges ou les charges moins sales en sélectionnant le cycle rapide avec la touche option et en réglant la touche niveau de saleté en position légère.

3. Start/Pause (II) (Marche/pause)

- Utiliser cette touche pour mettre la laveuse en marche ou l'arrêter.

4. Delay Wash (Lavage différé)

- Permet de mettre en marche le cycle de façon différée de 1 à 19 heures.
- Faire les sélections appropriées pour la charge, presser ensuite la touche Delay Wash une fois pour une heure ou presser de nouveau pour augmenter le différé jusqu'à 19 heures, en tranches d'une heure.

5. Extra Rinse (Extra rinçage)

- Cette option offre un rinçage additionnel.
- Utiliser cette option pour s'assurer que tout le détergent ou le javellisant a été enlevé des vêtements.

6. Wash/Rinse (Temp. De Lavage/ rinçage)

- Sélectionner une température d'eau en fonction du type de charge à laver.
- Suivre les instructions sur le vêtement et le tableau ci-dessous pour de meilleurs résultats.

Température d'eau suggérée	Vêtements
Très élevée	Serviettes de cuisine, draps, vêtements de bébé
Chaude	Blanc et articles très sales bon teint
Tiède	La plupart des charges
Froide	Articles de couleurs vives, lainages lavables

- Les rinçages tièdes laissent les charges plus sèches que les rinçages froids. Les rinçages tièdes augmentent le froissement.
- Dans les endroits où il fait froid, un rinçage tiède rend la charge plus facile à manipuler.
- Les rinçages froids économisent l'énergie.
- Les températures de rinçage froides dépendent de l'eau froide à votre robinet.

7. Spin Speed (Vitesse d'essorage)

- Pour changer la vitesse d'essorage, presser la touche vitesse d'essorage de façon répétitive pour passer en séquence les options disponibles.

8. Soil Level (Niveau de saleté)

- Pour modifier le niveau de saleté, presser la touche niveau de saleté de façon répétitive jusqu'au réglage désiré.

Utilisation de la laveuse

9. Dry (Séchage)

- Le traitement automatique de cette laveuse-sécheuse depuis le lavage jusqu'au séchage peut être facilement sélectionné.
- Pour un séchage uniforme, s'assurer que tous les articles de la charge sont semblables en fait de tissus et d'épaisseur.
- Ne pas surcharger la sécheuse en y mettant trop d'articles. Les articles doivent pouvoir culbuter librement.
- Si l'on ouvre la porte et que l'on retire la charge avant que la sécheuse ait terminé, ne pas oublier de presser la touche START/PAUSE.
- En pressant la touche DRY, l'on peut sélectionner :

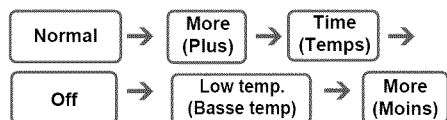

- La sécheuse peut contenir une charge jusqu'à 9 lb (4 kg) de poids sec d'articles.
- Lorsque le cycle de séchage est complété, " E d " (ralenti) figure à l'affichage multiple.
- Le ralenti est réglé automatiquement lorsqu'un cycle de séchage est complété.
- Si l'on ne retire pas les vêtements de la sécheuse dès qu'elle a terminé, il peut y avoir froissement.
- Le RALENTI fait culbuter, réarrange et assouplit périodiquement la charge pour éviter le froissement, sans chaleur, jusqu'à 4 heures.
- Le message " E d " continue de s'afficher jusqu'à ce que les vêtements soient retirés ou que la touche Départ/Pause soit pressée.

1) Guide de séchage automatique

- Utiliser les cycles automatiques pour sécher la plupart des charges. Les capteurs électroniques mesurent la température d'échappement pour augmenter ou diminuer les températures de séchage pour un temps de réaction plus rapide et un meilleur contrôle de température.
- Séchage automatique recommandé pour
 - Pressage permanent – basse température
 - Si l'on désire repasser les vêtements – moins
 - Coton et serviettes – normal
 - Couches – plus

REMARQUE

le temps de séchage estimé peut varier du temps de séchage réel avec l'option automatique. Le type de tissu, la dimension de la charge et le niveau de séchage peuvent modifier le temps de séchage.

2) Guide du temps de séchage

- En pressant la touche DRY, le temps de séchage peut être sélectionné.
- Le séchage peut durer jusqu'à 150 minutes. En sélectionnant seulement séchage, la durée commence après l'essorage.
- Les temps de séchage sont donnés comme guide pour aider à régler la sécheuse pour un séchage manuel. Les temps de séchage varient selon la quantité d'humidité, la température de la pièce et le type de tissu. L'expérience de l'utilisateur est le meilleur guide.

Articles en lainage

- Ne pas sécher par culbutage. Remettre les articles en forme et les sécher à plat.

Matériaux fissés et en boucle

- Certains matériaux peuvent refouler selon leur qualité.
- Toujours les étirer immédiatement après le séchage.

Pressage permanent et synthétiques

- Ne pas surcharger la sécheuse
- Sortir les articles à pressage permanent dès que le séchage est terminé afin de réduire le froissement.

Fibre et cuir

- Toujours vérifier les instructions du fabricant.

Vêtements pour enfant et de nuit

- Toujours vérifier les instructions du fabricant

Caoutchouc et plastique

- Ne pas sécher d'articles contenant de la mousse, du caoutchouc ou du plastique comme :
 - tablier, bavoir, couvre-chaise
 - rideaux, nappe
 - tapis de bain

Fibre de verre

- Ne pas sécher d'articles en fibre de verre dans la sécheuse. Les particules de verre laissées dans la sécheuse peuvent être récupérées par les vêtements au séchage suivant et irriter la peau.

Utilisation de la laveuse

OPTION

1. Soak (Trempeage)

- Assure une durée réglée pour le trempage, passe automatiquement en mode lavage.
- Utiliser cette option pour laver les vêtements ordinaires ou pour des vêtements épais très sales.

2. Extra Wash (Lavage extra)

- Si la lessive est très sale, l'option lavage extra est efficace.
- Cycles disponibles: hygiénique, coton/serviettes, normal et pressage permanent.

3. Rinse+Spin (Rinçage + essorage)

- Utiliser cette option pour rincer puis essorer.

4. Spin Only (Essorage seulement)

- Utiliser cette option pour sélectionner le cycle d'essorage seulement.

5. Dry Only (Séchage seulement)

- Sélectionner pour sécher seulement.

MULTI DISPLAY (L'AFFICHAGE MULTIPLE)



- Cet affichage montre:
 - a) le temps résiduel estimé du cycle en fonction.
 - b) le code erreur lorsqu'une erreur est détectée.



STATUS INDICATOR (VOYANT DE POSITION)

Wash Rinse Spin Dry

Ces voyants indiquent quelle portion du cycle de la laveuse est actionnée.

CHILD LOCK (VERROUILLAGE ENFANT)



- Utiliser cette option pour empêcher une utilisation non désirée de l'appareil. Presser et maintenir la touche Delay Wash (Lavage différé) pendant 3 secondes pour verrouiller/déverrouiller.
- Lorsque le VERROUILLAGE ENFANT est réglé, le voyant  (verrouillage enfant) s'allume et toutes les touches sont désactivées à l'exception de la touche alimentation . L'on peut verrouiller la laveuse pendant son fonctionnement.

DOOR LOCKED (VERROUILLAGE DE PORTE)

- S'allume lorsque la porte de la laveuse est verrouillée.
- La porte peut être déverrouillée en pressant la touche Start/pause  pour arrêter la laveuse.
Déverrouillage après 1 à 2 minutes.

REMARQUE Si la température et le niveau d'eau sont trop élevés, la porte ne peut être verrouillée. Ne pas tenter d'ouvrir la porte par la force lorsque le voyant  (porte verrouillée) est allumé.

E ntretien

Avant de nettoyer l'intérieur de la laveuse, débrancher le cordon d'alimentation pour éviter tout choc électrique et risques.

Au moment de jeter l'appareil, couper le câble d'alimentation et détruire la fiche. Désactiver le verrouillage de porte pour empêcher les enfants de rester coincés à l'intérieur.

■ Filtre d'entrée d'eau

- Le message d'erreur "iE" clignote sur le panneau de contrôle lorsque l'eau n'entre pas.
- Si l'eau est très calcaire ou contient des traces de dépôt, le filtre d'entrée d'eau peut être obstrué. Il est préférable de le nettoyer de temps à autre.

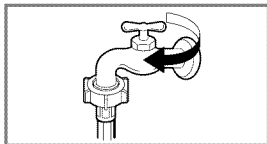

1. Fermer le robinet d'eau.

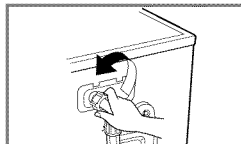

2. Dévisser le tuyau d'entrée d'eau.

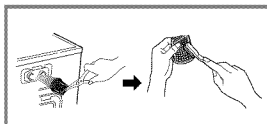

3. Nettoyer le filtre à l'aide d'une brosse à poils durs.

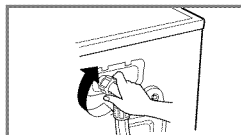

4. Visser le tuyau d'entrée.

■ Filtre de pompe de drain

* Ce filtre recueille les fils et petits objets laissés dans la charge.

Vérifier régulièrement si le filtre est propre pour assurer un bon fonctionnement de l'appareil.

⚠ ATTENTION

Vidanger, à l'aide du tuyau de vidange, avant d'ouvrir le filtre de pompe pour enlever les objets. Faire attention au moment de vider si l'eau est chaude.

• Laisser l'eau refroidir avant de nettoyer la pompe de drain.

1. Ouvrir le capuchon de couvercle inférieur ①. Tourner la fiche de drain ② pour tirer le tuyau.
2. Débrancher la fiche de drain ②, laissant l'eau se vider. À ce moment, utiliser un bac pour empêcher l'eau de couler sur le plancher. Lorsque l'eau ne coule plus, tourner le filtre de pompe ③ vers la gauche.
3. Enlever tout objet du filtre de la pompe ③. Après le nettoyage, tourner le filtre de la pompe ③ dans le sens horaire et insérer la fiche de drain ② à sa place d'origine. Fermer le capuchon du couvercle inférieur ①.

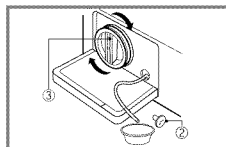
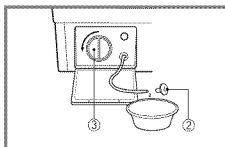
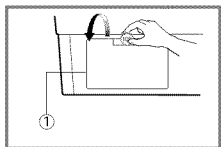

■ Tiroir distributeur

- * Après un certain temps, les détergents et les adoucissants laissent un dépôt dans le tiroir.
- Il faudra le nettoyer périodiquement avec un jet d'eau courante.
- Si nécessaire, on peut le retirer complètement de la machine en appuyant vers le bas sur le cliquet et en le tirant pour le sortir.
- Pour faciliter le nettoyage, on peut enlever la partie supérieure du compartiment de l'adoucissant.

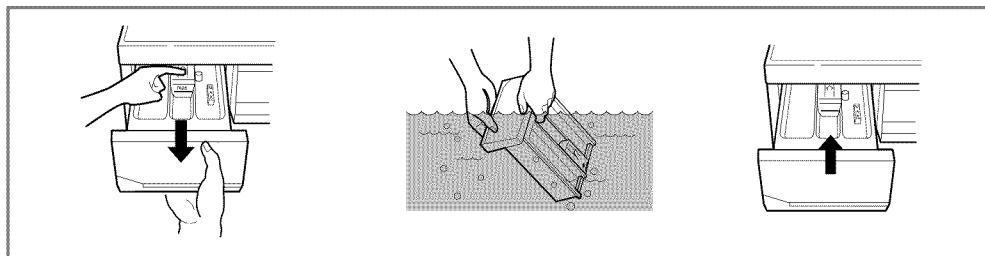

■ La cavité du tiroir

- * Le détergent peut aussi s'accumuler à l'intérieur de la cavité qui devra être nettoyée à l'occasion avec une vieille brosse à dents.
- Après le nettoyage, replacer le tiroir et effectuer un cycle de rinçage sans linge.

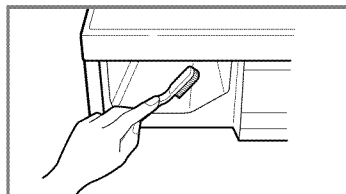

■ Le tambour de lavage

- Si vous habitez dans une zone où l'eau est dure, le tartre s'accumule dans des endroits où on ne peut ni le voir ni l'enlever facilement. Avec le temps, l'accumulation de tartre va obstruer les appareils, qui devront éventuellement être remplacés si on ne les surveille pas.
- Bien que le tambour de lavage soit en acier inoxydable, des taches de rouille peuvent être causées par de petits articles métalliques (trombones, épingles de sûreté) laissés dans le tambour.
- Le tambour de lavage devra être nettoyé de temps en temps.
- Si vous utilisez des agents détartrants, des teintures ou des décolorants, assurez-vous qu'ils peuvent être utilisés en machine.
- * Le détartrant est susceptible de contenir des composants capables d'attaquer les pièces de votre machine à laver.
- * Eliminer les taches avec un produit de nettoyage pour acier inoxydable.
- * Ne jamais utiliser de laine d'acier.

■ Nettoyage de la laveuse

1. Extérieur

Un entretien approprié prolongera la vie de la laveuse.

L'extérieur de l'appareil peut être nettoyé avec de l'eau tiède et un détergent domestique non abrasif neutre.

Essuyer immédiatement tout déversement. Essuyer avec un chiffon humide. Ne pas frapper la surface avec des objets pointus.

* IMPORTANT: Ne pas utiliser de méthylène, de solvants ou d'autres produits semblables.

2. Intérieur

Le tour de l'ouverture de la porte, le joint flexible et la porte en verre doivent toujours être nettoyés pour assurer une bonne étanchéité.

Effectuer un cycle complet en utilisant de l'eau chaude.

Répéter au besoin.

REMARQUE Enlever les dépôts de calcaire avec un produit approprié pour les machines à laver.

■ Instructions pour hivériser

Si la laveuse est rangée dans un endroit où il peut y avoir du gel ou démenagée à des températures froides, suivre les instructions ci-dessous pour éviter tout dommage.

1. Fermer le robinet d'alimentation en eau.
2. Débrancher les tuyaux de l'alimentation en eau et les tuyaux de vidage.
3. Brancher le cordon d'alimentation sur une prise appropriée mise à la terre.
4. Ajouter un gallon (3,8 l) d'antigel de véhicule récréatif non toxique dans le tambour. Fermer la porte.
5. Régler au cycle d'essorage et laisser essorer pendant 1 minute pour vider toute l'eau. L'antigel ne sera pas tout expulsé.
6. Débrancher le cordon d'alimentation, assécher l'intérieur du tambour et fermer la porte.
7. Enlever le distributeur. Vider toute eau des compartiments et les assécher.
8. Ranger la laveuse en position droite.
9. Pour enlever l'antigel de la laveuse après le rangement, effectuer un cycle complet avec du détergent, la laveuse vide. **Ne pas ajouter de charge.**











G uide de dépannage

* Cette laveuse est dotée de fonctions sécuritaires automatiques qui détectent et effectuent un diagnostic rapidement et elle réagit de façon appropriée. Lorsque l'appareil ne fonctionne pas correctement ou pas du tout, vérifier les points suivants avant d'effectuer un appel de service.

Problème	Cause possible	Solution
Ballotement ou bruit	<ul style="list-style-type: none"> Objets comme monnaie ou pince coincés dans le tambour. 	<p>Arrêter la laveuse et vérifier le tambour et le filtre de drain.</p> <p>Si le bruit persiste une fois la laveuse en marche, communiquer avec un technicien qualifié.</p>
Pilonnement	<ul style="list-style-type: none"> Charge trop lourde. Ceci est normal. 	<p>Si le bruit persiste, la laveuse est probablement hors équilibre. Arrêter et redistribuer la charge.</p>
Vibration	<ul style="list-style-type: none"> Les boulons de transport ont-ils été enlevés? Charge mal distribuée. Les pieds reposent-ils solidement sur le plancher? 	<p>Voir "Installation" concernant les boulons d'expédition.</p> <p>Arrêter la laveuse et redistribuer la charge.</p> <p>Régler les pieds niveleurs.</p> <p>S'assurer que les quatre (4) pieds sont en contact avec le plancher, tandis que la laveuse est dans le cycle de essorage avec la charge.</p>
Fuites d'eau	<ul style="list-style-type: none"> Connexion du tuyau de remplissage lâche au robinet ou à la laveuse. Tuyau de vidage de la résidence obstrué. 	<p>Vérifier et serrer les connexions.</p> <p>Déboucher. Communiquer avec un plombier au besoin.</p>
Mousse excessive	<ul style="list-style-type: none"> Trop de détergent ou détergent inadéquat. 	<p>Réduire la quantité de détergent ou utiliser un détersifs HE (haute efficacité)</p> <p> Conçu exclusivement pour les détersifs HE (haute efficacité)</p>
L'eau n'entre pas dans la laveuse ou entre lentement	<ul style="list-style-type: none"> Alimentation en eau inadéquate. Robinet pas assez ouvert. Tuyau d'entrée d'eau plié. Filtre du tuyau d'entrée obstrué. 	<p>Vérifier un autre robinet dans la maison.</p> <p>L'ouvrir complètement.</p> <p>Le redresser.</p> <p>Vérifier le filtre.</p>
L'eau de la laveuse ne se vide pas ou se vide lentement	<ul style="list-style-type: none"> Tuyau de drain plié ou obstrué. Filtre de drain obstrué. 	<p>Nettoyer et redresser le tuyau.</p> <p>Nettoyer le filtre de drain.</p>

Problème	Cause possible	Solution
La laveuse ne se met pas en marche	<ul style="list-style-type: none"> • Cordon électrique non branché ou connexion lâche. • Fusible grillé ou coupe-circuit déclenché ou panne de courant. • Robinet d'alimentation en eau fermé. 	<p>S'assurer que la fiche est bien insérée dans la prise murale.</p> <p>Remplacer le fusible ou réenclencher le coupe-circuit. Si le problème est une surcharge de circuit, communiquer avec un électricien qualifié.</p> <p>Ouvrir le robinet.</p>
La laveuse n'essore pas	<ul style="list-style-type: none"> • Vérifier si la porte est bien fermée. 	<p>Fermer la porte et presser la touche START/PAUSE. Après avoir presser cette touche, il faut quelques temps avant que la laveuse commence à essorer. La porte doit être verrouillée avant que l'essorage ne puisse se faire.</p>
La porte ne s'ouvre pas		<p>Si la machine est en marche, la porte ne peut pas s'ouvrir pour des raisons de sécurité.</p> <p>Attendre une ou deux minutes avant d'ouvrir la porte pour que le mécanisme de verrouillage la libère.</p>
Cycle de lavage différé	<ul style="list-style-type: none"> • Le temps de lavage peut varier selon la grosseur de la charge, de la pression d'eau, de la température de l'eau et autres conditions. 	<p>Si un déséquilibre est détecté ou si le programme de retrait de mousse fonctionne, le temps de lavage peut être augmenté.</p>
Problème de séchage	<ul style="list-style-type: none"> • Ne sèche pas 	<p>Ne pas surcharger. Vérifier si la laveuse se vidange adéquatement pour extraire l'eau de la charge. La charge de vêtement est trop petite pour culbutter adéquatement. Ajouter quelques serviettes.</p>

G uide de dépannage

Problème	Cause possible	Solution
	<ul style="list-style-type: none"> Alimentation en eau inadéquate dans la région. Robinet d'alimentation en eau non ouvert complètement. Tuyau d'entrée d'eau plié Filtre du tuyau d'entrée obstrué. 	<p>Vérifier un autre robinet dans la maison. Ouvrir le robinet complètement</p> <p>Redresser le tuyau Vérifier le filtre</p>
	<ul style="list-style-type: none"> Tuyau de drain plié ou obstrué. Filtre de drain obstrué. 	<p>Nettoyer et redresser le tuyau</p> <p>Nettoyer le filtre de drain</p>
	<ul style="list-style-type: none"> Charge trop petite. Charge déséquilibrée. L'appareil est doté d'un détecteur de déséquilibre et du système de correction. S'il y a des articles lourds individuels (tapis de bain, peignoir, etc.), le système peut arrêter l'essorage ou le cycle si le déséquilibre est trop important. 	<p>Ajouter 1 ou 2 autres articles semblables pour équilibrer la charge. Redistribuer la charge.</p>
	<ul style="list-style-type: none"> Porte ouverte ou mal fermée. 	<p>Fermer complètement la porte. * Si le symbole ne s'éteint pas, faire un appel de service.</p>
		<p>Débrancher le cordon d'alimentation et faire un appel de service.</p>
	<ul style="list-style-type: none"> l'eau déborde à cause d'une soupape d'eau défectueuse. 	<p>Fermer le robinet. Débrancher la fiche d'alimentation. Faire un appel de service</p>
	<ul style="list-style-type: none"> Figure si le capteur de niveau d'eau fonctionne mal. 	
	<ul style="list-style-type: none"> Surcharge du moteur. 	
	<ul style="list-style-type: none"> Surcharge du moteur. 	
	<ul style="list-style-type: none"> Vérifier l'alimentation en eau 	
		<p>Ouvrir le robinet. Si non relâchée, débrancher l'alimentation et téléphoner à un technicien.</p>



LG Electronics Inc.