



LG

Life's Good

Front Loading Combo

USER'S GUIDE & INSTALLATION INSTRUCTIONS

Before beginning installation, read these instructions carefully. This will simplify installation and ensure that the washer is installed correctly and safely. Leave these instructions near the washer after installation for future reference.

Lavadora de Carga Frontal

GUÍA DEL USUARIO E INSTRUCCIONES DE INSTALACIÓN

Antes de comenzar la instalación, lea atentamente estas instrucciones. Esto simplificará la instalación y asegurará que la lavadora está instalada en forma correcta y segura. Conserve estas instrucciones cerca de la lavadora luego de la instalación para futuras consultas.

Machine à laver à chargement frontal

GUIDE DE L'UTILISATEUR ET DIRECTIVES D'INSTALLATION

Avant de commencer à installer votre machine à laver, lisez attentivement ces instructions. Cela simplifiera votre installation et assurera que la machine à laver est installée correctement et en toute sécurité. Conservez ces instructions à proximité de la machine à laver après son installation, pour référence future.

Model/Modelo/Modèle
WM3477HW
WM3477HS



Designed specially to use only HE (High-Efficiency) detergent

Diseñada específicamente para usar con el detergente tipo HE (Alta eficiencia)

Spécialement conçu pour utilisation avec un détergent haute efficacité uniquement

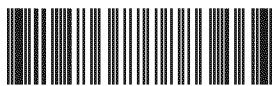

P/No.: MFL63288669

To contact LG Electronics, 24 hours a day, 7 days a week:

1-800-243-0000

Or visit us on the Web at: www.lg.com

Número telefónico de LG Electronics, las 24 horas del día, 7 días a la semana:

1-800-243-0000

O visítenos en la Web en: www.lg.com

To contact LG Electronics, 24 hours a day, 7 days a week:

1-888-542-2623

Or visit us on the Web at: ca.lge.com

Pour contacter LG Electronics, 24 heures par jour, 7 jours par semaine :

1-888-542-2623

Ou visitez notre site Web à l'adresse : ca.lge.com



INTRODUCTION

IMPORTANT SAFETY INSTRUCTIONS

Basic Safety Precautions	3
Grounding Instructions	4
Safety Instruction for Installation	5
Safety Instructions for Use, Care and Cleaning, and Disposal	6

PARTS AND FEATURES

Special Features	7
------------------------	---

INSTALLATION INSTRUCTIONS

Choose the Proper Location	8
Clearances	8
Flooring	9
Unpacking	10
Connecting the Water Lines	11
Connecting the Drain Line	12
Leveling the Washer	13
Installation of non-skid pads (optional)	13

HOW TO USE

Sorting Wash Loads	14
Selecting Detergent	15
About the Dispenser	15
Loading the Dispenser	16
Control Panel Features	17
Cycle Guide	18
The LED Display	19
Operating the Washer	20
Cycle Modifier Buttons	21
Cycle Option Buttons	23
Special Functions	24

CARE AND CLEANING

Regular Cleaning	25-26
Cleaning the Washer	26
Maintenance	27-28

TROUBLESHOOTING

Normal Sounds You May Hear	29
Before Calling for Service	29-31
Using Smart Diagnosis™	32

SPECIFICATIONS

Key Dimensions and Specifications	33
---	----

WARRANTY	34-35
----------------	-------

THANK YOU!

Congratulations on your purchase
and welcome to the LG family.

Your new LG washing machine
combines the most advanced
washing technology with simple
operation and high efficiency.

Follow the operating and care in-
structions in this manual and your
washer will provide many years of
reliable service.

Product Registration Information

Model:

Serial Number:

Date of Purchase:

The model and serial number can be located on
the rating plate on the front of the washer.

Staple your receipt here.



IMPORTANT SAFETY INSTRUCTIONS

READ ALL INSTRUCTIONS BEFORE USE

⚠️WARNING For your safety, the information in this manual must be followed to minimize the risk of fire, explosion, or electric shock, or to prevent property damage, personal injury, or loss of life.

Your safety and the safety of others is very important.

We have provided many important safety messages in this manual and on your appliance. Always read and obey all safety messages.



This is the safety alert symbol.

This symbol alerts you to potential hazards that can kill or hurt you and others.

All safety messages will follow the safety alert symbol and either the word DANGER or WARNING.

These words mean:

⚠️DANGER: You can be killed or seriously injured if you don't follow instructions immediately.

⚠️WARNING: You can be killed or seriously injured if you don't follow instructions.

All safety messages will tell you what the potential hazard is, tell you how to reduce the chance of injury, and tell you what can happen if the instructions are not followed.

BASIC SAFETY PRECAUTIONS

⚠️WARNING: To reduce the risk of fire, electric shock, or personal injury when using this appliance, follow basic precautions, including the following.

- Use this appliance only for its intended purpose as described in this owner's manual.
- Before use, the washer must be properly installed as described in this manual.
- Do not wash articles that have been previously cleaned in, washed in, soaked in, or spotted with gasoline, dry cleaning solvents, or other flammable or explosive substances, as they give off vapors that could ignite or explode.
- Do not add gasoline, dry cleaning solvents, or other flammable or explosive substances to the wash water. These substances give off vapors that could ignite or explode.
- Under certain conditions, hydrogen gas may be produced in a hot water system that has not been used for 2 weeks or more. **HYDROGEN GAS IS EXPLOSIVE.** If the hot water system has not been used for such a period, before using the washer, turn on all hot water faucets and let the water flow from each for several minutes. This will release any accumulated hydrogen gas. As the gas is flammable, do not smoke or use an open flame during this time.
- Do not allow children to play on or in the washer. Close supervision of children is necessary when the washer is used near children.
- Before the washer is removed from service or discarded, remove the door to prevent children from climbing inside.
- Do not install or store the washer where it will be exposed to the weather or freezing temperatures.
- Do not tamper with controls.
- Keep the area underneath and around your appliances free of combustible materials (lint, paper, rags, etc.), gasoline, chemicals and other flammable vapors and liquids.
- Do not repair or replace any part of the washer or attempt any servicing other than as described in this manual. We strongly recommend that any service be performed by a qualified technician.
- See Installation Instructions for grounding requirements.
- ALWAYS follow the fabric care instructions supplied by the garment manufacturer.
- Do not place items exposed to cooking oil in your washer. Items contaminated with cooking oils may contribute to a chemical reaction that could cause a load to catch fire.
- Use fabric softeners or products to eliminate static only as recommended by the manufacturer.
- This washer is not designed for maritime use or for mobile installations such as in RVs, aircraft, etc.
- Turn off the water faucets and unplug the washer if the machine is to be left for an extended period of time, such as during vacations.

IMPORTANT SAFETY INSTRUCTIONS

READ ALL INSTRUCTIONS BEFORE USE

⚠ WARNING For your safety, the information in this manual must be followed to minimize the risk of fire, explosion, or electric shock, or to prevent property damage, personal injury, or loss of life.

- Packaging material can be dangerous for children. There is a risk of suffocation! Keep all packaging from children.
- Always check the inside of the washer for foreign objects before loading laundry. Keep the door closed when not in use.
- Do not reach into the appliance if the tub or agitator is moving.
- **WARNING:** This product contains chemicals known to the State of California to cause cancer and birth defects or other reproductive harm.
Wash hands after handling.

GROUNDING INSTRUCTIONS

This appliance must be grounded. In the event of malfunction or breakdown, grounding will reduce the risk of electric shock by providing a path of least resistance for electric current. This appliance is equipped with a cord having an equipment-grounding conductor and grounding plug. The plug must be plugged into an appropriate outlet that is properly installed and grounded in accordance with all local codes and ordinances.

⚠ WARNING: Improper connection of the equipment-grounding conductor can result in risk of electric shock. Check with a qualified electrician or serviceman if you are in doubt as to whether the appliance is properly grounded. Do not modify the plug provided with the appliance. If it does not fit the outlet, have a proper outlet installed by a qualified electrician. Failure to follow these warnings can cause serious injury, fire, electrical shock, or death.

IMPORTANT SAFETY INSTRUCTIONS

READ ALL INSTRUCTIONS BEFORE USE

⚠️WARNING For your safety, the information in this manual must be followed to minimize the risk of fire, explosion, or electric shock, or to prevent property damage, personal injury, or loss of life.

SAFETY INSTRUCTIONS FOR INSTALLATION

⚠️WARNING: To reduce the risk of fire, electric shock, or injury to persons when using this appliance, follow basic precautions, including the following.

- **Refer to INSTALLATION INSTRUCTIONS for detailed grounding procedures.** Installation instructions are packed in the washer for installer's reference. If the washer is moved to a new location, have it checked and reinstalled by a qualified service person. Failure to follow this warning can cause serious injury, fire, electrical shock, or death.
- **Do not, under any circumstances cut or remove the third (ground) prong from the power cord.** Failure to follow this warning can cause serious injury, fire, electrical shock, or death.
- **For personal safety, this appliance must be properly grounded.** Failure to follow this warning can cause serious injury, fire, electrical shock, or death.
- **The power cord of this appliance is equipped with a 3-prong (grounding) plug which mates with a standard 3-prong (grounding) wall outlet** to minimize the possibility of electric shock hazard from this appliance.
- **This washer must be plugged into a 120 VAC, 60 Hz grounded outlet.** Failure to follow this warning can cause serious injury, fire, electrical shock, or death.
- **Have the wall outlet and circuit checked by a qualified electrician to make sure the outlet is properly grounded.** Failure to follow this warning can cause serious injury, fire, electrical shock, or death.
- **Where a standard 2-prong wall outlet is encountered, it is your personal responsibility and obligation to have it replaced with a properly grounded 3-prong wall outlet.** Failure to follow this warning can cause serious injury, fire, electrical shock, or death.
- **Do not install on carpet. Install washer on a solid floor.** Failure to follow this warning can cause serious leak damage.
- **Do not remove ground prong. Do not use an adapter or extension cord. Plug into a grounded 3-prong outlet.** Failure to follow these warnings can cause serious injury, fire, electrical shock, or death.
- **The washer should always be plugged into its own individual electrical outlet which has a voltage rating that matches the rating plate.** This provides the best performance and also prevents overloading house wiring circuits which could cause a fire hazard from overheated wires.
- **Never unplug your washer by pulling on the power cord.** Always grip plug firmly and pull straight out from the outlet. Failure to follow this warning can cause serious injury, fire, electrical shock, or death.
- **Repair or replace immediately all power cords that have become frayed or otherwise damaged. Do not use a cord that shows cracks or abrasion damage along its length or at either end.** Failure to follow this warning can cause serious injury, fire, electrical shock, or death.
- **When installing or moving the washer, be careful not to pinch, crush, or damage the power cord.** Failure to follow this warning can cause serious injury, fire, electrical shock, or death.
- **The washer must be installed and electrically grounded by a qualified service person in accordance with local codes** to prevent shock hazard and assure stability during operation.
- **The Washer is heavy. Two or more people may be needed to install and move the appliance.** Failure to do so can result in back or other injury.
- **Store and install the washer where it will not be exposed to temperatures below freezing or exposed to outdoor weather conditions.** Failure to follow this warning can cause serious leak damage.
- **To reduce the risk of electric shock, do not install the washer in humid spaces.** Failure to follow this warning can cause serious injury, fire, electrical shock, or death.
- **To reduce the risk of personal injury, adhere to all industry recommended safety procedures including the use of long sleeved gloves and safety glasses.** Failure to follow all of the safety warnings in this manual could result in property damage, personal injury or death.

IMPORTANT SAFETY INSTRUCTIONS

READ ALL INSTRUCTIONS BEFORE USE

⚠WARNING For your safety, the information in this manual must be followed to minimize the risk of fire, explosion, or electric shock, or to prevent property damage, personal injury, or loss of life.

SAFETY INSTRUCTIONS FOR USE, CARE AND CLEANING, AND DISPOSAL

⚠WARNING: To reduce the risk of fire, electric shock, or personal injury when using this appliance, follow basic precautions, including the following.

- **Unplug the washer before cleaning** to avoid the risk of electric shock.
- **Never use harsh chemicals, abrasive cleaners, or solvents to clean the washer.** They will damage the finish.
- **Do not put oily or greasy rags or clothing on top of the washer.** These substances give off vapors that could ignite the materials.
- **Do not wash items that are soiled with vegetable or cooking oil.** These items may contain some oil after laundering. Due to the remaining oil, the fabric may smoke or catch fire by itself.
- **Disconnect this appliance from the power supply before attempting any user maintenance.** Turning the controls to the **OFF** position does not disconnect this appliance from the power supply. Failure to follow this warning can cause serious injury, fire, electrical shock, or death.
- **Do not combine laundry products for use in one load unless specified on the label.**
- **Do not mix chlorine bleach with ammonia or acids such as vinegar.** Follow package directions when using laundry products. Incorrect usage can produce poisonous gas, resulting in serious injury or death.
- **Do not reach into the washer while parts are moving.** Before loading, unloading, or adding items, press the **START/PAUSE** button and allow the drum to coast to a complete stop before reaching inside. Failure to follow this warning can cause serious injury, fire, electrical shock, or death.
- **Do not allow children to play on or in the washer.** Close supervision of children is necessary when the washer is used near children. As children grow, teach them the proper, safe use of all appliances. Failure to comply with these warnings could result in serious personal injuries.
- **Destroy the carton, plastic bag and other packing materials after the washer is unpacked.** Children might use them for play. **Cartons covered with rugs, bedspreads, or plastic sheets can become airtight chambers.** Failure to comply with these warnings could result in serious personal injuries or death.
- **Keep laundry products out of children's reach.** To prevent personal injury, observe all warnings on product labels. Failure to comply with these warnings could result in serious personal injuries.
- **Remove the door to the washing compartment to avoid the danger of children or small animals getting trapped inside before your washer is removed from service or discarded.** Failure to do so can result in serious personal injury or death.
- **Make sure the dispenser drawer is closed at all times when not being filled with laundry products.** Failure to keep the drawer closed can result in personal injury or flooding.

SAVE THESE INSTRUCTIONS

PARTS AND FEATURES

SPECIAL FEATURES

1 DETERGENT DISPENSER DRAWER

This three-compartment drawer provides separate dispensers for prewash and main wash detergent, and liquid fabric softener.

2 CONTROL PANEL WITH LED DISPLAY

Simple electronic controls are user-friendly. The LED display indicates cycle options and cycle time during operation.

3 LARGE-CAPACITY STAINLESS STEEL DRUM

The large capacity stainless steel drum offers extreme durability and is tilted to improve efficiency and allow easier access for large items.

NOTE: No matter how large the article, there must still be room for the clothes to tumble.

4 INVERTER DIRECT-DRIVE MOTOR

The inverter direct drive motor, which is directly connected to the drum, is capable of producing multiple distinct motions for optimal washing performance with very little noise and vibration. The motor assembly also contains fewer moving parts, resulting in fewer repairs.

5 DRAIN ACCESS PANEL

Provides access to the drain line and drain pump filter.

6 EASY-ACCESS DOOR

Extra-large door locks during operation and features a delay to prevent the door from being opened until the washer interior has cooled and the water level has lowered.

7 LEVELING FEET

Four leveling feet (two in the front and two in the back) adjust to improve washer stability on uneven floors.

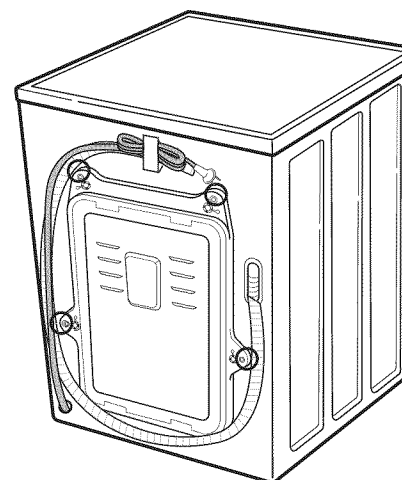
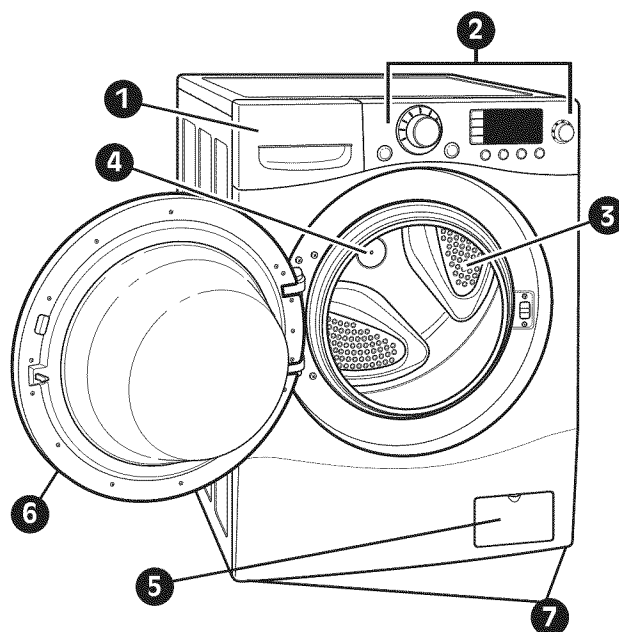

Rear of Washer

Included Accessories

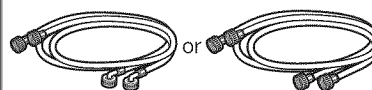

Hot and Cold Water Hoses



Non-skid pads

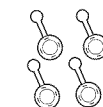

Caps (4)
(for covering shipping bolt holes)



Wrench
(for removing shipping bolts and adjusting leveling feet)



Tie Strap
(for securing drain hose)

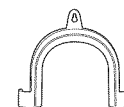

Elbow Bracket
(for securing drain hose)

INSTALLATION INSTRUCTIONS

CHOOSE THE PROPER LOCATION

⚠ WARNING

- **The Washer is heavy! Two or more people are required when moving and unpacking the washer.** Failure to do so can result in back or other injury.
- **Store and install the washer where it will not be exposed to temperatures below freezing or exposed to outdoor weather conditions.** Failure to follow this warning can cause serious injury, fire, electrical shock, or death.
- **Properly ground the washer to conform with all governing codes and ordinances.** Failure to follow this warning can cause serious injury, fire, electrical shock, or death.
- **To reduce the risk of electric shock, do not install the washer in humid spaces.** Failure to follow this warning can cause serious injury, fire, electrical shock, or death.

- **Do not remove the ground prong. Do not use an adapter or extension cord. Plug into a grounded 3-prong outlet.** Failure to follow this warning can cause serious injury, fire, electrical shock, or death.

Power Outlet

- The power outlet must be within 60 in. (1.5 m) of either side of the washer.
- The appliance and outlet must be positioned so that the plug is easily accessible.
- Do not overload the outlet with more than one appliance.
- The outlet must be grounded in accordance with current wiring codes and regulations.
- Time-delay fuse or circuit breaker is recommended.

NOTE: It is the personal responsibility and obligation of the product owner to have a proper outlet installed by a qualified electrician.

CLEARANCES

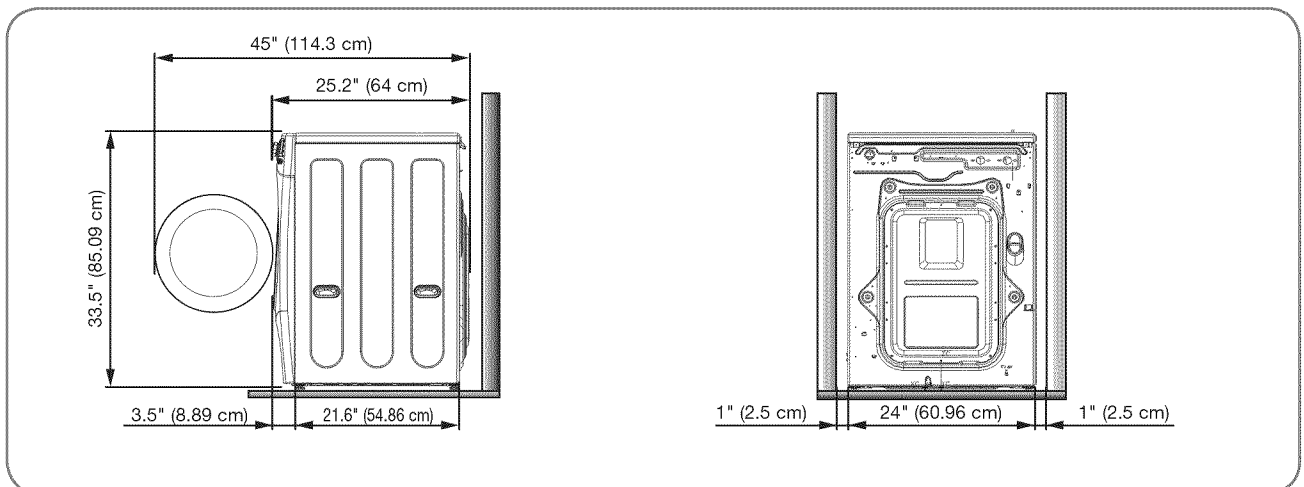

To ensure sufficient clearance for water lines and airflow, allow minimum clearances of at least 1 in. (2.5 cm) at the sides and 4 in. (10 cm) behind the unit. Be sure to allow for wall, door, or floor moldings that may increase the required clearances.

Allow at least 19.8 in. (50.3 cm) in front of the washer to open the door.

INSTALLATION INSTRUCTIONS

FLOORING

- To minimize noise and vibration, the washer **MUST** be installed on a solidly constructed floor. See the NOTE below.
- Allowable slope under the entire washer is 1° maximum.
- Carpeting and soft tile surfaces are not recommended.
- Never install the washer on a platform or weakly supported structure. Use only an approved accessory pedestal.

NOTE: If a drip pan must be used, take extra care to follow the instructions provided with the drip pan and make sure the leveling feet are adjusted for firm and even contact with the pan. Use of drip pans and failure to properly level the machine may result in increased vibration and noise during operation.

INSTALLATION INSTRUCTIONS

UNPACKING

When removing the washer from the carton base, be sure to remove the foam drum support in the middle of the carton base. If you must lay the washer down to remove the base packaging materials, always lay it carefully on its side. Do NOT lay the washer on its front or back.

IMPORTANT: To prevent internal damage during transport, the washer is equipped with 4 shipping bolts and plastic retainers. These bolts and retainers **MUST** be removed before operating the washer.

- Failure to remove shipping bolts and retainers may cause severe vibration and noise, which can lead to permanent damage to the washer. The cord is secured to the back of the washer with a shipping bolt to help prevent operation with shipping bolts in place.

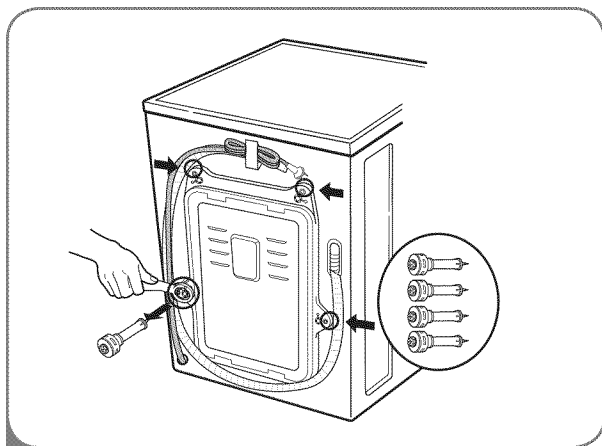
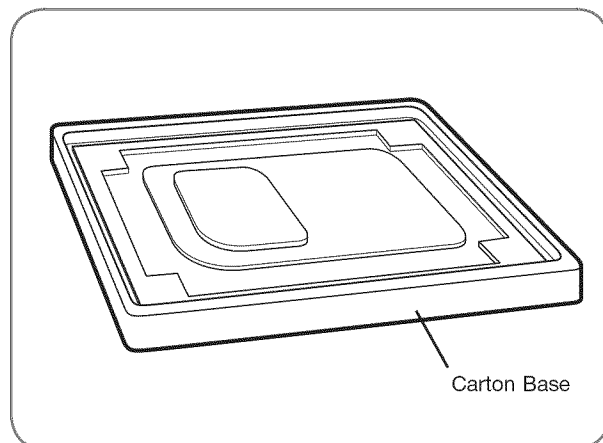

- 1 Starting with the bottom 2 shipping bolts, use the included wrench to remove the 4 shipping bolts by turning them counterclockwise.

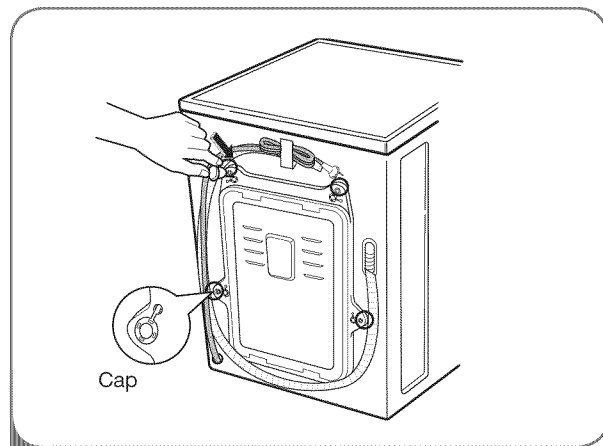

- 2 Remove the retainers by turning them slightly while pulling. Rotate and press the hole caps into the shipping bolt holes.

NOTE: Save the bolts and retainers for future use. To prevent damage to internal components, the shipping bolts and retainers must be installed when transporting the washer.

INSTALLATION INSTRUCTIONS

CONNECTING THE WATER LINES

NOTE:

- For your safety, and for extended product life, use only authorized components. The manufacturer is not responsible for product malfunction or accidents caused by the use of separately purchased, unauthorized parts.
- Use new hoses when you install the washing machine. Do not reuse old hoses. Use only the inlet hoses provided with the washer. LG does not recommend the use of aftermarket hoses.
- Periodically check the hoses for cracks, leaks and wear, and replace the hoses every 5 years.
- Do not stretch the water hoses intentionally, and make sure that they are not crushed by other objects.
- Water supply pressure must be between 14.5 psi and 116 psi (100~800 kPa). If the water supply pressure is more than 116 psi, a pressure reducing valve must be installed.
- To provide optimum washing performance the hot water temperature should be set at 120-135°F (48-57°C) and the cold at 60°F (15°C).

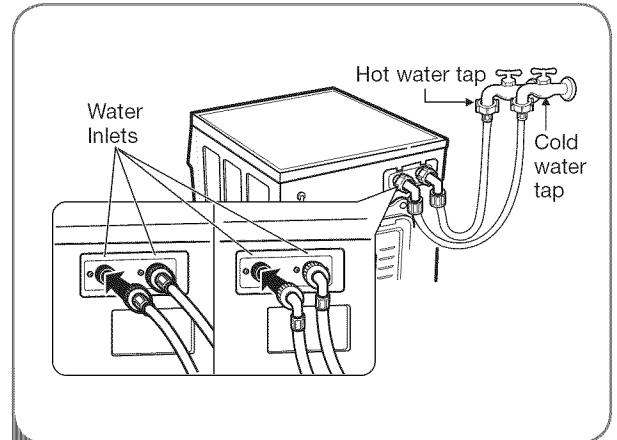

- 1** **NOTE:** Do not cross-thread the hose fittings. Attach the hot water line to the red hot water inlet on the back of the washer. Attach the cold water line to the blue cold water inlet on the back of the washer. Tighten the fittings securely.

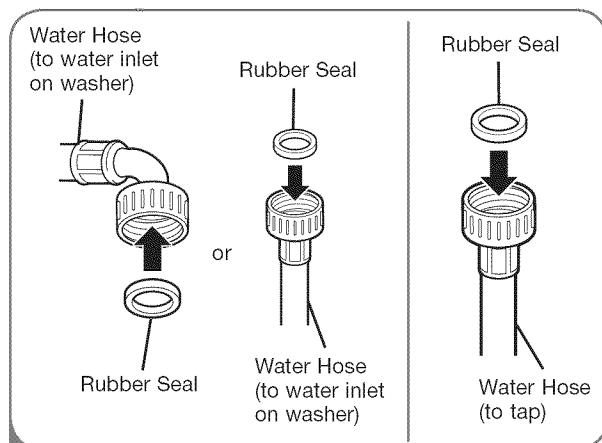

- 2** Insert a rubber seal into the threaded fittings on each hose.

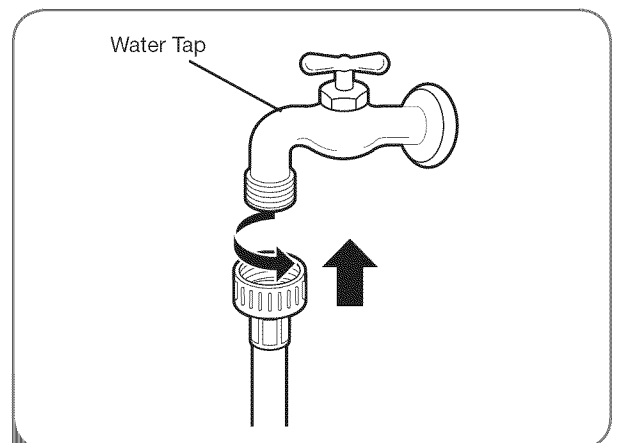

- 3** Attach the hot water line to the hot water faucet. Attach the cold water line to the cold water faucet.

Tighten the fittings securely. Open the water faucets fully to check for leaks.

INSTALLATION INSTRUCTIONS

CONNECTING THE DRAIN LINE

- The drain hose should always be properly secured. Failure to properly secure the drain hose can result in flooding and property damage.
- Do not install the end of the drain hose higher than 96 in. (244.8 cm) above the bottom of the washer.
- The drain must be installed in accordance with any applicable local codes and regulations.
- Make sure that the water lines are not stretched, pinched, crushed, or kinked.

NOTE: If the drain hose is extended more than 4 inches beyond the end of the elbow bracket, mold, or microorganisms could spread to the inside of the washer.

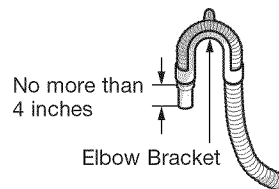

Option 1: Standpipe

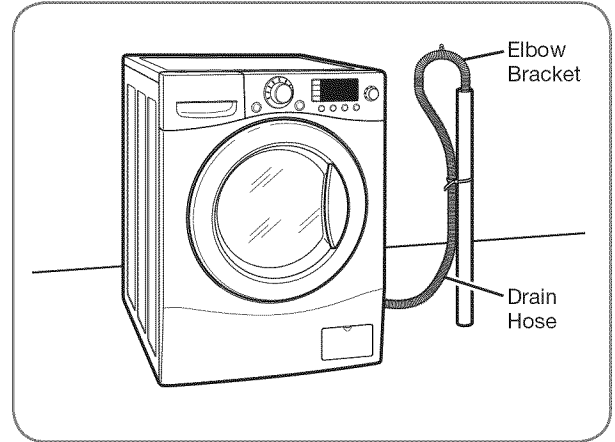

Clip the end of the hose into the elbow bracket. Insert the end of the drain hose into a standpipe. Use tie strap to secure the drain hose in place.

NOTE: Total height of the hose end should not exceed 96 in. (244.8 cm) from the bottom of the washer.

Option 2: Laundry Tub

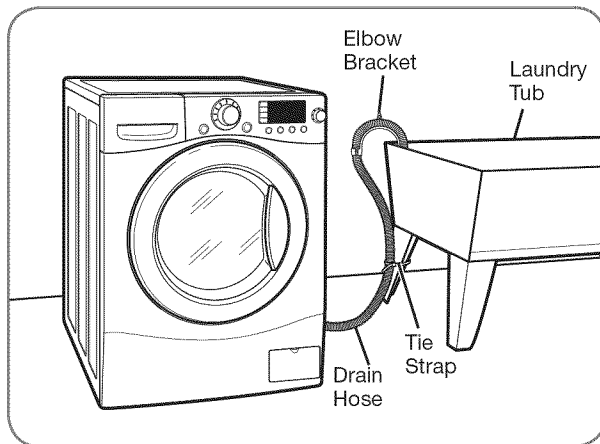

Clip the end of the hose into the elbow bracket. Hang the end of the drain hose over the side of the laundry tub. Use tie strap to secure the drain hose in place.

NOTE: Total height of the hose end should not exceed 96 in. (244.8 cm) from the bottom of the washer.

INSTALLATION INSTRUCTIONS

LEVELING THE WASHER

The drum of your new washer spins at very high speeds, up to 1,400 RPM. To minimize vibration, noise, and unwanted movement, the floor must be a perfectly level, solid surface.

NOTE: Adjust the leveling feet only as far as necessary to level the washer. Extending the leveling feet more than necessary can cause the washer to vibrate.

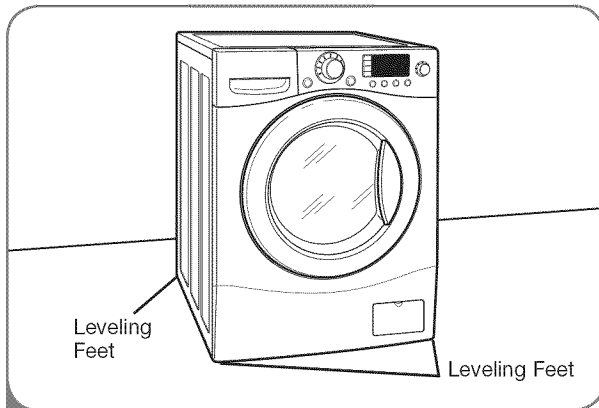

- 1 Position the washer in the final location, taking special care to not pinch, strain, or crush the water and drain lines. Place a level across the top of the washer.

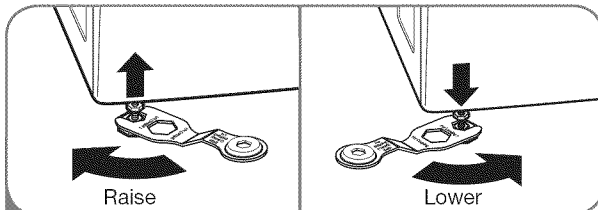

- 2 Loosen the locknuts on all 4 leveling feet until you can turn the feet with the included wrench. Turn clockwise to raise the washer or counterclockwise to lower it.

- All four leveling feet must rest solidly on the floor. Rock the washer gently from corner to corner to make sure that the washer does not rock.

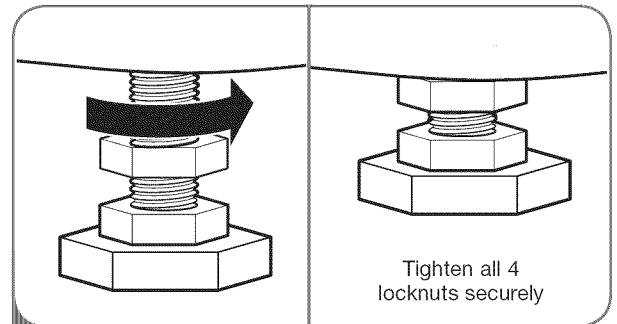

- 3 Once the washer is level from side to side and front to back, tighten all locknuts securely. Make sure that all 4 leveling feet are in firm contact with the floor.

NOTE: To make sure that the washer is properly level, run the washer with a test load: place approximately 6 pounds of laundry in the machine. Then, press POWER, press RINSE+SPIN, and then press the START/PAUSE button. (See the following sections for additional information on cycle selection and operation.)

Verify that the washer does not rock or vibrate excessively during the spin cycle. If the washer vibrates or shakes, adjust the leveling feet until the washer is stable and retest.

INSTALLATION OF NON-SKID PADS (OPTIONAL)

Some floor surfaces are too slippery to prevent the washer from moving on the floor during heavily unbalanced loads. While it is normal for an occasional load to be out of balance, excess noise and vibration can result from the washer moving out of position. If these conditions are encountered, follow the instructions below for installation of the non-skid pads. These pads will help prevent the washer from moving during heavy out of balance conditions thereby reducing noise and vibration.

• Non-skid pads

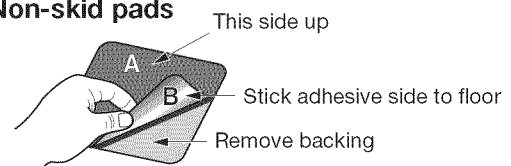

※ Place the pads under both front feet.

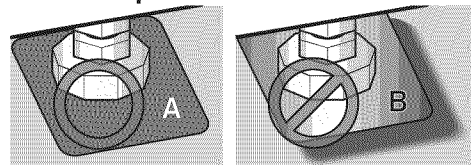

HOW TO USE

SORTING WASH LOADS

Fabric Care Labels

Most articles of clothing feature fabric care labels that include instructions for proper care.

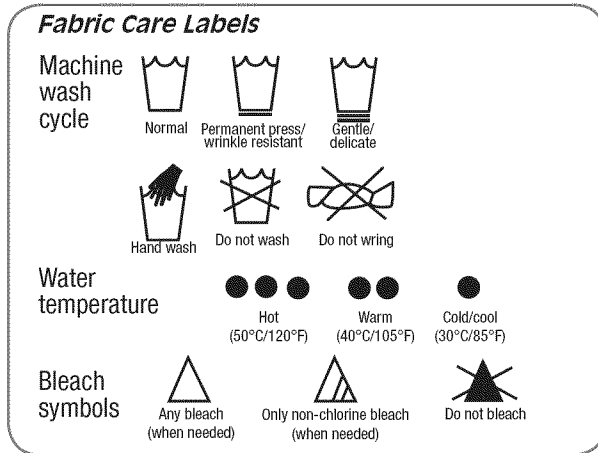

Grouping Similar Items

For best results, sort clothes into loads that can be washed with the same wash cycle.

Different fabrics have different care requirements.

Always wash dark colors separately from light colors and whites to prevent discoloration. If possible, do not wash heavily soiled items with lightly soiled ones. The chart below shows recommended groupings.

Sort Laundry...

by Colors	by Soil	by Fabric	by Lint
Whites	Heavy	Delicates	Lint Producer
Lights	Normal	Easy Care	Lint Collector
Darks	Light	Sturdy	

Loading the Washer

- Check all pockets to make sure that they are empty. Items such as clips, matches, pens, coins, and keys can damage both your washer and your clothes.
- Close zippers, hooks, and drawstrings to prevent these items from snagging or tangling on other clothes.
- Pretreat heavily stained areas for best results.
- Combine large and small items in a load. Load large items first.
- Large items should not be more than half of the total washload.
- The washer can be fully loaded, but the drum should not be tightly packed with items. The door of the washer should close easily.
- To prevent an out-of-balance load, do not wash single items. Add one or two similar items to the load. Large, bulky items, such as a blanket, comforter, or bedspread should be washed individually.
- Do not wash or spin waterproof clothes.
- When unloading the washer, check under the door seal for small items.

NOTE: The front loading washer rotates the wet laundry to wash it with less water. If you do not see the water during washing, it is not a problem because the laundry is sufficiently wet.

REMINDER: The load must have room to tumble to wash effectively. Just because an item can be forced into the drum does not mean it should be washed in the machine. It must be able to tumble.

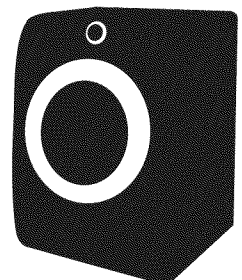

HOW TO USE

SELECTING DETERGENT

IMPORTANT: Your washing machine is designed for use with **only** High-Efficiency (HE) detergents. HE detergents are formulated specifically for front-load washers and contain suds-reducing agents. Always look for the HE symbol when purchasing detergent.

HE detergents produce fewer suds, dissolve more efficiently to improve washing and rinsing performance, and help to keep the interior of your washer clean.

Using a regular detergent may cause oversudsing and unsatisfactory performance.

IMPORTANT: Do not place or store laundry products, such as detergent, bleach, or liquid fabric softener, on top of your washer or dryer. Wipe up any spills immediately. These products can damage the finish and controls.



Designed specially to use only HE (High-Efficiency) detergent

ABOUT THE DISPENSER

The automatic dispenser consists of three compartments which hold:

- Liquid fabric softener.
- Liquid or powdered detergent for prewash.
- Liquid or powdered detergent and color-safe bleach for main wash.

All laundry products can be added at once in their respective dispenser compartments. They will be dispensed at the appropriate time for the most effective cleaning.

After adding the laundry products to the dispenser, close the dispenser drawer.

To add detergent and fabric softener to the automatic dispenser:

- 1 Open the dispenser drawer.
- 2 Load the laundry products into the appropriate compartments.
- 3 Slowly close the dispenser drawer to avoid early dispensing of the laundry products.

NOTE: It is normal for a small amount of water to remain in the dispenser compartments at the end of the cycle.

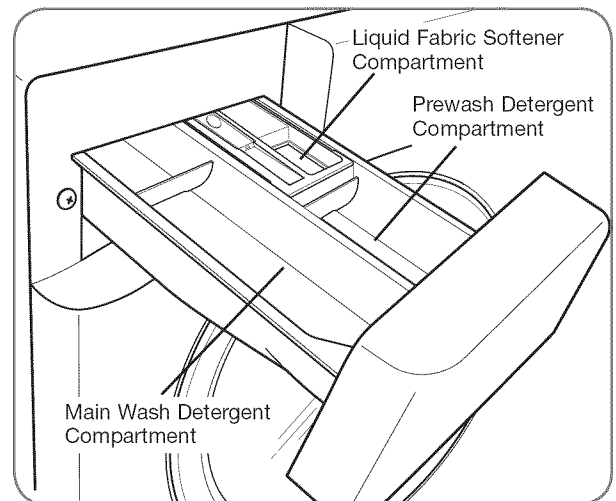

HOW TO USE

LOADING THE DISPENSER

Prewash Detergent Compartment

Add liquid or powdered detergent to this compartment when using the Prewash option. Always use HE (High-Efficiency) detergent with your washing machine.

- The amount of detergent added for the Prewash option is 1/2 the amount recommended for the main wash cycle. For example, if the main wash cycle requires TWO tablespoons (1 oz. or 30 ml) of detergent, add ONE tablespoon for the Prewash option.

NOTE: If you are using the Prewash option, powdered detergent must be used in the main wash compartment. Liquid detergent will drain into the washer drum as it is added.

Main Wash Detergent Compartment

This compartment holds laundry detergent for the main wash cycle, which is added to the load at the beginning of the cycle. Always use HE (High-Efficiency) detergent with your washing machine.

Never exceed the manufacturer's recommendations when adding detergent. Using too much detergent can result in detergent buildup in clothing and the washer. Either powdered or liquid detergent may be used.

NOTE: Liquid detergent will drain into the washer drum as it is added.

NOTE: Liquid or powdered color-safe bleach may be added to the main wash compartment with detergent of the same type.

Fabric Softener Compartment

This compartment holds liquid fabric softener, which will be automatically dispensed during the final rinse cycle.

- Always follow the manufacturer's recommendations when adding fabric softener. Do not exceed the maximum fill line. Using too much fabric softener may result in stained clothes.
- Dilute concentrated fabric softeners with warm water. Do not exceed the maximum fill line.
- Never pour fabric softener directly onto the load or into the drum.



Designed specially to use only
HE (High-Efficiency) detergent

CONTROL PANEL FEATURES

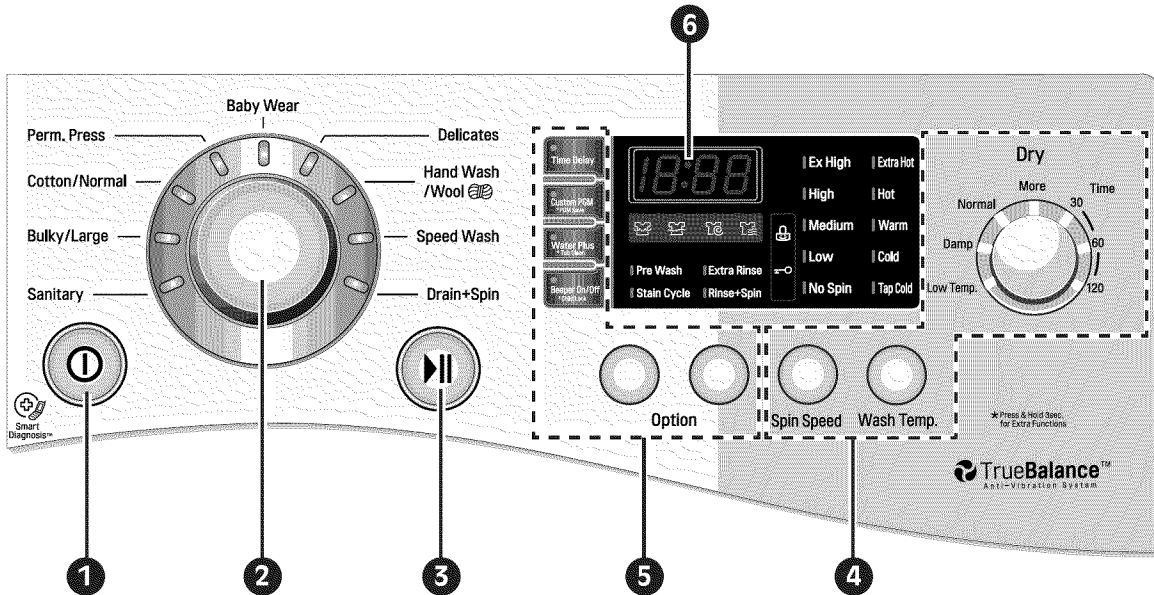

1 POWER ON/OFF BUTTON

Press to turn the washer ON.
Press again to turn the washer OFF.

NOTE: Pressing the ON/OFF button during a cycle will cancel that cycle and any load settings will be lost.

2 CYCLE SELECTOR KNOB

Turn this knob to select the desired cycle. Once the desired cycle has been selected, the standard presets will be shown in the display. These settings can be adjusted using the cycle modifier buttons anytime before starting the cycle.

3 START/PAUSE BUTTON

Press this button to START the selected cycle.
If the washer is running, use this button to PAUSE the cycle without losing the current settings.

NOTE: If you do not press the START/PAUSE button within 4 minutes of selecting a cycle, the washer automatically turns off.

4 CYCLE MODIFIER BUTTONS

Use these buttons to select the desired cycle options for the selected cycle. Press the button for that setting until the indicator light for the desired value is lit.

5 OPTION BUTTONS

The option buttons allow you to select additional cycle options and will light when selected. Certain buttons also allow you to activate special functions by pressing and holding the button for 3 seconds.

For detailed information about the individual options, please see the following pages.

6 LED DISPLAY





































The display shows the settings, estimated time remaining, options, and status messages for your washer. The display will remain on through the cycle.

HOW TO USE

CYCLE GUIDE

The cycle guide below shows the options and recommended fabric types for each cycle.

 = Available option  = Cycle default settings

Cycle	Fabric type	Wash Temp.	Spin	Stain Cycle	Pre-Wash	Rinse+Spin	Extra Rinse	Water Plus	Dry
Sanitary	Heavily soiled underwear, work clothes, diapers, etc	Extra Hot	High						
			Ex High No Spin Low Medium						
Bulky/Large	Large items such as blankets and comforters	Warm	Medium						
		Hot	No Spin						
		Tap Cold Cold	Low						
Cotton/Normal	Cotton, linen, towels, shirts, sheets, jeans, mixed loads	Warm	High						
		Hot	Ex High						
		Tap Cold	No Spin						
		Cold	Low Medium						
Perm.Press	Dress shirts/pants, wrinkle free clothing, poly/cotton blend clothing, table cloths	Warm	Medium						
		Hot	High						
		Tap Cold Cold	No Spin Low						
Baby Wear	Lightly soiled baby wear	Warm	High						
		Hot	No Spin						
		Tap Cold Cold	Low Medium						
Delicates	Dress shirts/blouses, nylons, sheer or lacy garments	Cold	Medium						
		Warm	No Spin						
Tap Cold	Low								
Hand Wash/Wool	Items labeled "hand washable"	Warm	Low						
		Tap Cold	No Spin						
Cold									
Speed Wash	Lightly soiled clothing and small loads	Hot	Ex High						
		Tap Cold	No Spin						
		Cold	Low						
		Warm	Medium High						
Drain+Spin	Drain, Spin Only		Ex High						
			No Spin						
			Low						
			Medium High						

NOTE: To protect your garments, not every wash temperature, spin speed, or option is available with every cycle.

HOW TO USE

THE LED DISPLAY

The LED display shows the settings, estimated time remaining, options, and status messages for your washer. When the washer is turned on, the display will illuminate.

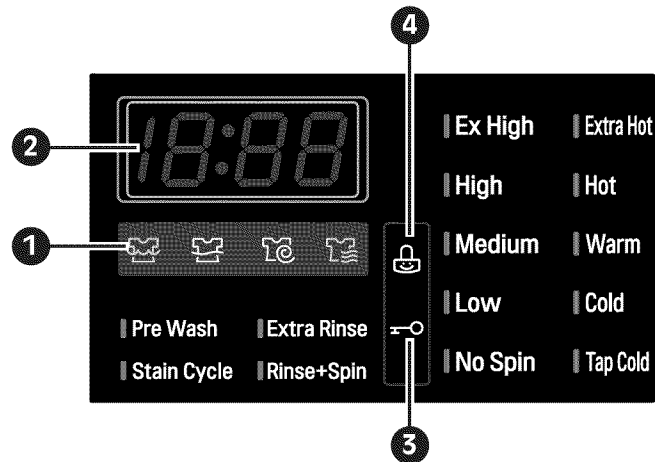

1 CYCLE COMPLETION INDICATOR

This portion of the display shows which stage of the wash cycle is currently underway (Wash, Rinse, Spin or Dry).

2 ESTIMATED TIME REMAINING

When the START/PAUSE button is pressed, the washer automatically detects the wash load (weight) and optimizes the washing time, based on the selected cycle and options. The display will then indicate the estimated time remaining for the selected wash cycle.

NOTE: The cycle time displayed may appear much longer than that of a top-loading washer. The displayed time is for the complete cycle, rather than just the agitation portion of the cycle, as is typically shown on a top-loading washer.

3 DOOR LOCK INDICATOR

Indicates that the door is locked. The washer door will lock while the washer is operating. The door can be unlocked by pressing the START/PAUSE button to stop the washer.

NOTE: If the temperature in the washer is too high, the door cannot be unlocked until the washer has cooled. If the water level is too high, select the Drain & Spin cycle to drain excess water. Do not try to force open the door.

4 CHILD LOCK INDICATOR

This indicator shows that the washer has been set for Child Lock. Select this function to lock the buttons on the control panel and to prevent tampering.

HOW TO USE

OPERATING THE WASHER

Once you have loaded the washer and added laundry products (detergent, bleach, and/or fabric softener):

- 1 Press the ON/OFF button to turn on the washer. The lights around the cycle selector knob will illuminate.



- 2 Turn the cycle selector knob to the desired cycle. The display will show the preset Rinse/Wash Temperature, Spin Speed, and Option settings for that cycle.

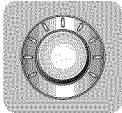

- 3 If you would like to change the settings for that cycle, press the appropriate cycle modifier button(s) until the indicator light for the desired setting is lit.

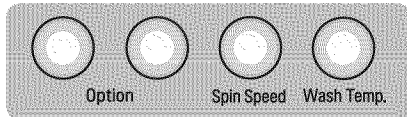

NOTE: To protect your garments, not every wash temperature, spin speed, or option is available with every cycle.

- 4 Press the START/PAUSE button to begin the cycle. The door will latch, the display will change, and the washer will calculate the estimated time remaining. Once the washer has calculated the estimated total cycle time, the washer will start. To pause the cycle at any time, press PAUSE.



NOTE: The cycle time displayed may appear much longer than that of a top-loading washer. The displayed time is for the complete cycle, rather than just the agitation portion of the cycle, as is typically shown on a top-loading washer.

NOTE: If the temperature in the washer is too high, the door cannot be unlocked until the washer has cooled. If the water level is too high, select the Drain & Spin cycle to drain excess water. Do not try to force the door open.

Washing time can be reduced significantly for small or lightly soiled loads by selecting the Speed Wash cycle.

When the load is finished, the beeper (if set) will sound and the door will unlock.

Remove damp clothes from the washer immediately. Check under the door seal for small items.

CYCLE MODIFIER BUTTONS

Each cycle has preset settings that are selected automatically. You may also customize the settings using the cycle modifier buttons. Press the button for that setting until the indicator light for the desired value is lit.

The washer automatically adjusts the water level for the type and size of wash load for best results and maximum efficiency. It may seem there is no water inside the drum in some cycles, but this is normal.

NOTE: To protect your garments, not every wash temperature, spin speed, or option is available with every cycle. See the Cycle Guide for details.

Wash Temp.



Selects the wash temperature combination for the selected cycle. Press the Wash Temp. button until the indicator light for the desired setting is lit.

- Your washer features a heating element to boost the hot water temperature for Extra Hot, Hot, and Warm settings. This provides improved wash performance at normal water heater settings.
- Select the water temperature suitable for the type of load you are washing. Follow the fabric care label for best results.
- Warm washes leave the loads drier than cold washes. Warm rinses can increase wrinkling.
- In cold climates, a warm wash makes the load more comfortable to handle.
- Cold washes use less energy.

Spin Speed

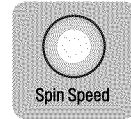

The washer drum spins at up to 1,400 RPM. This reduces drying time and saves energy. Press the Spin Speed button until the indicator light for the desired setting is lit. Some fabrics, such as delicates, require a slower spin speed.

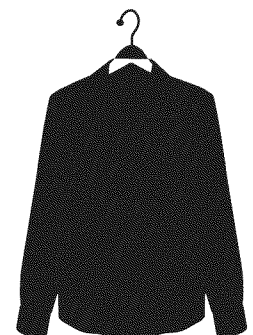

HOW TO USE

CYCLE MODIFIER BUTTONS (cont.)

NOTICE:

The Dry option is not a main function of this combo model. If you desire the Dry option as a main function, it is more efficient to use a single-function dryer model.

Dry

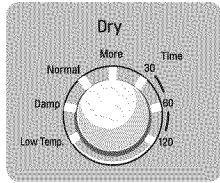

Drying options are easily selected with the DRY dial. For most even drying, make sure all articles in the clothes load are similar in material and thickness. Do not overload the washer by placing too

many articles into the drum. Items must be able to tumble freely. If you open the door and remove the load before the washer has finished the DRY cycle, remember to press the **START/PAUSE** button.

By pressing the **Dry** dial, you can select:

- 1 Low Temp. - For delicate fabrics
- 2 Damp - For damp drying fabrics
- 3 Normal - For general drying
- 4 More - For heavier fabrics
- 5 30/60/120 - For timed drying

NOTES:

- The capacity of the machine for washing clothes is twice as much as when drying clothes. If the machine is to be used to dry a load, then the wash load must be reduced by half for effective drying performance. If a full load is washed, remove half the clothes prior to starting the dry cycle.
- The Wrinkle Care feature is set automatically when the drying cycle is complete and cannot be disabled.
- This feature will help prevent wrinkling of the clothes if they are not removed promptly when the dry cycle ends.
When the drying cycle is completed, [COOL DOWN] is displayed on the Multi display. The COOL DOWN is set automatically when a drying cycle is complete.
When you are not able to remove a load of clothes from the dryer as soon as it stops, wrinkles can form.
The COOL DOWN function periodically tumbles, rearranges and fluffs the load to avoid wrinkles without heat for up to 4 hours.
The [COOL DOWN] message will continue to display until the clothes are removed or the Start/Pause button is pressed.

Drying Guide—Automatic Dry

Electronic sensors measure the temperature of the exhaust to increase or decrease the drying temperature for faster reaction time and tighter temperature control.

Recommended Dry settings by fabric type:

- a) Perm Press – Low Temp.
- b) If clothes are to be ironed – Damp
- c) Cotton/Towels – Normal
- d) Diapers – More

NOTE: On Automatic Dry settings, the estimated drying time may vary from the actual drying time. The type of fabric, size of the load, and the selected dryness level affect drying time.

Drying Guide—Timed Dry

- Press the Dry dial repeatedly to select the drying time in 30 minute increments: 30–60–120 minutes.
- Timed dry can last up to 120 min. When selecting Dry only, drying will start after the final Spin cycle.
- Drying times can vary greatly depending on dampness, room temperature, and type of fabric. You may need to add additional time. Your own experience will be your best guide.

Drying Tips

Woolen Articles

Do not tumble dry woolen articles. Pull them to their original shape and dry them flat.

Woven and Loopknit Materials

- Some woven and loopknit materials may shrink when dried.
- Always stretch them out immediately after drying.

Permanent Press and Synthetics

- Do not overload your dryer.
- Take out permanent press articles as soon as the dryer stops to reduce wrinkles.

Fiber or Leather Materials

Always check the manufacturer's instructions.

Baby Clothes and Night Gowns

Always check the manufacturer's instructions.

Rubber and Plastics

Do not dry any items made from or containing rubber or plastics, such as:

- a) Aprons, bibs, chair covers
- b) Curtains and table cloths
- c) Bathmats

Fiberglass

Do not dry fiberglass articles in your dryer. Glass particles left in the washer could be picked up by your clothes the next time you use the washer and irritate your skin.

HOW TO USE

CYCLE OPTION BUTTONS

Your washing machine features several additional cycle options to customize cycles to meet your individual needs. Certain option buttons also feature a special function (see the following page for details) that can be activated by pressing and holding that option button for 3 seconds.

To Add Cycle Options to a Cycle:

- 1 Turn on the washer and turn the cycle selector knob to select the desired cycle.
- 2 Use the cycle modifier buttons to adjust the settings for that cycle.
- 3 Press the cycle option button(s) for the option you would like to add. The cycle option buttons will light when selected.
- 4 Press the START/PAUSE button to start the cycle. The washer will start automatically.

NOTE: To protect your garments, not every wash temperature, spin speed, or option is available with every cycle. See the Cycle Guide for details.

1 Pre Wash

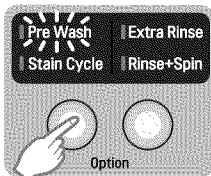

Select this option to add a 17-minute prewash and spin cycle to the chosen cycle. This is especially useful for heavily soiled items.

2 Stain Cycle

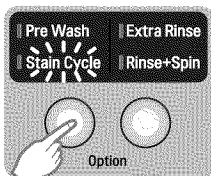

Select this option for heavily stained clothes, such as play clothes or work clothes. Stain Cycle will add extra wash time to the selected cycle, as well as an additional rinse cycle.

3 Extra Rinse

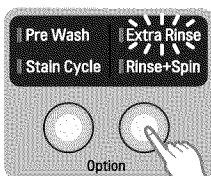

This option will add an extra rinse cycle to the selected cycle. Use this option to help ensure the removal of detergent or bleach residue from fabrics.

4 Rinse+Spin

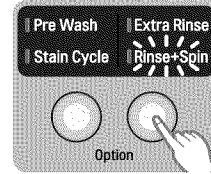

Select this option to rinse and spin a load separately from a regular cycle. This can be helpful in preventing fresh stains from setting in fabrics.

Time Delay



Once you have selected the cycle and other settings, press this button to delay the start of the wash cycle. Each press of the button increases the delay time by one hour, up to 19 hours.

Custom PGM



The Custom PGM program allows you to store a customized wash cycle for future use.

To make a **Custom PGM** program:

- 1 Select a cycle.
- 2 Adjust the Wash Temperature and Spin Speed to the desired settings.
- 3 Set any other desired options.
- 4 Press and hold the Custom PGM button for 3 seconds (2 beeps sound).

The Custom PGM program is now stored for future use.

To reuse the program, select Custom PGM and press Start/Pause.

Water Plus



Select this option to add extra water to the wash and rinse cycles for superior results, especially with large or bulky items.

Beeper On/Off

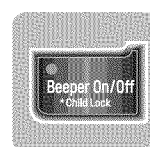

You may turn the end-of-cycle beeper on or off with the Beeper button.

Press the Beeper button to turn the beeper off.

Press the Beeper button again to turn the beeper back on.

HOW TO USE

SPECIAL FUNCTIONS

The option buttons also activate special functions, including Child Lock and Tub Clean. Press and hold the option button marked with the special function for 3 seconds to activate.

Child Lock

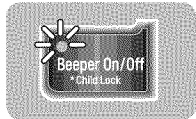

Use this option to prevent unwanted use of the washer or to keep cycle settings from being changed while the washer is operating. Press and hold the Beeper On/Off button for 3 seconds to activate or deactivate Child Lock. The lock icon will be shown in the display, and all controls are disabled. The washer can be locked during a cycle. Once Child Lock is selected, the display will alternate between CL and the remaining time.

Tub Clean



A buildup of detergent residue can occur in the wash tub over time and can lead to a mildewy or musty smell. The Tub Clean cycle is specially designed to remove this buildup. Add anti-limescale agent (Calgon) to the main wash compartment. Press and hold the Water Plus button for 3 seconds to activate this cycle. After the cycle has ended, open the door and allow the drum interior to dry completely. Refer to Care and Cleaning of the Interior for further information.

NOTE: Do NOT use this cycle with clothes, and do NOT add detergent or fabric softener.

NOTE: If you use the Tub Clean cycle on a monthly basis, the wash drum will be kept clean.

Hand Wash/Wool

- Only woolen items that are designated as Machine-Washable should be washed in this washing machine
- Wash only small loads for optimum fabric care (less than 8 lbs.)
- Only neutral (wool safe) detergents should be used (Only a small quantity of detergent is needed due to the small load size and low volume of water in the cycle.)
- The Hand Wash/Wool cycle uses a gentle tumble action and low speed spin for ultimate fabric care

Tub Clean Alarm

Counts once after a Full Cycle is complete (Wash, rinse, and spin cycles)

Check the cumulative count when powered on, and if over 30, display "t c L" on the 7-segment display for 5 seconds.

Start flashing "t c L" after 5 seconds (0.5 sec On, 0.5 sec Off), and display "---" or "time" depending on the water detection setting of the selected course.

(※ Continuously display "Proceed with Tub Clean" on LCD models)

TCL does not count during Life or LQC modes.

Clear "t c L": Select button or rotate the dial to select general administration.

Cumulative Count Reset

- Cumulative count resets to zero when the Tub Clean course is complete.
- Cumulative count resets to zero after displaying "t c L" once. (Resets after 31 TCL counts)
- Resets after a Full Cycle in LQC mode.

Cumulative count is displayed on the LED for TCL count according to the data key.

CARE AND CLEANING

REGULAR CLEANING

⚠️WARNING:

- **Unplug the washer before cleaning to avoid the risk of electric shock.** Failure to follow this warning can cause serious injury, fire, electrical shock, or death.
- **Never use harsh chemicals, abrasive cleaners, or solvents to clean the washer.** They will damage the finish.

Cleaning the Exterior

Proper care of your washer can extend its life. The outside of the machine can be cleaned with warm water and a mild, nonabrasive household detergent.

Immediately wipe off any spills with a soft, damp cloth.

IMPORTANT: Do not use methylated spirits, solvents, or similar products.

Never use steel wool or abrasive cleansers; they can damage the surface.

Care and Cleaning of the Interior

Use a towel or soft cloth to wipe around the washer door opening, door seal, and door glass. These areas should be kept clean to ensure a watertight seal. Be sure to wipe under the inside rubber seal to remove any moisture or soil.

Always remove items from the washer as soon as the cycle is completed. Leaving damp items in the washer can cause wrinkling, color transfer, and odor.

This washer has a special cycle, Tub Clean, to remove inside buildup of detergent residue which can occur in the wash tub or drum and lead to mildew or musty smell.

Run the Tub Clean cycle regularly to remove detergent buildup and other residue.

Read these instructions carefully before beginning the Tub Clean cycle.

- 1 Open the door and remove any clothing in the wash drum.
- 2 Open the dispenser drawer.
- 3 Add liquid chlorine bleach or tub cleaner to the detergent compartment.
Some powder or tablet tub cleaners which are manufactured for this purpose can be used.
(NOTE : Do not add any laundry detergent or fabric softener to the drawer when using Tub Clean.)
 - **If using powder cleaner**
Add powder cleaner to the main wash compartment of the drawer.
 - **If using tablet cleaner**
Add tablet cleaner to the wash drum directly.
(NOTE : Do not add tablet cleaner to the drawer.)
- 4 Close the drawer and washer door.
- 5 Select Tub Clean and press START.

NOTE : It is recommended that Tub Clean should be repeated monthly.

If mildew or musty smell already exists, run Tub Clean for 3 consecutive weeks.

After Tub Clean is complete or when the washer is not used, leave the washer door open for better ventilation and drying inside of the washer.

CARE AND CLEANING

REGULAR CLEANING (cont.)

Storing the Washer

If the washer will not be used for an extended period of time and is in an area that could be exposed to freezing temperatures:

- 1 Turn off water supply faucet.
- 2 Disconnect hoses from water supply and drain water from hoses.
- 3 Plug the power cord into a properly grounded electrical outlet.
- 4 Add 1 gallon of nontoxic recreational vehicle (RV) antifreeze to the empty wash drum. Close door.
- 5 Select the spin cycle and let washer spin for 1 minute to drain out all the water.
NOTE: Not all of the RV antifreeze will be expelled.
- 6 Unplug the power cord, dry the drum interior with a soft cloth, and close the door.
- 7 Remove the inserts from the dispenser. Drain any water in compartments and dry the compartments.
- 8 Store the washer in an upright position.

CLEANING THE WASHER

Cleaning the Dispenser

The dispenser should be cleaned periodically to remove buildup from detergent and other laundry products.

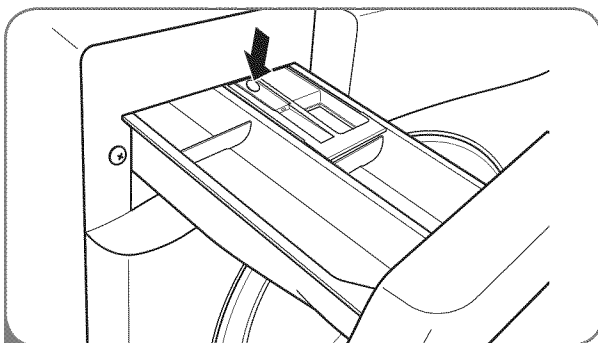

- 1 Pull out the dispenser drawer until it stops. Press the button in the center of the drawer and pull to remove the drawer.

- 9 To remove the antifreeze from the washer after storage, run washer through a complete cycle using detergent. **Do not add laundry!**

Removing Lime Buildup

If you live in an area with hard water, lime scale can form on internal components of the washer. Use of a water softener is recommended in areas with hard water. If a descaler is used, make sure that it is suitable for use in a washer, and run the TUB CLEAN cycle before washing clothing.

Lime scale and other spots may be removed from the stainless steel drum using a stainless steel cleaner. Do NOT use steel wool or abrasive cleansers; they can damage the surface.

Notice of tub clean activation

To clean up the tub, please select the tub clean cycle. Please empty the tub and insert bleach into the detergent dispenser and push the tub clean button.

Door open recommended

It is recommended that you should leave the door open after unloading laundry to keep the tub clean.

NOTE: If you clean the detergent dispenser once a week, it will always dispense properly.

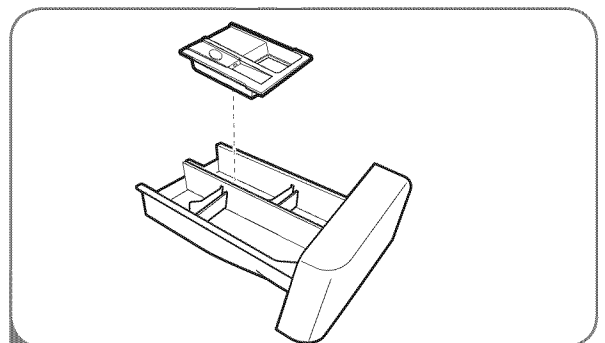

- 2 Remove the inserts from the drawer, and clean them with warm water and a soft cloth or brush to remove any residue or buildup. Wipe out the inside of the drawer opening with a damp cloth. Reassemble the drawer and reinstall in the drawer opening.

NOTE: Do not use anything other than water to clean the drawer, inserts, and drawer opening. If any sort of household cleaner drains into the interior of the washer, run a RINSE+SPIN cycle before washing clothes.

CARE AND CLEANING

MAINTENANCE

Cleaning the Water Inlet Filters

If the washer detects that water is not entering the dispenser, an error message will show on the display. If you live in an area with hard water, this may be caused by clogged inlet filters.

IMPORTANT: Use extreme care when removing and cleaning the filters. If the filters cannot be cleaned or are damaged, do NOT operate the washer without the inlet filters. Contact LG Customer Service or a qualified LG servicer.

IMPORTANT: Use ONLY the inlet hoses provided by LG with this laundry product. Aftermarket hoses are not guaranteed to fit or function correctly. Other hoses may not tighten correctly and could cause leaks. Subsequent damage to product or property will not be covered under the terms of LG's warranty.

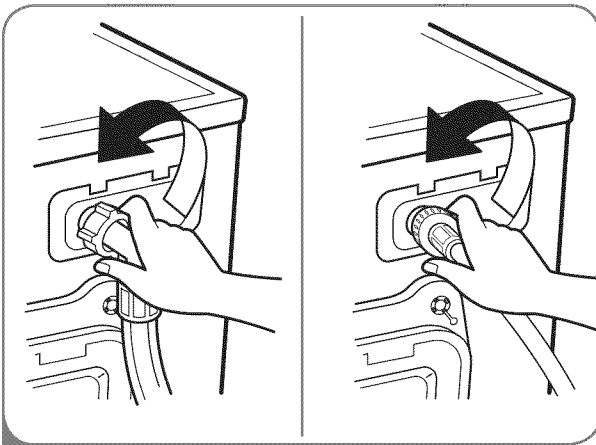

- 1 Turn off both water faucets completely. Unscrew the hot and cold water lines from the back of the washer.

NOTE: The inlet filters protect the solenoids from grit and debris. If the filters are not in place, the valves will be damaged.

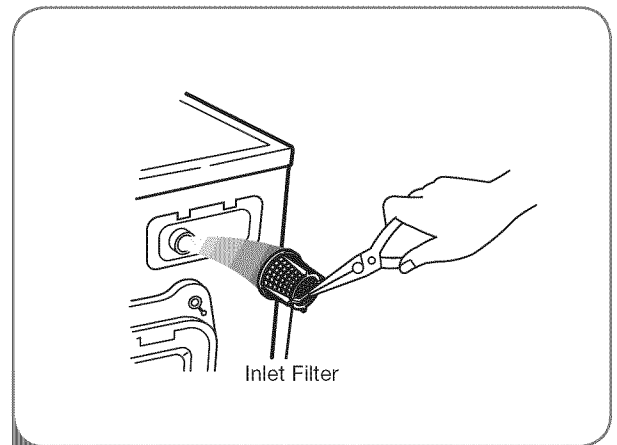

- 2 Carefully remove the filters from the water inlets, and soak them in white vinegar or a lime scale remover, following the manufacturer's instructions. Rinse thoroughly before reinstalling.

Press the filters back into place and reattach the water lines. Do NOT operate the washer without the inlet filters.

CARE AND CLEANING

MAINTENANCE (cont.)

Cleaning the Drain Pump Filter

Lint and other objects may accumulate and clog the drain pump filter. If the washer fails to drain properly, unplug the washer and allow the water to cool, if necessary, before proceeding.

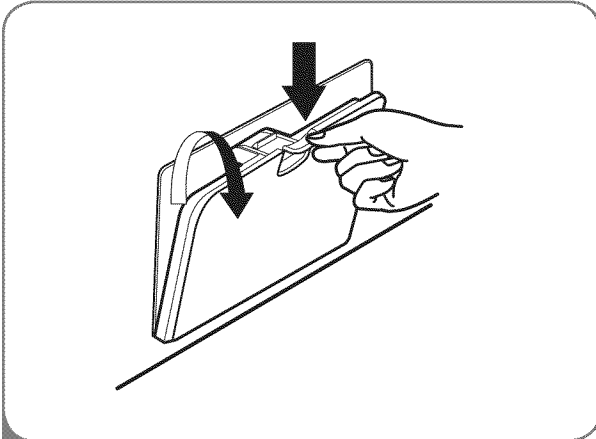

1 Open the drain pump filter access panel.

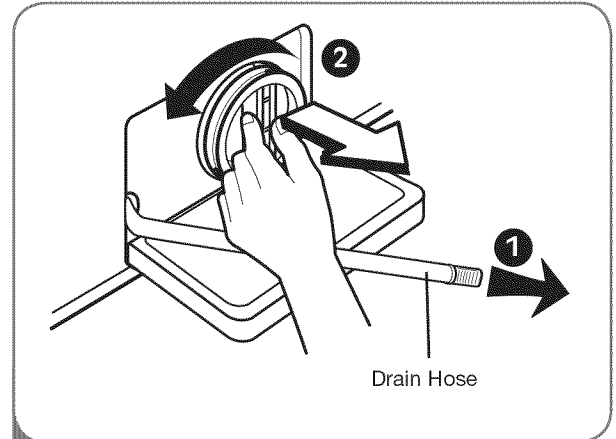

2 Unclip the drain hose and pull it out. Place the end of the drain hose in a pan, bucket, or floor drain to catch the water.

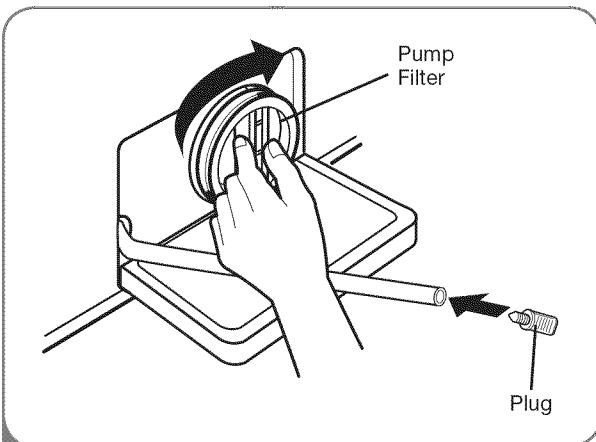

3 Remove the plug from the drain hose, and allow the water to drain completely. Twist the pump filter counterclockwise to remove. Remove any lint and foreign objects from the pump filter. Reverse the above steps to reinstall the drain pump filter and drain hose. Be sure to close the cover panel when finished.

⚠ WARNING:

- **Unplug the power cord before cleaning.** Failure to do so may cause electric shock.
- **Opening the drain filter will result in water overflowing if there is water in the washer tub.** Make sure to check if the water is completely drained before opening the drain filter.
- **If you use the washing machine with the drain filter reassembled incorrectly after cleaning it, or if you use the machine without the filter, it may cause leaks or malfunction of the washing machine.**

TROUBLESHOOTING

NORMAL SOUNDS YOU MAY HEAR

The following sounds may be heard while the washer is operating. They are normal.

Clicking

Door lock relay when the door locks and unlocks.

Spraying or hissing

Water spraying or circulating during the cycle.

Humming or gurgling

Drain pump pumping water from the washer at the end of a cycle.

Splashing

Clothes tumbling in the drum during the wash and rinse cycles.



BEFORE CALLING FOR SERVICE

Your washing machine is equipped with an automatic error-monitoring system to detect and diagnose problems at an early stage. If your washer does not function properly or at all, check the following before you call for service.

Problem	Possible Causes	Solutions
Rattling and clanking noise	<ul style="list-style-type: none"> Foreign objects, such as keys, coins, or safety pins, may be in drum or pump. 	<ul style="list-style-type: none"> Stop washer and check drum and drain filter for foreign objects. If noise continues after washer is restarted, call for service.
Thumping sound	<ul style="list-style-type: none"> Heavy wash loads may produce a thumping sound. Washer load may be out of balance. 	<ul style="list-style-type: none"> This is normal. If sound continues, washer is probably out of balance. Stop and redistribute wash load. Stop and redistribute wash load.
Vibrating noise	<ul style="list-style-type: none"> Shipping bolts and/or packaging materials not removed. Wash load may be unevenly distributed in the drum. Not all leveling feet are resting firmly on the floor. Floor not rigid enough. 	<ul style="list-style-type: none"> See Installation Instructions for removing shipping bolts and packaging. Stop washer and rearrange wash load. Adjust the leveling feet. Make sure all four feet are in firm contact with the floor while the washer is in the spin cycle with a load. Make sure that the floor is solid and does not flex. Refer to Flooring in the <i>Installation</i> section.
Water leaking around washer	<ul style="list-style-type: none"> Fill hose connection is loose at tap or washer. House drain pipes are clogged. 	<ul style="list-style-type: none"> Check the hoses. Check and tighten hose connections. Unclog the drain pipe. Contact a plumber if necessary.
Excessive sudsing	<ul style="list-style-type: none"> Too much detergent or incorrect detergent. 	<ul style="list-style-type: none"> Reduce detergent amount or use low-sudsing detergent.  Only use detergent with the HE (High-Efficiency) logo.
Staining	<ul style="list-style-type: none"> Add laundry products to the washer drum. Washer not unloaded promptly. Clothes not sorted properly. 	<ul style="list-style-type: none"> Load the laundry products into the dispenser. Always remove items from the washer as soon as the cycle is completed. Always wash dark colors separately from light colors and whites to prevent discoloration. If possible, do not wash heavily soiled items with lightly soiled ones.

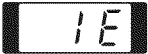

TROUBLESHOOTING

BEFORE CALLING FOR SERVICE (cont.)

Problem	Possible Causes	Solutions
Wrinkling	<ul style="list-style-type: none"> Washer not unloaded promptly. Washer overloaded. Hot and cold water inlet hoses are reversed. 	<ul style="list-style-type: none"> Always remove items from the washer as soon as the cycle is completed. The washer can be fully loaded, but the drum should not be tightly packed with items. The door of the washer should close easily. Hot water rinse can set wrinkles in garments. Check the inlet hose connections.
Water in the washer drains slowly or not at all, or the display shows: 	<ul style="list-style-type: none"> Drain hose is bent, pinched, or clogged. The drain filter is clogged. 	<ul style="list-style-type: none"> Make sure the drain hose is free of clogs, kinks, etc., and is not pinched behind or under the washer. Clean the drain filter. See the <i>Care and Cleaning</i> section.
Washer fills with water slowly or not at all, or the display shows: 	<ul style="list-style-type: none"> Water supply faucets are not open fully. Water line hoses are kinked, pinched, or bent. Water inlet filters are clogged. Water pressure to faucet or house is too low. 	<ul style="list-style-type: none"> Make sure that the water faucets are open fully. Make sure the hoses are not kinked or pinched. Be careful when moving the washer. Clean the inlet filters. See the <i>Care and Cleaning</i> section. Check another faucet in the house to make sure that household water pressure is adequate.
Washer will not turn on	<ul style="list-style-type: none"> Power cord is not properly plugged in. House fuse is blown, circuit breaker has tripped, or power outage has occurred. 	<ul style="list-style-type: none"> Make sure that the plug is plugged securely into a grounded, 3-prong, 120-VAC, 60-Hz. outlet. Reset circuit breaker or replace fuse. Do not increase fuse capacity. If the problem is a circuit overload, have it corrected by a qualified electrician.
Washer won't spin, or the display shows: 	<ul style="list-style-type: none"> The door is not closed properly. 	<ul style="list-style-type: none"> Make sure that the door is closed properly and press the START/PAUSE button. After starting a cycle, it may take a few moments before the drum begins to turn or spin. The washer will not spin unless the door is locked (DOOR LOCK will appear in the display). If the door is closed and locked and the open door error message is displayed, call for service.
Door will not unlock when cycle is stopped or paused	<ul style="list-style-type: none"> Interior temperature of washer is too high. Water level in washer is too high. 	<ul style="list-style-type: none"> The washer door has a safety lock to prevent burns. Allow the washer to cool until the DOOR LOCK indicator turns off in the display. Allow the washer to complete the programmed cycle, or run the DRAIN & SPIN cycle to drain the water.
Wash cycle time is longer than usual	<ul style="list-style-type: none"> The washer automatically adjusts the wash time for the amount of laundry, water pressure, water temperature, and other operating conditions. 	<ul style="list-style-type: none"> This is normal. The washer adjusts cycle time automatically to provide optimal results for the selected cycle.
Musty or mildewy odor in washer	<ul style="list-style-type: none"> Incorrect or too much detergent has been used. Inside of tub not cleaned properly. 	<ul style="list-style-type: none"> Use only HE (High-Efficiency) detergent in accordance with the manufacturer's instructions. Never use more than TWO tablespoons (1 oz. or 30 ml) of detergent or more than TWO teaspoons (½ oz. or 15 ml) of softener or bleach. Run the TUB CLEAN cycle regularly. Be sure to wipe around and under the door seal frequently. Clean around door seal/glass to prevent odor or mildew <ol style="list-style-type: none"> wipe dry the door seal/glass and the door opening area wipe around the inner drum/door seal and the lower door seal

TROUBLESHOOTING

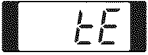
BEFORE CALLING FOR SERVICE (cont.)

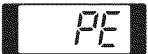
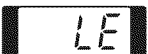
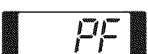
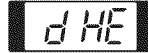
Problem	Possible Causes	Solutions
<p>The display shows:</p> 	<ul style="list-style-type: none"> • Load is too small. • Load is out of balance. • The washer has an imbalance detection and correction system. If individual heavy articles are loaded (bath mat, bath robe, etc.) and the imbalance is too great, the washer will make several attempts to restart the spin cycle. If an imbalance is still detected, the washer will stop and the error code will be displayed. 	<ul style="list-style-type: none"> • Add 1 or 2 similar items to help balance the load. • Rearrange items to help balance the load.
<p>The display shows:</p> 	<ul style="list-style-type: none"> • Control error. 	<ul style="list-style-type: none"> • Unplug the washer and call for service.
<p>The display shows:</p> 	<ul style="list-style-type: none"> • Water level is too high due to a faulty water valve. 	<ul style="list-style-type: none"> • Close the water faucets, unplug the washer, and call for service.
<p>The display shows:</p> 	<ul style="list-style-type: none"> • The water level sensor is not working correctly. 	<ul style="list-style-type: none"> • Close the water faucets, unplug the washer, and call for service.
<p>The display shows:</p> 	<ul style="list-style-type: none"> • Thermal overload protection circuit in the motor has been tripped. 	<ul style="list-style-type: none"> • Allow the washer to stand for 30 minutes to allow the motor to cool; then restart the cycle. If the LE error code still appears, unplug the washer and call for service.
<p>The display shows:</p> 	<ul style="list-style-type: none"> • A power failure has occurred. 	<ul style="list-style-type: none"> • Restart the cycle.
<p>Staining</p>	<ul style="list-style-type: none"> • Add laundry products to the washer drum. • Washer not unloaded promptly. • Does not properly sort the clothes. 	<ul style="list-style-type: none"> • Load the laundry products into the dispenser. • Always remove items from the washer as soon as the cycle is completed. • Always wash dark colors separately from light colors and whites to prevent discoloration. If possible, do not wash heavily soiled items with lightly soiled ones.
<p>The display shows:</p> 	<ul style="list-style-type: none"> • Check water supply. 	<ul style="list-style-type: none"> • Turn the faucet on. If "dHE" error code persists,, unplug power plug and call for service.

TROUBLESHOOTING

Using Smart Diagnosis™

NOTE: The Smart Diagnosis™ function is available only for products with a Smart Diagnosis™ mark. If you are using a cell phone with a noise reduction feature, the Smart Diagnosis™ function might not work properly.

Using Smart Diagnosis™

- Only use this feature when instructed to do so by the call center.
The transmission sounds similar to a fax machine, and so has no meaning except to the call center.
- Smart Diagnosis™ cannot be activated if the washer does not power up.
If this happens, then troubleshooting must be done without Smart Diagnosis™.

If you experience problems with your washer, call the Customer Information Center. Follow the call center agent's instructions, and do the following steps when requested:

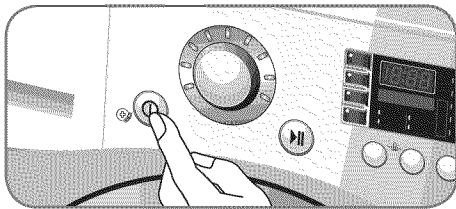

- 1 Press the Power button to turn on the washer. Do not press any other buttons or turn the cycle selector knob.

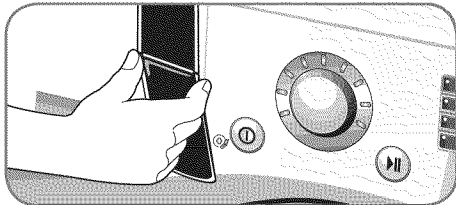

- 2 When instructed to do so by the call center, place the mouthpiece of your phone very close to the Power button.

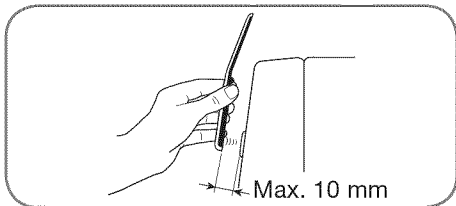
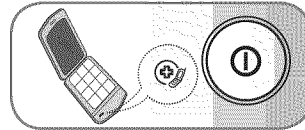

- 3 Press and hold the "Wash Temp." button for three seconds, while holding the phone mouthpiece to the icon or Power button.
- 4 Keep the phone in place until the tone transmission has finished. This takes about 6 seconds, and the display will count down the time.
 - For best results, do not move the phone while the tones are being transmitted.
 - If the call center agent is not able to get an accurate recording of the data, you may be asked to try again.
- 5 Once the countdown is over and the tones have stopped, resume your conversation with the call center agent, who will then be able to assist you using the information transmitted for analysis at the call center.

- Smart Diagnosis is a troubleshooting feature designed to assist, not replace, the traditional method of troubleshooting through service calls. The effectiveness of this feature depends upon various factors, including, but not limited to, the reception of the cellular phone being used for transmission, any external noise that may be present during the transmission, and the acoustics of the room where the machine is located.

Accordingly, LG does not guarantee that Smart Diagnosis would accurately troubleshoot any given issue.

SPECIFICATIONS

KEY DIMENSIONS AND SPECIFICATIONS

The appearance and specifications listed in this guide may vary due to constant product improvements.

Model WM3477HW / WM3477HS	
Description	Front-Loading Washer
Electrical Requirements	120 VAC @ 60 Hz.
Max. Water Pressure	14.5 ~ 142 PSI (100 ~ 980 kPa)
Dimensions	24" (W) X 25.20" (D) X 33.5" (H), 45" (D with door open) 60.96 cm (W) X 64.0 cm (D) X 85.09 cm (H), 114.3 cm (D with door open)
Capacity	2.27 cu.ft (IEC2.6 cu.ft)
Net Weight	156.5 lbs. (71 kg)
Max. Spin Speed	1,400 rpm

LG WASHING MACHINE LIMITED WARRANTY (USA)

WARRANTY:

LG Electronics U.S.A., Inc. ("LG") warrants your LG Washing Machine ("product") against defect in materials or workmanship under normal household use, during the warranty period set forth below, LG will, at its option, repair or replace the product. This limited warranty is valid only to the original retail purchaser of the product, is not assignable or transferrable to any subsequent purchaser or user, and applies only when the product is purchased through an LG authorized dealer or distributor and used within the United States ("U.S.") including U.S. Territories.

Note: Replacement products and repair parts may be new or factory-remanufactured and are warranted for the remaining portion of the original unit's warranty period or ninety (90) days, whichever is longer. Please retain dated receipt or delivery ticket as evidence of the Date of Purchase for proof of warranty (you may be required to submit a copy to LG or authorized representative).

WARRANTY PERIOD:

Period	One (1) year from date of original retail purchase:	Ten (10) years from date of original retail purchase:	Lifetime from date of original retail purchase:
Scope of Warranty	Any internal /functional Parts & Labor	Drum Motor (Stator, Rotor, and Hall Sensor)	Stainless Steel Drum
Remark	LG will provide parts & labor to repair or replace defective parts.	Parts only. Customer will be responsible for any labor or in-home service to replace defective parts.	

HOW SERVICE IS HANDLED: In-Home Service

In-home service will be provided, as available, during the warranty period subject to servicer availability within the U.S. To receive in-home service, the product must be unobstructed and accessible to service personnel. If the in-home service repair cannot be completed, it may be necessary to remove, repair and return the product. If in-home service is unavailable, LG may elect, at its option, to provide for transportation of the product to and from an LG authorized service center.

THIS LIMITED WARRANTY DOES NOT COVER:

1. Service trips to deliver, pick up, or install the product or for instruction on product use.
2. Replacing house fuses or resetting of circuit breakers, correction of house wiring or plumbing, or correction of product installation.
3. Damage or failure caused by leaky/ broken/ frozen water pipes, restricted drain lines, inadequate or interrupted water supply or inadequate supply of air.
4. Damage or failure caused by accidents, pests and vermin, lightning, wind, fire, floods or acts of God.
5. Damage or failure resulting from misuse, abuse, improper installation, repair or maintenance. Improper repair includes use of parts not approved or specified by LG.
6. Damage or failure caused by unauthorized modification or alteration to the product.
7. Damage or failure caused by incorrect electrical current, voltage, or plumbing codes.
8. Cosmetic damage, including scratches, dents, chips or other damage to the finish of the product, unless such damage results from defects in materials or workmanship and is reported to LG within seven (7) calendar days from the date of delivery.
9. Damage or missing items to any display, open box, discounted, or refurbished product.
10. Product where the original factory serial numbers have been removed, defaced or changed in any way.
11. Repairs when product is used in other than normal and usual household use (e.g. rental, commercial use, offices, or recreational facilities) or contrary to the instructions outlined in the owner's manual.
12. The removal and reinstallation of the Product if it is installed in an inaccessible location.

THIS WARRANTY IS IN LIEU OF ANY OTHER WARRANTY, EXPRESS OR IMPLIED, INCLUDING AND WITHOUT LIMITATION TO, ANY WARRANTY OF MERCHANTABILITY OR FITNESS FOR A PARTICULAR PURPOSE. TO THE EXTENT ANY IMPLIED WARRANTY IS REQUIRED BY LAW, THIS WARRANTY IS LIMITED IN DURATION TO THE TERM PERIOD EXPRESSED ABOVE. REPAIR OR REPLACEMENT AS PROVIDED UNDER THIS WARRANTY IS THE EXCLUSIVE REMEDY FOR THE CUSTOMER. NEITHER THE MANUFACTURER NOR ITS U.S. DISTRIBUTOR SHALL BE LIABLE FOR ANY INCIDENTAL, CONSEQUENTIAL, INDIRECT, SPECIAL, OR PUNITIVE DAMAGES OF ANY NATURE, INCLUDING AND WITHOUT LIMITATION TO, LOST REVENUES OR PROFITS, OR ANY OTHER DAMAGE, WHETHER BASED IN CONTRACT, TORT, OR OTHERWISE.

SOME STATES DO NOT ALLOW THE EXCLUSION OR LIMITATION OF INCIDENTAL OR CONSEQUENTIAL DAMAGES OR LIMITATIONS ON HOW LONG AN IMPLIED WARRANTY LASTS, SO THE ABOVE EXCLUSION OR LIMITATION MAY NOT APPLY TO YOU. THIS WARRANTY GIVES YOU SPECIFIC LEGAL RIGHTS AND YOU MAY ALSO HAVE OTHER RIGHTS THAT VARY FROM STATE TO STATE.

HOW TO OBTAIN WARRANTY SERVICE & ADDITIONAL INFORMATION: Write your warranty information below:

Call 1-800-243-0000 or visit our website at www.lg.com.
 Mail to: LG Customer Information Center (ATTN: CIC)
 201 James Record Road, Huntsville, AL 35824

Product Registration Information:
 Model:
 Serial Number:
 Date of Purchase:

LG WASHING MACHINE LIMITED WARRANTY (CANADA)

WARRANTY:

Should your LG Washer ("Product") fail due to a defect in material or workmanship under normal home use during the warranty period set forth below, LG Canada will at its option repair or the Product upon receipt of proof of original retail purchase. This warranty is valid only to the original retail purchaser of the product and applies only to a Product distributed in Canada by LG Canada or an authorized Canadian distributor thereof. The warranty only applies to Products located and used within Canada.

Period	One (1) year from the date of original retail purchase	Ten (10) years from the date of original retail purchase	Five (5) years from the date of original retail purchase
Scope of Warranty	Parts and Labor (internal/functional parts only)	DD Motor (Stator, Rotor, Hall Sensor)	Stainless Steel Drum
Remark	Washer	Extended Component Warranty (Parts Only) (Consumer will be charged for Labor after one (1) year from the date of purchase)	

- ▶ Replacement products and parts are warranted for the remaining portion of the original warranty period or ninety (90) days, whichever is greater.
- ▶ Replacement products and parts may be new or remanufactured.
- ▶ LG Authorized Service Center warranties their repair work for thirty (30) days.

LG Canada's sole liability is limited to the warranty set out above. Except as expressly provided above, LG Canada makes no and hereby disclaims all other warranties and conditions respecting the product, whether express or implied, including, but not limited to, any implied warranty or condition of merchantability or fitness for a particular purpose, and no representations shall be binding on LG Canada. LG Canada does not authorize any person to create or assume for it any other warranty obligation or liability in connection with the product. To the extent that any warranty or condition is implied by law, it is limited to the express warranty period above. LG Canada, the manufacturer or distributor shall not be liable for any incidental, consequential, special, direct or indirect damages, loss of goodwill, lost profits, punitive or exemplary damages or any other damage, whether arising

Directly or indirectly from any contractual breach, fundamental or otherwise, or from any acts or omissions, tort, or otherwise.

This warranty gives you specific legal rights. You may have other rights which may vary from province to province depending on applicable provincial laws.

Any term of this warranty that negates or varies any implied condition or warranty under provincial law is severable where it conflicts with provincial law without affecting the remainder of this warranty's terms.

This limited warranty does not cover:

1. Service trips to deliver, pick up, or install the product; instructing a customer on operation of the product; repair or replacement of fuses or correction of wiring, or correction of unauthorized repairs/installation.
2. Failure of the product to perform during power failures and interruptions or inadequate electrical service.
3. Damage caused by leaky or broken water pipes, frozen water pipes, restricted drain lines, inadequate or interrupted water supply or inadequate supply of air.
4. Damage resulting from operating the Product in a corrosive atmosphere or contrary to the instructions outlined in the Product owner's manual.
5. Damage to the Product caused by accidents, pests and vermin, lightning, wind, fire, floods, or acts of God.
6. Damage resulting from the misuse, abuse, improper installation, repair, or maintenance of the Product. Improper repair includes use of parts not approved or specified by LG Canada.
7. Damage or product failure caused by unauthorized modification or alteration, or use for other than its intended purpose, or resulting from any water leakage due to improper installation.
8. Damage or Product failure caused by incorrect electrical current, voltage, commercial or industrial use, or use of accessories, components, or cleaning products that are not approved by LG Canada.
9. Damage caused by transportation and handling, including scratches, dents, chips, and/or other damage to the finish of your product, unless such damage results from defects in materials or workmanship and is reported within one (1) week of delivery.
10. Damage or missing items to any display, open box, discounted, or refurbished Product.
11. Products with original serial numbers that have been removed, altered, or cannot be readily determined. Model and Serial numbers, along with original retail sales receipt, are required for warranty validation.
12. Increases in utility costs and additional utility expenses.
13. Replacement of light bulbs, filters, or any consumable parts.
14. Repairs when your Product is used in other than normal and usual household use (including, without limitation, commercial use, in offices or recreational facilities) or contrary to the instructions outlined in the Product owner's manual.
15. Costs associated with removal of the Product from your home for repairs.
16. The removal and reinstallation of the Product if it is installed in an inaccessible location or is not installed in accordance with published installation instructions, including the Product owner's and installation manuals.
17. Accessories to the Product such as door bins, drawers, handles, shelves, etc. Also excluded are parts besides those that were originally included with the Product.

All costs associated with the above excluded circumstances shall be borne by the consumer.

For complete warranty details and customer assistance, please call or visit our website:

Call 1-888-542-2623 (24 hours a day, 365 days a year) and select the appropriate option from the menu, or visit our website at <http://www.lg.com>

Write your warranty information below:

Product Registration Information:

Model:

Serial Number:

Date of Purchase:

INTRODUCCIÓN

INSTRUCCIONES IMPORTANTES DE SEGURIDAD

Precauciones básicas de seguridad	37
Instrucciones de conexión a tierra	38
Instrucciones de seguridad para la instalación...	39
Instrucciones de seguridad para el uso, cuidado, limpieza y eliminación	40

COMPONENTES Y FUNCIONES

Funciones especiales	41
----------------------------	----

INSTRUCCIONES PARA LA INSTALACIÓN

Cómo elegir la ubicación más adecuada	42
Distancias de separación	42
Tipo de piso	43
Desembalaje	44
Conexión de los conductos de agua	45
Conexión del conducto de desagüe	46
Nivelación de la lavadora	47
Instalación de almohadillas antideslizantes (opcional)	47

INSTRUCCIONES DE USO

Clasificación de las cargas de lavado	48
Selección del detergente	49
Acerca del dispensador	49
Carga del dispensador	50
Funciones del panel de control	51
Guía de ciclos	52
Pantalla LED	53
Funcionamiento de la lavadora	54
Botones modificadores de ciclo	55
Botones de opción de ciclo	57
Funciones especiales	58

CUIDADO Y LIMPIEZA

Limpieza regular	59-60
Limpieza de la lavadora	60
Mantenimiento	61-62

RESOLUCIÓN DE PROBLEMAS

Sonidos normales que se pueden escuchar	63
Antes de solicitar asistencia técnica	63-65
Uso de Smart Diagnosis™	66

ESPECIFICACIONES

Dimensiones y especificaciones clave	67
--	----

GARANTÍA

¡GRACIAS!

Felicitaciones por su compra y bienvenido

a la familia LG.

Su nueva lavadora LG combina la más avanzada tecnología de lavado con un simple funcionamiento y una alta eficiencia.

Siga las instrucciones de funcionamiento y cuidado contenidas en este manual y su lavadora le brindará muchos años de confiable servicio.

Información de registro del producto

Modelo:

Número de serie:

Fecha de compra:

El modelo y número de serie están ubicados en la placa de especificaciones al frente de la lavadora.

Engrape su recibo aquí.



INSTRUCCIONES IMPORTANTES DE SEGURIDAD

LEA TODAS LAS INSTRUCCIONES ANTES DE USAR

⚠️ ADVERTENCIA Para su seguridad, debe seguir la información contenida en este manual para minimizar el riesgo de incendio, explosión o descarga eléctrica, o para evitar el daño a la propiedad, lesiones físicas, o incluso la muerte.

Su seguridad y la seguridad de otros es muy importante.

En este manual y en la lavadora proporcionamos varios mensajes de seguridad importantes. Lea y cumpla siempre todos los mensajes de seguridad.



Este es el símbolo de alerta de seguridad.

Este símbolo le avisa de posibles peligros de muerte o lesiones para usted o los demás.

Todos los mensajes de seguridad incluirán el símbolo de alerta de seguridad y la palabra PELIGRO o ADVERTENCIA. Estas palabras significan:

⚠️ PELIGRO: Si no respeta las instrucciones inmediatamente, puede morir o sufrir lesiones graves.

⚠️ ADVERTENCIA: Si no respeta las instrucciones, puede morir o sufrir lesiones graves.

Todos los mensajes de seguridad le indicarán cuál es el posible peligro, lo que debe hacer para reducir la probabilidad de lesiones y lo que puede ocurrirle si no se siguen las instrucciones.

PRECAUCIONES BÁSICAS DE SEGURIDAD

⚠️ ADVERTENCIA Para disminuir el riesgo de incendio, descarga eléctrica o lesiones físicas al utilizar este electrodoméstico, siga las precauciones básicas, incluidas las siguientes:

- Sólo utilice este electrodoméstico con el fin para el que fue diseñado como se describe en este manual del usuario.
- Antes de utilizar la lavadora, es necesario instalarla correctamente, según se describe en este manual.
- No lave artículos que previamente hayan sido limpiados, lavados, sumergidos o salpicados con gasolina, disolventes de limpieza en seco, o cualquier otra sustancia inflamable o explosiva, ya que emanan vapores que podrían incendiarse o explotar.
- No agregue gasolina, disolventes de limpieza en seco u otras sustancias explosivas al agua de lavado. Estas sustancias emanan vapores que podrían encenderse o explotar.
- Bajo determinadas condiciones, podría producirse gas hidrógeno en el sistema de agua caliente que no ha sido utilizado por 2 semanas o más. EL GAS HIDRÓGENO ES EXPLOSIVO. Si no se ha usado el sistema de agua caliente durante tal período, antes de utilizar la lavadora, abra todas las llaves de agua caliente y deje que el agua fluya durante varios minutos. Esto liberará cualquier gas hidrógeno acumulado. Ya que el gas es inflamable, no fume ni use ninguna llama abierta durante este período.
- No deje que los niños jueguen en la lavadora o dentro de ella. Cuando se usa la lavadora cerca de niños, es necesaria una supervisión rigurosa.
- Antes de retirar la lavadora del servicio o desecharla, quite la tapa para evitar que los niños se trepen dentro.
- No instale ni guarde la lavadora donde quede expuesta a la intemperie o a temperaturas de congelamiento.
- No toque los controles.
- Mantenga el área debajo y alrededor de sus electrodomésticos libre de materiales combustibles (pelusa, papel, trapos, etc.), gasolina, químicos y otros vapores y líquidos inflamables.
- No repare ni cambie ninguna pieza de la lavadora ni intente dar un mantenimiento diferente al descrito en este manual. Recomendamos enfáticamente que el mantenimiento sea realizado por un técnico calificado.
- Vea las Instrucciones para la instalación para conocer los requisitos de conexión a tierra.
- Siga SIEMPRE las instrucciones de cuidado de las prendas provistas por el fabricante de las mismas.
- No coloque prendas expuestas a aceite comestible en su lavadora. Los artículos impregnados con aceites de cocina pueden contribuir a una reacción química que podría causar que una carga se incendiase.
- Use suavizantes o productos para eliminar estática únicamente del modo recomendado por el fabricante.
- Esta lavadora no está diseñada para uso marino o instalaciones móviles tales como vehículos recreativos, aeronaves, etc.
- Cierre las llaves de agua y desenchufe la lavadora si va a dejar la lavadora sin funcionar por un período prolongado de tiempo, como ser durante las vacaciones.

INSTRUCCIONES IMPORTANTES DE SEGURIDAD

LEA TODAS LAS INSTRUCCIONES ANTES DE USAR

⚠ADVERTENCIA Para su seguridad, debe seguir la información contenida en este manual para minimizar el riesgo de incendio, explosión o descarga eléctrica, o para evitar el daño a la propiedad, lesiones físicas, o incluso la muerte.

PRECAUCIONES BÁSICAS DE SEGURIDAD

- El material de embalaje puede resultar peligroso para los niños. ¡Existe riesgo de asfixia! Mantenga todos los elementos de embalaje fuera del alcance de los niños.
- Antes de cargar la lavadora, siempre revise que no haya objetos extraños en su interior. Mantenga la puerta cerrada cuando no esté en uso.
- No meta la mano en el electrodoméstico si la tina o el agitador están en movimiento.
- **ADVERTENCIA:** Este producto contiene químicos que el Estado de California sabe que causan cáncer y defectos de nacimiento u otros daños reproductivos.
Lávese las manos después de su uso.

INSTRUCCIONES DE CONEXIÓN A TIERRA

Este electrodoméstico debe estar conectado a tierra. En caso de avería o mal funcionamiento, la conexión a tierra reducirá el riesgo de descarga eléctrica, al proporcionar a la corriente eléctrica una trayectoria de menor resistencia. Este electrodoméstico está equipado con un cable que dispone de un conductor de conexión a tierra del equipo y un enchufe con conexión a tierra. El enchufe debe conectarse a una toma de corriente adecuada que esté correctamente instalada y con conexión a tierra según las normativas y ordenanzas locales.

⚠ADVERTENCIA: Una conexión inadecuada del conductor de conexión a tierra del equipo puede ocasionar un riesgo de descarga eléctrica. Consulte a un electricista o técnico cualificado si tiene dudas sobre si el electrodoméstico está correctamente conectado a tierra. No modifique el enchufe que viene con el electrodoméstico. Si éste no encaja en la toma de corriente, solicite a un electricista cualificado que le instale una toma de corriente apropiada. Si no se cumple con estas advertencias, se podrán producir lesiones graves, incendios, descargas eléctricas, o muerte.

INSTRUCCIONES IMPORTANTES DE SEGURIDAD

LEA TODAS LAS INSTRUCCIONES ANTES DE USAR

⚠️ ADVERTENCIA Para su seguridad, debe seguir la información contenida en este manual para minimizar el riesgo de incendio, explosión o descarga eléctrica, o para evitar el daño a la propiedad, lesiones físicas, o incluso la muerte.

INSTRUCCIONES DE SEGURIDAD PARA LA INSTALACIÓN

⚠️ ADVERTENCIA: Para disminuir el riesgo de incendio, descarga eléctrica o lesiones físicas al utilizar este electrodoméstico, siga las precauciones básicas, incluidas las siguientes:

- **Consulte las INSTRUCCIONES DE INSTALACIÓN para obtener información detallada de los procedimientos de conexión a tierra.** Junto con la lavadora se encuentran las instrucciones de instalación como referencia para el instalador. Si va a cambiar de lugar la lavadora, contrate a una persona del servicio cualificada para que la controle y reinstale. Si no se cumple con esta advertencia, se podrán producir lesiones graves, incendios, descargas eléctricas, o muerte.
- **Bajo ninguna circunstancia corte o quite la tercera clavija (de puesta a tierra) del cable de alimentación.** Si no se cumple con esta advertencia, se podrán producir lesiones graves, incendios, descargas eléctricas, o muerte.
- **Por motivos de seguridad personal, este electrodoméstico debe estar conectado a tierra adecuadamente.** Si no se cumple con esta advertencia, se podrán producir lesiones graves, incendios, descargas eléctricas, o muerte.
- **El cable de alimentación de este electrodoméstico está equipado con un enchufe de tres clavijas (de puesta a tierra) que coincide con una toma de corriente estándar para tres clavijas (de puesta a tierra) para así minimizar la posibilidad de descarga eléctrica de este electrodoméstico.**
- **Esta lavadora debe estar enchufada a una toma de corriente de 120 V de CA, 60 Hz y con conexión a tierra.** Si no se cumple con esta advertencia, se podrán producir lesiones graves, incendios, descargas eléctricas, o muerte.
- **Solicite a un electricista cualificado que controle la toma de corriente y el circuito eléctrico para asegurarse de que la toma de corriente está correctamente conectada a tierra.** Si no se cumple con esta advertencia, se podrán producir lesiones graves, incendios, descargas eléctricas, o muerte.
- **Si únicamente se dispone de una toma de corriente de 2 clavijas, será responsabilidad y obligación suya sustituirlo por otra de 3 clavijas, de puesta a tierra, y adecuada para este uso.** Si no se cumple con esta advertencia, se podrán producir lesiones graves, incendios, descargas eléctricas, o muerte.
- **No instale sobre alfombra. Instale la lavadora sobre piso firme.** Si no se cumple con esta advertencia, se podrán producir daños por filtraciones.
- **No elimine el cable de conexión a tierra. No use un adaptador o alargue. Enchufe en una toma de corriente con conexión a tierra de 3 clavijas.** Si no se cumple con estas advertencias, se podrán producir lesiones graves, incendios, descargas eléctricas, o muerte.
- **La lavadora debería estar siempre conectada a un enchufe individual con un índice de voltaje equivalente al que figura en su placa de especificaciones técnicas.** Esta configuración proporciona el mejor rendimiento y, al mismo tiempo, evita la sobrecarga de la instalación eléctrica de la casa que podría provocar un peligro de incendio debido a un sobrecalentamiento de los cables.
- **Nunca desenchufe su lavadora jalando del cable de corriente.** Siempre tome el enchufe firmemente y jale del mismo hacia fuera para desenchufarlo. Si no se cumple con esta advertencia, se podrán producir lesiones graves, incendios, descargas eléctricas, o muerte.
- **Repáre o reemplace de inmediato todos los cables de corriente pelados o con cualquier otro tipo de daño. No use un cable con cortaduras o abrasión sobre su extensión o extremos.** Si no se cumple con esta advertencia, se podrán producir lesiones graves, incendios, descargas eléctricas, o muerte.
- **Al instalar o cambiar de lugar la lavadora, evite todo tipo de cortes u otros daños en el cable de alimentación.** Si no se cumple con esta advertencia, se podrán producir lesiones graves, incendios, descargas eléctricas, o muerte.
- **La lavadora debe ser instalada y conectada a tierra por una persona cualificada de servicio técnico de conformidad con los códigos locales para prevenir riesgos de descargas eléctricas y asegurar la estabilidad durante el funcionamiento.**
- **La lavadora es pesada. Se necesitan dos o más personas para instalar y trasladar el electrodoméstico.** Si no se respeta esta advertencia, podrá sufrir lesiones en la espalda o de otro tipo.
- **No almacene ni instale la lavadora en lugares expuestos a temperaturas de congelación o expuestos a inclemencias meteorológicas.** Si no se cumple con esta advertencia, se podrán producir daños por filtraciones.
- **Con el fin de reducir el riesgo de descargas eléctricas, no instale la lavadora en espacios húmedos.** Si no se cumple con esta advertencia, se podrán producir lesiones graves, incendios, descargas eléctricas, o muerte.
- **Para reducir el riesgo de lesiones físicas, siga todos los procedimientos de seguridad recomendados por la industria, incluido el uso de guantes de mangas largas y gafas protectoras.** No cumplir con las advertencias de seguridad de este manual podría resultar en daños a la propiedad, lesiones físicas, o muerte.

INSTRUCCIONES IMPORTANTES DE SEGURIDAD

LEA TODAS LAS INSTRUCCIONES ANTES DE USAR

⚠️ ADVERTENCIA Para su seguridad, debe seguir la información contenida en este manual para minimizar el riesgo de incendio, explosión o descarga eléctrica, o para evitar el daño a la propiedad, lesiones físicas, o incluso la muerte.

INSTRUCCIONES DE SEGURIDAD PARA EL USO, CUIDADO, LIMPIEZA Y ELIMINACIÓN

⚠️ ADVERTENCIA: Para disminuir el riesgo de incendio, descarga eléctrica o lesiones físicas al utilizar este electrodoméstico, siga las precauciones básicas, incluidas las siguientes:

- **Desenchufe la lavadora antes de proceder a su limpieza** para evitar posibles descargas eléctricas.
- **Nunca utilice productos químicos fuertes, limpiadores abrasivos o disolventes para limpiar la lavadora.** Dañarán el acabado.
- **No coloque trapos grasosos o aceitosos sobre la lavadora.** Estas sustancias emanan vapores que podrían prender fuego a los materiales.
- **No lave prendas que estén sucias con aceite vegetal o de cocina.** Estos productos pueden retener un poco de aceite luego de su lavado. Debido al aceite restante, es posible que la tela largue humo o se incendie por sí sola.
- **Desconecte este electrodoméstico de la toma de corriente antes de realizar cualquier función de mantenimiento. Colocar los controles en la posición OFF (apagado) no desconecta el electrodoméstico de la toma de corriente.** Si no se cumple con esta advertencia, se podrán producir lesiones graves, incendios, descargas eléctricas, o muerte.
- **No combine productos de limpieza para usarlos en una misma carga a menos que se lo especifique en la etiqueta.**
- **No mezcle blanqueador con cloro con amoníaco o ácidos, como ser vinagre. Siga las instrucciones del envase al usar productos de lavandería.** Su uso indebido puede producir gases venenosos, lo que puede resultar en heridas graves o la muerte.
- **No coloque las manos dentro de la lavadora cuando sus partes estén en movimiento. Antes de cargar, descargar o agregar prendas, presione el botón START/PAUSE (Inicio/Pausa) y espere hasta que el tambor se detenga totalmente antes de meter las manos dentro.** Si no se cumple con esta advertencia, se podrán producir lesiones graves, incendios, descargas eléctricas, o muerte.
- **No deje que los niños jueguen en la lavadora o dentro de ella. Cuando se usa la lavadora cerca de niños, es necesaria una supervisión rigurosa. A medida que los niños crecen, enséñeles el uso apropiado y seguro de todos los electrodomésticos.** No cumplir con estas advertencias puede provocar lesiones físicas graves.
- **Destruya el cartón, la bolsa de plástico y otros materiales de embalaje después de desempaquetar la lavadora. Los niños podrían utilizarlos para jugar. Los cartones cubiertos con mantas, colchas u hojas plásticas pueden convertirse en compartimientos herméticos.** No cumplir con estas advertencias puede provocar lesiones físicas graves o la muerte.
- **Guarde los productos de lavandería fuera del alcance de los niños. Para evitar lesiones personales, observe todas las advertencias de las etiquetas del producto.** No cumplir con estas advertencias puede provocar lesiones físicas graves.
- **Antes de poner la lavadora fuera de servicio o de tirarla, quite la tapa del compartimento de lavado para evitar el peligro que niños o pequeños animales queden atrapados en el interior.** Si no se respeta esta advertencia, pueden producirse lesiones graves e incluso la muerte.
- **Asegúrese de que la gaveta del dispensador esté cerrada en todo momento cuando no se la esté llenando con productos de lavandería.** No mantener la gaveta cerrada puede resultar en lesiones físicas o inundación.

GUARDE ESTAS INSTRUCCIONES

COMPONENTES Y FUNCIONES

FUNCIONES ESPECIALES

1 GAVETA DISPENSADORA DE DETERGENTE

Esta gaveta de tres compartimentos proporciona dispensadores separados para pre-lavado, detergente para lavado principal, y suavizante líquido.

2 PANEL DE CONTROL CON PANTALLA LED

Los controles electrónicos simples son fáciles de usar. La pantalla LED indica las opciones de ciclo y el tiempo del ciclo durante el funcionamiento.

3 TAMBOR DE ACERO INOXIDABLE DE GRAN CAPACIDAD

El tambor de acero inoxidable de gran capacidad ofrece una durabilidad superior y está inclinado para mejorar la eficiencia y permitir un acceso más fácil para prendas grandes.

NOTA: Sin importar qué tan grandes sean las prendas, debe quedar lugar suficiente para que las mismas giren.

4 MOTOR INVERSOR DE TRANSMISIÓN DIRECTA

El motor inversor de transmisión directa, que está conectado directamente al tambor, es capaz de producir múltiples movimientos diferentes para un rendimiento de lavado óptimo con mínimo ruido y vibración. La unidad de motor también contiene menor cantidad de partes móviles, lo que trae como resultado menor cantidad de reparaciones.

5 PANEL DE ACCESO AL DRENAJE

Proporciona acceso al conducto de desagüe y al filtro de la bomba de desagüe.

6 PUERTA DE FÁCIL ACCESO

La puerta extra grande se traba mientras la lavadora está en funcionamiento, y luego permanece trabada para evitar que la puerta se abra hasta que el interior de la lavadora se haya enfriado y el nivel de agua haya bajado.

7 PATAS DE NIVELACIÓN

Las cuatro patas de nivelación (dos frontales y dos traseras) pueden ajustarse para mejorar la estabilidad de la lavadora en pisos irregulares.

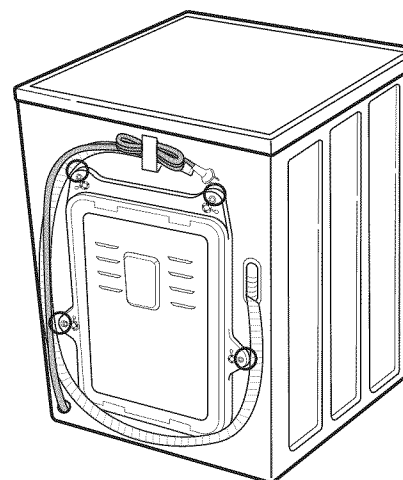
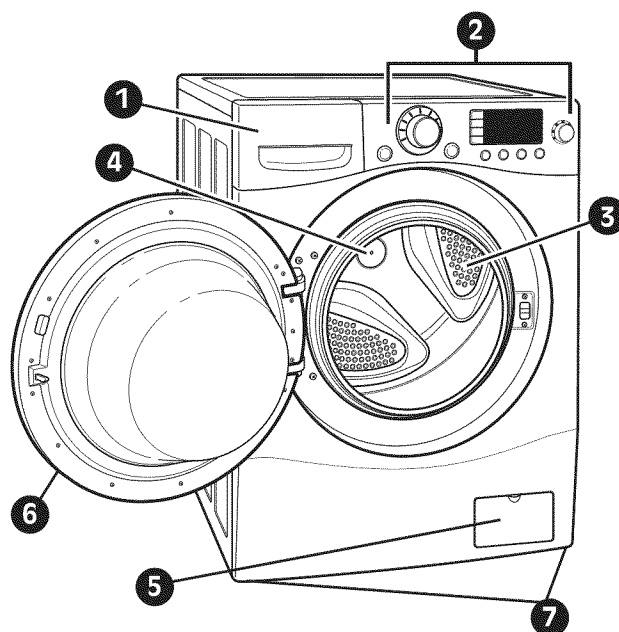

Parte trasera de la lavadora

Accesorios incluidos

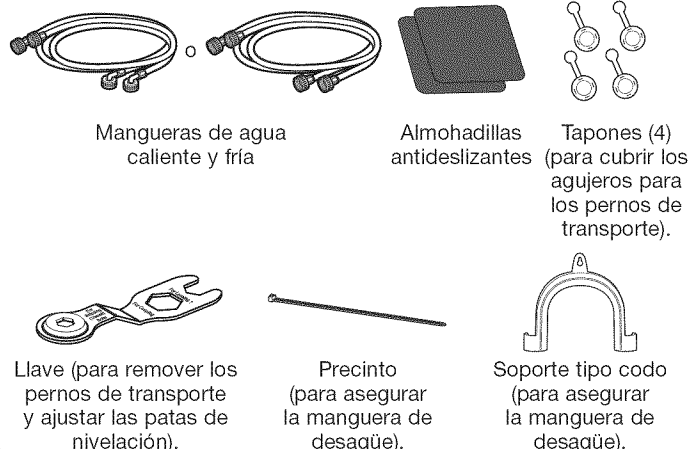

INSTRUCCIONES PARA LA INSTALACIÓN

CÓMO ELEGIR LA UBICACIÓN MÁS ADECUADA

⚠️ ADVERTENCIA

- ¡La lavadora es pesada! Se necesitan dos o más personas para trasladar y desempaquetar la lavadora. Si no se respeta esta advertencia, podrá sufrir lesiones en la espalda o de otro tipo.
- No almacene ni instale la lavadora en lugares expuestos a temperaturas de congelación ni a inclemencias meteorológicas. Si no se cumple con esta advertencia, se podrán producir lesiones graves, incendios, descargas eléctricas, o muerte.
- Conecte correctamente a tierra la lavadora cumpliendo todas las normativas y ordenanzas. Si no se cumple con esta advertencia, se podrán producir lesiones graves, incendios, descargas eléctricas, o muerte.
- Con el fin de reducir el riesgo de descargas eléctricas, no instale la lavadora en espacios húmedos. Si no se cumple con esta advertencia, se podrán producir lesiones graves, incendios, descargas eléctricas, o muerte.

- No elimine la clavija de conexión a tierra. No use un adaptador o alargue. Enchufe en una toma de corriente con conexión a tierra de 3 clavijas. Si no se cumple con esta advertencia, se podrán producir lesiones graves, incendios, descargas eléctricas, o muerte.

Toma de corriente

- La toma de corriente debe estar dentro de un área mínima de 1,5 mt. (60") a ambos lados de la lavadora.
- El electrodoméstico y la toma de corriente deben estar colocados de forma tal que se pueda acceder al enchufe fácilmente.
- No sobrecargue la toma de corriente con más de un electrodoméstico.
- La toma de corriente debe estar conectada a tierra de acuerdo con los códigos y las regulaciones de cableado vigentes.
- Se recomienda utilizar un fusible de demora de tiempo o disyuntor.

NOTA: Es responsabilidad y obligación personal del propietario del producto solicitar a un electricista cualificado que instale la toma de corriente adecuada.

DISTANCIAS DE SEPARACIÓN

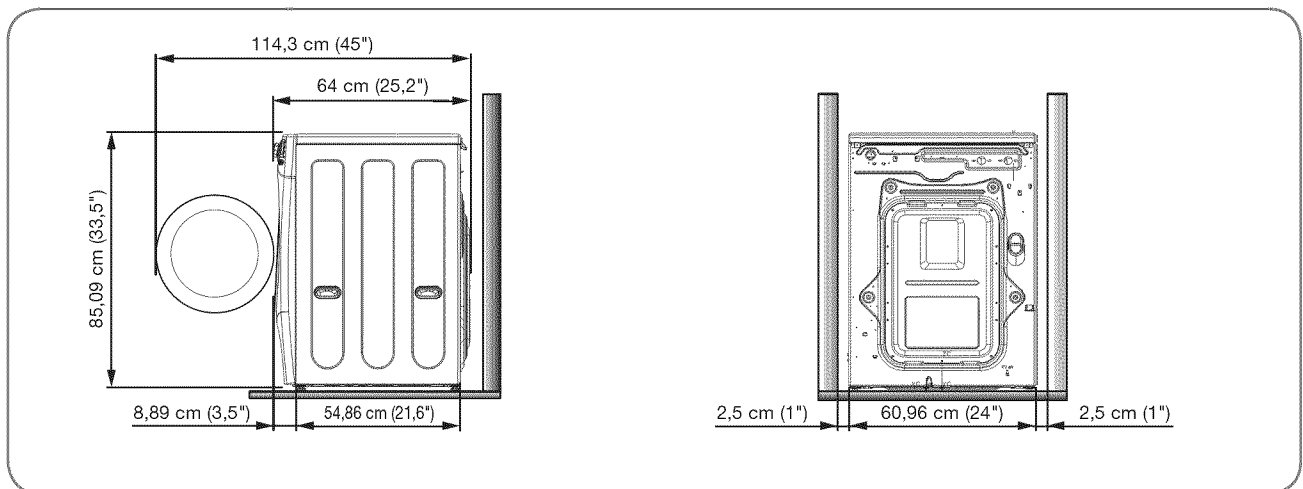

Para asegurar que se haya otorgado el espacio suficiente para las tuberías de agua y flujo de aire, deje una distancia de separación mínima de por lo menos 2,5 cm (1") a los lados, y de 10 cm (4") detrás de la unidad.

No olvide tener en cuenta las molduras de paredes, puertas o piso, que podrían aumentar la distancia de separación necesaria.

Deje al menos 50,3 cm (19,8") en la parte frontal de la lavadora para abrir la puerta.

INSTRUCCIONES PARA LA INSTALACIÓN

TIPO DE PISO

- Para minimizar el ruido y la vibración, la lavadora DEBE instalarse en un piso sólidamente construido. Vea la NOTA más abajo.
- La cuesta permisible debajo de toda la lavadora es de 2,5 cm. (1") como máximo.
- No se recomiendan las superficies alfombradas o de baldosas blandas.
- Nunca instale la lavadora en una plataforma o estructura de poca solidez. Use solamente pedestales accesorios aprobados.

NOTA: Si debe usar una bandeja de goteo, tenga sumo cuidado de seguir las instrucciones que vienen con la bandeja y asegúrese de que las patas de nivelación estén bien ajustadas para que queden firmes y equitativamente apoyadas sobre la bandeja. El uso de bandejas de goteo y la nivelación inadecuada de la máquina pueden resultar en una mayor vibración y ruido durante el funcionamiento.

INSTRUCCIONES PARA LA INSTALACIÓN

DESEMBALAJE

Al quitar la lavadora de la base de cartón, asegúrese de quitar el soporte de espuma del tambor que hay en el medio de la base de cartón. Si debe recostar la lavadora para quitar los materiales de embalaje de la base, recuéstela siempre con cuidado sobre uno de sus lados. **NUNCA** recueste la lavadora sobre su parte frontal o trasera.

IMPORTANTE: Para evitar el daño interno de la lavadora durante su transporte, ésta viene equipada con 4 pernos de transporte y retenes plásticos. Estos pernos y retenes **DEBEN** quitarse antes de poner la lavadora en funcionamiento.

- No quitar los retenes y pernos de transporte puede causar fuertes vibraciones y ruidos, lo que puede resultar en daños permanentes a la lavadora. El cable viene asegurado en la parte trasera de la lavadora con un perno de transporte para ayudar a prevenir su funcionamiento con los pernos de transporte instalados.

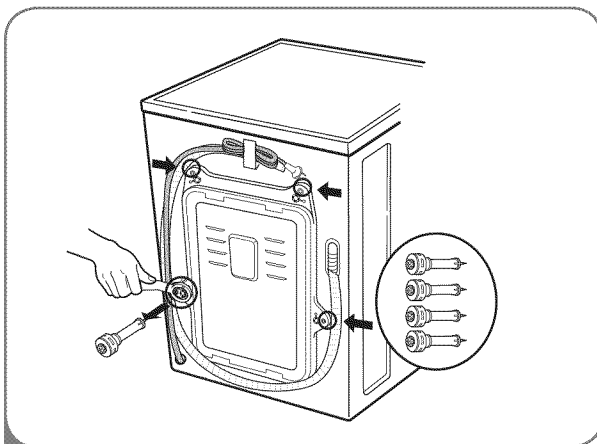
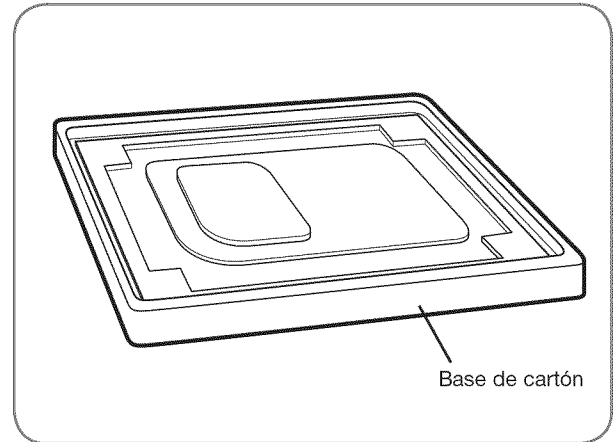

- 1 Comenzando por los 2 pernos de embalaje inferiores, use la llave incluida para quitar los 4 pernos de embalaje rotándolos en sentido contrario a las agujas del reloj.

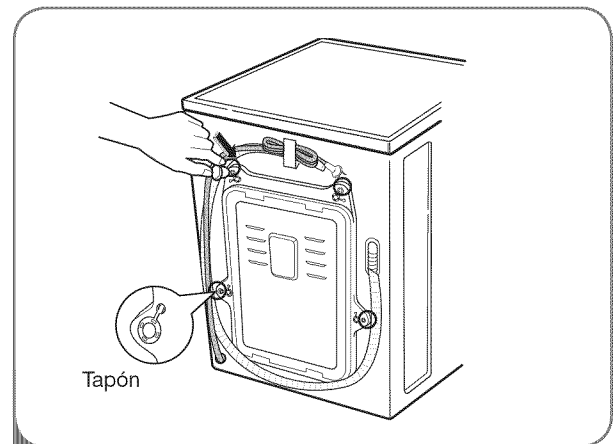

- 2 Quite los sujetadores haciéndolos girar levemente mientras tira. Gire y apriete las tapas de orificio en los orificios de los pernos de embalaje.

NOTA: Guarde los pernos y sujetadores para su uso futuro. Para prevenir daños a los componentes internos, los pernos y sujetadores internos deben ser instalados cuando se transporte la lavadora.

INSTRUCCIONES PARA LA INSTALACIÓN

CONEXIÓN DE LOS CONDUCTOS DE AGUA

NOTA:

- Para su seguridad, y para una vida útil prolongada del producto, use solamente componentes autorizados. El fabricante no es responsable por averías del producto o accidentes causados por el uso de piezas no autorizadas compradas por separado.
- Use mangueras nuevas al instalar la lavadora. No reutilice las mangueras viejas. Use solamente las mangueras de entrada suministradas con la lavadora. LG no recomienda el uso de mangueras no originales.
- Compruebe periódicamente las mangueras en busca de grietas, fugas y desgastes, y reemplace la manguera cada 5 años.
- No estire las mangueras de agua a propósito, y asegúrese de que no las estén aplastando otros objetos.
- La presión del suministro de agua debe estar entre 14,5 psi y 116 psi (100~800 kPa). Si la presión del suministro de agua es superior a 116 PSI, se deberá instalar una válvula de reducción de la presión del agua.
- Para brindar un rendimiento óptimo de lavado, la temperatura del agua caliente debe ajustarse a 48-57°C (120-135°F) y del agua fría a 15°C (60°F).

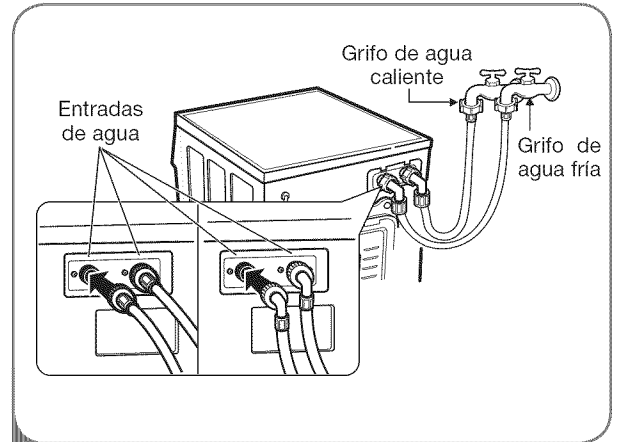

- 1** **NOTA:** No enrosque los accesorios de la manguera. Conecte el conducto rojo de agua caliente a la toma de entrada de agua caliente de la parte trasera de la lavadora. Conecte el conducto azul de agua fría a la toma de entrada de agua fría de la parte trasera de la lavadora. Ajuste las uniones con firmeza.

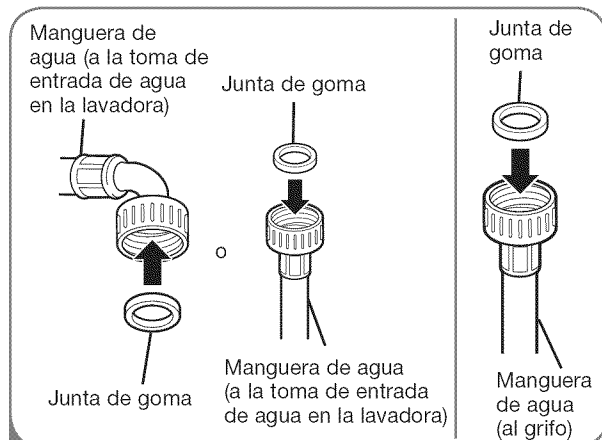

- 2** Inserte una junta de goma en la parte rosca-da de cada manguera.

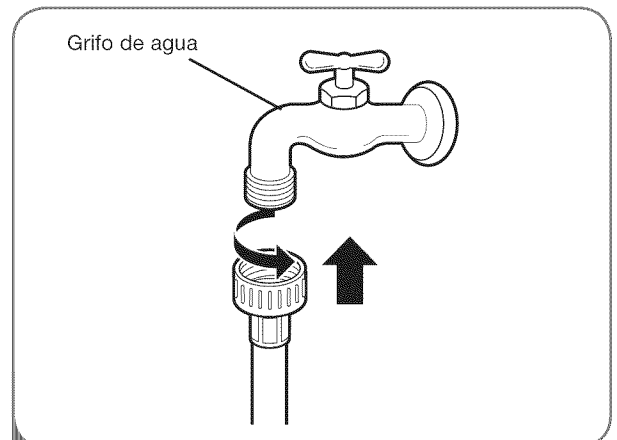

- 3** Conecte el conducto de agua caliente al grifo de agua caliente. Conecte el conducto de agua fría al grifo de agua fría.

Ajuste las uniones con firmeza. Abra los grifos de agua y verifique que no haya fugas.

INSTRUCCIONES PARA LA INSTALACIÓN

CONEXIÓN DEL CONDUCTO DE DESAGÜE

- La manguera de desagüe siempre debe estar asegurada adecuadamente. No asegurar adecuadamente la manguera de desagüe puede resultar en inundación o daños a la propiedad.
- No instale el extremo de la manguera de desagüe a una altura mayor a los 244,8 cm (96") sobre la parte inferior de la lavadora.
- El desagüe debe instalarse de conformidad con todos los códigos y regulaciones locales aplicables.
- Asegúrese de que los conductos de agua no estén estirados, pinzados, aplastados o retorcidos.

NOTA: Si la manguera de desagüe se extiende más de 10 cm (4") más allá del extremo del soporte tipo codo, se podría esparcir moho o microorganismos al interior de la lavadora.

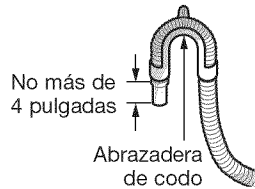

Opción 1: Tubo vertical

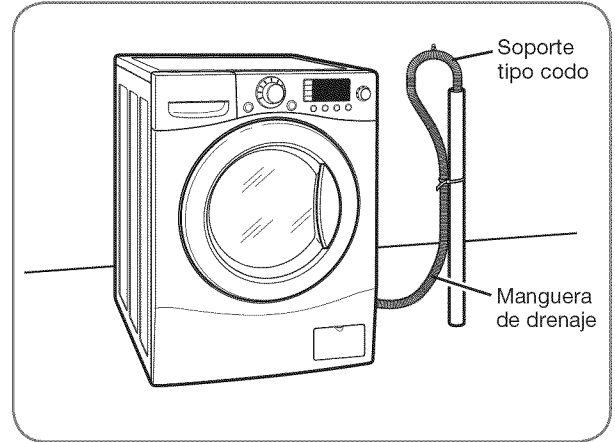

Sujete el extremo de la manguera al soporte tipo codo. Inserte el extremo de la manguera de desagüe en el tubo vertical. Use un precinto para asegurar la manguera de drenaje en su lugar.

NOTA: La altura total del extremo de la manguera no debe exceder los 244,8 cm (96") desde la parte inferior de la lavadora.

Opción 2: Lavabo

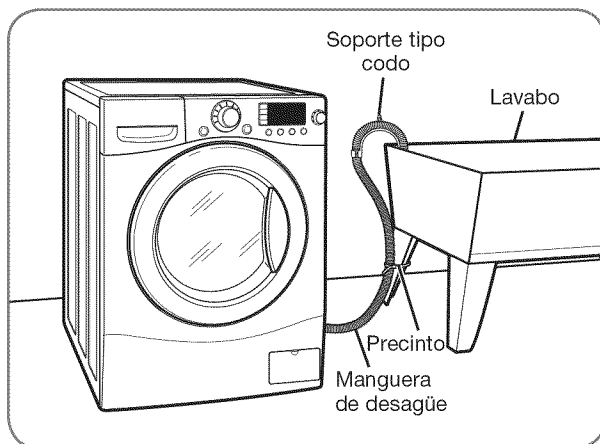

Sujete el extremo de la manguera al soporte tipo codo. Cuelgue el extremo de la manguera de desagüe del borde del lavabo. Use un precinto para asegurar la manguera de desagüe en su lugar.

NOTA: La altura total del extremo de la manguera no debe exceder los 244,8 cm (96") desde la parte inferior de la lavadora.

INSTRUCCIONES PARA LA INSTALACIÓN

NIVELACIÓN DE LA LAVADORA

El tambor de su nueva lavadora gira a velocidades muy elevadas, de hasta 1.400 RPM. Para minimizar la vibración, los ruidos y los movimientos no deseados, el piso debe ser una superficie perfectamente nivelada y sólida.

NOTA: Ajuste las patas de nivelación sólo en la medida necesaria para nivelar la lavadora. La extensión de las patas de nivelación más de lo necesario puede causar vibración en la lavadora.

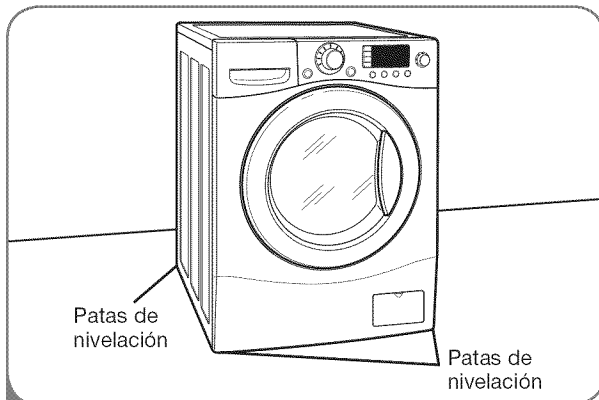

- 1 Coloque la lavadora en su lugar final, tomando especial precaución de no apretar, forzar ni aplastar las tuberías de desagüe y de agua. Coloque un nivel sobre la parte superior de la lavadora.

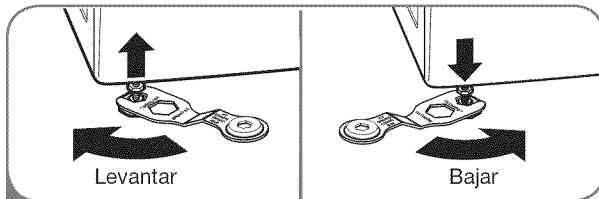

- 2 Afloje las contratuercas de las 4 patas de nivelación hasta que pueda girar la pata con la llave incluida. Gírelas en sentido horario para levantar la lavadora y en el sentido antihorario para bajarla.

- Las cuatro patas de nivelación deben apoyarse firmemente en el piso. Balancee suavemente la lavadora de una esquina a la otra para asegurarse de que la lavadora no se sacude.

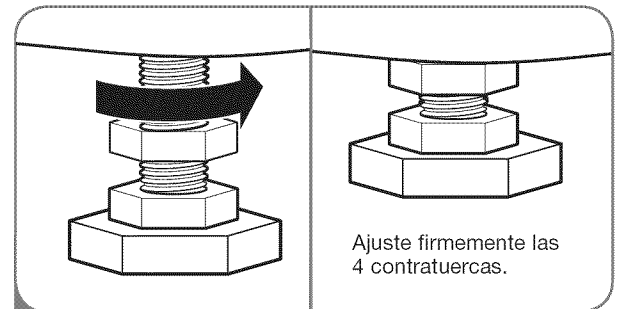

- 3 Una vez que nivela la lavadora de lado a lado y de la parte frontal a la trasera, ajuste firmemente todas las contratuercas.

Asegúrese de que las cuatro patas de nivelación estén en contacto directo con el piso.

NOTA: Para asegurarse de que la lavadora está correctamente nivelada, póngala en funcionamiento con una carga de prueba: coloque aproximadamente 3 kgs. (6 libras) de ropa a lavar en la lavadora. Luego, presione POWER (Encendido), presione RINSE+SPIN (Enjuague+Centrifugado), y finalmente presione el botón START/PAUSE (Inicio/Pausa). (Consulte las secciones siguientes para obtener más información sobre la selección y funcionamiento de ciclos). Verifique que la lavadora no se tambalee o vibre excesivamente durante el ciclo de centrifugado. Si la lavadora vibra o se sacude, ajuste las patas de nivelación hasta que la lavadora quede estable y vuelva a probarla.

INSTALACIÓN DE ALMOHADILLAS ANTIDESLIZANTES (OPCIONAL)

Algunas superficies de pisos son demasiado resbaladizas para evitar que la lavadora se mueva en el piso durante cargas pesadas no balanceadas. Si bien es normal que una carga ocasionalmente esté desbalanceada, el ruido y vibración excesivos pueden hacer que la lavadora se salga de su posición. Si se dan estas condiciones, siga las instrucciones a continuación para instalar las almohadillas antideslizantes. Estas almohadillas ayudarán a prevenir que la lavadora se mueva durante condiciones de desbalanceo, reduciendo así el ruido y la vibración

• Almohadillas antideslizantes

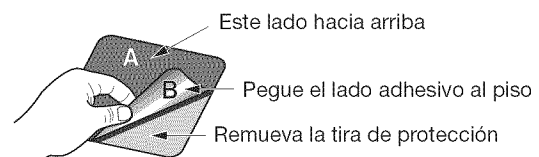

- * Coloque las almohadillas debajo de las dos patas frontales.

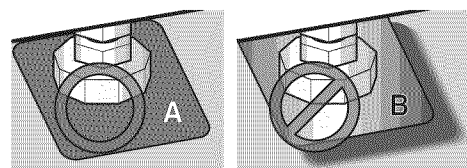

INSTRUCCIONES DE USO

CLASIFICACIÓN DE LAS CARGAS DE LAVADO

Etiquetas de cuidado de las prendas

La mayoría de prendas tienen etiquetas con instrucciones sobre sus cuidados específicos.



Agrupación de prendas similares

Para obtener resultados óptimos, clasifique las prendas en cargas que puedan lavarse con el mismo ciclo de lavado.

Los distintos tejidos precisan cuidados diferentes. Siempre lave los colores oscuros separados de los colores claros y los blancos para evitar la decoloración. De ser posible, no lave prendas muy sucias con prendas poco sucias. El cuadro a continuación muestra los grupos recomendados.

Clasificación de la ropa sucia...

por colores	por suciedad	por tejido	por hebra
Blancos	Pesada	Delicados	Productor de pelusas
Claros	Normal	Cuidado Fácil	Colector de pelusas
Oscuros	Liviana	Resistente	

Carga de la lavadora

- Compruebe que todos los bolsillos de las prendas están vacíos. Objetos como clips, cerillas, bolígrafos, monedas y llaves pueden dañar tanto la lavadora como las prendas.
- Cierre cremalleras, broches y cordones para evitar enganches o enredos en otras prendas.
- Aplique un tratamiento previo a las áreas muy sucias para mejorar el resultado.
- Mezcle prendas grandes y pequeñas en la misma carga. Cargue primero las prendas grandes.
- Las prendas grandes no deben ocupar más de la mitad de la carga total de la colada.
- La lavadora se puede cargar completamente, pero el tambor no debe estar abarrotado con prendas. La puerta de la lavadora se debe cerrar con facilidad.
- Para evitar una colada desbalanceada, no lave prendas únicas. Agregue una o dos prendas similares a la carga. Las prendas grandes y voluminosas, como los cobertores, edredones o colchas, deben lavarse individualmente.
- No lave ni centrifugue prendas a prueba de agua.
- Cuando descargue la lavadora, verifique que no queden prendas pequeñas debajo de la junta de la puerta.

NOTA: La lavadora de carga frontal rota la colada mojada para lavarla con menos cantidad de agua. No hay problema si no ve el agua durante el lavado, ya que la colada está lo suficientemente mojada.

RECORDATORIO: La carga debe tener suficiente espacio para girar y lavarse correctamente. Sólo porque una prenda pueda introducirse a la fuerza en el tambor, ello no significa que debe ser lavada en la máquina. La lavadora debe poder girar correctamente.

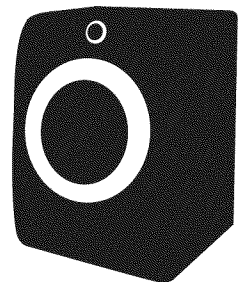

INSTRUCCIONES DE USO

SELECCIÓN DEL DETERGENTE

IMPORTANTE: Su lavadora está diseñada para ser usada **únicamente** con detergentes tipo HE (de alta eficiencia). Los detergentes de alta eficiencia están formulados específicamente para lavadoras de carga frontal y contienen agentes reductores de espuma. Cuando compre detergente, busque siempre el símbolo HE, de alta eficiencia.

Los detergentes de alta eficiencia (HE) generan menos espuma y se disuelven más eficazmente para mejorar el rendimiento del lavado y del enjuague; además, ayudan a mantener limpio el interior de la lavadora.

Usar detergentes regulares puede provocar un exceso de espuma y un rendimiento poco satisfactorio.

IMPORTANTE: No coloque ni almacene productos de lavado, como detergente, blanqueador o suavizante líquido, encima de la lavadora o secadora. Seque los derrames inmediatamente. Estos productos pueden dañar el acabado y los controles.



Diseñada especialmente para utilizar sólo con detergentes HE (de alta eficiencia).

ACERCA DEL DISPENSADOR

El dispensador automático está compuesto de tres compartimentos para:

- Suavizante líquido.
- Detergente en polvo o líquido para el pre-lavado.
- Detergente en polvo o líquido para el lavado principal.

Todos los productos de lavado pueden agregarse de una vez en su respectivo compartimiento del dispensador.

Éstos serán dispensado en el momento apropiado para lograr la limpieza más efectiva.

Luego de agregar los productos de lavado al dispensador, cierre la gaveta del dispensador.

Para agregar detergente y suavizante al dispensador automático:

- 1 Abra la gaveta del dispensador.
- 2 Cargue los productos de lavado en los compartimiento adecuados.
- 3 Cierre lentamente la gaveta del dispensador para evitar que los productos de lavado se dispensen antes de tiempo.

NOTA: Es normal que quede una pequeña cantidad de agua en los compartimentos del dispensador al final del ciclo.

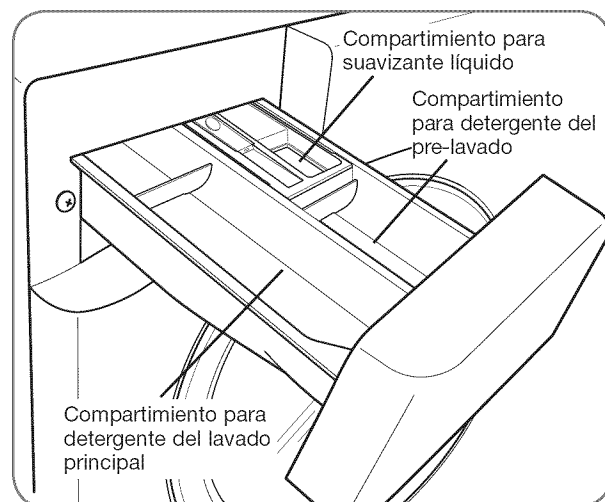

INSTRUCCIONES DE USO

CARGA DEL DISPENSADOR

Compartimiento para detergente del pre-lavado

Agregue detergente líquido o en polvo a este compartimiento cuando utilice la opción de pre-lavado. Siempre utilice un detergente de alta eficiencia (HE) en su lavadora.

- La cantidad de detergente a agregar para la opción de pre-lavado es 1/2 de la cantidad recomendada para el ciclo de lavado principal. Por ejemplo, si el ciclo de lavado principal requiere DOS cucharadas (30 ml. o 1 oz.) de detergente, agregue UNA cucharada para la opción de pre-lavado.

NOTA: Si selecciona la opción de pre-lavado, debe usar detergente en polvo en el compartimiento de lavado principal. El detergente líquido drenará al tambor de la lavadora al ser dispensado.

Compartimiento para detergente del lavado principal

Este compartimiento contiene el detergente de lavado para el ciclo de lavado principal, que se agrega a la carga al principio del ciclo. Siempre utilice detergente de alta eficiencia (HE) en su lavadora.

Al agregar el detergente, nunca exceda las recomendaciones del fabricante. Si usa demasiado detergente, puede suceder que en lugar de diluirse se acumule en la ropa y en la lavadora. Se puede usar tanto detergente líquido como en polvo.

NOTA: El detergente líquido drenará al tambor de la lavadora al ser dispensado.

NOTA: Se puede agregar blanqueador líquido o en polvo con protector de color al compartimiento de lavado principal con un detergente del mismo tipo.

Compartimiento para suavizante

Este compartimiento contiene el suavizante líquido, que se dispensará de forma automática durante el ciclo de enjuague final.

- Al agregar el suavizante, respete siempre las recomendaciones del fabricante. No exceda la línea de llenado máximo. El uso de suavizante en exceso puede manchar las prendas.
- Diluya el suavizante concentrado con agua tibia. No exceda la línea de llenado máximo.
- Nunca vierta el suavizante directamente sobre la carga o dentro del tambor.



Diseñada especialmente para utilizar sólo con detergentes HE (de alta eficiencia).

INSTRUCCIONES DE USO

FUNCIONES DEL PANEL DE CONTROL

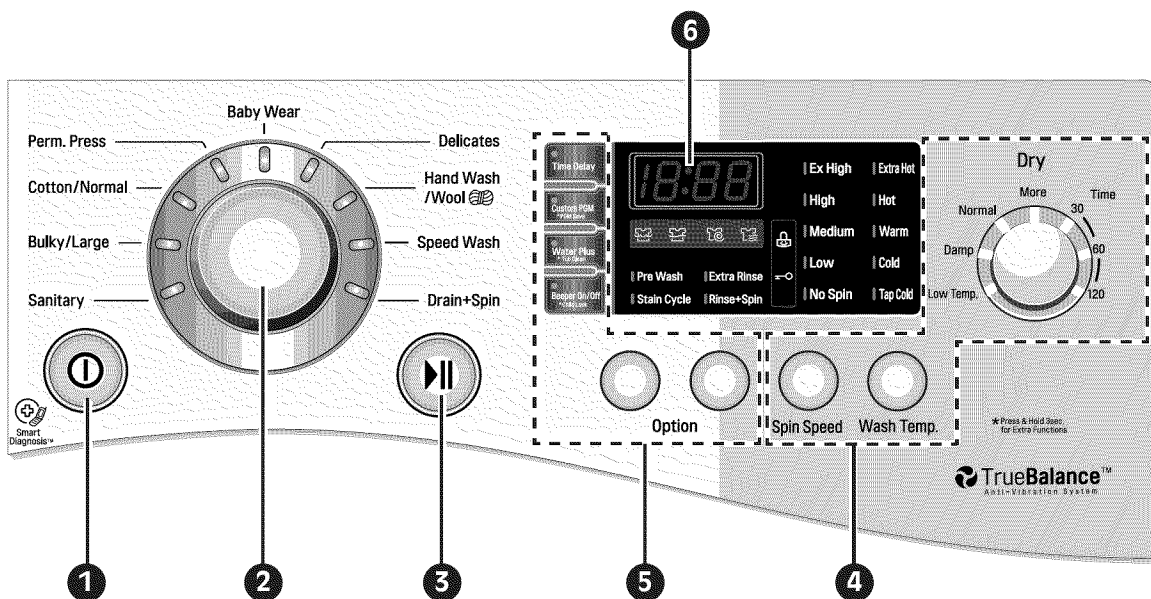

1 BOTÓN POWER ON/OFF (ENCENDIDO/APAGADO)

Presione este botón para encender la lavadora. Presiónelo de nuevo para apagarla.

NOTA: Al presionar el botón ON/OFF durante un ciclo, se cancelará el ciclo y todos los ajustes de la carga se perderán.

2 PERILLA DE SELECCIÓN DE CICLO

Gire esta perilla para seleccionar el ciclo que desee. Una vez seleccionado el ciclo deseado, se mostrarán en pantalla los ajustes estándar para dicho ciclo. Estos ajustes pueden modificarse utilizando los botones modificadores de ciclo en cualquier momento antes de iniciar el ciclo.

3 BOTÓN START/PAUSE (INICIO/PAUSA)

Presione este botón para iniciar el ciclo seleccionado.

Si la lavadora está funcionando, use este botón para poner en pausa el ciclo sin perder los ajustes actuales.

NOTA: Si no presiona el botón START/PAUSE antes de que transcurran 4 minutos tras seleccionar un ciclo, la lavadora se apagará automáticamente.

4 BOTONES MODIFICADORES DE CICLO

Utilice estos botones para modificar los ajustes predeterminados del ciclo seleccionado. Presione el botón para el ajuste deseado hasta que se prenda la luz indicadora del valor deseado.

5 BOTONES DE OPCIÓN

Los botones de opción le permiten seleccionar opciones adicionales para el ciclo y se encenderán al seleccionarlos. Ciertos botones también le permiten activar funciones especiales manteniendo el botón presionado durante 3 segundos.

Para obtener información detallada sobre las distintas opciones, consulte las páginas siguientes.

6 PANTALLA LED

La pantalla muestra los ajustes, el tiempo restante estimado, las opciones y los mensajes de estado de su lavadora. La pantalla permanecerá encendida durante el ciclo.

INSTRUCCIONES DE USO

GUÍA DE CICLOS

La guía de ciclos a continuación muestra las opciones disponibles y los tipos de tejidos recomendados para cada ciclo.

 = Opción disponible  = Ajustes predeterminados de ciclo

Ciclo	Tipo de tejido	Temp. de lavado	Centrifugado	Ciclo anti-manchas	Pre-lavado	Enjuague+Centrifugado	Enjuague extra	Agua plus	Secado
Sanitary	Ropa interior, ropa de trabajo, pañales, etc. muy sucios	Muy caliente	Alto						
			Ex Alto No centrifugar Bajo Medio						
Bulky/Large (prendas grandes/voluminosas)	Prendas grandes como cobertores y edredones	Tibia	Medio						
		Caliente Fría de grifo Fría	No centrifugar Bajo						
Cotton/Normal (algodón/normal)	Algodón, lino, toallas, camisetas, frazadas, jeans, cargas mixtas	Tibia	Alto						
		Caliente Fría de grifo Fría	Ex Alto No centrifugar Bajo Medio						
Perm.Press (planchado perm.)	Camisas/pantalones de vestir, ropa antiarrugas, ropa mezcla de algodón y poliéster, manteles	Tibia	Medio						
		Caliente Fría de grifo Fría	Alto No centrifugar Bajo						
Baby Wear (ropa de bebé)	Ropa de bebé poco sucia	Tibia	Alto						
		Caliente Fría de grifo Fría	No centrifugar Bajo Medio						
Delicates (ropa delicada)	Blusas de vestir y camisas de etiqueta, nylon, prendas con encajes o muy finas	Fría	Medio						
		Tibia Fría de grifo	No centrifugar Bajo						
Hand Wash /Wool (lav. a mano/lana)	Prendas con la etiqueta "lavar a mano"	Tibia	Bajo						
		Fría de grifo Fría	No centrifugar						
Speed Wash (lavado rápido)	Ropa con poca suciedad y cargas pequeñas	Caliente	Ex Alto						
		Fría de grifo Fría Tibia	No centrifugar Bajo Medio Alto						
Drain+Spin (desagüe+centrif.)	Sólo drenaje, centrifugado		Ex Alto No centrifugar Bajo Medio Alto						

NOTA: Para proteger sus prendas, no todas las temperaturas de lavado, velocidades de centrifugado u opciones están disponibles en todos los ciclos.

INSTRUCCIONES DE USO

PANTALLA LED

La pantalla LED muestra los ajustes, el tiempo restante estimado, las opciones y los mensajes de estado de su lavadora. Al encender la lavadora, la pantalla se iluminará.

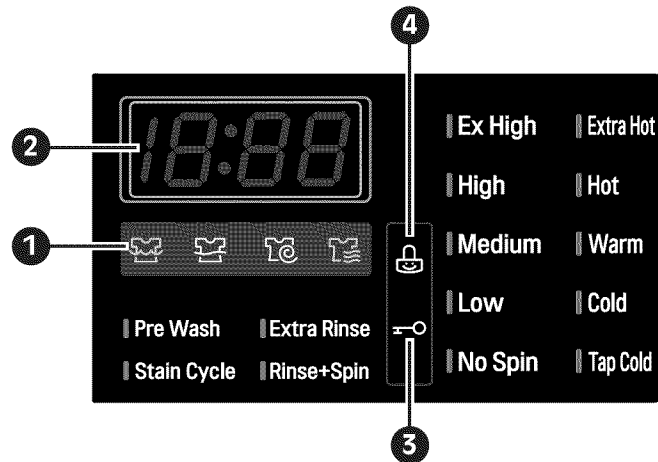

1 INDICADOR DE ESTADO DEL CICLO

Esta sección de la pantalla muestra la fase del ciclo en curso (lavando, enjuagando, centrifugando o secando).

2 TIEMPO ESTIMADO RESTANTE

Cuando se presiona el botón START/PAUSE (INICIO/PAUSA), la lavadora detecta automáticamente la carga a lavar (su peso) y optimiza el tiempo de lavado en base al ciclo y opciones seleccionados. Entonces la pantalla indicará el tiempo estimado restante para el ciclo de lavado seleccionado.

NOTA: El tiempo del ciclo indicado podrá parecer mucho más largo que el de una lavadora de carga superior. Esto es porque el tiempo que se indica es para el ciclo completo, no solo la fase de agitación del ciclo que se muestra típicamente en una lavadora de carga superior.

3 INDICADOR DE BLOQUEO DE PUERTA

Indica que la puerta está trabada. La puerta de la lavadora se trabará mientras la lavadora está en funcionamiento. La puerta se puede destrabar presionando el botón START/PAUSE (INICIO/PAUSA) para detener la lavadora.

NOTA: Si la temperatura de la lavadora es demasiado alta, la puerta no podrá destrabarse hasta que la lavadora se haya enfriado. Si el nivel de agua es demasiado alto, seleccione el ciclo Drain&Spin (Drenaje&Centrifugado) para drenar el exceso de agua. No intente forzar la puerta para abrirla.

4 INDICADOR DE BLOQUEO INFANTIL

Este indicador muestra que el Bloqueo Infantil de la lavadora ha sido activado. Seleccione esta función para bloquear los botones del panel de control y para evitar el manipuleo indebido.

INSTRUCCIONES DE USO

FUNCIONAMIENTO DE LA LAVADORA

Una vez que haya cargado la lavadora y agregado los productos de lavado (detergente, blanqueador y/o suavizante):

- 1 Presione el botón ENCENDIDO/APAGADO para prender la lavadora. Las luces alrededor de la perilla de selección de ciclo se iluminarán.



- 2 Gire la perilla de selección de ciclo para seleccionar el ciclo deseado. La pantalla mostrará los valores predeterminados de temperatura de lavado/ enjuague, velocidad de centrifugado, y ajustes de opción para ese ciclo.



- 3 Si desea cambiar los ajustes del ciclo, presione el/los botón/es modificador/es apropiado/s hasta que se ilumine la luz indicadora para el ajuste deseado.

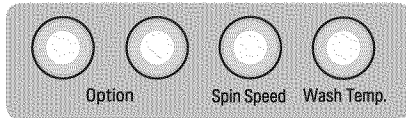

NOTA: Para proteger sus prendas, no todas las temperaturas de lavado, velocidades de centrifugado u opciones están disponibles en todos los ciclos.

- 4 Presione el botón INICIO/PAUSA para iniciar el ciclo. La puerta se asegurará, la pantalla cambiará y la lavadora calculará el tiempo estimado restante. Una vez que la lavadora haya calculado el tiempo total estimado del ciclo, se iniciará. Para poner en pausa el ciclo en cualquier momento, presione PAUSE (Pausa).



NOTA: El tiempo del ciclo indicado podrá parecer mucho más largo que el de una lavadora de carga superior. Esto es porque el tiempo que se indica es para el ciclo completo, no solo la fase de agitación del ciclo que se muestra típicamente en una lavadora de carga superior.

NOTA: Si la temperatura de la lavadora es demasiado alta, la puerta no podrá destrabarse hasta que la lavadora se haya enfriado. Si el nivel de agua es demasiado alto, seleccione el ciclo Drain&Spin (Drenaje&Centrifugado) para drenar el exceso de agua. No intente forzar la puerta para abrirla.

El tiempo de lavado puede reducirse significativamente para cargas pequeñas o poco sucias, seleccionando el ciclo de Speed Wash (lavado rápido).

Cuando el ciclo haya terminado, el biper (si está configurado) sonará y la puerta se destrabará.

Extraiga las prendas húmedas de la lavadora de inmediato. Verifique que no queden prendas pequeñas debajo de la junta de la puerta.

INSTRUCCIONES DE USO

BOTONES MODIFICADORES DE CICLO

Cada ciclo tiene ajustes predeterminados que se seleccionan automáticamente. También puede personalizar los ajustes utilizando los botones modificadores de ciclo.

Presione el botón para el ajuste deseado hasta que se prenda la luz indicadora del valor deseado.

La lavadora ajustará de forma automática el nivel de agua para el tipo y tamaño de la carga que lavar para obtener los mejores resultados y la máxima eficiencia. Es posible que parezca que no hay agua dentro del tambor en algunos ciclos, pero esto es normal.

NOTA: Para proteger sus prendas, no todas las temperaturas de lavado, velocidades de centrifugado u opciones están disponibles en todos los ciclos. Consulte la Guía de Ciclos para obtener más detalles.

Temperatura de lavado



Selecciona la combinación de temperaturas de lavado para el ciclo seleccionado. Presione el botón Wash Temp. (temp. de lavado) hasta que se prenda la luz indicadora del ajuste deseado.

- Su lavadora tiene un elemento de calentamiento para aumentar la temperatura del agua caliente para los ajustes Extra Hot (muy caliente), Hot (caliente) y Warm (tibio). Esto brinda un mejor rendimiento de lavado con un ajuste normal del calentador de agua.
- Seleccione la temperatura del agua apropiada para el tipo de carga que va a lavar. Para obtener los mejores resultados, siga las instrucciones de las etiquetas de cuidado de las prendas.
- Los lavados a temperatura tibia dejan las cargas más secas que los lavados a temperatura fría. Los enjuagues a temperatura tibia pueden aumentar las arrugas.
- En climas fríos, el lavado tibio facilita el manejo de la carga.
- Los lavados fríos consumen menos energía.

Velocidad de centrifugado

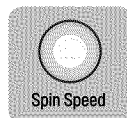

El tambor de la lavadora centrifuga a una velocidad de hasta 1.400 RPM. Esto reduce el tiempo de secado y ahorra energía. Presione el botón Spin Speed (velocidad de centrifugado) hasta que se prenda la luz indicadora del ajuste deseado. Algunos tejidos, como las prendas delicadas, requieren una velocidad de centrifugado más lenta.

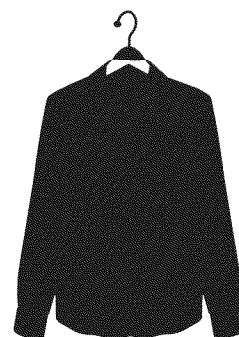

INSTRUCCIONES DE USO

BOTONES MODIFICADORES DE CICLO (cont.)

AVISO:

La opción Dry (Secado) no es una función principal de este modelo de equipo. Si desea que esta opción sea una función principal, es más eficiente usar un modelo de secadora de función única.

Secado

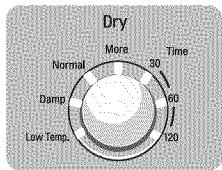

Las opciones de secado pueden seleccionarse fácilmente con el dial DRY. Para lograr el secado más parejo, asegúrese de que las prendas de la carga sean similares en su textura y grosor. No sobrecargue la lavadora introduciendo demasiadas prendas en el tambor. Las prendas deben poder girar libremente. Si usted abre la puerta y extrae la carga antes de que la lavadora haya terminado el ciclo DRY, recuerde presionar el botón **START/PAUSE(INICIO/PAUSA)**.

Al presionar el dial **Dry**, puede seleccionar:

- 1 Baja temp. - Para prendas delicadas
- 2 Húmedo - Para secado húmedo
- 3 Normal - Para secado general
- 4 Más - Para tejidos más pesados
- 5 30/60/120 - Para secado por tiempo

NOTAS:

- La capacidad de la máquina para lavar las prendas es el doble que la capacidad de secarlas. Si la lavadora va a usarse para secar una carga, entonces la carga de lavado debe reducirse a la mitad para su efectivo rendimiento de secado. Si se lava una carga entera, extraiga la mitad de las prendas antes de iniciar el ciclo de secado.
- La función Wrinkle Care (anti-arrugas) se fija automáticamente al completarse el ciclo de secado y no puede desactivarse.
- Esta función ayudará a prevenir las arrugas en las prendas si no se extraen de inmediato cuando el ciclo de secado finaliza.

Cuando el ciclo de secado finaliza, se muestra [COOL DOWN] en pantalla. COOL DOWN se fija automáticamente al completarse el ciclo de secado.

Cuando no extrae la carga de ropa de la secadora apenas ésta termina de secar, se pueden formar arrugas.

La función COOL DOWN hace girar el tambor periódicamente, reacomoda y repasa la carga sin calor por hasta 4 horas para evitar que se formen arrugas.

El mensaje permanecerá en pantalla hasta que las prendas sean extraídas o hasta que se presione el botón **START/PAUSE(INICIO/PAUSA)**.

Guía de secado - secado automático

Los sensores electrónicos miden la temperatura del conducto de ventilación para subir o bajar la temperatura de secado y así acelerar el tiempo de reacción y ajustar el control de la temperatura.

Ajustes de secado recomendados por tipo de tejido:

- a) Planchado perm. - Baja temp.
- b) Si se va a planchar las prendas - Húmedo
- c) Algodón/toallas - Normal
- d) Pañales- Más

NOTA: En los ajustes de Secado Automático, el tiempo de secado estimado puede variar del tiempo de secado real. El tipo de tejido, tamaño de carga y el nivel de secado seleccionado, afectan el tiempo de secado.

Guía de secado - secado por tiempo

- Presione el dial Dry repetidamente para seleccionar el tiempo de secado en incrementos de 30 minutos: 30-60-120 minutos.
- El tiempo de secado puede ser de hasta 1200 min. Cuando sólo selecciona Dry, el secado se iniciará luego del ciclo de centrifugado final.
- Los tiempos de secado pueden variar enormemente dependiendo de la humedad de las prendas, temperatura del ambiente y tipo de tejidos. Es posible que necesite agregar tiempo adicional. Su propia experiencia será su mejor guía.

Sugerencias para el secado

Prendas de lana

No seque las prendas de lana haciéndolas girar. Estírelas a su forma original y séquelas extendidas.

Materiales tejidos y bordados

- Algunos materiales tejidos y bordados pueden encoger al secarse.
- Extiéndalos de inmediato luego del secado.

Planchado permanente y sintéticos

- No sobrecargue su secadora.
- Saque las prendas de planchado permanente tan pronto como la secadora termine de reducir las arrugas.

Materiales de fibra o cuero

Siga siempre las instrucciones del fabricante.

Ropa de bebé y batas de cama

Siga siempre las instrucciones del fabricante.

Goma y plásticos

No seque ninguna prenda que esté hecha o tenga cualquier parte de goma o plástico, como por ejemplo:

- a) Delantales, baberos, cobertores de sillas
- b) Cortinas y manteles
- c) Tapetes para baño

Fibra de vidrio

No seque prendas de fibra de vidrio en su secadora. Las partículas de vidrio que queden en la lavadora pueden meterse en las prendas que lave la próxima vez que use la lavadora, irritando su piel.

INSTRUCCIONES DE USO

BOTONES DE OPCIÓN DE CICLO

Su lavadora incluye varias opciones de ciclo adicionales para personalizar y adaptar los ciclos a sus necesidades particulares. Algunos botones de opción también cuentan con una función especial (consulte la página siguiente para obtener más detalles) que se puede activar manteniendo presionado ese botón de opción por 3 segundos.

Para agregar opciones de ciclo a un ciclo:

- 1 Encienda la lavadora y gire la perilla de selección de ciclo para seleccionar el ciclo deseado.
- 2 Use los botones de modificación de ciclo para configurar los ajustes para ese ciclo.
- 3 Presione el/los botón/es de opción de ciclo para agregar la opción deseada. Los botones de opción de ciclo seleccionados se iluminarán.
- 4 Presione el botón START/PAUSE(INICIO/PAUSA) para iniciar el ciclo. La lavadora se iniciará automáticamente.

NOTA: Para proteger sus prendas, no todas las temperaturas de lavado, velocidades de centrifugado u opciones están disponibles en todos los ciclos. Consulte la Guía de Ciclos para obtener más detalles.

1 Pre Wash (pre-lavado)

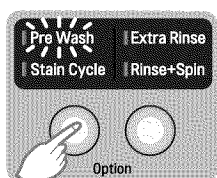

suciedad.

Seleccione esta opción para agregar un ciclo de pre-lavado y centrifugado de 17 minutos al ciclo elegido. Esta función es especialmente útil para prendas con alto nivel de

2 Stain Cycle (ciclo anti-manchas)

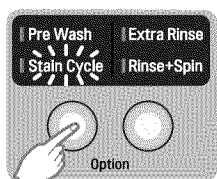

ciclo de enjuague adicional.

Seleccione esta opción para prendas muy sucias, como ser ropa de juego o ropa de trabajo. El ciclo anti-manchas agregará tiempo de lavado extra al ciclo y ajustes seleccionados, así como un

3 Extra Rinse (enjuague extra)

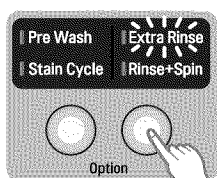

Esta opción agregará un ciclo de enjuague extra al ciclo seleccionado. Utilice esta opción para ayudar a asegurar la remoción de residuos de detergente o blanqueador de los tejidos.

4 Rinse+Spin (enjuague+centrifugado)

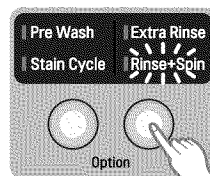

recientes se fijen en los tejidos.

Seleccione esta opción para enjuagar y centrifugar una carga separadamente de un ciclo regular. Esto puede resultar útil para prevenir que las manchas

Time Delay (inicio retardado)



Después de seleccionar el ciclo y los demás ajustes, presione este botón para retardar el inicio del ciclo de lavado. Cada vez que presiona el botón aumentará una hora al tiempo de demora, hasta 19 horas.

Custom PGM (programa personalizado)



El programa Custom PGM le permite guardar un ciclo de lavado personalizado para utilizarlo en otro momento.

Para crear un programa **Custom PGM**:

- 1 Seleccione un ciclo.
- 2 Ajuste la temperatura de lavado y la velocidad de centrifugado a los ajustes deseados.
- 3 Establezca cualquier otra opción que desee.
- 4 Mantenga presionado el botón Custom PGM durante 3 segundos (sonido de 2 bips).

El programa Custom PGM se guardará para su uso futuro.

Para volver a usar este programa, seleccione Custom PGM y presione START/PAUSE(INICIO/PAUSA).

Water Plus (agua plus)



Seleccione esta opción para agregar agua extra a los ciclos de lavado y enjuague para obtener superiores resultados, especialmente con prendas grandes o voluminosas.

Beeper On/Off (bíper encendido/apagado)

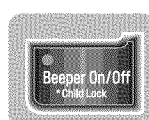

Puede encender o apagar el biper de final de ciclo con el botón Beeper.

Presione el botón Beeper para apagar el biper. Presione nuevamente el botón Beeper para volver a encender el biper.

INSTRUCCIONES DE USO

FUNCIONES ESPECIALES

Los botones de opción también activan funciones especiales, incluida la de Child Lock (bloqueo infantil) y Tub Clean (Limpieza de tina). Mantenga presionado el botón de opción marcado con la función especial durante 3 segundos para activar la misma.

Child Lock (bloqueo infantil)

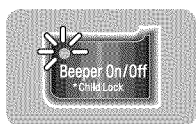

Seleccione esta opción para evitar el uso indeseado de la lavadora o para evitar que los ajustes del ciclo sean cambiados mientras la lavadora

se encuentra en funcionamiento. Mantenga presionado el botón Beeper On/Off durante 3 segundos para activar o desactivar la función Child Lock.

El ícono de bloqueo se mostrará en pantalla, y todos los controles serán desactivados. La lavadora se puede bloquear durante un ciclo. Una vez que Child Lock es seleccionado, la pantalla alternará entre Child Lock y el tiempo restante.

Tub Clean (limpieza de tina)



Una acumulación de residuos de detergente puede producirse con el tiempo en la tina de lavado y esto puede traer olor a moho o a humedad.

El ciclo Tub Clean está especialmente diseñado para remover esta acumulación. Agregue agente anti-depósito de calcio (Calgon) al compartimiento de lavado principal. Mantenga presionado el botón Water Plus durante 3 segundos para activar este ciclo. Cuando finalice el ciclo, abra la puerta y deje que el interior del tambor se seque completamente. Consulte la sección Cuidado y limpieza del interior para más información.

NOTA: NO use este ciclo con ropa, y NO agregue detergente ni suavizante.

NOTA: Si usa el ciclo Tub Clean una vez por mes, el tambor de lavado se mantendrá limpio.

Hand Wash/Wool (lavado a mano/lana)

- Solo lave prendas de lana que digan en la etiqueta "lavar a máquina" en esta lavadora.
- Lave sólo cargas pequeñas para el óptimo cuidado de los tejidos (menos de 3,6 kg./8 libras).
- Use sólo detergentes neutrales (aptos para lana). Sólo se necesita una pequeña cantidad de detergente debido al pequeño tamaño de la carga y al bajo volumen de agua en el ciclo.
- El ciclo Hand Wash/Wool usa una acción suave de rotación y centrifugado de baja velocidad para lograr el mejor cuidado de las prendas.

Alarma de Limpieza de Tambor

Se debe tener en cuenta después de un ciclo completo de lavado (lavado, aclarado, y centrifugado)

Comprobar el recuento acumulado cuando se enciende, y si tiene más de 30, aparece "ECL" en 7 segmentos mostrados durante 5 segundos.

Comenzará a parpadear "ECL" después de 5 segundos (0,5 segundos Encendido - 0,5 segundos Apagado), y aparecerá "---" o "tiempo", dependiendo de la configuración de detección de agua del curso seleccionado.

(* Continuamente se mostrará "Proceder con la Limpieza del Tambor" en los modelos LCD)

TCL no cuenta durante la vida o la modalidad LQC.

Para limpiar el "ECL": Seleccionar el botón o girar el dial para elegir la administración general.

Restablecimiento de Recuento Acumulado

- Se restablece el recuento acumulado a cero cuando finaliza la operación de Limpieza del Tambor.
- Se restablece el recuento acumulado a cero después de mostrar "ECL" una vez. (Reinicia después de contar 31 TCL)
- Reinicia después de completar el ciclo en el modo LQC.

El recuento acumulado se muestra en el LED para el conteo TCL de acuerdo con la clave de datos.

LIMPIEZA REGULAR

⚠ ADVERTENCIA:

- **Desenchufe la lavadora antes de proceder con su limpieza para evitar posibles descargas eléctricas.** Si no se cumple con esta advertencia, se podrán producir lesiones graves, incendios, descargas eléctricas, o muerte.
- **Nunca utilice productos químicos fuertes, limpiadores abrasivos o disolventes para limpiar la lavadora. Dañarán el acabado.**

Limpieza del exterior

El cuidado adecuado de su lavadora prolongará la vida útil de la misma. Puede limpiar el exterior de la lavadora con agua tibia y un detergente doméstico suave, no abrasivo.

Limpie inmediatamente cualquier derrame con un paño suave y húmedo.

IMPORTANTE: No utilice alcohol metílico, disolventes, ni productos similares.

Nunca utilice lanas de acero ni limpiadores abrasivos; estos pueden dañar la superficie.

Cuidado y limpieza del interior

Use una toalla o trapo suave para limpiar alrededor de la abertura, junta y vidrio de la puerta. Estas áreas deben mantenerse limpias para asegurar que la junta quede hermética. Asegúrese de limpiar debajo de la junta de goma para remover cualquier humedad o suciedad.

Siempre saque las prendas de la lavadora ni bien finaliza el ciclo. Dejar las prendas mojadas en la lavadora puede hacer que se arruguen, decoloren o tomen olor.

Esta lavadora tiene un ciclo especial, Tub Clean, para remover la acumulación de residuos de detergente en su interior, lo que puede producirse en la tina o tambor de lavado y traer olor a moho o humedad.

Inicie el ciclo Tub Clean regularmente para remover la acumulación de detergente y otros residuos.

Lea atentamente estas instrucciones antes de iniciar el ciclo Tub Clean.

- 1 Abra la puerta y extraiga todas las prendas del tambor de lavado.
- 2 Abra la gaveta del dispensador.
- 3 Agregue blanqueador con cloro líquido o limpiador de tinas al compartimiento del detergente.

Pueden usarse algunos limpiadores de tinas en polvo o en pastilla fabricados para este fin.

(NOTA: No agregue detergente ni suavizante a la gaveta del dispensador cuando use la opción Tub Clean).

- Si usa limpiador en polvo

Agregue el limpiador en polvo al compartimiento de lavado principal de la gaveta.

- Si usa limpiador en pastilla

Agregue el limpiador en pastilla al tambor de lavado directamente.

(NOTA: No agregue el limpiador en pastilla en la gaveta).

- 4 Cierre la gaveta y la puerta de la lavadora.
- 5 Seleccione Tub Clean y presione INICIO.

NOTA : Se recomienda repetir el ciclo Tub Clean una vez por mes.

Si ya hay olor a moho o a humedad, ejecute el ciclo Tub Clean por 3 semanas consecutivas. Luego de completar el ciclo Tub Clean o cuando no use la lavadora, deje la puerta de la lavadora abierta para una mejor ventilación y secado en su interior.

CUIDADO Y LIMPIEZA

LIMPIEZA REGULAR (cont.)

Almacenamiento de la lavadora

Si no se va a usar la lavadora durante un período prolongado y se encuentra en una zona de temperaturas muy frías:

- 1 Cierre el grifo de suministro de agua.
- 2 Desconecte las mangueras del suministro de agua, y el agua de drenaje de las mangueras.
- 3 Enchufe el cable de alimentación a una toma de corriente conectada a tierra adecuadamente.
- 4 Agregue 3,5 litros (1 galón) de anticongelante no tóxico de tipo RV al tambor de lavado vacío. Cierre la puerta.
- 5 Seleccione el ciclo de centrifugado y deje centrifugar por 1 minuto para drenar toda el agua.
NOTA: No todo el anticongelante para RV se expulsará.
- 6 Desenchufe el cable de alimentación, seque el interior del tambor con un paño suave, y cierre la puerta.
- 7 Retire los insertos del dispensador. Drene cualquier resto de agua que haya quedado en los compartimientos y seque los compartimientos.
- 8 Almacene la lavadora en posición vertical.

- 9 Para quitar el anticongelante restante de la lavadora luego de su almacenamiento, ejecute un ciclo completo en la lavadora con detergente. **¡No agregue ropa a lavar!**

Eliminación de la acumulación de sarro

Si vive en una zona donde el agua es dura, se pueden formar depósitos de sarro en los componentes internos de la lavadora. Se recomienda usar un descalcificador en zonas con agua dura. Si se utiliza un desincrustador, asegúrese de que sea apto para ser usado en lavadoras, y ejecute el ciclo TUB CLEAN antes de poner a lavar ropa.

Los depósitos de sarro y demás manchas se pueden eliminar del tambor de acero inoxidable usando un limpiador para acero inoxidable. NO utilice lanas de acero ni limpiadores abrasivos; éstos pueden dañar la superficie.

Aviso de activación de limpieza de tina

Para limpiar la tina, seleccione el ciclo Tub Clean. Vacíe la tina, inserte blanqueador en el dispensador de detergente y presione el botón Tub Clean.

Se recomienda dejar la puerta abierta

Se recomienda dejar la puerta abierta luego de sacar la colada de la lavadora para mantener la tina limpia.

LIMPIEZA DE LA LAVADORA

Limpieza del dispensador

El dispensador debe limpiarse periódicamente para remover la acumulación de detergente y otros productos de lavado.

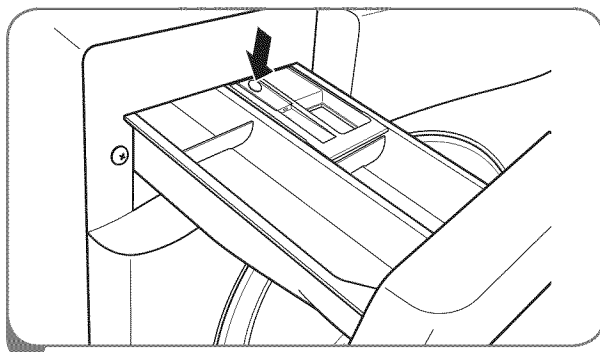

Extraiga la gaveta del dispensador hasta que pare. Presione el botón del centro de la gaveta y tire para extraer la gaveta.

NOTA: Si limpia el dispensador de detergente una vez por semana, siempre dispensará correctamente.

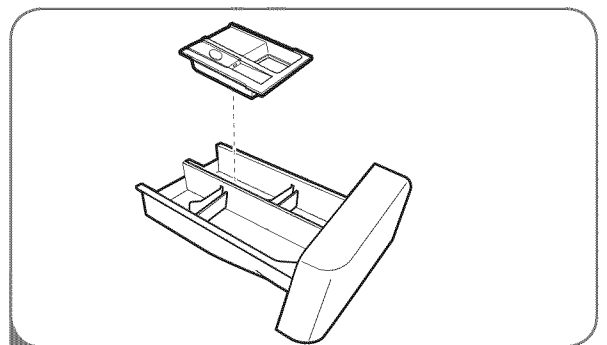

2 Extraiga los insertos de la gaveta, y luego límpielos con agua tibia y un paño suave, o cepíllelos para remover cualquier acumulación de residuos. Limpie el interior de la abertura de la gaveta con un trapo húmedo. Vuelva a colocar la gaveta en su lugar.

NOTA: No utilice más que agua para limpiar la gaveta, insertos y abertura de la gaveta. Si cualquier limpiador doméstico dreña al interior de la lavadora, ejecute un ciclo RINSE+SPIN antes de poner a lavar ropa.

MANTENIMIENTO

Limpieza de los filtros de entrada de agua

Si la lavadora detecta que no ingresa agua al dispensador, aparecerá un mensaje de error en pantalla. Si vive en un área donde hay agua dura, esto puede ocasionarse por filtros de entrada obstruidos.

IMPORTANTE: Tenga extremo cuidado al extraer y limpiar los filtros. Si los filtros no pueden limpiarse o están dañados, NO ponga entrada. Comuníquese con el Servicio al Cliente de LG o con un servicio técnico cualificado de LG.

IMPORTANTE: SÓLO use las mangueras de entrada suministradas por LG con esta lavadora. Las mangueras comerciales no tienen garantía de que se ajusten o funcionen correctamente. Otras mangueras pueden no ajustarse correctamente y ocasionar fugas. Los daños subsiguientes a los productos o a la propiedad no quedarán cubiertos de acuerdo con los términos de la garantía del producto.

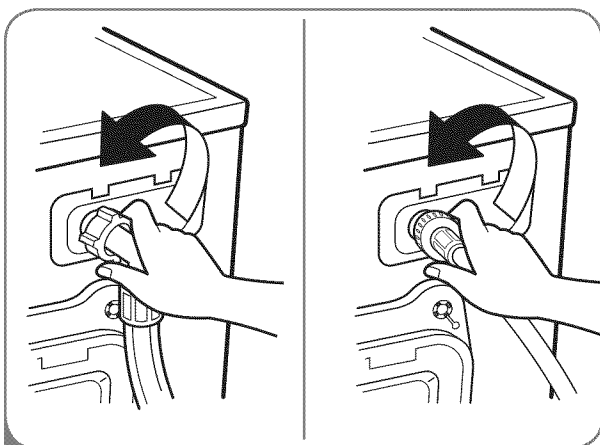

- 1 Cierre las dos llaves de agua completamente. Desatornille las tuberías de agua caliente y fría desde la parte trasera de la lavadora.

NOTA: Los filtros de entrada protegen los solenoides de arenillas y residuos. Si los filtros no están en su lugar, las válvulas se dañarán.



- 2 Extraiga cuidadosamente los filtros de las entradas de agua, y embéalos en vinagre blanco o removedor de sarro, siguiendo las instrucciones del fabricante. Enjuague abundantemente antes de volver a instalarlos. Presione los filtros de vuelta en su lugar y vuelva a instalar los conductos de agua. NO utilice la lavadora sin los filtros de entrada.

CUIDADO Y LIMPIEZA

MANTENIMIENTO (cont.)

Limpieza del filtro de la bomba de desagüe

Pelusas y otros objetos pueden acumularse y obstruir el filtro de la bomba de desagüe. Si la lavadora no drena adecuadamente, desenchufe la lavadora y deje que el agua se enfríe, de ser necesario, antes de proceder.

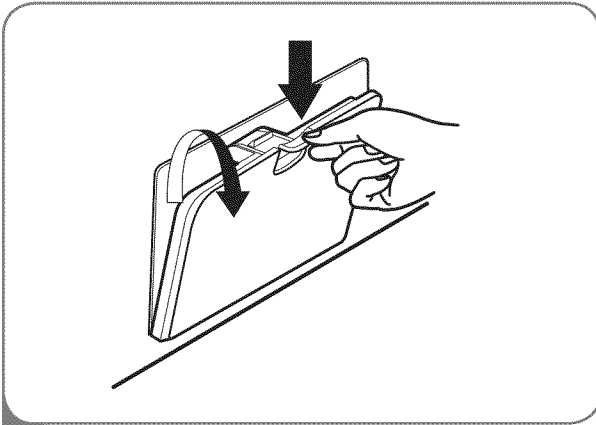

- 1 Abra el panel de acceso del filtro de la bomba de desagüe.

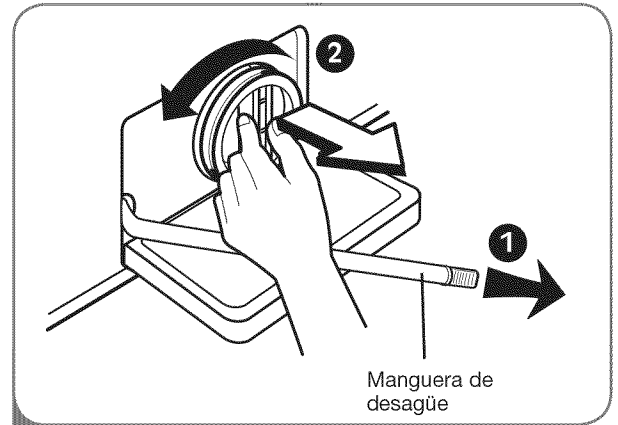

- 2 Quite la manguera de desagüe y tírela hacia afuera. Coloque el extremo de la manguera de desagüe en una bandeja, depósito, o drenaje de suelo para atrapar el agua.

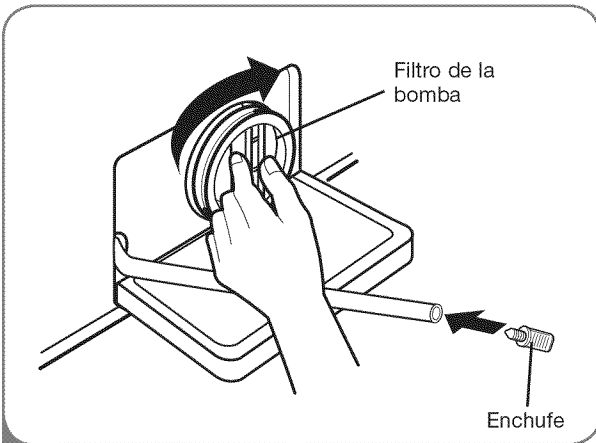

- 3 Quite el tapón de la manguera de desagüe, y deje que el agua drene completamente.

Haga girar el filtro de la bomba en sentido antihorario para extraerlo. Elimine cualquier pelusa y objetos extraños del filtro de la bomba.

Invierta los pasos arriba indicados para reinstalar el filtro de la bomba y la manguera de desagüe. Asegúrese de cerrar el panel cobertor al finalizar

⚠️ ADVERTENCIA:

- **Desenchufe el cable de alimentación antes de hacer la limpieza.** No hacerlo podría causar una descarga eléctrica.
- **Abrir el filtro de desagüe causará que se desborde el agua si queda agua en la tina de la lavadora.** Asegúrese de comprobar si se ha desagotado completamente el agua o no antes de abrir el filtro de desagüe.
- **Si usa la lavadora con el filtro de desagüe mal puesto luego de su limpieza, o si usa la lavadora sin el filtro, puede causar pérdidas o avería de la lavadora.**

RESOLUCIÓN DE PROBLEMAS

SONIDOS NORMALES QUE SE PUEDEN ESCUCHAR

Se pueden escuchar los siguientes sonidos mientras la lavadora está en funcionamiento. Son ruidos normales.

Repiqueteo

Relé de bloqueo de la tapa cuando la tapa se traba y destraba.

Rociado o sibilante

Agua rociándose o circulando durante el ciclo.

Zumbido o borboteo

La bomba de desagüe bombea agua desde la lavadora al final de un ciclo.

Salpicadura

La ropa se balancea en el tambor durante los ciclos de lavado y enjuague.



ANTES DE SOLICITAR ASISTENCIA TÉCNICA

Su lavadora está equipada con un sistema automático de monitorización de errores para detectar y diagnosticar problemas en una fase temprana. Si su lavadora no funciona correctamente o directamente no funciona, compruebe lo siguiente antes de llamar al servicio técnico:

Problema	Causas posibles	Soluciones
Ruido metálico y de traqueteo	<ul style="list-style-type: none"> • Puede haber objetos extraños, como llaves, monedas, o imperdibles en el tambor o en la bomba. 	<ul style="list-style-type: none"> • Detenga la lavadora, verifique el tambor y el filtro de drenaje en busca de objetos extraños. Si después de reiniciar la lavadora el ruido continúa, llame al servicio.
Sonido de golpes	<ul style="list-style-type: none"> • Las cargas de prendas pesadas pueden producir un sonido de golpes. • Es posible que la carga de la lavadora esté desbalanceada. 	<ul style="list-style-type: none"> • Esto es normal. Si el sonido continúa, es posible que la lavadora está desbalanceada. Deténgala y redistribuya la carga de lavado. • Deténgala y redistribuya la carga de lavado.
Ruido de vibración	<ul style="list-style-type: none"> • Los pernos de transporte y/o materiales de embalaje no fueron removidos. • Es posible que la carga de lavado no esté uniformemente distribuida en el tambor. • No todas las patas de nivelación están apoyadas firmemente en el piso. • El piso no es lo suficientemente rígido. 	<ul style="list-style-type: none"> • Consulte las Instrucciones para la instalación para remover los pernos de transporte y material de embalaje. • Detenga la lavadora y redistribuya la carga de lavado. • Ajuste las patas de nivelación. Asegúrese de que las cuatro patas estén en contacto firme con el piso mientras la lavadora está ejecutando el ciclo de centrifugado con una carga. • Asegúrese de que el piso sea sólido y no ceda. Consulte la parte de Pisos en la sección <i>Instalación</i>.
Pérdida de agua alrededor de la lavadora	<ul style="list-style-type: none"> • La conexión de las mangueras de agua no está bien encajada en el tapón o en la lavadora. • Las tuberías de desagüe de la casa están obstruidas. 	<ul style="list-style-type: none"> • Verifique la mangueras. Verifique y ajuste las conexiones de las mangueras. • Desobstruya la tubería de desagüe. Solicite la asistencia de un plomero de ser necesario.
Exceso de espuma	<ul style="list-style-type: none"> • Demasiado detergente o detergente inadecuado. 	<ul style="list-style-type: none"> • Reduzca la cantidad de detergente o utilice un detergente baja espuma.  <p>Utilice sólo detergentes con el logotipo de alta eficiencia (HE).</p>
Manchas	<ul style="list-style-type: none"> • Se agregaron productos de lavado en el tambor de la lavadora. • La lavadora no se ha descargado inmediatamente. • Las prendas no se clasificaron correctamente. 	<ul style="list-style-type: none"> • Cargue los productos de lavado en el dispensador. • Siempre saque las prendas de la lavadora ni bien finaliza el ciclo. • Siempre lave los colores oscuros separados de los colores claros y los blancos para evitar la decoloración. De ser posible, no lave prendas muy sucias junto con prendas poco sucias.

RESOLUCIÓN DE PROBLEMAS

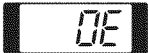
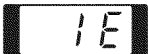
ANTES DE SOLICITAR ASISTENCIA TÉCNICA (cont.)

Problema	Causas posibles	Soluciones
Arrugas	<ul style="list-style-type: none"> La lavadora no se ha descargado inmediatamente. La lavadora está sobrecargada. Las mangueras de entrada de agua fría y caliente están invertidas. 	<ul style="list-style-type: none"> Siempre saque las prendas de la lavadora ni bien finaliza el ciclo. La lavadora se puede cargar completamente, pero el tambor no debe estar abarrotado con prendas. La puerta de la lavadora se debe cerrar con facilidad. El enjuague con agua caliente puede hacer aparecer arrugas en las prendas. Revise las conexiones de las mangueras de entrada.
El agua en la lavadora drena demasiado lento o no drena, o la pantalla muestra: 	<ul style="list-style-type: none"> La manguera de drenaje está retorcida, aplastada u obstruida. El filtro de desagüe está obstruido. 	<ul style="list-style-type: none"> Asegúrese de que la manguera de drenaje esté libre de taponamientos, dobladuras, etc., y no esté apretada debajo de la lavadora. Limpie el filtro de desagüe. Consulte la sección <i>Cuidado y limpieza</i>.
La lavadora se rellena con agua lentamente o no se llena en absoluto, o la pantalla muestra: 	<ul style="list-style-type: none"> Las llaves de suministro del agua no están completamente abiertas. Las mangueras de las tuberías de agua están retorcidas, pinzadas o dobladas. Los filtros de entrada de agua están obstruidos. La presión de agua a la llave o a la casa es demasiado baja. 	<ul style="list-style-type: none"> Asegúrese de que las llaves de agua están totalmente abiertas. Asegúrese de que las mangueras no estén retorcidas ni pinzadas. Tenga cuidado cuando mueva la lavadora. Limpie los filtros de entrada. Consulte la sección <i>Cuidado y limpieza</i>. Compruebe otro grifo de la casa para asegurarse de que la presión del agua es la adecuada.
La lavadora no se prende	<ul style="list-style-type: none"> El cable de alimentación no está bien enchufado. Se ha fundido el fusible, ha saltado el disyuntor o se ha producido un corte de suministro eléctrico en la vivienda. 	<ul style="list-style-type: none"> Asegúrese de que el enchufe está correctamente enchufado a una toma de corriente de 120 V de CA, 60 Hz y tres clavijas con toma de tierra. Reinicie el disyuntor o sustituya el fusible. No aumente la capacidad del fusible. Si el problema es una sobrecarga del circuito, haga que lo solucione un electricista cualificado.
La lavadora no centrifuga, o la pantalla muestra: 	<ul style="list-style-type: none"> La puerta no está bien cerrada. 	<ul style="list-style-type: none"> Asegúrese de que la puerta está correctamente cerrada y presione el botón START/PAUSE (INICIO/PAUSA). Después de iniciar un ciclo, tomará unos momentos antes de que el tambor comience a girar o centrifugar. La lavadora no comienza a centrifugar salvo que la puerta esté trabada (DOOR LOCK aparecerá en la pantalla). Si la puerta está cerrada y trabada y aún así aparece el mensaje de error de la puerta, llame al servicio técnico.
La puerta no se destraba cuando el ciclo finaliza o se pone en pausa	<ul style="list-style-type: none"> La temperatura interior de la lavadora es demasiado elevada. El nivel de agua de la lavadora es demasiado alto. 	<ul style="list-style-type: none"> La puerta de la lavadora tiene un bloqueo de seguridad para evitar quemaduras. Espere a que la lavadora se enfríe hasta que el indicador DOOR LOCK se apague en la pantalla. Permita que la lavadora complete el ciclo programado, o ejecute el ciclo DRAIN & SPIN (desagüe y centrifugado) para drenar el agua.
El ciclo de lavado tarda más de lo normal	<ul style="list-style-type: none"> La lavadora ajusta de forma automática el tiempo de lavado para la cantidad de colada, presión del agua, temperatura del agua y otras condiciones de funcionamiento. 	<ul style="list-style-type: none"> Esto es normal. La lavadora ajusta el tiempo del ciclo de forma automática para brindar óptimos resultados para el ciclo seleccionado.

RESOLUCIÓN DE PROBLEMAS

ANTES DE SOLICITAR ASISTENCIA TÉCNICA (cont.)

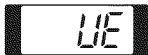
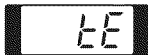
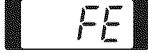
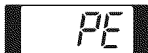
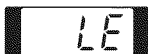
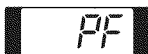
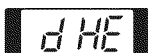
Problema	Causas posibles	Soluciones
Hay olor a humedad o a moho en la lavadora	<ul style="list-style-type: none"> Se ha estado usando demasiado detergente o un detergente inadecuado. El interior de la tina no se limpió correctamente. 	<ul style="list-style-type: none"> Use sólo detergente de alta eficiencia (HE) de acuerdo con las instrucciones del fabricante. Nunca use más de DOS cucharadas (30 ml. o 1 oz.) de detergente, o más de DOS cucharaditas (15 ml. o ½ oz.) de suavizante o blanqueador. Ejecute el ciclo TUB CLEAN (limpieza de tina) con regularidad. Asegúrese de limpiar alrededor y debajo de la junta de la puerta con frecuencia. Limpia alrededor de la junta/vidrio de la puerta para evitar el olor o moho. <ol style="list-style-type: none"> Seque la junta/vidrio de la puerta y el área de abertura de la puerta. Seque el tambor interno, la junta de la puerta y la junta inferior de la puerta.
La pantalla muestra: 	<ul style="list-style-type: none"> La carga es demasiado pequeña. La carga está desbalanceada. La lavadora cuenta con un sistema de detección y corrección de desbalanceo. Si se cargan prendas individuales pesadas (tapete de baño, bata de baño, etc.) y hay demasiado desbalance, la lavadora intentará varias veces redistribuir la carga y reiniciar el ciclo de centrifugado. Si aún se detecta el desbalanceo, la lavadora se detendrá y se mostrará el código de error. 	<ul style="list-style-type: none"> Agregue 1 o 2 prendas similares para ayudar a balancear la carga. Reacomode las prendas para ayudar a equilibrar la carga.
La pantalla muestra: 	<ul style="list-style-type: none"> Error de control. 	<ul style="list-style-type: none"> Desenchufe la lavadora y llame al servicio técnico.
La pantalla muestra: 	<ul style="list-style-type: none"> El nivel de agua es demasiado alto a causa de una válvula de agua defectuosa. 	<ul style="list-style-type: none"> Cierre las llaves de agua, desenchufe la lavadora y llame al servicio técnico.
La pantalla muestra: 	<ul style="list-style-type: none"> El sensor de nivel de agua no funciona correctamente. 	<ul style="list-style-type: none"> Cierre las llaves de agua, desenchufe la lavadora y llame al servicio técnico.
La pantalla muestra: 	<ul style="list-style-type: none"> El circuito de protección contra sobrecargas térmicas del motor ha sido activado. 	<ul style="list-style-type: none"> Deje la lavadora en reposo durante 30 minutos para que el motor se enfríe; luego, reinicie el ciclo. Si sigue apareciendo el error LE, desenchufe la lavadora y llame al servicio técnico.
La pantalla muestra: 	<ul style="list-style-type: none"> Ha ocurrido un corte del suministro eléctrico. 	<ul style="list-style-type: none"> Reinicie el ciclo.
Manchas	<ul style="list-style-type: none"> Se agregaron productos de lavado en el tambor de la lavadora. La lavadora no se ha descargado inmediatamente. Las prendas no fueron bien clasificadas. 	<ul style="list-style-type: none"> Cargue los productos de lavado en el dispensador. Siempre saque las prendas de la lavadora ni bien finaliza el ciclo. Siempre lave los colores oscuros separados de los colores claros y los blancos para evitar la decoloración. De ser posible, no lave prendas muy sucias junto con prendas poco sucias.
La pantalla muestra: 	<ul style="list-style-type: none"> Revise el suministro de agua 	<ul style="list-style-type: none"> Gire el tapon de agua. Si "dHE" no desaparece, desconecte el aparato y llame al servicio técnico

RESOLUCIÓN DE PROBLEMAS

Uso de Smart Diagnosis™

NOTA: La función Smart Diagnosis™ (diagnóstico inteligente) está disponible únicamente en productos que tengan la marca Smart Diagnosis™. Si utiliza un celular con función de reducción de ruidos, la función Smart Diagnosis™ podría no funcionar correctamente.

Uso de Smart Diagnosis™

- Use esta función únicamente cuando el Centro de Atención al Cliente se lo solicite. La transmisión suena parecido a una máquina de fax, y por lo tanto no tiene significado alguno excepto para el Centro de Atención al Cliente.
- No se puede activar Smart Diagnosis™ si la lavadora no enciende. Si esto sucede, entonces el problema debe solucionarse sin Smart Diagnosis™. Si experimenta problemas con la lavadora, llame al Centro de Información al Cliente.

Si experimenta problemas con sus lavadora, llame al servicio técnico. Siga las instrucciones del servicio técnico y siga los pasos que le vayan diciendo.

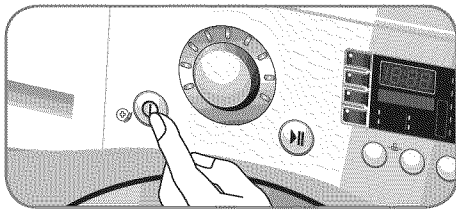

- 1 Presione el botón Power para encender la lavadora. No pulse ningún otro botón ni gire la perilla de selección de ciclo.

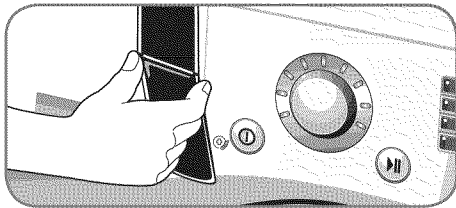

- 2 Cuando el Centro de Atención al Cliente le pida que lo haga, coloque el micrófono de su teléfono muy cerca del botón Power.

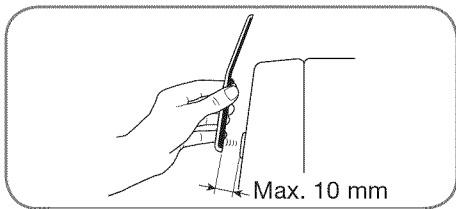
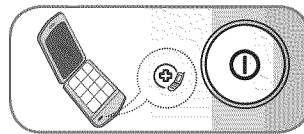

- 3 Mantenga apretado el botón Wash Temp durante tres segundos, mientras sostiene el micrófono del teléfono cerca del ícono o botón Power.
 - 4 Sostenga el teléfono en el lugar hasta que el tono de transmisión haya finalizado. Esto tarda unos 6 segundos, y en la pantalla aparecerá el recuento de tiempo.
 - Para obtener los mejores resultados, no mueva el teléfono mientras se transmiten los tonos.
 - Si el representante del Centro de Atención al Cliente no puede grabar con precisión los datos, quizá le pida que lo intente de nuevo.
 - 5 Una vez que finalice la cuenta regresiva y se detengan los tonos, reanude su conversación con el representante del Centro de Atención al Cliente quien podrá ayudarlo usando la información transmitida para el análisis en el Centro de Atención al Cliente.
- Smart Diagnosis™ es una función para la resolución de problemas diseñada para asistir, no reemplazar, el método tradicional de solución de problemas de llamada al servicio técnico. La efectividad de esta función depende de varios factores, incluyendo sin limitación, la recepción del teléfono celular que se utiliza para la transmisión, cualquier ruido externo que pueda presentarse durante la transmisión, y la acústica de la habitación donde se encuentra ubicada la lavadora. Por lo tanto, LG no garantiza que Smart Diagnosis™ pueda solucionar de manera precisa cualquier problema.

ESPECIFICACIONES

DIMENSIONES Y ESPECIFICACIONES CLAVE

La apariencia y especificaciones indicadas en esta guía pueden variar debido a las constantes mejoras en el producto.

Modelo WM3477HW / WM3477HS	
Descripción	Lavadora de carga frontal
Requisitos eléctricos	120 V de CA @ 60 Hz.
Presión máxima del agua	14,5 ~ 142 PSI (100 ~ 980 kPa)
Dimensiones	24" (ancho) X 25,20"(prof.) X 33,5" (alto), 45" (prof. con la puerta abierta) 60,96 cm (ancho) X 64,0 cm (prof.) X 85,09 cm (alto), 114,3 cm (prof. con la puerta abierta)
Capacidad	2,27 pies cúb. (IEC2,6 pies cúb.)
Peso neto	71 kg. (156,5 lb.)
Velocidad máxima o de centrifugado	1.400 RPM

GARANTÍA LIMITADA PARA LAVADORA LG (EE.UU.)

COBERTURA DE LA GARANTÍA:

LG Electronics U.S.A., Inc. ("LG") garantiza su lavadora LG ("producto") contra cualquier defecto en materiales o mano de obra bajo un uso doméstico normal, durante el periodo de garantía indicado más adelante, y LG podrá reparar o sustituir el producto, bajo su exclusivo criterio. Esta garantía limitada tiene validez sólo para el comprador minorista original del producto, no puede cederse o transferirse a cualquier comprador o usuario posterior, y se aplica sólo cuando el producto se haya adquirido a través de un distribuidor LG autorizado y se haya utilizado en Estado Unidos ("EE.UU."), incluidos los Territorios de EE.UU.

Nota: Los productos de sustitución o piezas de reparación pueden ser nuevos o remanufacturados en fábrica y tendrán garantía para el tiempo restante del periodo original de garantía o noventa (90) días, el que sea más largo. Guarde la factura o el justificante de compra como prueba de la fecha de compra para la garantía (se le podría pedir que envíe una copia a LG o un representante autorizado).

PERIODO DE GARANTÍA:

Periodo	Un (1) año a partir de la fecha de compra original:	Diez (10) años a partir de la fecha de compra original:	Toda la vida útil desde la fecha de compra original:
Alcance de la garantía	Cualquier pieza interna/funcional	Motor del tambor (estator, rotor y sensor Hall)	Tambor de acero inoxidable
Observación	LG suministrará las piezas y la mano de obra para la reparación o sustituirá las piezas defectuosas.	Sólo piezas. El cliente será responsable de la mano de obra o la reparación a domicilio para la sustitución de las piezas defectuosas.	

CÓMO SE PRESTA EL SERVICIO: Servicio a domicilio

El servicio a domicilio se prestará, según esté disponible, durante el periodo de garantía según la disponibilidad del personal de servicio técnico en EE.UU. Para recibir servicio a domicilio el producto deberá estar accesible y sin obstrucciones para el personal de servicio. Si no se puede prestar el servicio de reparación a domicilio, puede ser necesario retirar, reparar y devolver el producto. Si no está disponible el servicio a domicilio, LG podrá decidir si facilitará transporte para el producto a y desde cualquier servicio técnico de LG, según su elección.

ESTA GARANTÍA LIMITADA NO CUBRE:

- Desplazamientos de servicio para el envío, recogida o instalación del producto o para dar instrucciones sobre la utilización del producto.
- Sustitución de los fusibles de la vivienda o puesta en funcionamiento de los disyuntores, corrección de la instalación eléctrica de la casa o fontanería, o corrección de la instalación del producto.
- Daños o fallos causados por tubos de agua con fugas o roturas, tubos de agua congelados, tubos de desagüe atascados, suministro de agua inadecuado o con interrupciones o suministro de aire inadecuado.
- Daños al producto causados por accidentes, pestes e insectos, rayos, viento, fuego, inundaciones o causas de fuerza mayor.
- Daños o fallos resultantes de un uso inadecuado, abusos, instalación, reparaciones o mantenimiento incorrectos. Las reparaciones incorrectas incluyen la utilización de piezas no aprobadas o especificadas por LG.
- Daños o fallos causados por la modificación u alteración no autorizada del producto.
- Daños o fallos causados por la corriente eléctrica, tensión o códigos de fontanería incorrectos.
- Daños cosméticos, incluidos arañazos, abolladuras u otros daños en el acabado del producto, a menos que los daños sean resultado de defectos de materiales o mano de obra y se informe a LG en un plazo de siete (7) días calendarios a partir de la fecha de entrega.
- Daños o falta de elementos en cualquier producto de exposición, caja abierta, de descuento o reacondicionado.
- Productos en los que se haya borrado, desdibujado o cambiado el número de serie original de fábrica.
- Reparaciones cuando se esté dando al producto una utilización diferente del uso doméstico normal (por ejemplo, alquiler, uso comercial, oficinas e instalaciones recreativas) o contraria a las instrucciones del manual del propietario del producto.
- La retirada y nueva instalación del producto si se ha instalado en una ubicación inaccesible.

ESTA GARANTÍA EXCLUYE CUALQUIER OTRA GARANTÍA, EXPRESA O IMPLÍCITA, INCLUYENDO Y SIN LIMITACIÓN A CUALQUIER GARANTÍA DE COMERCIABILIDAD O ADECUACIÓN A UN FIN PARTICULAR. EN EL GRADO EN QUE CUALQUIER GARANTÍA IMPLÍCITA SEA REQUERIDA POR LEY, ESTA GARANTÍA SE LIMITARÁ EN SU DURACIÓN AL PERIODO INDICADO ANTERIORMENTE. LA REPARACIÓN O SUSTITUCIÓN

BAJO ESTA GARANTÍA ES LA ÚNICA SOLUCIÓN PARA EL CLIENTE. NI EL FABRICANTE, NI SUS DISTRIBUIDORES EN EE.UU. SERÁN RESPONSABLES DE CUALQUIER DAÑO INCIDENTAL, CONSECUENCIAL, INDIRECTO, ESPECIAL O PUNITIVO DE CUALQUIER TIPO, INCLUIDAS SIN LIMITACIÓN, PÉRDIDAS DE INGRESOS O BENEFICIOS, O CUALQUIER OTRO DAÑO BASADOS EN CONTRATOS, RESPONSABILIDADES EXTRA CONTRACTUALES O DE OTRO TIPO.

INCLUYENDO Y SIN LIMITACIÓN A, PERMITEN LA EXCLUSIÓN O LIMITACIÓN DE LOS DAÑOS INCIDENTALES O CONSECUENCIALES O LAS LIMITACIONES SOBRE LA DURACIÓN DE UNA GARANTÍA IMPLÍCITA, POR LO QUE PUEDEN NO SER APLICABLES A SU CASO LAS CITADAS EXCLUSIONES. ESTA GARANTÍA LE CONFIERE DERECHOS LEGALES ESPECÍFICOS Y TAMBIÉN PUEDE TENER OTROS DERECHOS QUE VARIAN DE UNOS ESTADOS A OTROS.

CÓMO OBTENER SERVICIO DE GARANTÍA E INFORMACIÓN ADICIONAL:

Llame al número 1-800-243-0000 o visite nuestro sitio web en www.lg.com.

Si desea ponerse en contacto por correo: Centro de información al cliente LG (ATT: CIC)

201 James Record Road, Huntsville, AL 35824

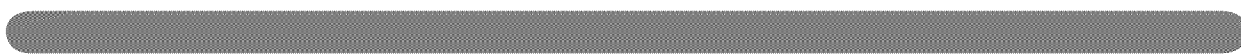

INTRODUCTION

INSTRUCTIONS IMPORTANTES DE SÉCURITÉ

Précautions de sécurité de base.....	71
Instructions de mise à la terre.....	72
Précautions de sécurité de base pour l'installation ...	73
Précautions de sécurité pour l'utilisation, l'entretien, le nettoyage et la mise au rebut	74

PIÈCES ET CARACTÉRISTIQUES

Caractéristiques spéciales	75
----------------------------------	----

INSTRUCTIONS D'INSTALLATION

Choisir le bon emplacement	76
Dégagements	76
Revêtement de sol	77
Déballage et retrait des boulons d'expédition.....	78
Raccordement des conduites d'eau	79
Raccordement du tuyau de vidange	80
Mise à niveau de la machine à laver	81
Installation des patins antidérapants (en option)..	81

MODE D'EMPLOI

Triage des brassées	82
Sélection du détergent	83
À propos du distributeur	83
Chargement du distributeur	84
Caractéristiques du panneau de commande.....	85
Guide de cycle	86
Afficheur DEL	87
Utilisation de la machine à laver	88
Boutons de configuration de cycle	89
Boutons d'options de cycle	91
Fonctions spéciales.....	92

ENTRETIEN ET NETTOYAGE

Nettoyage régulier	93-94
Nettoyage de la machine à laver.....	94
Entretien	95-96

DÉPANNAGE

Sons normaux que vous pourriez entendre	97
Avant d'appeler le service	97-99
Utilisation de la fonction Smart Diagnosis ^{MC}	100

CARACTÉRISTIQUES

Caractéristiques et dimensions principales	101
--	-----

GARANTIE

MERCI !

Nous vous félicitons pour votre achat et vous souhaitons la bienvenue dans la famille LG.

Votre nouvelle machine à laver LG combine la technologie de lavage la plus évoluée avec un fonctionnement simple économe en énergie.

Si vous respectez les instructions d'utilisation et d'entretien fournies dans ce manuel, votre machine à laver vous rendra de précieux services pendant de nombreuses années.

Information relative à l'enregistrement du produit

Modèle :

Numéro de série :

Date d'achat :

Le modèle et le numéro de série se trouvent sur la plaque signalétique à l'avant de l'appareil.

Agrafez votre reçu d'achat ici.

INSTRUCTIONS IMPORTANTES DE SÉCURITÉ

LISEZ TOUTES LES DIRECTIVES AVANT D'UTILISER L'APPAREIL

⚠AVERTISSEMENT Pour votre sécurité, vous devez suivre l'information contenue dans ce manuel afin de réduire les risques d'incendie ou d'explosion, de choc électrique ainsi que pour éviter les dommages matériels, les blessures corporelles ou un décès.

Votre sécurité et la sécurité des autres sont très importantes.

Ce manuel contient de nombreux messages relatifs à la sécurité et à votre appareil.

Lisez toujours et suivez toujours toutes les instructions relatives à votre sécurité.



C'est le symbole d'alerte à la sécurité.

Ce symbole vous alerte de dangers potentiels qui peuvent tuer ou blesser d'autres personnes ou vous-même. Tous les messages relatifs à la sécurité suivent le symbole d'alerte à la sécurité et le mot DANGER ou AVERTISSEMENT.

Ces mots signifient :

⚠DANGER : Vous pouvez être tué ou gravement blessé si vous ne suivez pas immédiatement les instructions.

⚠AVERTISSEMENT :

Vous pouvez être tué ou gravement blessé si vous ne suivez pas les instructions. Tous les messages relatifs à la sécurité vous diront la nature du danger potentiel, comment réduire le risque de blessure et ce qui peut se produire si vous ne suivez pas les instructions.

PRÉCAUTIONS DE SÉCURITÉ DE BASE

⚠AVERTISSEMENT: Pour réduire les risques d'incendie, de choc électrique, ou des blessures corporelles en utilisant des électroménagers, vous devez toujours suivre les précautions de base, y compris ce qui suit :

- Avant de l'utiliser, la machine à laver doit être installée correctement conformément aux directives données dans ce manuel.
- Ne lavez aucun article qui aurait précédemment été nettoyé, lavé ou trempé dans de l'essence, des solvants pour nettoyage à sec ou toute autre substance inflammable ou explosive non plus que tout article qui présenterait des taches de ces substances, car les vapeurs qui s'en dégagent pourraient s'enflammer ou exploser.
- N'ajoutez ni essence, ni solvant pour nettoyage à sec, ni autres substances inflammables ou explosives à l'eau de lavage. Ces substances pourraient dégager des vapeurs qui risquent de s'enflammer ou d'exploser.
- Dans certaines conditions, une certaine quantité d'hydrogène peut être produite par un système à eau chaude qui n'a pas été utilisé pendant deux semaines ou plus. L'HYDROGÈNE EST UN GAZ EXPLOSIF. Si le système à eau chaude n'a pas été utilisé pendant une telle période, avant de faire fonctionner la machine à laver, faites couler tous les robinets d'eau chaude pendant plusieurs minutes. Cette technique libérera tout hydrogène accumulé. Comme ce gaz est inflammable, ne fumez pas et n'utilisez aucune flamme nue pendant ce temps.
- Ne laissez pas les enfants jouer dans la machine à laver ou sur celle-ci. Vous devez les superviser de près lorsque vous utilisez la machine à laver à proximité.
- Avant de cesser d'utiliser la machine à laver ou de mettre celle-ci au rebut, retirez-en la porte pour empêcher les enfants d'y pénétrer.
- N'installez pas et n'entreposez pas la machine à laver dans un endroit où elle serait exposée aux intempéries ou au gel.
- Ne modifiez pas les commandes.
- Ne réparez pas et ne remplacez aucune des pièces de la machine à laver à l'exception de ce qui est décrit dans ce manuel. De plus, n'effectuez que l'entretien décrit. Nous vous recommandons fortement de faire effectuer toute réparation par un technicien qualifié.
- Consultez les directives d'installation pour les exigences de mise à la terre.
- Suivez TOUJOURS les directives d'entretien des tissus fournies par le fabricant du vêtement.
- Ne placez pas les articles exposés à de l'huile de cuisson dans votre machine à laver. Des vêtements contaminés aux huiles de cuisson peuvent entraîner une réaction chimique qui pourrait faire enflammer une brassée.
- Utilisez les assouplisseurs ou produits pour éliminer la statique uniquement tel qu'il est recommandé par le fabricant.
- Cette machine à laver n'est pas conçue pour une utilisation maritime ou pour installations mobiles comme dans un véhicule récréatif, un avion, etc.
- Fermez les robinets et débranchez la machine à laver si celle-ci doit être laissée pendant une période prolongée, comme durant vos vacances.
- Les matériaux d'emballage peuvent être dangereux pour les enfants. Ils présentent un risque de suffocation! Conservez tous les matériaux d'emballage hors de portée des enfants.
- Vérifiez toujours l'intérieur de la machine à laver pour y repérer tout corps étranger avant de charger une brassée de lessive. Gardez la porte fermée lorsque vous ne l'utilisez pas.

INSTRUCTIONS IMPORTANTES DE SÉCURITÉ

LISEZ TOUTES LES DIRECTIVES AVANT D'UTILISER L'APPAREIL

⚠AVERTISSEMENT Pour votre sécurité, vous devez suivre l'information contenue dans ce manuel afin de réduire les risques d'incendie ou d'explosion, de choc électrique ainsi que pour éviter les dommages matériels, les blessures corporelles ou un décès.

INSTRUCTIONS DE MISE À LA TERRE

Cet appareil doit être raccordé à la terre. Dans l'éventualité d'un dysfonctionnement ou d'une panne, la mise à la terre réduira le risque de choc électrique en fournissant au courant électrique un chemin de moindre résistance. Cet appareil est équipé d'un cordon, muni d'un conducteur de mise à la terre de l'appareil et d'une fiche de mise à la terre. La fiche doit être branchée dans une prise appropriée, elle-même correctement installée et raccordée à la terre, conformément à toutes les normes et réglementations locales.

⚠AVERTISSEMENT: Un raccordement incorrect du conducteur de mise à la terre de l'appareil peut entraîner un risque de choc électrique. Consultez un électricien ou un technicien qualifié si vous avez un doute sur la mise à la terre correcte de l'appareil. Ne modifiez pas la fiche fournie avec l'appareil. Dans le cas où elle ne serait pas adaptée à la prise, faites installer une prise correcte par un électricien qualifié. Le non-respect de ces instructions peut provoquer des blessures graves, un incendie, un choc électrique ou la mort.

INSTRUCTIONS IMPORTANTES DE SÉCURITÉ

LISEZ TOUTES LES DIRECTIVES AVANT D'UTILISER L'APPAREIL

⚠ AVERTISSEMENT Pour votre sécurité, vous devez suivre l'information contenue dans ce manuel afin de réduire les risques d'incendie ou d'explosion, de choc électrique ainsi que pour éviter les dommages matériels, les blessures corporelles ou un décès.

PRÉCAUTIONS DE SÉCURITÉ DE BASE POUR L'INSTALLATION

⚠ AVERTISSEMENT Pour réduire les risques d'incendie, de choc électrique, ou des blessures corporelles en utilisant des électroménagers, vous devez toujours suivre les précautions de base, y compris ce qui suit :

- **Consultez les Instructions d'installation pour y trouver des procédures détaillées de mise à la terre.** Les instructions d'installation sont emballées dans la machine à laver à titre de référence pour l'installateur. Si vous déménagez la machine à laver dans un nouvel emplacement, faites-la vérifier et réinstaller par un technicien de service qualifié. Tout non-respect de cet avertissement peut entraîner des blessures graves, un incendie, une électrocution ou la mort.
- **Ne coupez en aucune circonstance, ou n'enlevez jamais la troisième broche (la broche de mise à la terre) du cordon d'alimentation.** Tout non-respect de cet avertissement peut entraîner des blessures graves, un incendie, une électrocution ou la mort.
- **Pour votre sécurité personnelle, cette machine à laver doit être bien mise à la terre.** Tout non-respect de cet avertissement peut entraîner des blessures graves, un incendie, une électrocution ou la mort.
- **Le cordon d'alimentation de cet appareil est équipé d'une fiche à trois broches (mise à la terre) qui va dans une prise à trois trous (mise à la terre) normale,** afin de minimiser la possibilité d'électrocution.
- **Vous devez brancher cette machine à laver dans une prise mise à la terre de 120 VCA, 60 Hz.** Tout non-respect de cet avertissement peut entraîner des blessures graves, un incendie, une électrocution ou la mort.
- **Faites vérifier par un électricien qualifié la prise murale et le circuit pour vous assurer que la prise est bien mise à la terre.** Tout non-respect de cet avertissement peut entraîner des blessures graves, un incendie, une électrocution ou la mort.
- **Si vous avez une prise normale à deux trous, vous êtes personnellement responsable et obligé de la faire remplacer par une prise murale à trois trous bien mise à la terre.** Tout non-respect de cet avertissement peut entraîner des blessures graves, un incendie, une électrocution ou la mort.
- **N'installez jamais sur un tapis. Installez la machine à laver sur un plancher solide.** Tout non-respect de cet avertissement peut entraîner des dommages sérieux causés par des fuites.
- **N'enlevez jamais la broche de mise à la terre. N'utilisez jamais un adaptateur ou une rallonge. Branchez dans une prise à trois trous mise à la terre.** Tout non-respect de cet avertissement peut entraîner des blessures graves, un incendie, une électrocution ou la mort.
- **Vous devez toujours brancher la machine à laver dans sa propre prise électrique. Celle-ci doit avoir une notation de voltage qui correspond à celle de la plaque de signalisation de la machine à laver.** Cela permet un meilleur rendement, tout en empêchant une surcharge des circuits de câblage de la maison, qui pourrait entraîner un danger d'incendie à la suite d'une surchauffe des fils.
- **Ne débranchez jamais votre machine à laver en tirant sur le cordon d'alimentation.** Saisissez toujours fermement la fiche et faites-la sortir de la prise en la tirant droit. Tout non-respect de cet avertissement peut entraîner des blessures graves, un incendie, une électrocution ou la mort.
- **Réparez ou remplacez immédiatement tout cordon d'alimentation usé ou endommagé. N'utilisez jamais un cordon d'alimentation usé ou craqué sur sa longueur ou à l'une de ses extrémités.** Tout non-respect de cet avertissement peut entraîner des blessures graves, un incendie, une électrocution ou la mort.
- **Quand vous installez ou bougez votre machine à laver, faites bien attention de ne pas pincer, écraser ou endommager le cordon d'alimentation.** Tout non-respect de cet avertissement peut entraîner des blessures graves, un incendie, une électrocution ou la mort.
- **Vous devez faire installer la machine à laver et la faire mettre à la terre par un technicien qualifié, conformément aux codes locaux.** Cela empêchera le danger d'électrocution et assurera la stabilité du fonctionnement.
- **La machine à laver est lourde. Vous avez peut-être besoin de deux personnes, ou plus, pour installer et bouger cet appareil.** Tout non-respect de cet avertissement peut entraîner des blessures du dos ou d'autres blessures.
- **Rangez et installez votre machine à laver dans un endroit où elle ne sera pas exposée à des températures inférieures à 0 degré ou à des conditions climatiques extérieures.** Tout non-respect de cet avertissement peut entraîner des dommages sérieux causés par des fuites.
- **Pour réduire le risque d'électrocution, n'installez jamais votre machine à laver dans un emplacement humide.** Tout non-respect de cet avertissement peut entraîner des blessures graves, un incendie, une électrocution ou la mort.
- **Pour réduire le risque de blessure, observez toutes les procédures de sécurité recommandées par l'industrie, y compris l'utilisation de gants à manches longues et de lunettes de sécurité.** Le défaut de respecter toutes les consignes de sécurité de ce manuel peut causer des dommages, des blessures ou la mort.

INSTRUCTIONS IMPORTANTES DE SÉCURITÉ

LISEZ TOUTES LES DIRECTIVES AVANT D'UTILISER L'APPAREIL

⚠ AVERTISSEMENT Pour votre sécurité, vous devez suivre l'information contenue dans ce manuel afin de réduire les risques d'incendie ou d'explosion, de choc électrique ainsi que pour éviter les dommages matériels, les blessures corporelles ou un décès.

PRÉCAUTIONS DE SÉCURITÉ POUR L'UTILISATION, L'ENTRETIEN, LE NETTOYAGE ET LA MISE AU REBUT

⚠ AVERTISSEMENT Pour réduire les risques d'incendie, de choc électrique, ou de blessures corporelles en utilisant des électroménagers, vous devez toujours suivre les précautions de base, y compris ce qui suit :

- **Débranchez votre machine à laver avant de la nettoyer** pour éviter le risque d'électrocution.
- **N'utilisez jamais de produits chimiques puissants, de nettoyeurs abrasifs ou de dissolvants pour nettoyer votre machine à laver.** Ils endommageront sa surface.
- **Ne mettez jamais de chiffons ou de vêtements huileux ou graisseux en haut de la machine à laver.** Ces substances dégagent des vapeurs qui peuvent mettre feu aux tissus.
- **Ne lavez pas d'articles qui ont été salis par de l'huile végétale ou de l'huile de cuisson. Ces articles peuvent conserver un peu d'huile après le lavage.** À cause de cette huile qui reste dans le tissu, le tissu peut se mettre à fumer ou peut prendre feu seul.
- **Débranchez cet appareil de sa prise d'alimentation avant de tenter de l'entretenir. Vous ne débranchez pas cet appareil de son alimentation électrique en tournant les contrôles en position OFF (arrêt).** Tout non-respect de cet avertissement peut entraîner des blessures graves, un incendie, une électrocution ou la mort.
- **Ne mélangez jamais des produits de lavage pour la même charge, à moins que cela soit précisé sur leur étiquette. Ne mélangez jamais d'eau de Javel chlorée avec de l'ammoniaque ou des acides, comme le vinaigre. Suivez les instructions des paquets pour utiliser des produits de lavage.** Un mauvais usage peut produire des gaz empoisonnés qui peuvent entraîner des blessures graves ou la mort.
- **Ne mettez jamais votre main dans la machine à laver quand des pièces sont en mouvement. Avant de charger, de décharger ou d'ajouter des articles, appuyez sur le bouton START/PAUSE (démarrer/pause) et laissez le tambour s'arrêter complètement avant d'y mettre votre main.** Tout non-respect de cet avertissement peut entraîner des blessures graves, un incendie, une électrocution ou la mort.
- **Ne permettez jamais à des enfants de jouer dans la machine à laver ou sur celle-ci. Vous devez surveiller étroitement les enfants lorsque vous utilisez la machine à laver près de ceux-ci. Quand les enfants grandissent, apprenez-leur comment bien utiliser, en toute sécurité, tous les appareils électroménagers.** Tout non-respect de cet avertissement peut entraîner des blessures graves.
- **Détruisez la boîte en carton, le sac en matière plastique et tous les autres matériaux d'emballage après avoir déballé la machine à laver. Des enfants peuvent les utiliser pour jouer. Les boîtes en carton recouvertes de tapis, de garnitures de lit ou de pellicules en matière plastique peuvent devenir des chambres hermétiquement closes.** Tout non-respect de cet avertissement peut entraîner des blessures graves ou la mort.
- **Rangez les produits de lavage hors de la portée des enfants. Pour éviter des blessures, observez tous les avertissements figurant sur les étiquettes de produits.** Tout non-respect de cet avertissement peut entraîner des blessures graves.
- **Avant de jeter votre machine à laver, ou de vous arrêter de l'utiliser, enlevez la porte du compartiment de lavage pour éviter que des enfants ou de petits animaux soient accidentellement enfermés.** Tout non-respect de cet avertissement peut entraîner des blessures graves ou la mort.
- **Assurez-vous que le tiroir du distributeur reste toujours fermé sauf quand vous mettez du linge à laver.** Si le tiroir est ouvert, cela peut entraîner des blessures ou une inondation.

CONSERVEZ CES DIRECTIVES

PIÈCES ET CARACTÉRISTIQUES

CARACTÉRISTIQUES SPÉCIALES

1 TIROIR À DISTRIBUTEUR DE DÉTERGENT

Ce tiroir à trois compartiments offre trois distributeurs distincts pour le détergent du prélavage, celui du lavage principal et pour l'assouplisseur.

2 ÉCRAN DEL DU PANNEAU DE COMMANDE

Les commandes électroniques simples sont conviviales. L'affichage à DEL indique les options de cycle et le temps de cycle pendant le fonctionnement.

3 TAMBOUR D'ACIER INOXYDABLE À CAPACITÉ ULTRA

Le tambour d'acier inoxydable ultra grand offre une extrême durabilité et il est incliné pour améliorer l'efficacité et permettre un accès plus facile aux gros articles.

4 MOTEUR À ENTRAÎNEMENT DIRECT

Le moteur Inverter Direct Drive, qui est directement fixé au tambour, produit différents mouvements pour optimiser les performances de lavage tout en générant très peu de bruit et de vibrations. L'assemblage du moteur contient en outre moins de pièces mobiles, ce qui diminue les éventuelles réparations nécessaires.

5 PANNEAU D'ACCÈS À LA VIDANGE

Offre un accès au tuyau de vidange et au filtre de la pompe de vidange.

6 PORTE VERROUILLABLE À ACCÈS FACILE

La porte ultralarge se verrouille durant le fonctionnement et un délai d'ouverture empêche la porte d'être ouverte jusqu'à ce que l'intérieur soit refroidi et que le niveau de l'eau ait diminué.

7 PIEDS DE NIVELLEMENT

Quatre pieds de nivellement (deux à l'avant et deux à l'arrière) sont réglables pour améliorer la stabilité de la machine à laver sur un plancher inégal.

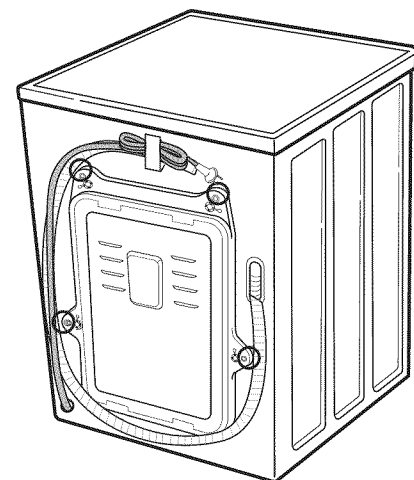
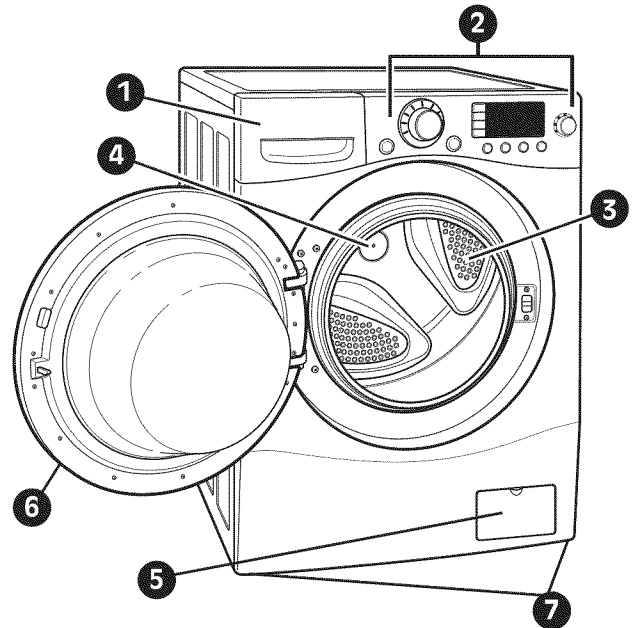

Arrière de la machine à laver

Accessoires inclus



Tuyaux d'eau chaude et froide



Patins antidérapants

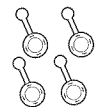

Capuchons (4) (pour couvrir les trous des boulons d'expédition)



Clé (pour retirer les boulons d'expédition et ajuster les pieds de nivellement)



Courroie de fixation (pour fixer le tuyau de vidange)

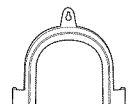

Support à coude (pour fixer le tuyau de vidange)

INSTRUCTIONS D'INSTALLATION

CHOISIR LE BON EMPLACEMENT

⚠ AVERTISSEMENT

- La machine à laver est lourde! Deux personnes ou plus sont nécessaires lorsque vous déballez et déplacez la machine à laver. Tout non-respect de ces instructions peut entraîner des blessures du dos ou d'autres blessures.
- Entrez et installez la machine à laver à un endroit où elle ne sera pas exposée à des températures sous le point de congélation ou exposée aux intempéries. Tout non-respect de cet avertissement peut entraîner des blessures graves, un incendie, une électrocution ou la mort.
- Vous devez bien mettre à la terre cet appareil, pour votre sécurité personnelle. Une machine à laver bien mise à la terre se conformera à tous les codes et les ordonnances en vigueur. Tout non-respect de cet avertissement peut entraîner des blessures graves, un incendie, une électrocution ou la mort.
- Pour réduire le risque de choc électrique, n'installez pas la machine à laver dans un espace humide. Tout non-respect de cet avertissement peut entraîner des blessures graves, un incendie, une électrocution ou la mort.

- N'enlevez jamais la broche de mise à la terre. N'utilisez jamais un adaptateur ou une rallonge. Branchez dans une prise à trois trous. Tout non-respect de cet avertissement peut entraîner des blessures graves, un incendie, une électrocution ou la mort.

Prise de courant

- La prise de courant doit se trouver à moins de 60 po (1,5 m) d'un côté ou de l'autre de la machine à laver.
- L'appareil et la prise doivent être placés de façon à ce que la fiche soit facilement accessible.
- Ne surchargez pas la prise murale avec plus d'un électroménager.
- La prise doit être mise à la terre conformément aux codes et règlements de câblage actuels.
- Un fusible à action différée ou un disjoncteur est recommandé.

REMARQUE : Il est de la responsabilité personnelle et de l'obligation du propriétaire de faire installer une prise adéquate par un électricien qualifié.

DÉGAGEMENTS

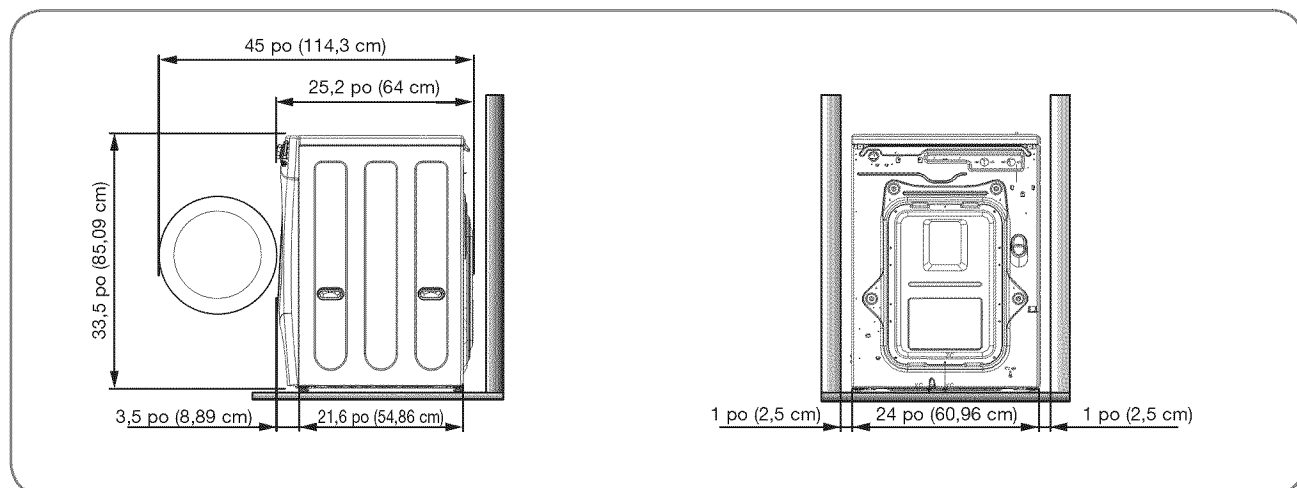

Pour assurer un dégagement suffisant pour les conduites d'eau et de débit d'air, laissez des dégagements minimum d'au moins 1 po (2,5 cm) sur les côtés et de 4 po (10 cm) derrière l'appareil. Assurez-vous de calculer suffisamment d'espace pour les moulures murales, de portes ou de plancher qui peuvent augmenter les dégagements requis.

Laissez au moins 19,8 po (50,3 cm) à l'avant de la machine à laver pour l'ouverture de la porte.

INSTRUCTIONS D'INSTALLATION

REVÊTEMENT DE SOL

- Pour minimiser le bruit et la vibration, la machine à laver DOIT être installée sur un plancher solide. Consultez la REMARQUE à droite.
- La pente permise sous la machine à laver dans son entier est d'un maximum de 1°.
- Les revêtements de tapis et de tuiles souples ne sont pas recommandés.
- N'installez jamais la machine à laver sur une plateforme ou sur une structure faiblement supportée. Utilisez uniquement un socle accessoire approuvé tel qu'il est décrit ci-dessous.

REMARQUE : Avant d'installer la machine à laver, enlevez tous les objets se trouvant sur le sol et nettoyez-le. La présence de poussière, d'eau, d'huile, de détergent ou autre peut provoquer des vibrations causées par un mauvais contact des pieds avec le sol.

INSTRUCTIONS D'INSTALLATION

DÉBALLAGE ET RETRAIT DES BOULONS D'EXPÉDITION

Lorsque vous retirerez la machine à laver de sa boîte, assurez-vous de retirer le support de mousse du milieu de la base de carton.

Si vous devez déposer la machine à laver sur le sol pour enlever les matériaux d'emballage de la base, déposez-la toujours soigneusement sur le côté. Ne déposez PAS la machine à laver sur l'arrière ni sur l'avant.

IMPORTANT : Pour prévenir les dommages internes durant le transport, la machine à laver est dotée de 4 boulons d'expédition et d'attaches en plastique. Ces boulons et attaches **DOIVENT** être retirés avant l'utilisation de la machine à laver.

- Ne pas vous y conformer pourrait causer de graves vibrations et du bruit, ce qui pourrait entraîner des dommages permanents à la machine à laver. Le cordon est fixé à l'arrière de la machine à laver à l'aide d'un boulon d'expédition pour aider à prévenir l'utilisation de la machine alors que les boulons sont encore en place.

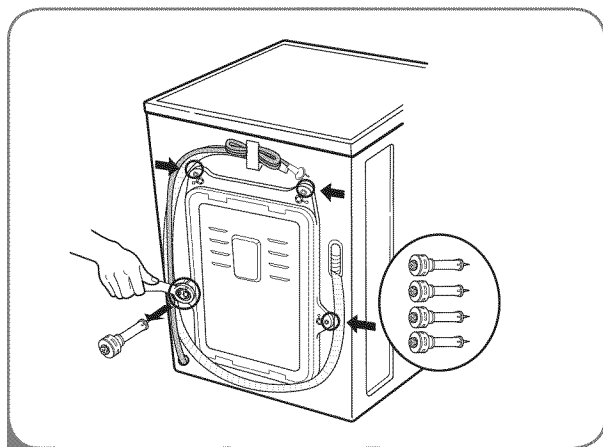
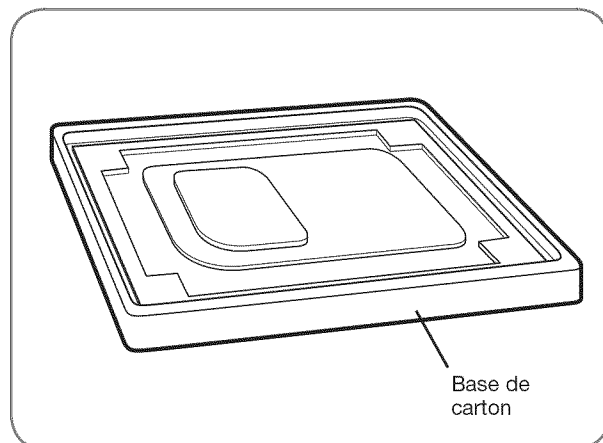

- 1 En commençant par les 2 boulons d'expédition du bas, utilisez la clé comprise pour retirer les 4 boulons d'expédition en les tournant dans le sens antihoraire.

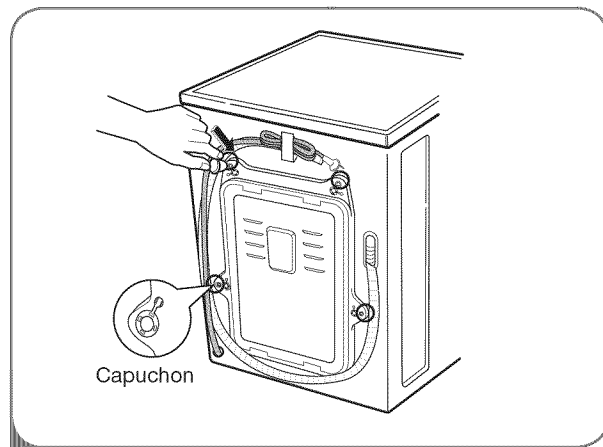

- 2 Retirez les attaches en les faisant légèrement pivoter tout en tirant. Faites pivoter et enfoncez les capuchons dans les trous des boulons d'expédition.

REMARQUE : Conservez les boulons et les attaches pour utilisation ultérieure. Pour prévenir les dommages aux composants internes, les boulons d'expédition et les attaches doivent être installés lors du transport de la machine à laver.

INSTRUCTIONS D'INSTALLATION

RACCORDEMENT DES CONDUITES D'EAU

- **IMPORTANT** : Utilisez des tuyaux neufs lors de l'installation de la machine à laver. Ne réutilisez PAS d'anciens tuyaux.
- **MISE EN GARDE**: Utilisez SEULEMENT les tuyaux d'entrée fournis par LG avec cet appareil électroménager. Il n'est pas garanti que les tuyaux de rechange s'adaptent ou fonctionnent correctement. Les autres tuyaux pourraient ne pas bien se serrer et causer des fuites. Les dommages subséquents au produit ou à la propriété ne seront pas couverts conformément aux modalités de la garantie de LG.
- La plage de pression de l'alimentation d'eau est de 14,5 psi à 142 psi (100 ~ 980 kPa). Si la pression de l'alimentation d'eau est supérieure à 142 psi, une soupape réductrice de pression doit être installée.
- Vérifiez périodiquement le tuyau pour y déceler toutes fissures, fuites et traces d'usure et remplacez-le au besoin.
- Assurez-vous que les conduites d'eau ne sont pas étirées, pincées, écrasées ou tordues.
- La machine à laver ne doit jamais être installée et entreposée dans un endroit assujéti au gel. En effet, le gel risquerait d'endommager les conduites d'eau et les mécanismes internes de la machine à laver. Si la machine à laver a été exposée au gel avant son installation, laissez-la reposer à la température de la pièce pendant plusieurs heures avant de l'utiliser.

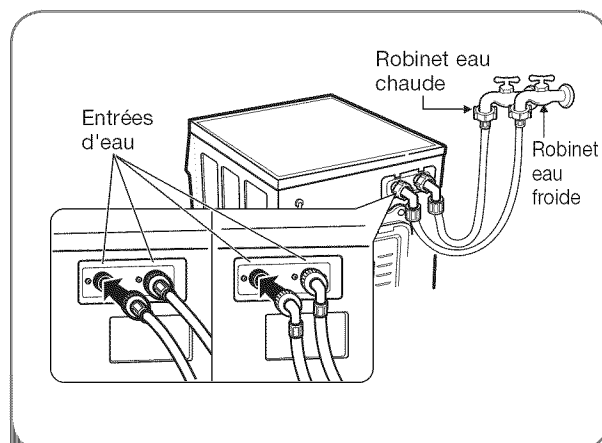

1 REMARQUE : Ne faussez pas le filetage des raccords de tuyau.

Raccordez la conduite d'eau chaude à l'entrée d'eau chaude (rouge) à l'arrière de la machine à laver. Raccordez la conduite d'eau froide à l'entrée d'eau froide (bleue) à l'arrière de la machine à laver. Serrez solidement les raccords.

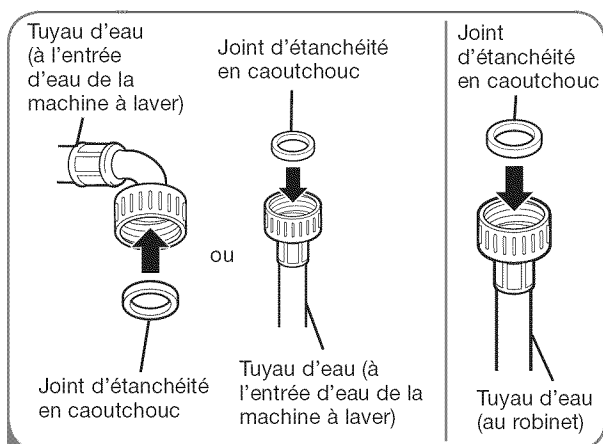

2 Insérez un joint d'étanchéité de caoutchouc dans les raccords filetés sur chaque tuyau.

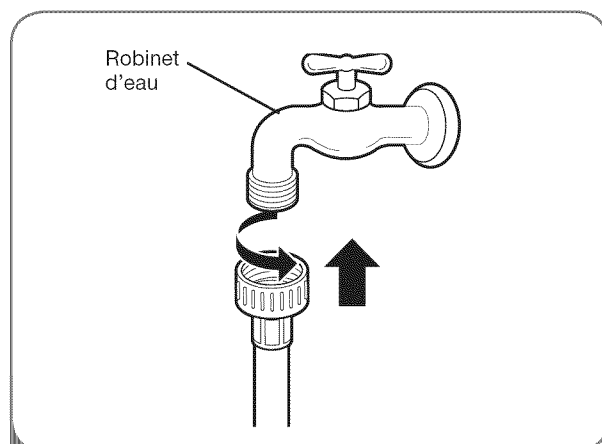

3 Raccordez les tuyaux d'arrivée d'eau aux robinets d'eau CHAUDE et FROIDE en serrant solidement. Ouvrez les robinets et vérifiez la présence éventuelle de fuites.

INSTRUCTIONS D'INSTALLATION

RACCORDEMENT DU TUYAU DE VIDANGE

- Le tuyau de vidange doit toujours être solidement fixé. Dans le cas contraire, il pourrait en résulter une inondation et des dommages matériels.
- N'installez pas l'extrémité du tuyau de vidange à une hauteur supérieure à 96 po (244,8 cm) au-dessus du bas de la machine à laver.
- Le drain doit être installé en conformité avec tous les codes et règlements locaux applicables.
- Assurez-vous que les conduites d'eau ne sont pas étirées, pincées, écrasées ou tordues.

REMARQUE : Si le tuyau d'évacuation dépasse de plus de 10 cm l'extrémité du support coudé, de la moisissure ou des microorganismes peuvent se développer à l'intérieur de la machine à laver.

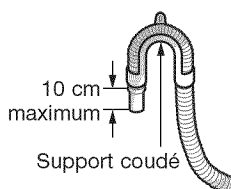

Option 1 : Conduite verticale

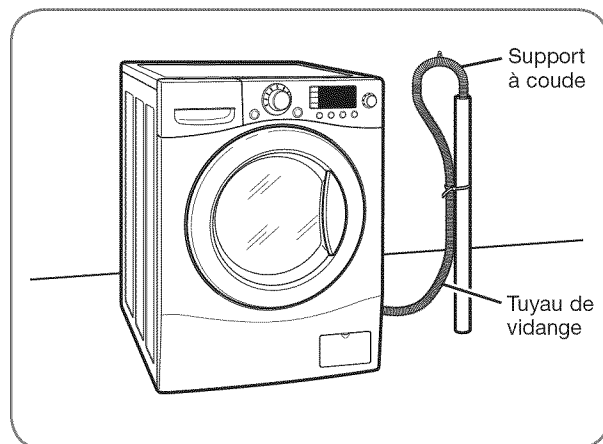

Fixez l'extrémité du tuyau dans le support à coude. Insérez l'extrémité du tuyau de vidange dans la conduite verticale. Utilisez l'attache pour fixer le tuyau de vidange en place.

REMARQUE : La hauteur totale de l'extrémité du tuyau ne doit pas être supérieure à 96 po (244,8 cm) à partir du bas de la machine à laver.

Option 2 : Cuve de lessivage

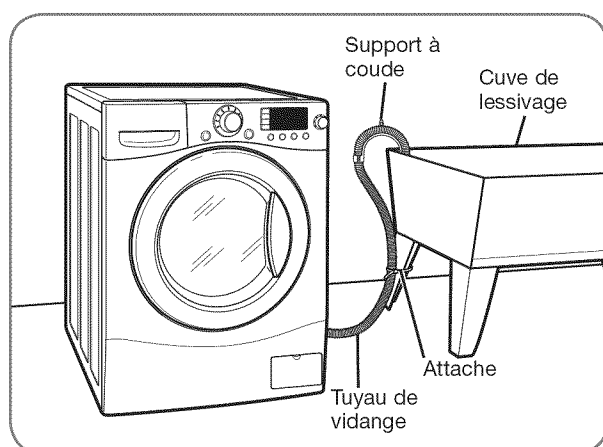

Fixez l'extrémité du tuyau dans le support à coude. Suspendez l'extrémité du tuyau de vidange sur le côté de la cuve de lessivage. Utilisez l'attache pour fixer le tuyau de vidange en place.

REMARQUE : La hauteur totale de l'extrémité du tuyau ne doit pas être supérieure à 96 po (244,8 cm) à partir du bas de la machine à laver.

INSTRUCTIONS D'INSTALLATION

MISE À NIVEAU DE LA MACHINE À LAVER

Le tambour de votre nouvelle machine à laver tourne à des vitesses très élevées pouvant atteindre 1400 tours/min. Pour minimiser la vibration, le bruit et les mouvements indésirables, le plancher doit être une surface solide et parfaitement de niveau.

REMARQUE : Ajustez les pieds de nivellement seulement pour répondre aux besoins de mise à niveau de la machine. Les étendre plus qu'il est nécessaire pourrait causer des vibrations.

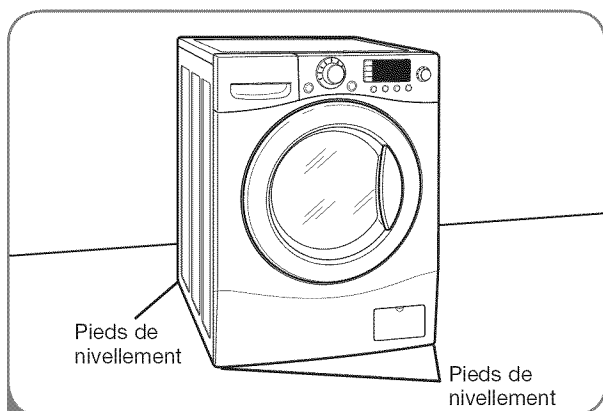

1 Placez la machine à laver dans l'endroit où elle demeurera, en faisant attention de ne pas pincer, étirer ou écraser les conduites d'eau et de vidange. Placez un niveau en travers de la surface de la machine à laver.

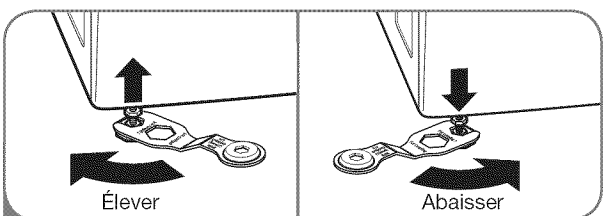

2 Desserrez les contre-écrous des quatre pieds de nivellement jusqu'à ce que vous puissiez les tourner avec la clé fournie. Tournez dans le sens horaire pour élever la machine à laver ou dans le sens antihoraire pour l'abaisser.

- Les quatre pieds de nivellement doivent reposer solidement sur le plancher. Bougez délicatement la machine à laver d'un coin à l'autre pour vous assurer qu'elle ne balance pas.

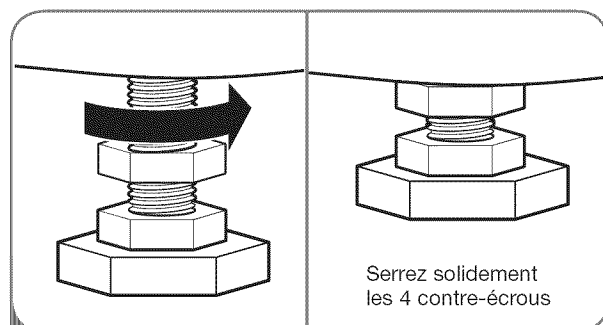

3 Une fois que la machine à laver est de niveau d'un côté à l'autre et de l'avant à l'arrière, serrez bien tous les contre-écrous.

Assurez-vous que les quatre pieds de nivellement sont en contact ferme avec le sol.

REMARQUE : Pour vous assurer que la machine à laver est proprement mise à niveau, faites-lui effectuer une brassée test : placez environ 6 livres (2,7 kg) de lessive dans la machine. Puis, appuyez sur POWER (mise en marche), appuyez sur RINSE+SPIN (rincage et essorage) et finalement sur le bouton START/PAUSE (marche/pause). Consultez les sections suivantes pour des renseignements supplémentaires sur la sélection et le fonctionnement des cycles.

Assurez-vous que la machine à laver ne vibre pas et ne se balance pas trop durant l'essorage. Si c'est le cas, réglez les pieds de nivellement jusqu'à ce qu'elle soit stable et faites le test de nouveau.

INSTALLATION DES PATINS ANTIDÉRAPANTS (EN OPTION)

Certains revêtements de sol sont trop glissants pour empêcher la machine de bouger en cas de charge trop importante.

Bien qu'il soit normal qu'une charge soit occasionnellement importante, cela peut favoriser les vibrations et le bruit, ainsi que le déplacement de la machine.

Dans ce cas, suivez les consignes ci-dessous pour l'installation des patins antidérapants.

Ces patins empêcheront la machine de bouger en cas de charge importante et réduiront les vibrations et le bruit.

• Patins antidérapants

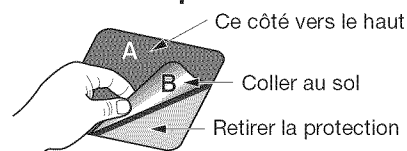

※ Placer les patins sous chaque pied avant

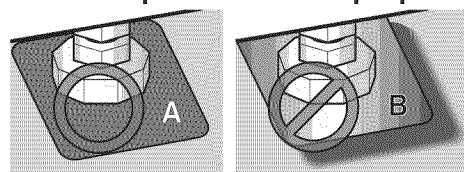

MODE D'EMPLOI

TRIAGE DES BRASSÉES

Étiquettes d'entretien des tissus

La plupart des vêtements possèdent des étiquettes d'entretien des tissus qui affichent les directives pour un soin approprié.

Étiquettes d'entretien des tissus

Cycle de lavage

Normal Pressage permanent/Infroissable Doux/délicat

Lavage à la main Ne pas laver Ne pas tordre

Température de l'eau

Élevée (50°C/120°F) Moyenne (40°C/105°F) Froide (30°C/85°F)

Symboles de javellisant

Tout javellisant (au besoin) Javellisant sans chlore (au besoin) Pas de javellisant

Grouper les articles similaires

Pour de meilleurs résultats, triez les vêtements pour en faire des brassées qui peuvent être lavées au même cycle de lavage.

Différents types de tissu ont différentes exigences d'entretien.

Lavez toujours les couleurs foncées séparément des couleurs pâles et des blancs pour prévenir la décoloration. Si possible, ne lavez pas les articles très sales avec ceux qui le sont peu. Le tableau ci-dessous illustre les groupements recommandés.

Trier la lessive...

par couleur	par saleté	par tissu	par tissu pelucheux
blancs	très sales	déliçats	producteur de peluche
légers	normaux	entretien facile	collecteur de peluche
foncés	peu sales	robustes	

Chargement de la machine à laver

- Vérifiez toutes les poches pour vous assurer qu'elles sont vides. Des articles comme des trombones, des allumettes, des stylos, de la monnaie et des clés peuvent endommager votre machine à laver et vos vêtements.
- Fermez les fermetures à glissière, les crochets et les cordons pour les empêcher de s'accrocher ou de s'emmêler aux autres vêtements.
- Prétraitez les taches tenaces pour de meilleurs résultats.
- Combinez les articles grands et petits dans une brassée. Chargez d'abord les articles les plus grands.
- Ils ne doivent pas composer plus de la moitié de la brassée totale.
- La machine à laver peut être entièrement chargée, mais le tambour ne doit pas être bourré. La porte de la machine à laver doit pouvoir se fermer facilement.
- Pour prévenir tout déséquilibre de la brassée, ne lavez pas un article seul. Ajoutez un ou deux articles similaires à la brassée. Les articles gros et encombrants comme les couvertures, couettes ou dessus de lit doivent être lavés individuellement.
- Ne lavez pas et n'essorez pas les vêtements imperméables.
- Lorsque vous déchargez la machine à laver, vérifiez s'il y a de petits articles sous le joint de la porte.

REMARQUE : La machine à laver à chargement frontal fait tourner le linge pour le laver avec moins d'eau. Si vous ne voyez pas l'eau pendant le lavage, cela n'est pas un problème, mais signifie que le linge est suffisamment mouillé.

RAPPEL : Lors du chargement de la machine à laver, laissez suffisamment d'espace dans le tambour pour que le lavage soit efficace. Le fait de parvenir à entrer de force un article dans le tambour ne signifie pas qu'il peut être lavé dans la machine. Il doit pouvoir culbutter.

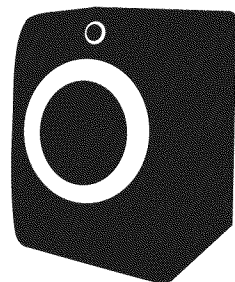

SÉLECTION DU DÉTERGENT

IMPORTANT : Votre machine à laver est conçue pour être utilisée avec des détergents haute efficacité **uniquement**. Les détergents haute efficacité sont formulés précisément pour les machines à laver à chargement frontal et contiennent des agents réducteurs de mousse. Recherchez toujours le symbole HE (haute efficacité) lorsque vous achetez le détergent.

Les détergents HE produisent moins de mousse, se dissolvent plus efficacement pour améliorer la performance de lavage et de rinçage et aident à garder l'intérieur de votre machine à laver propre. L'utilisation d'un détergent régulier peut entraîner un excès de mousse et une performance insatisfaisante.

IMPORTANT : Ne placez pas et n'entreposez pas de produits de lessive, comme des détergents, du javellisant ou un assouplisseur liquide, sur le dessus de votre machine à laver ou de votre sècheuse. Essayez tout débordement sans attendre. Ces produits peuvent endommager les finis et les commandes.



Spécialement conçu pour utilisation avec un détergent haute efficacité uniquement

À PROPOS DU DISTRIBUTEUR

Le distributeur automatique est constitué de trois compartiments qui conservent :

- L'assouplisseur liquide
- Le détergent liquide ou en poudre destiné au prélavage.
- Le détergent liquide ou en poudre et le javellisant sûr pour les couleurs destinés au lavage principal.

Tous les produits de lessive peuvent être ajoutés d'un seul coup dans leurs distributeurs respectifs. Ils seront distribués au moment approprié pour un nettoyage plus efficace.

Une fois les produits de nettoyage ajoutés au distributeur, refermez le tiroir du distributeur.

Pour ajouter du détergent et de l'assouplisseur au distributeur automatique :

- 1 Ouvrez le tiroir du distributeur.
- 2 Chargez les produits de lessive dans les compartiments appropriés.
- 3 Refermez lentement le tiroir du distributeur pour éviter que les produits de lessive ne se distribuent trop rapidement.

REMARQUE : Il est normal qu'une petite quantité d'eau demeure dans les distributeurs à la fin du cycle.

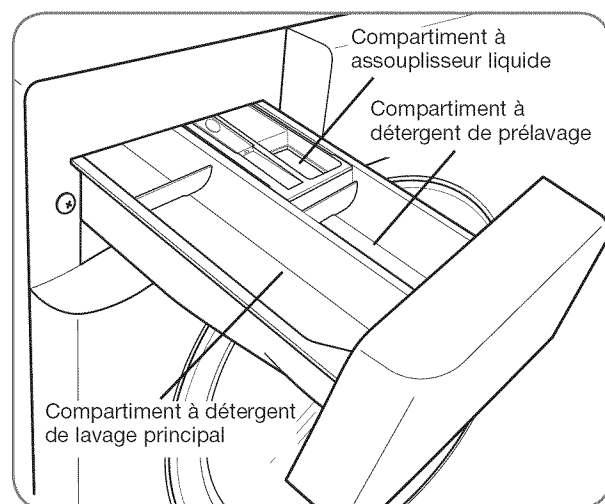

MODE D'EMPLOI

CHARGEMENT DU DISTRIBUTEUR

Compartiment à détergent de pré lavage

Ajoutez du détergent liquide ou en poudre à ce compartiment pour distribution automatique lorsque vous utilisez l'option de Prewash (pré lavage). Utilisez toujours le détergent à haute efficacité avec votre machine à laver.

- La quantité de détergent ajoutée à l'option de pré lavage est de la moitié de la quantité recommandée pour le cycle de lavage principal. Par exemple, si le cycle de lavage principal requiert deux cuillères à table (30 ml) de détergent, ajoutez une cuillère à table pour l'option de pré lavage.

REMARQUE : Si vous utilisez l'option de pré lavage, du détergent en poudre doit être utilisé dans le compartiment de lavage principal. Le détergent liquide coulera dans le tambour de la machine à laver dès qu'il est ajouté.

Compartiment à détergent de lavage principal

Ce compartiment contient le détergent à lessive pour le cycle de lavage principal, qui est ajouté à la brassée au début du cycle. Utilisez toujours le détergent à haute efficacité avec votre machine à laver.

Conformez-vous aux recommandations du fabricant lorsque vous ajoutez le détergent. Utiliser trop de détergent peut causer une accumulation de détergent dans les vêtements et dans la machine à laver. Vous pouvez utiliser un détergent liquide ou en poudre.

REMARQUE : Le détergent liquide coulera dans le tambour de la machine à laver dès qu'il est ajouté.

REMARQUE : Vous pouvez ajouter du javellisant liquide ou en poudre sûr pour les couleurs au compartiment du lavage principal avec un détergent de même type.

Compartiment à assouplisseur liquide

Ce compartiment contient l'assouplisseur liquide, qui sera automatiquement distribué durant le cycle du rinçage final.

- Conformez-vous aux recommandations du fabricant lorsque vous ajoutez l'assouplisseur. Ne dépassez pas la ligne de remplissage maximum. Trop d'assouplisseur pourrait tacher les vêtements.
- Diluez les assouplisseurs concentrés à l'eau tiède. Ne dépassez pas la ligne de remplissage maximum.
- Ne versez jamais d'assouplisseur directement dans la brassée ou dans le tambour.



Spécialement conçu pour utilisation avec un détergent haute efficacité uniquement

CARACTÉRISTIQUES DU PANNEAU DE COMMANDE

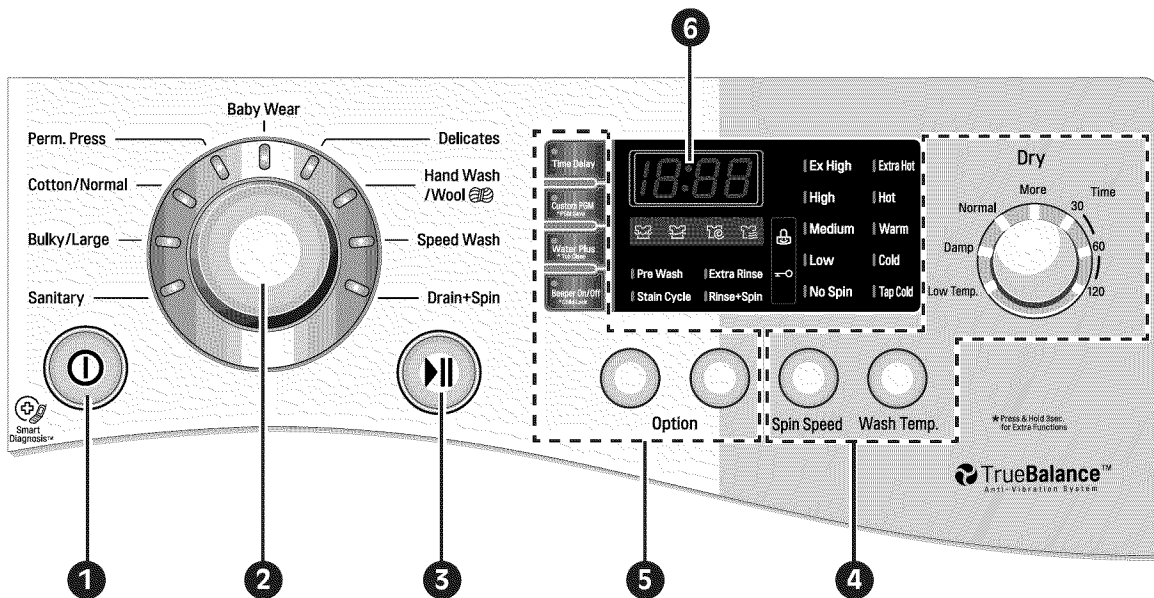

1 BOUTON DE MISE EN MARCHÉ/ARRÊT

Appuyez pour mettre en marche la machine à laver. Appuyez de nouveau pour arrêter la machine à laver.

REMARQUE : Appuyer sur le bouton de MARCHÉ/ARRÊT durant un cycle annulera ce cycle et tous les autres réglages de brassée seront perdus.

2 BOUTON SÉLECTEUR DE CYCLE

Tournez ce bouton pour sélectionner le cycle désiré. Une fois le cycle désiré sélectionné, les préréglages standards s'afficheront sur le panneau. Ces paramètres peuvent être réglés à l'aide des boutons de configuration de cycle avant de démarrer le cycle.

3 BOUTON DE MISE EN MARCHÉ/PAUSE

Appuyez sur ce bouton pour DÉMARRER le cycle sélectionné. Si la machine à laver est en fonction, utilisez ce bouton pour faire une PAUSE dans le cycle sans perdre les paramètres actuels.

REMARQUE : Si vous n'appuyez pas sur le bouton MARCHÉ/PAUSE dans les 4 minutes de la sélection d'un cycle, la machine à laver s'éteint automatiquement.

4 BOUTONS DE RÉGLAGE DU CYCLE

Utilisez ces boutons pour sélectionner les options de cycle désirées pour le cycle que vous avez choisi. Appuyez sur les boutons de réglage jusqu'à ce que l'indicateur lumineux du réglage souhaité soit allumé.

5 BOUTONS D'OPTIONS

Les boutons d'options vous permettent de sélectionner des options de cycle supplémentaires et ils s'allument lorsqu'on les sélectionne. Certains boutons vous permettent également d'actionner des fonctions spéciales en appuyant et en maintenant enfoncé le bouton pendant trois secondes.

Pour des renseignements détaillés sur les options individuelles, consultez les pages suivantes.

6 AFFICHEUR DEL





































L'afficheur illustre les réglages, le TEMPS RESTANT ENV., les options et les messages d'état de votre machine à laver. L'affichage restera allumé durant tout le cycle.

MODE D'EMPLOI

GUIDE DE CYCLE

Le guide de cycle ci-dessous illustre les options et les types de tissus recommandés pour chaque cycle.

 = Option disponible  = Paramètres par défaut du cycle

Cycle	Type de tissu	Température de lavage	Vitesse d'essorage	Cycle de tâches	Prélavage	Rinçage et essorage	Rinçage supplémentaire	Ajout d'eau	Séchage
Sanitary (Sanitaire)	Sous-vêtements très tachés/ vêtements de travail/ couches souillées, etc.	Extra chaud	Haut						
			Extra haut Pas d'ess. Faible Moyen						
Bulky/Large (Volumineux/ Gros)	Articles de grandes dimensions, comme couvertures et douillettes	Tiède	Moyen						
		Chaud Eau froide du robinet Froid	Pas d'ess. Faible						
Cotton/Normal (Coton/Normal)	Coton, lin, serviettes, chandails, draps, denim, brassées mixtes	Tiède	Haut						
		Chaud Eau froide du robinet Froid	Extra haut Pas d'ess. Faible Moyen						
Perm.Press (Press. perm.)	Chemises/pantalons, vêtements infroissables, vêtements en poly/coton, serviettes de table	Tiède	Moyen						
		Chaud Eau froide du robinet Froid	Haut Pas d'ess. Faible						
Baby Wear (Linge de bébé)	Linge de bébé légèrement souillé	Tiède	Haut						
		Chaud Eau froide du robinet Froid	Pas d'ess. Faible Moyen						
Delicates (Déliçats)	Chemises/blouses, nylon, vêtements transparents, dentelle	Froid	Moyen						
		Tiède Eau froide du robinet	Pas d'ess. Faible						
Hand Wash /Wool (Less. main /Laine)	Vêtements marqués du symbole « laver à la main »	Tiède	Faible						
		Eau froide du robinet Froid	Pas d'ess.						
Speed Wash (Lessive rapide)	Vêtements légèrement souillés et petites brassées	Chaud	Extra haut						
		Eau froide du robinet Froid Tiède	Pas d'ess. Faible Moyen Haut						
Drain+Spin (Vidage et essorage)	Vider et essorer seulement		Extra haut						
			Pas d'ess. Faible Moyen Haut						

REMARQUE : Pour protéger vos vêtements, les différentes options de température de lavage, vitesse d'essorage ou autres ne sont pas toutes disponibles avec chacun des cycles.

MODE D'EMPLOI

AFFICHEUR DEL

L'affichage DEL montre les réglages, le TEMPS RESTANT ENV., les options et les messages d'état pour la machine à laver.

Lorsque la machine à laver est allumée, l'affichage est éclairé.

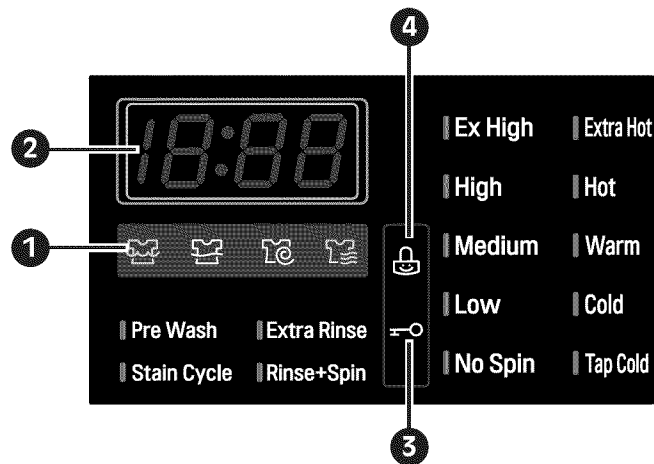

1 INDICATEUR DE CYCLE TERMINÉ

Cette portion de l'affichage montre quelle étape du cycle de lavage est actuellement en cours (Lavage, Rinçage, Essorage ou Séchage).

2 TEMPS RESTANT ENV.

Lorsque le bouton MARCHE/PAUSE est enfoncé, la machine à laver détecte automatiquement la brassée (poids) et optimise le temps de lavage en se basant sur le cycle et les options sélectionnés. L'afficheur indique alors le TEMPS RESTANT ENV. pour le cycle de lavage choisi.

REMARQUE : Le temps de cycle affiché peut apparaître beaucoup plus long que celui d'une machine à laver à chargement par le haut. Le temps affiché est relatif au cycle complet, plutôt qu'à la seule portion d'agitation du cycle, comme c'est le cas pour une machine à laver à chargement par le haut.

3 INDICATEUR DE PORTE VERROUILLÉE

Indique que la porte est verrouillée.

La porte de la machine à laver se verrouillera automatiquement lorsqu'elle est en fonction. La porte peut être déverrouillée à l'aide du bouton MARCHE/PAUSE pour arrêter la machine.

REMARQUE : Si la température dans la machine à laver est trop élevée, la porte ne peut pas être déverrouillée jusqu'à ce que la machine à laver ait refroidi. Si le niveau d'eau est trop élevé, sélectionnez le cycle Drain & Spin (vider et essorer) pour vider l'excès d'eau. N'essayez pas de forcer l'ouverture de la porte.

4 INDICATEUR DE VERROUILLAGE POUR ENFANTS

Cet indicateur indique que la machine à laver a été réglée pour un verrouillage pour enfants. Sélectionnez cette fonction pour verrouiller les boutons du panneau de commande et pour empêcher toute modification des paramètres de cycle.

MODE D'EMPLOI

UTILISATION DE LA MACHINE À LAVER

Une fois la machine à laver chargée et les produits de lessive ajoutés (détergent, javellisant ou assouplisseur) :

- 1 Appuyez sur le bouton MARCHÉ/ARRÊT pour mettre en marche la machine à laver. Les lumières autour du bouton sélecteur de cycle s'allumeront.



- 2 Tournez le bouton sélecteur au cycle désiré. L'afficheur montrera les températures de lavage et de rinçage préprogrammées, la vitesse d'essorage, et les paramètres d'options pour ce cycle.

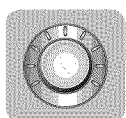

- 3 Si vous désirez les modifier pour ce cycle, appuyez sur le ou les boutons de configuration de cycle jusqu'à ce que le paramètre désiré soit mis en surbrillance.

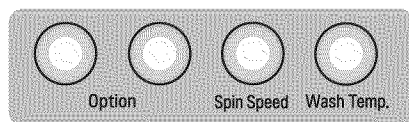

REMARQUE : Pour protéger vos vêtements, les différentes options de température de lavage, vitesse d'essorage ou autres ne sont pas toutes disponibles avec chacun des cycles.

- 4 Appuyez sur le bouton MARCHÉ/PAUSE pour démarrer le cycle. La porte se verrouillera, l'afficheur changera et la machine à laver calculera le TEMPS RESTANT ENV. Une fois que le temps total de cycle estimé est calculé, la machine à laver démarrera. Pour faire une pause à tout moment, appuyez sur PAUSE.



REMARQUE : Le temps de cycle affiché peut apparaître beaucoup plus long que celui d'une machine à laver à chargement par le haut. Le temps affiché est relatif au cycle complet, plutôt qu'à la seule portion d'agitation du cycle, comme c'est le cas pour une machine à laver à chargement par le haut.

REMARQUE : Si la température dans la machine à laver est trop élevée, la porte ne peut pas être déverrouillée jusqu'à ce que la machine à laver ait refroidi. Si le niveau d'eau est trop élevé, sélectionnez le cycle Drain & Spin (vider et essorer) pour vider l'excès d'eau. N'essayez pas de forcer l'ouverture de la porte.

Le temps de lavage peut être réduit de façon importante pour les brassées petites ou pas très sales en sélectionnant le cycle Speed Wash (lavage rapide).

Lorsque la brassée est terminée, l'alarme sonore (s'il y a lieu) se fera entendre et la porte se déverrouillera.

Retirez les vêtements humides de la machine à laver immédiatement. Vérifiez s'il y a de petits articles sous le joint de la porte.

BOUTONS DE CONFIGURATION DE CYCLE

Chaque cycle possède des réglages préprogrammés qui se sélectionnent automatiquement. Vous pouvez également personnaliser les réglages à l'aide des boutons de configuration de cycle. Appuyez sur le bouton correspondant à cette option jusqu'à ce que le paramètre désiré soit mis en surbrillance.

La machine à laver ajuste automatiquement le niveau d'eau au type et à la taille de la brassée pour de meilleurs résultats et une efficacité maximale. Il peut sembler ne pas y avoir d'eau dans le tambour dans certains cycles, mais c'est normal.

REMARQUE : Pour protéger vos vêtements, les différentes options de température de lavage, vitesse d'essorage, niveau de saleté ou autres ne sont pas toutes disponibles avec chacun des cycles. Consultez le Guide de cycle pour les détails.

Wash Temp. (Température de lavage)



Sélectionne la température de lavage du cycle sélectionné. Appuyez sur le bouton Wash Temp. jusqu'à ce que le paramètre désiré soit mis en surbrillance.

- Votre machine à laver comporte un élément chauffant pour augmenter la température de l'eau jusqu'à des températures extra chaudes. La performance du lavage en est améliorée lorsque vous optez pour les paramètres normaux de chauffage de l'eau.
- Sélectionnez la température appropriée pour le type de brassée que vous désirez faire. Suivez les directives de l'étiquette d'entretien du tissu pour de meilleurs résultats.
- Le lavage à l'eau tiède laisse la brassée plus sèche que le lavage à l'eau froide. Le rinçage à l'eau tiède peut augmenter les plis.
- Dans les climats froids, un lavage à l'eau tiède rend la brassée plus confortable à manipuler.
- Le lavage à l'eau froide utilise moins d'énergie.

Spin Speed (Vitesse d'essorage)

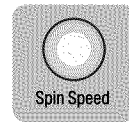

Le tambour de la machine à laver essore à des vitesses pouvant atteindre 1400 tours/min. Cela réduit le temps de séchage et économise l'énergie.

Appuyez sur le bouton Spin Speed (Vitesse d'essorage) jusqu'à ce que le paramètre désiré soit mis en surbrillance. Certains tissus délicats exigent une vitesse d'essorage plus lente.



MODE D'EMPLOI

BOUTONS DE CONFIGURATION DE CYCLE (suite)

NOTE :

Pour ce modèle, l'option Séchage (Dry) n'est pas une fonction principale, mais utilisée comme fonction principale, cette option peut s'avérer plus efficace qu'avec un modèle de type sècheuse uniquement.

Dry (Séchage)

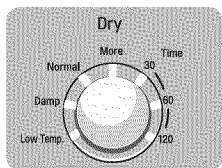

Les options de séchage sont facilement sélectionnées avec le cadran DRY (séchage). Pour un séchage le plus régulier possible, assurez-vous que tous les articles de la brassée sont similaires en ce qui concerne la matière et l'épaisseur. Ne surchargez pas la machine à laver en plaçant trop d'articles dans le tambour. Les articles doivent pouvoir tourner librement. Si vous ouvrez la porte et que vous enlevez la brassée avant que la machine à laver n'ait fini le cycle DRY (séchage), pensez à appuyer sur le bouton **MARCHE/PAUSE**.

En appuyant sur le cadran **Dry (séchage)**, vous pouvez sélectionner l'une des options suivantes :

- 1 Low Temp. (Basse température) – Pour les tissus délicats
- 2 Damp (Humide) – Pour les tissus humides
- 3 Normal (Normal) – Pour un séchage général
- 4 More (Plus) – Pour les tissus plus lourds
- 5 30/60/120 – Pour un séchage minuté

REMARQUES :

- La capacité de lavage de la machine est le double de sa capacité de séchage. Si la machine est utilisée pour sécher une brassée, il faut donc réduire cette dernière de moitié pour obtenir un séchage efficace. Dans le cas d'un lavage à pleine charge, retirez la moitié des vêtements avant de lancer un cycle de séchage.
- La fonction Wrinkle Care (Antifroissement) est activée automatiquement à la fin du cycle de séchage et ne peut être désactivée.
- Cette fonction contribue à prévenir le froissement des vêtements s'ils ne sont pas retirés rapidement à la fin du cycle de séchage. Lorsque le cycle de séchage est terminé, **CD** [COOL DOWN] apparaît sur l'affichage Multi. Le mode refroidissement COOL DOWN est réglé automatiquement une fois le cycle de séchage terminé. Si vous ne retirez pas votre linge de la sècheuse dès qu'elle s'arrête, celui-ci risque de se froisser. Le mode de refroidissement COOL DOWN fait culbuter, redistribuer et gonfler le linge pour éviter qu'il ne se froisse et cela pendant jusqu'à 4 heures, sans chauffage. Le message **CD** restera affiché jusqu'au retrait du linge ou après avoir appuyé sur le bouton Marche/Pause (Start/Pause).

Guide de séchage – Séchage automatique

Des capteurs électroniques mesurent la température en sortie pour augmenter ou diminuer la température de séchage, pour un temps de réaction plus rapide et un contrôle plus précis de la température.

Réglages recommandés de séchage par type de tissu :

- a) Pressage permanent – Low Temp. (Basse température)
- b) Pour les vêtements à repasser – Damp (Humide)
- c) Coton/Serviettes – Normal (Normal)
- d) Couches souillées – More (Plus)

REMARQUE : Avec le séchage automatique sélectionné, la durée de séchage estimée peut varier par rapport à la durée réelle de séchage. Le type de tissu, la taille de la brassée et le niveau de séchage sélectionné affectent la durée de séchage.

Guide de séchage – Séchage minuté

- Appuyez plusieurs fois sur le cadran DRY (séchage) pour sélectionner la durée de séchage par intervalle de 30 minutes : 30–60–120 minutes.
- Le séchage minuté peut durer jusqu'à 120 minutes. Si vous sélectionnez Dry (séchage) uniquement, le séchage commencera après la fin du cycle Spin (essorage).
- Les durées de séchage peuvent grandement varier en fonction de la température de la pièce, de l'humidité et du type de tissu. Il est possible que vous deviez ajouter des minutes supplémentaires. Votre propre expérience sera votre meilleur guide.

Astuces de séchage

Articles en laine

Ne faites pas culbuter des articles en laine déjà secs. Mettez-les en forme et faites-les sécher à plat.

Matières tissées et tricotées

- Certaines matières tissées et tricotées peuvent rétrécir au séchage.
- Étirez-les toujours immédiatement après séchage.

Pressage permanent et fibres synthétiques

- Ne surchargez pas votre sècheuse.
- Sortez les articles à pressage permanent dès que la sècheuse s'arrête, pour éviter les plis.

Matières en fibre ou en cuir

Vérifiez toujours les instructions du fabricant.

Vêtements de bébé et chemises de nuit

Vérifiez toujours les instructions du fabricant.

Caoutchouc et plastique

Ne séchez aucun article fabriqué ou contenant du caoutchouc ou du plastique, comme :

- a) Tabliers, bavoirs, dessus de chaise
- b) Rideaux et linges de table
- c) Rideaux de douche

Fibre de verre

Ne séchez pas d'articles en fibre de verre dans votre sècheuse. Les particules de verre déposées dans la machine à laver peuvent s'incruster dans vos vêtements lors du prochain lavage et irriter votre peau.

BOUTONS D'OPTIONS DE CYCLE

Votre machine à laver vous offre plusieurs options de cycle supplémentaires pour personnaliser les cycles et ainsi satisfaire vos besoins individuels. Certains boutons d'options comportent également une fonction spéciale (consultez la page suivante pour les détails) qui peut être activée en appuyant et en maintenant ce bouton d'option pendant trois secondes.

Pour ajouter des options de cycle à un cycle :

- 1 Mettez en marche la machine à laver et tournez le bouton sélecteur de cycle au cycle désiré.
- 2 Utilisez les boutons de réglage de cycle pour régler les paramètres de ce cycle.
- 3 Appuyez sur le ou les boutons d'options de cycles afin de sélectionner les paramètres que vous aimeriez ajouter. Les boutons d'options de cycle s'allument lorsqu'ils sont sélectionnés.
- 4 Appuyez sur le bouton MARCHE/PAUSE pour démarrer le cycle. La machine à laver démarrera automatiquement.

REMARQUE : Pour protéger vos vêtements, les différentes options de température de lavage, vitesse d'essorage ou autres ne sont pas toutes disponibles avec chacun des cycles. Consultez le Guide de cycle pour les détails.

1 Pre Wash (Pré lavage)

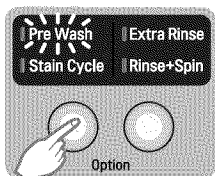

Sélectionnez cette option pour ajouter un pré lavage de 17 minutes et un cycle d'essorage au cycle choisi. Ils sont particulièrement utiles pour les articles très sales.

2 Stain Cycle (Cycle de taches)

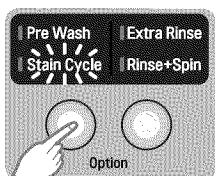

Sélectionnez cette option pour les vêtements très sales, comme des vêtements de jeu ou de travail. Le cycle de taches ajoutera une période de temps supplémentaire au cycle sélectionné de même qu'un cycle de rinçage supplémentaire.

3 Extra Rinse (Rinçage supplémentaire)

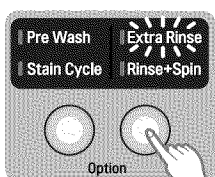

Cette option ajoutera un cycle de rinçage supplémentaire au cycle sélectionné. Utilisez-la pour vous assurer que les résidus de javellisant ou de détergent sont éliminés des tissus.

4 Rinse+Spin (Rinçage et essorage)

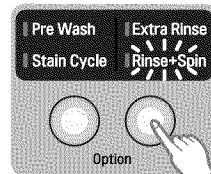

Sélectionnez cette option pour rincer et essorer une charge séparément du cycle régulier. Cela pourrait empêcher de nouvelles taches de se fixer dans les tissus.

Time Delay (Fin différée)



Une fois que le cycle et les autres paramètres sont sélectionnés, appuyez sur ce bouton pour retarder le démarrage du cycle de lavage. Chaque fois que vous appuyez sur ce bouton, le délai de démarrage augmente d'une

heure, pour un maximum de 19 heures.

Custom PGM (Programme personnalisé)



Le programme Custom PGM vous permet de mémoriser un cycle de lavage personnalisé en vue d'une prochaine utilisation.

Pour créer un programme **Custom PGM** :

- 1 Sélectionnez un cycle.
- 2 Réglez la température de lavage et la vitesse d'essorage aux réglages désirés.
- 3 Définissez toutes les autres options de votre choix.
- 4 Maintenez enfoncé le bouton Custom PGM pendant trois secondes. (2 bips retentissent)

Le programme Custom PGM est ainsi mémorisé pour une prochaine utilisation.

Pour réutiliser le programme Custom PGM, sélectionnez-le et appuyez sur Marche/Pause.

Water Plus (Ajout d'eau)



Sélectionnez cette option pour ajouter de l'eau aux cycles de lavage et de rinçage afin d'obtenir de meilleurs résultats, en particulier pour les articles gros ou encombrants.

Beeper On/Off (Avertisseur)



Réglez le volume de l'alarme sonore de fin de cycle ou éteignez-le.

MODE D'EMPLOI

FONCTIONS SPÉCIALES

Les boutons d'options activent également des fonctions spéciales comme : Verrouillage pour enfants et Nettoyage de la cuve. Appuyez et maintenez enfoncé le bouton d'option marqué de la fonction spéciale pendant trois secondes pour l'activer.

Child Lock (Verrouillage pour enfants)

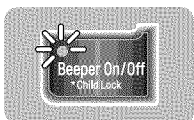

Utilisez cette option pour empêcher une utilisation non désirée de la machine à laver ou pour empêcher toute modification des paramètres de cycle lorsque la machine est en fonction. Appuyez et maintenez enfoncé le bouton Beeper On/Off pendant trois secondes pour activer ou désactiver le Verrouillage pour enfants.

L'icône Child Lock (Verrouillage pour enfants) apparaîtra à l'afficheur et toutes les commandes seront désactivées. Une fois que l'icône Verrouillage pour enfants est activée, l'afficheur montre en alternance CL et le temps restant.

Tub Clean (Nettoyage de la cuve)



Une accumulation de résidus de détergent peut se produire dans la cuve de la machine à laver au fil du temps et produire une odeur de moisissure. Le cycle

Tub Clean (Nettoyage de la cuve) est précisément conçu pour éliminer cette accumulation.

Remplissez le compartiment de lavage principal avec un détergent anticalcaire (comme Calgon). Appuyez et maintenez enfoncé le bouton Water Plus pendant trois secondes pour activer ce cycle. Une fois le cycle terminé, ouvrez la porte et laissez l'intérieur du tambour sécher complètement. Se reporter à la section Entretien et nettoyage de l'intérieur pour de plus amples renseignements.

REMARQUE : N'utilisez PAS ce cycle avec les vêtements et n'ajoutez PAS de détergent ou d'assouplisseur.

REMARQUE : L'utilisation mensuelle du cycle Tub Clean garantira la propreté du tambour de lavage.

Lessive à la main/Laine

- Pour les vêtements en laine lavables en machine.
- Le poids de la brassée doit être inférieur à 8 livres.
- Uniquement des détergents neutres doivent être utilisés pour le lavage des vêtements en laine. (Utilisez seulement une petite quantité de détergent.)
- Le cycle Lessive à la main/Laine bénéficie d'un culbutage doux et d'un essorage à faible vitesse pour la protection des vêtements.

Alarme de nettoyage de cuve

Une fois après un cycle complet (cycle de lavage, de rinçage et d'essorage)

Vérifier le nombre total lorsque la machine est en marche. S'il est supérieur à 30, afficher « tcl » sur l'afficheur à 7 segments pendant 5 secondes. « tcl » commence à clignoter après 5 secondes (0,5 s allumé, 0,5 s éteint) et affiche « --- » ou « heure » selon le réglage de détection d'eau du programme sélectionné.

(※ Affiche en continu « Nettoyer la cuve » sur les modèles LCD)

TCL ne compte pas en modes Life ou LQC. Effacer « tcl » : sélectionner le bouton ou tourner le cadran pour sélectionner l'administration générale.

Réinitialisation du nombre total

- Le nombre total se remet à zéro lorsque le nettoyage de la cuve est terminé.
- Le nombre total se remet à zéro après avoir affiché « tcl » une fois. (Se remet à zéro après 31 TCL)
- Se remet à zéro après un cycle complet en mode LQC.

Le nombre total s'affiche sur le LED pour le nombre de TCL selon la clé de données.

ENTRETIEN ET NETTOYAGE

NETTOYAGE RÉGULIER

⚠ AVERTISSEMENT :

- **Débranchez votre machine à laver avant de la nettoyer pour éviter le risque d'électrocution.** Tout non-respect de cet avertissement peut entraîner des blessures graves, un incendie, une électrocution ou la mort.
- **N'utilisez jamais de produits chimiques puissants, de nettoyeurs abrasifs ou de solvants pour nettoyer votre machine à laver.** Ils endommageront sa surface.

Nettoyage de l'extérieur

Un entretien adéquat de votre machine à laver peut prolonger sa durée de vie utile. L'extérieur de la machine peut être nettoyé à l'eau chaude, avec un détergent ménager doux et non abrasif.

Essuyez immédiatement tout déversement à l'aide d'un chiffon doux et humide.

IMPORTANT : N'utilisez jamais d'alcool méthylique, de solvant ou de produits similaires.

N'utilisez jamais de laine d'acier ou de nettoyeurs abrasifs; ils pourraient endommager la surface.

Entretien et nettoyage de l'intérieur

Utilisez une serviette ou un chiffon doux pour essuyer le contour de l'ouverture de la porte, le joint de porte et la vitre de porte. Ces zones doivent être gardées propres pour assurer une bonne étanchéité. Assurez-vous d'essuyer l'intérieur du joint de caoutchouc pour en éliminer toute humidité ou saleté.

Retirez toujours les articles de la machine à laver aussitôt le cycle complété. Laisser des articles humides dans la machine à laver peut les froisser, altérer les couleurs et libérer des odeurs.

Effectuez un cycle Tub Clean (nettoyage de la cuve) régulièrement pour éliminer l'accumulation de détergent et autres résidus.

Cette machine à laver dispose d'un cycle spécial, Tub Clean (nettoyage de la cuve), pour enlever les résidus de détergent à l'intérieur, qui peuvent s'accumuler dans la cuve ou le tambour de lavage et entraîner de la corrosion ou une odeur de moisissure.

Lisez ces instructions attentivement avant de démarrer le cycle Tub Clean.

- 1 Ouvrez la porte et retirez tout vêtement du tambour de lavage.
- 2 Ouvrez le tiroir du distributeur.
- 3 Ajoutez un agent de blanchiment au chlore ou du décapant liquide de tambour dans le compartiment d'assouplisseur liquide.
Certains décapants de tambour en poudre ou en pastilles qui sont fabriqués à cette fin peuvent être employés.
(REMARQUE : n'ajoutez aucun adoucissant ou détergent dans le distributeur lorsque vous utilisez un cycle Tub Clean.)
 - **Si vous utilisez le décapant en poudre**
Ajoutez le décapant en poudre dans le compartiment principal de lavage du tiroir de distribution.
 - **Si vous utilisez le décapant en pastilles**
Ajoutez le décapant en pastille directement dans le tambour de la machine à laver.
(REMARQUE : n'ajoutez pas de décapant en pastilles dans le tiroir de distribution.)
- 4 Refermez le tiroir et la porte de la machine à laver.
- 5 Choisissez Tub Clean et appuyez sur MARCHE.

REMARQUE : Il est recommandé de répéter le cycle Tub Clean une fois par mois.

Si la corrosion ou l'odeur de moisi sont déjà présentes, exécutez le cycle Tub Clean pendant trois semaines consécutives.

Après la fin du cycle Tub Clean ou quand la machine à laver n'est pas utilisée, laissez la porte de la machine ouverte pour une meilleure ventilation et un séchage de l'intérieur.

ENTRETIEN ET NETTOYAGE

NETTOYAGE RÉGULIER (suite)

Entreposage de la machine à laver

S'il est prévu que la machine à laver ne sera pas utilisée pendant une longue période et qu'elle se trouve dans un endroit qui pourrait être exposé au gel :

- 1 Fermez le robinet d'alimentation en eau.
- 2 Débranchez les tuyaux de l'alimentation d'eau et purgez l'eau qu'ils contiennent.
- 3 Branchez le cordon électrique dans une prise correctement mise à la terre.
- 4 Ajoutez 1 gallon d'antigel non toxique pour véhicule récréatif (VR) au tambour vide de la machine à laver. Fermez la porte.
- 5 Sélectionnez le cycle d'essorage et laissez la machine à laver essorer pendant 1 minute pour vidanger toute l'eau.
REMARQUE : Le liquide antigel pour VR ne sera pas entièrement expulsé.
- 6 Débranchez le cordon d'alimentation, séchez l'intérieur du tambour avec un chiffon doux et fermez la porte.
- 7 Retirez les languettes ou les pièces supplémentaires du distributeur. Drainez toute l'eau des compartiments et séchez les compartiments.
- 8 Entrez la machine à laver en position verticale.

- 9 Pour retirer l'antigel de la machine à laver après l'entreposage, effectuez un cycle complet en utilisant du détergent. **N'ajoutez pas de lessive!**

Suppression de l'accumulation de calcaire

Si vous vivez dans une région où l'eau est dure, du calcaire peut se former sur les composantes internes de la machine à laver. Utilisez un adoucisseur d'eau dans les régions où l'eau est dure. Si vous utilisez un détartreur, assurez-vous qu'il convient à une utilisation dans une machine à laver et effectuez un cycle TUB CLEAN (nettoyage de la cuve) avant de laver les vêtements.

Les taches de calcaire et autres taches peuvent être éliminées du tambour d'acier inoxydable à l'aide d'un nettoyeur à acier inoxydable. N'utilisez PAS de laine d'acier ou de nettoyeurs abrasifs; ils pourraient endommager la surface.

Activation du nettoyage de la cuve

Pour nettoyer la cuve, veuillez sélectionner le cycle de nettoyage de la cuve. Veuillez vider la cuve et remplir le distributeur de lessive avec de l'eau de Javel et appuyez sur le bouton de nettoyage de la cuve.

Porte ouverte préconisée

Il est préconisé de laisser la porte ouverte après la fin du lavage pour conserver la cuve propre.

NETTOYAGE DE LA MACHINE À LAVER

Nettoyage du distributeur

Le distributeur doit être périodiquement nettoyé pour éliminer l'accumulation de détergent et d'autres produits de lessive.

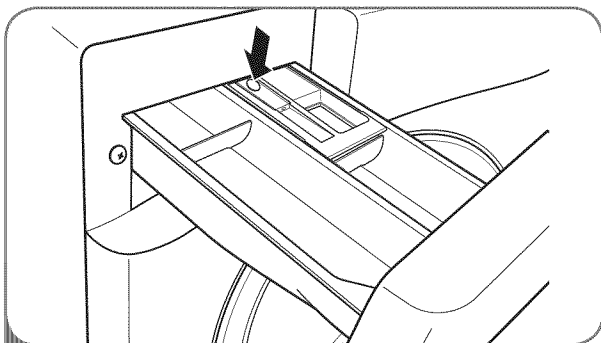

- 1 Tirez sur le tiroir du distributeur jusqu'à ce qu'il s'arrête de lui-même. Appuyez sur le bouton au centre du tiroir et tirez pour sortir le tiroir.

REMARQUE : Le nettoyage du compartiment à lessive une fois par semaine garantira le bon écoulement du détergent.

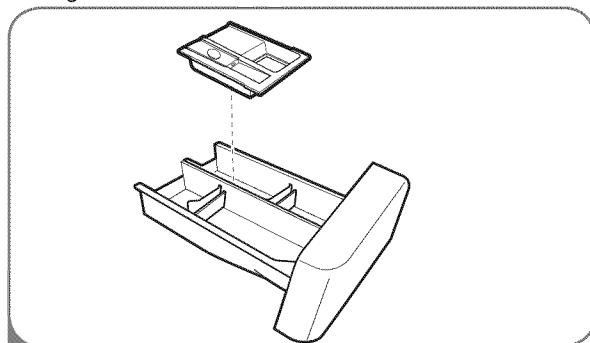

- 2 Retirez les insertions du tiroir et nettoyez-les à l'eau tiède avec un chiffon doux ou brosez-les pour supprimer tout résidu ou accumulation. Essuyez l'intérieur de l'ouverture du tiroir à l'aide d'un chiffon humide. Réassemblez le tiroir et réinstallez-le dans l'ouverture.

REMARQUE : N'utilisez rien d'autre que de l'eau pour nettoyer le tiroir, les languettes, pièces supplémentaires et l'ouverture du tiroir. Si un nettoyeur quelconque coule à l'intérieur de la machine à laver, effectuez un cycle RINSE+SPIN (rinçage et essorage) avant d'y laver des vêtements.

ENTRETIEN ET NETTOYAGE

ENTRETIEN

Nettoyage des filtres d'entrée d'eau

Si la machine à laver détecte qu'aucune eau ne pénètre dans le distributeur, un message d'erreur apparaîtra à l'afficheur. Si vous demeurez dans une région où l'eau est dure, l'obstruction des filtres d'admission peut provoquer l'apparition du message.

IMPORTANT : Soyez extrêmement prudent lorsque vous retirez et nettoyez les filtres. Si les filtres ne peuvent pas être nettoyés ou qu'ils sont endommagés, ne faites PAS fonctionner la machine à laver sans les filtres d'entrée d'eau. Contactez le service à la clientèle de LG ou un centre de service LG qualifié.

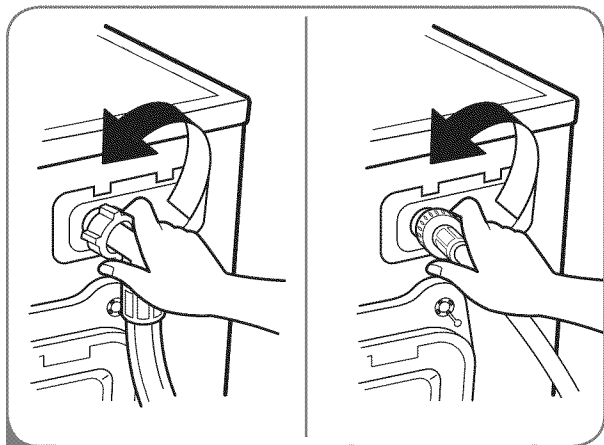

- 1 Fermez complètement les deux robinets. Dévissez les conduites d'eau chaude et d'eau froide de l'arrière de la machine à laver.

REMARQUE : Les filtres protègent les solénoïdes contre les saletés et les débris. Si les filtres ne sont pas en place, les valves seront endommagées.

MISE EN GARDE: Utiliser SEULEMENT les tuyaux d'entrée fournis par LG avec cet appareil électroménager. Il n'est pas garanti que les tuyaux de rechange s'adaptent ou fonctionnent correctement. Les autres tuyaux pourraient ne pas bien se serrer et causer des fuites. Les dommages subséquents au produit ou à la propriété ne seront pas couverts conformément aux modalités de la garantie de LG.

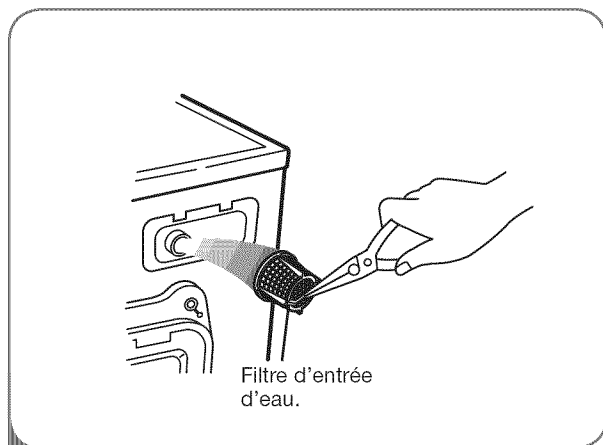

- 2 Retirez soigneusement les filtres des entrées d'eau et faites-les tremper dans du vinaigre blanc ou dans un détartrant, en vous conformant aux directives du fabricant. Rincez à fond avant de réinstaller. Remplacez les filtres et réattachez les conduites d'eau. Ne faites PAS fonctionner la machine à laver sans les filtres aux entrées d'eau.

ENTRETIEN ET NETTOYAGE

ENTRETIEN (suite)

Nettoyer le filtre de la pompe de vidange

De la peluche et d'autres corps étrangers pourraient s'y accumuler et obstruer le filtre de la pompe de vidange. Si la machine à laver ne se vide pas correctement, débranchez-la et laissez l'eau refroidir au besoin avant de poursuivre.

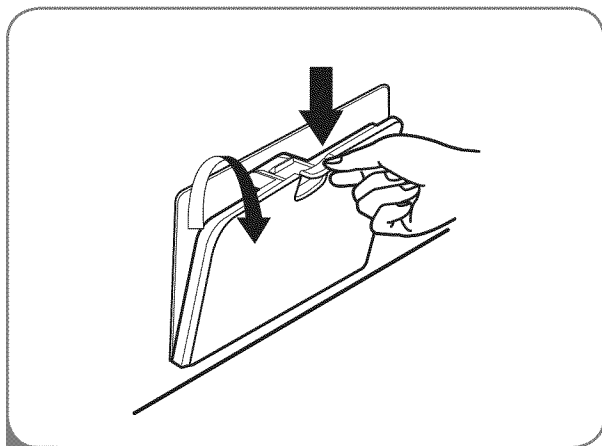

- 1 Ouvrez le panneau d'accès au filtre de la pompe à vidange.

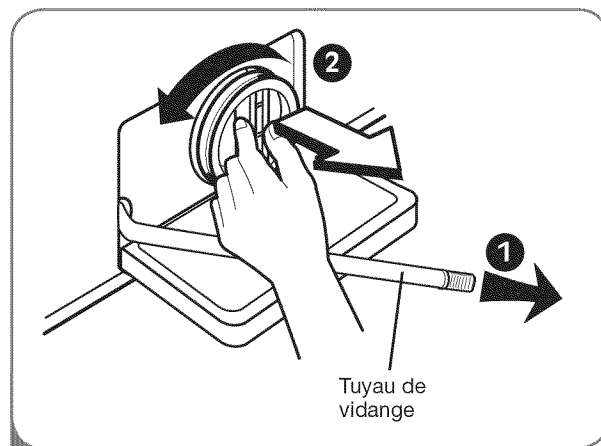

- 2 Dégagez le tuyau de vidange et tirez-le. Placez l'extrémité du tuyau de vidange dans une casserole, un seau, ou le drain de plancher pour récupérer l'eau.

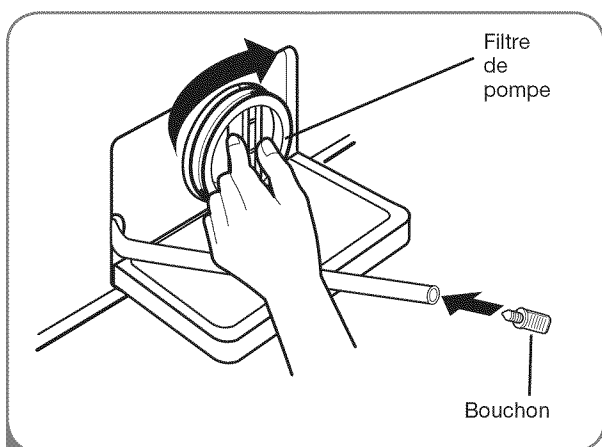

- 3 Retirez le bouchon du tuyau de vidange et laissez l'eau se vider complètement.

Tournez le filtre de pompe dans le sens antihoraire pour le retirer. Retirez toute peluche et corps étrangers du filtre de la pompe.

Inversez les étapes ci-dessus pour réinstaller le filtre de la pompe de vidange et le tuyau de vidange. Assurez-vous de fermer le panneau du couvercle lorsque vous aurez terminé.

SONS NORMAUX QUE VOUS POURRIEZ ENTENDRE

Les sons suivants peuvent se faire entendre lorsque la machine à laver est en fonction. Ils sont normaux.

Cliquetis :

Relais du verrou de porte lorsque la porte se verrouille et se déverrouille.

Vapeur ou sifflement :

Vapeur ou eau vaporisée ou en circulation durant le cycle.

Vrombissement ou gargouillis :

Eau de la pompe de vidange s'écoulant de la machine à laver à la fin d'un cycle.

Éclaboussements :

Vêtements culbutant dans le tambour durant les cycles de lavage et de rinçage.

AVANT D'APPELER LE SERVICE

Votre machine à laver est dotée d'un système de contrôle des erreurs automatique qui détecte et diagnostique les problèmes dès leur apparition. Si votre machine à laver ne fonctionne pas correctement ou ne fonctionne pas du tout, vérifiez les éléments suivants avant d'appeler le service.

Problèmes	Causes possibles	Solutions
Cliquetis et bruits de claquement	<ul style="list-style-type: none"> Des corps étrangers, comme des clés, des pièces de monnaie ou des épingles de sûreté, peuvent se trouver dans le tambour ou dans la pompe. 	<ul style="list-style-type: none"> Arrêtez la machine à laver et vérifiez le filtre du tambour et le filtre de la vidange pour y déceler tout corps étranger. Si le bruit se poursuit une fois la machine redémarrée, appelez le service.
Cognements	<ul style="list-style-type: none"> De lourdes brassées peuvent produire un cognement. La brassée peut être déséquilibrée. 	<ul style="list-style-type: none"> C'est normal. Si le son se poursuit, la machine à laver est probablement déséquilibrée. Arrêtez-la et redistribuez la brassée. Arrêtez-la et redistribuez la brassée.
Son causé par la vibration	<ul style="list-style-type: none"> Les boulons d'expédition ou les matériaux d'emballage n'ont pas été retirés. La brassée est peut-être mal distribuée dans le tambour. Les pieds de nivellement ne reposent peut-être pas fermement sur le sol. Le plancher n'est pas assez rigide. 	<ul style="list-style-type: none"> Consultez les directives d'installation pour le retrait des boulons et matériaux d'emballage. Arrêtez la machine à laver et redistribuez la brassée. Réglez les pieds de nivellement. Assurez-vous que les quatre pieds sont fermement en contact avec le sol lorsque la machine à laver a une brassée au cycle d'essorage. Assurez-vous que le plancher est solide et ne plie pas. Consultez la section <i>Installation</i>, sous la rubrique « Revêtement de sol ».
Fuites d'eau autour de la machine à laver	<ul style="list-style-type: none"> Le raccord du tuyau de remplissage est desserré au niveau du robinet ou de la machine à laver. Les conduites de vidange de la maison sont obstruées. 	<ul style="list-style-type: none"> Vérifiez les tuyaux. Vérifiez et resserrez les connexions des tuyaux. Débouchez le tuyau de vidange. Contactez un plombier au besoin.
Mousse excessive	<ul style="list-style-type: none"> Trop de détergent ou détergent incorrect. 	<ul style="list-style-type: none"> Réduisez la quantité de détergent ou utilisez un détergent à faible production de mousse. <p> Utilisez uniquement les détergents affichant le logo HE (haute efficacité).</p>

AVANT D'APPELER LE SERVICE (suite)

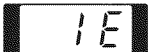
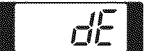
Problèmes	Causes possibles	Solutions
<p>La machine à laver se vide lentement ou pas du tout ou l'afficheur montre :</p> 	<ul style="list-style-type: none"> Le tuyau de vidange est plié, pincé ou obstrué. Le filtre de vidange est obstrué. 	<ul style="list-style-type: none"> Assurez-vous que le tuyau de vidange n'est pas obstrué, tordu ou pincé derrière ou sous la machine à laver. Nettoyez le filtre de vidange. Consultez la section <i>Entretien et nettoyage</i>.
<p>La machine à laver se remplit lentement ou pas du tout ou l'afficheur montre :</p> 	<ul style="list-style-type: none"> Les robinets ne sont pas complètement ouverts. Les tuyaux d'eau sont tordus, pincés ou pliés. Les filtres d'entrée d'eau sont obstrués. La pression d'eau au robinet ou à la maison est trop basse. 	<ul style="list-style-type: none"> Assurez-vous que les robinets sont entièrement ouverts. Assurez-vous que les tuyaux ne sont pas tordus ou pincés. Attention lorsque vous déplacez la machine à laver. Nettoyez les filtres d'entrée d'eau. Consultez la section <i>Entretien et nettoyage</i>. Vérifiez les autres robinets pour vous assurer que la pression d'eau dans la maison est suffisante.
<p>La machine à laver n'a pas été mise en marche</p>	<ul style="list-style-type: none"> Le cordon électrique n'est pas correctement branché. Un fusible de maison a grillé, un disjoncteur s'est déclenché ou il y a une panne de courant. 	<ul style="list-style-type: none"> Assurez-vous que la fiche est correctement enfichée dans une prise murale triphasée, de 120 V c.a. 60 Hz. Réinitialisez le disjoncteur ou remplacez le fusible. N'augmentez pas la capacité du fusible. Si le problème est un circuit surchargé, faites-le corriger par un électricien qualifié.
<p>La machine à laver n'essore pas ou affiche le message ci-dessous :</p> 	<ul style="list-style-type: none"> La porte est mal fermée. 	<ul style="list-style-type: none"> Assurez-vous que la porte est correctement fermée et appuyez sur le bouton MARCHE/PAUSE. Après avoir démarré un cycle, vous devrez peut-être attendre un peu avant que le tambour ne commence à tourner ou à essorer. La machine à laver n'essore pas à moins que la porte ne soit verrouillée (l'indicateur de PORTE VERROUILLÉE apparaîtra à l'afficheur). Si la porte est fermée et verrouillée et que le message de porte ouverte apparaît, appelez le service.
<p>La porte ne se déverrouille pas lorsque le cycle est terminé ou en pause</p>	<ul style="list-style-type: none"> La température intérieure de la machine à laver est trop élevée. Le niveau d'eau de la machine à laver est trop élevé. 	<ul style="list-style-type: none"> La porte de la machine à laver possède un verrou de sécurité pour prévenir les brûlures. Laissez-la refroidir jusqu'à ce que l'indicateur de PORTE VERROUILLÉE s'éteigne à l'afficheur. Laissez la machine à laver compléter le cycle programmé ou effectuez un cycle DRAIN & SPIN pour vider l'eau.
<p>La durée du cycle est plus longue que d'habitude</p>	<ul style="list-style-type: none"> La machine à laver règle automatiquement le temps de lavage pour la quantité de lessive, la pression d'eau, la température d'eau et autres conditions d'utilisation. 	<ul style="list-style-type: none"> C'est normal. La machine à laver règle automatiquement la durée du cycle pour optimiser les résultats pour le cycle sélectionné.
<p>Odeur de moisissure dans la machine à laver</p>	<ul style="list-style-type: none"> Trop de détergent ou un détergent inapproprié a été utilisé. L'intérieur de la cuve n'a pas été correctement nettoyé. 	<ul style="list-style-type: none"> Utilisez uniquement un détergent haute efficacité en conformité avec les directives du fabricant. N'utilisez jamais plus de DEUX cuillères à table (30 ml) de détergent ou plus de DEUX cuillères à café (15 ml) d'adoucisseur ou de javellisant. Effectuez un cycle TUB CLEAN (nettoyage de la cuve) régulièrement. Assurez-vous d'essuyer le tour et le dessous du joint de la porte fréquemment. Nettoyez le tour du joint de la porte et de la vitre pour éviter les odeurs ou la moisissure. <ol style="list-style-type: none"> Bien assécher le joint de la porte et la vitre ainsi que la zone d'ouverture de la porte. Essuyez le tour du joint du tambour intérieur, l'intérieur du joint de la porte ainsi que le joint inférieur de la porte.

AVANT D'APPELER LE SERVICE (suite)

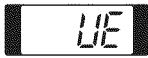
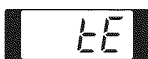
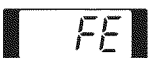
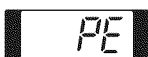
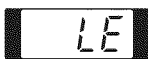
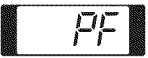
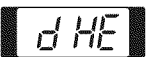
Problèmes	Causes possibles	Solutions
<p>L'afficheur montre :</p> 	<ul style="list-style-type: none"> • Brassée trop petite. • Brassée déséquilibrée. • La machine à laver possède un système de détection et de correction des déséquilibres. Si des articles individuels lourds sont chargés (tapis de bain, robe de chambre, etc) et que le déséquilibre est trop prononcé, la machine à laver fera plusieurs tentatives pour redémarrer le cycle d'essorage. S'il y a toujours un déséquilibre, la machine à laver s'arrêtera et le code d'erreur s'affichera. 	<ul style="list-style-type: none"> • Ajoutez 1 ou 2 articles similaires pour aider à équilibrer la brassée. • Redistribuez les articles pour aider à équilibrer la brassée.
<p>L'afficheur montre :</p> 	<ul style="list-style-type: none"> • Erreur de contrôle. 	<ul style="list-style-type: none"> • Débranchez la machine à laver et appelez le service.
<p>L'afficheur montre :</p> 	<ul style="list-style-type: none"> • Le niveau d'eau est trop élevé à cause d'une défectuosité de la soupape d'eau. 	<ul style="list-style-type: none"> • Fermez les robinets, débranchez la machine et appelez le service.
<p>L'afficheur montre :</p> 	<ul style="list-style-type: none"> • Le capteur de niveau d'eau ne fonctionne pas correctement. 	<ul style="list-style-type: none"> • Fermez les robinets, débranchez la machine et appelez le service.
<p>L'afficheur montre :</p> 	<ul style="list-style-type: none"> • Le circuit de protection de surcharge thermique du moteur s'est déclenché. 	<ul style="list-style-type: none"> • Laissez la machine reposer pendant 30 minutes pour permettre au moteur de refroidir, puis redémarrez le cycle. Si le code d'erreur LE apparaît toujours, débranchez la machine à laver et appelez le service.
<p>L'afficheur montre :</p> 	<ul style="list-style-type: none"> • Une panne électrique est survenue. 	<ul style="list-style-type: none"> • Redémarrez le cycle.
<p>Taches</p>	<ul style="list-style-type: none"> • Des produits de lessive ont été ajoutés directement dans le tambour de la machine à laver. • Les articles ne sont pas sortis rapidement après que le cycle est terminé. • Les vêtements n'ont pas été triés correctement. 	<ul style="list-style-type: none"> • Mettez les produits de lessive dans le distributeur. • Sortez toujours les articles de la machine à laver dès que le cycle est terminé. • Lavez toujours les vêtements de couleur sombre séparément des vêtements blancs et de couleur claire pour éviter une décoloration. Si possible, évitez de laver des articles très sales avec des articles peu sales.
<p>L'afficheur montre :</p> 	<ul style="list-style-type: none"> • Vérifier l'alimentation en eau 	<ul style="list-style-type: none"> • Ouvrez le robinet. Si l'indication ne disparaît pas, débranchez l'alimentation et appelez un technicien.

DÉPANNAGE

Utilisation de la fonction Smart Diagnosis^{MC}

REMARQUE : la fonction Smart Diagnosis^{MC} est offerte uniquement avec les appareils identifiés « Smart Diagnosis^{MC} ». Dans le cas d'un téléphone mobile avec l'option statique, la fonction Smart Diagnosis^{MC} peut ne pas fonctionner.

Utilisation de la fonction Smart Diagnosis^{MC}

- Utilisez cette fonction seulement si l'agent du centre d'appels vous le demande. Seul un agent du centre d'appels peut interpréter les sons transmis par l'appareil.
- La fonction Smart Diagnosis^{MC} ne peut être activée si la laveuse ne s'allume pas. Dans ce cas, la résolution des problèmes devra se faire sans l'aide de la fonction Smart Diagnosis^{MC}.

Si vous éprouvez un problème avec votre laveuse, veuillez communiquer avec le centre d'appels et suivre les instructions de l'agent.

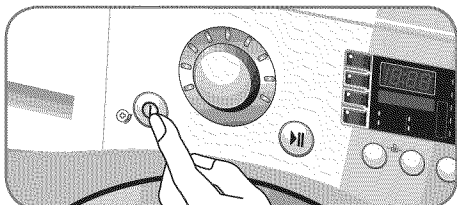

- 1** Allumez votre laveuse en appuyant sur le bouton « marche-arrêt ». Ne touchez à aucun autre bouton.

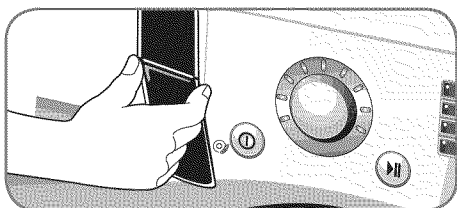

- 2** À la demande de l'agent, placez le micro de votre téléphone à proximité du bouton « marche-arrêt ».

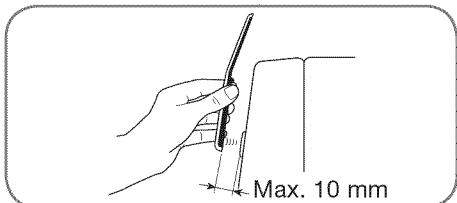
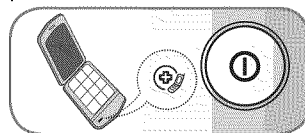

- 3** Appuyez sur le bouton « Wash Temp. » pendant 3 secondes tout en maintenant le téléphone à proximité du bouton « marche-arrêt ».
 - 4** Gardez le téléphone dans cette position le temps de l'enregistrement du signal sonore. Un compte à rebours de 6 secondes s'affichera.
 - Pour un meilleur résultat, maintenez le téléphone sans bouger.
 - Si l'enregistrement ne s'effectue pas dans de bonnes conditions, l'agent vous demandera de recommencer la procédure.
 - 5** Une fois le compte à rebours terminé et le signal sonore éteint, vous pourrez reprendre la conversation avec l'agent du centre d'appels. Il sera en mesure de vous aider au moyen de l'information transmise aux fins d'analyse.
- Smart Diagnosis (diagnostic intelligent) est une fonctionnalité de dépannage conçue pour aider, et non remplacer, la méthode traditionnelle de résolution des pannes par le service après-vente. L'efficacité de cette fonction dépend de divers facteurs, y compris, mais sans s'y limiter, la réception du téléphone utilisé pendant la transmission, les bruits externes qui peuvent être présents lors de la transmission et l'acoustique de la pièce où se trouve la machine.
En conséquence, LG ne garantit pas que la fonction Smart Diagnosis puisse résoudre précisément un problème donné.

CARACTÉRISTIQUES

CARACTÉRISTIQUES ET DIMENSIONS PRINCIPALES

L'apparence et les caractéristiques détaillées dans ce guide peuvent varier en raison des améliorations constantes apportées au produit.

Modèle WM3477HW / WM3477HS	
Description	Machine à laver à chargement frontal
Exigences électriques	120 V c.a. à 60 Hz
Pression d'eau maximale	14,5 ~ 142 PSI (100 ~ 980 kPa)
Dimensions	24 po (larg.) X 25,2 po (prof.) X 33,5 po (haut.), 45 po (prof. avec porte ouverte) 60,96 cm (larg.) X 64,0 cm (prof.) X 85,09 cm (haut.), 114,3 cm (prof avec porte ouverte)
Capacité	2,27 pi ³ (CEI 2,6 pi ³)
Poids net	156,5 lb (71 kg)
Vitesse d'essorage maximale	1400 tours/min

LG ELECTRONICS CANADA, INC.

GARANTIE LIMITÉE DE LA LAVEUSE LG - Canada

GARANTIE : Si votre laveuse LG (le « produit ») s'avère défectueuse en raison d'un défaut de matériau ou de fabrication lors d'une utilisation normale à domicile, pendant la période de garantie précisée ci-après, LG Canada réparera ou remplacera à sa discrétion le produit sur réception de la preuve d'achat originale fournie par le détaillant. Cette garantie n'est offerte qu'à l'acheteur original du produit chez un détaillant et ne s'applique qu'à un produit distribué au Canada par LG Canada ou par un distributeur canadien autorisé. La garantie ne s'applique qu'aux produits situés et utilisés au Canada.

PÉRIODE DE GARANTIE : (Remarque : Si la date d'achat originale ne peut être vérifiée, la garantie débutera soixante (60) jours suivant la date de fabrication.)		
Laveuse	Garantie prolongée sur les pièces seulement (Les consommateurs devront payer pour la main-d'œuvre un (1) an après la date d'achat)	
Un (1) an à compter de la date d'achat initiale	Dix (10) ans à compter de la date d'achat initiale	Cinq (5) ans à compter de la date d'achat initiale
Pièces et main-d'œuvre (pièces internes fonctionnelles seulement)	Moteur à entraînement direct (Stator, rotor, capteur à effet Hall)	Cuve/tambour Cuve en acier inox seulement

- ✦ Les produits et pièces de remplacement sont garantis pour la portion restante de la période de garantie originale ou quatre-vingt-dix (90) jours, selon la période la plus longue.
- ✦ Les produits et pièces de remplacement peuvent être neufs ou remis à neuf.
- ✦ Le centre de service autorisé LG garantit les réparations pendant trente (30) jours.

LA RESPONSABILITÉ DE LG CANADA SE LIMITE À LA GARANTIE CI-DESSUS. SAUF TEL QU'IL EST EXPLICITEMENT INDIQUÉ CI-DESSUS, LG CANADA NE FOURNIT AUCUNE AUTRE GARANTIE ET REJETTE TOUTES LES AUTRES GARANTIES ET CONDITIONS EXPLICITES OU IMPLICITES À L'ÉGARD DU PRODUIT, CE QUI INCLUT, SANS TOUTEFOIS S'Y LIMITER, TOUTE GARANTIE ET CONDITION IMPLICITE DE QUALITÉ MARCHANDE OU DE CONVENANCE À UN USAGE PARTICULIER ET AUCUNE DÉCLARATION NE LIERA LG CANADA. LG CANADA N'AUTORISE PERSONNE À CRÉER NI À ASSUMER AUCUNE AUTRE PROVISION POUR GARANTIES EN LIEN AVEC CE PRODUIT. SI UNE GARANTIE OU CONDITION IMPLICITE EST REQUISE PAR LA LOI, SA PÉRIODE SE LIMITE À CELLE DE LA GARANTIE EXPLICITE SUSMENTIONNÉE.

LG CANADA, LE FABRICANT ET LE DISTRIBUTEUR NE POURRONT ÊTRE TENUS RESPONSABLES D'AUCUN DOMMAGE ACCESSOIRE, CONSÉCUTIF, SPÉCIAL, DIRECT OU INDIRECT, D'AUCUNE PERTE D'ACHALANDAGE OU DE PROFITS, D'AUCUN DOMMAGE PUNITIF, EXEMPLAIRE OU AUTRE, DIRECTEMENT OU INDIRECTEMENT ATTRIBUABLE À TOUTE VIOLATION CONTRACTUELLE, FONDAMENTALE OU AUTRE, OU À UNE ACTION, UNE OMISSION, UN DÉLIT OU TOUTE AUTRE CHOSE.

La présente garantie vous confère des droits légaux spécifiques. Vous pourriez disposer d'autres droits, suivant les lois provinciales applicables. Toute clause de la présente garantie qui invalide ou modifie une condition ou garantie implicite aux termes d'une loi provinciale est dissociable si elle entre en conflit avec la loi provinciale, et ce, sans affecter les autres clauses de la garantie.

LA PRÉSENTE GARANTIE LIMITÉE NE COUVRE PAS CE QUI SUIT :

1. Un appel de service pour livrer, ramasser ou installer le produit; renseigner un client sur le fonctionnement du produit; réparer ou remplacer des fusibles ou rectifier le câblage; ou corriger une réparation ou installation non autorisée.
2. La défaillance du produit durant une panne ou interruption de courant ou en raison d'un service électrique inadéquat.
3. Des dommages occasionnés par la fuite ou le bris de conduites d'eau, le gel de conduites d'eau, des tuyaux de drainage restreints, une alimentation en eau inadéquate ou interrompue ou une alimentation en air inadéquate.
4. Des dommages attribuables à l'utilisation du produit dans une atmosphère corrosive ou contraire aux instructions précisées dans le manuel d'utilisation du produit.
5. Des dommages au produit causés par un accident, des animaux nuisibles ou des vermines, la foudre, le vent, un incendie, une inondation ou une catastrophe naturelle.
6. Des dommages attribuables à une mauvaise utilisation, une utilisation abusive ou à une installation, une réparation ou un entretien inapproprié du produit. Les réparations inappropriées incluent l'utilisation de pièces ni approuvées ni recommandées par LG Canada.
7. La détérioration ou la défaillance du produit causée par une modification ou un changement non autorisé ou une utilisation autre que celle prévue, ou résultant d'une fuite d'eau occasionnée par une mauvaise installation.
8. La détérioration ou la défaillance du produit causée par un courant ou un voltage électrique incorrect, une utilisation commerciale ou industrielle, ou l'utilisation d'accessoires, d'éléments ou de produits nettoyants non approuvés par LG Canada.
9. Les dommages causés par le transport et la manipulation, notamment les égratignures, les bosses, les écaillures ou tout autre dommage à la finition du produit, à moins que ces dommages ne soient attribuables à des défauts de matériaux ou de fabrication et qu'ils ne soient signalés dans un délai d'une (1) semaine de la livraison.
10. Des dommages ou des pièces manquantes à tout produit exposé, déballé, soldé ou remis à neuf.
11. Des produits dont le numéro de série original a été retiré, modifié ou ne peut être facilement déterminé. Le modèle et le numéro de série, ainsi que le reçu de vente original du détaillant, sont requis pour valider la garantie.
12. L'augmentation des coûts et de la consommation des services publics.
13. Le remplacement des ampoules électriques, des filtres et de toute pièce non durable.
14. Les réparations requises si le produit ne sert pas à une utilisation domestique normale et habituelle (y compris, sans toutefois s'y limiter, une utilisation commerciale, dans un bureau ou un centre récréatif) ou est utilisé contrairement aux instructions précisées dans le manuel d'utilisation du produit.
15. Les coûts associés à l'enlèvement du produit de votre résidence aux fins de réparation.
16. L'enlèvement et la réinstallation du produit, s'il est installé à un endroit inaccessible ou contrairement aux instructions d'installation publiées, y compris dans le manuel d'utilisation et le manuel d'installation du produit.
17. Les accessoires du produit, tels que les balconnets, les tiroirs, les poignées, les tablettes, etc. Sont également exclues les pièces non incluses initialement avec le produit.

Tous les coûts associés aux circonstances exclues ci-dessus seront assumés par le consommateur.

Pour obtenir tous les détails sur la garantie et accéder au service à la clientèle, appelez-nous ou visitez notre site Web :

Composez le 1-888-542-2623 (24 h sur 24, 365 jours par année) et sélectionnez l'option de menu appropriée, ou visitez notre site Web au <http://www.lg.ca>

Écrivez vos renseignements de garantie ci-dessous :

Renseignements sur l'enregistrement du produit :

Modèle :

Numéro de série :

Date d'achat :

NOTES • REMARQUES

NOTES • REMARQUES

NOTES • REMARQUES

NOTES • REMARQUES

NOTES • REMARQUES

