



ENGLISH

ESPAÑOL

OWNER'S MANUAL

WASHING MACHINE

Please read this owner's manual thoroughly before operating the appliance and keep it handy for reference at all times.

WT7600H*A



MFL39760288
ver.072016.04

www.lg.com

TABLE OF CONTENTS

3	IMPORTANT SAFETY INSTRUCTIONS	
3	Basic Safety Precautions	26 - Water Plus
4	Grounding Requirements	26 - Signal
5	Safety Instructions For Installation	26 - Child Lock
6	Safety Instructions For Use, Care, Cleaning And Disposal	26 - Add Garments
7	FEATURES AND BENEFITS	
7	Key Parts and Components	
7	Included Accessories	
8	INSTALLATION INSTRUCTIONS	
8	Choose the Proper Location	
8	Power Outlet	
8	Flooring	
9	Unpacking and Removing Shipping Material	
10	Connecting the Water Lines	
11	Connecting the Drain Hose	
12	Leveling the Washer	
13	Connect to The Power Supply	
13	PREPARATION	
13	Sorting Wash Loads	
14	Loading the Washer	
15	About the Dispensers	
15	Detergent and Dispenser Use	
17	HOW TO USE	
17	Control Panel Features	
18	Time and Status Display	
19	Operating the Washer	
20	Cycle Guide	
22	Wash Cycles	
23	Cycle Modifier Buttons	
24	Special Care Features	
25	Option Buttons	
25	-Steam	
25	-Cold Wash™	
25	- Delay Wash	
25	- Custom Program(PGM)	
25	- Turbo Wash™	
26	- Fabric Softener	
26	- Extra Rinse	
27	CARE AND CLEANING	
27	Regular Cleaning	
27	- Cleaning the Exterior	
27	- Care and Cleaning of the Interior	
27	- Tub Clean Cycle	
27	- Removing Mineral Buildup	
27	- Leave the Lid Open	
28	Maintenance	
29	Cleaning the Washer	
30	SPECIFICATIONS	
30	SMART DIAGNOSIS™ SYSTEM	
31	TAG ON FUNCTION	
31	Before Using Tag On	
33	Using Tag On	
42	TROUBLESHOOTING	
42	Normal Sounds You May Hear	
42	Before Calling for Service	
46	Error Codes	
48	WARRANTY	

IMPORTANT SAFETY INSTRUCTIONS



SAFETY MESSAGES

For your safety, the information in this manual must be followed to minimize the risk of fire or explosion, electric shock, or to prevent property damage, injury to persons, or death. Your safety and the safety of others is very important. There are many important safety messages in this manual and on your appliance. Always read and obey all safety messages.



This is the safety alert symbol. This symbol alerts you to potential hazards that can result in property damage and/or serious bodily harm or death.

All safety messages will follow the safety alert symbol and either the word DANGER, WARNING or CAUTION. These words mean:

-  **DANGER** You will be killed or seriously injured if you don't immediately follow instructions.
-  **WARNING** You can be killed or seriously injured if you don't follow instructions.
-  **CAUTION** You may be slightly injured or cause damage to the product if you do not follow instructions.

All safety messages will tell you what the potential hazard is, tell you how to reduce the chance of injury, and tell you what can happen if the instructions are not followed.

BASIC SAFETY PRECAUTIONS

WARNING

To reduce the risk of fire, electric shock, or injury to persons when using this appliance, follow basic precautions, including the following.

- Use this appliance only for its intended purpose as described in this owner's Manual.
- **Before use, the washer must be properly installed as described in this manual.**
- **Do not wash articles that have been previously cleaned in, washed in, soaked in, or spotted with gasoline, dry cleaning solvents, or other flammable or explosive substances, as they give off vapors that could ignite or explode.**
- **Do not add gasoline, dry cleaning solvents, or other flammable or explosive substances to the wash water.** These substances give off vapors that could ignite or explode.
- Under certain conditions, hydrogen gas may be produced in a hot water system that has not been used for 2 weeks or more. **HYDROGEN GAS IS EXPLOSIVE. If the hot water system has not been used for such a period, before using the washer, turn on all hot water faucets and let the water flow from each for several minutes.** This will release any accumulated hydrogen gas. As the gas is flammable, **do not smoke or use an open flame during this time.**
- **Do not allow children to play on or in the washer.** Close supervision of children is necessary when the washer is used near children.
- **Before the washer is removed from service or discarded, remove the lid to prevent children from climbing inside.**
- **Do not install or store the washer where it will be exposed to the weather or freezing temperatures.**
- **Do not tamper with controls.**
- Keep the area underneath and around your appliances free of combustible materials (lint, paper, rags, etc.), gasoline, chemicals and other flammable vapors and liquids.
- Service must be performed by a qualified service technician. **Do not disassemble the washer.**
- **See Installation Instructions for grounding requirements.**
- **WARNING :** This product contains chemicals known to the State of California to cause cancer and birth defects or other reproductive harm. **Wash hands after handling.**

- **ALWAYS follow the fabric care instructions supplied by the garment manufacturer.**
- **Do not place items exposed to cooking oil in your washer.** Items contaminated with cooking oils may contribute to a chemical reaction that could cause a load to catch fire.
- **Use fabric softeners or products to eliminate static only as recommended by the manufacturer.**
- This washer is not designed for maritime use or for mobile installations such as in RVs, aircraft, etc.
- **Turn off the water faucets and unplug the washer if the machine is to be left for an extended period of time, such as during vacations.**
- **Do not use to dry articles containing foam rubber or similarly textured rubber-like materials.**
- Packaging material can be dangerous for children. There is a risk of suffocation! Keep all packaging from children.
- **Always check the inside of the washer for foreign objects before loading laundry. Keep the lid closed when not in use.**
- **Do not reach into the appliance if the tub or agitator is moving.**

READ ALL INSTRUCTIONS BEFORE USE

WARNING

For your safety, the information in this manual must be followed to minimize the risk of fire or explosion, electric shock, or to prevent property damage, injury to persons, or death.

GROUNDING REQUIREMENTS

This appliance must be grounded. In the event of malfunction or breakdown, grounding will reduce the risk of electric shock by providing a path of least resistance for electric current. This appliance is equipped with a cord having an equipment-grounding conductor and grounding plug. The plug must be plugged into an appropriate outlet that is properly installed and grounded in accordance with all local codes and ordinances.

WARNING

Improper connection of the equipment-grounding conductor can result in risk of electric shock. Check with a qualified electrician or servicer if you are in doubt as to whether the appliance is properly grounded. Do not modify the plug provided with the appliance. If it does not fit the outlet, have a proper outlet installed by a qualified electrician. Failure to follow these warnings can cause serious injury, fire, electric shock, or death.

⚠️ WARNING

For your safety, the information in this manual must be followed to minimize the risk of fire or explosion, electric shock, or to prevent property damage, injury to persons, or death.

SAFETY INSTRUCTIONS FOR INSTALLATION**⚠️ WARNING**

To reduce the risk of fire, electric shock or injury to persons when using this appliance, follow basic precautions, including the following:

- **Refer to INSTALLATION INSTRUCTIONS for detailed grounding procedures.** Installation instructions are packed with the washer for installer's reference. If the washer is moved to a new location, have it checked and reinstalled by a qualified service technician. Failure to follow this warning can cause serious injury, fire, electric shock, or death.
- **Do not, under any circumstances, cut or remove the third (ground) prong from the power cord.** Failure to follow this warning can cause serious injury, fire, electric shock, or death.
- **For personal safety, this appliance must be properly grounded.** Failure to follow this warning can cause serious injury, fire, electric shock, or death.
- **The power cord of this appliance is equipped with a 3-prong (grounding) plug which mates with a standard 3-prong (grounding) wall outlet** to minimize the possibility of electric shock from this appliance.
- **This washer must be plugged into a 120 VAC, 60 Hz grounded outlet.** Failure to follow this warning can cause serious injury, fire, electric shock, or death.
- **Have the wall outlet and circuit checked by a qualified electrician to make sure the outlet is properly grounded.** Failure to follow this warning can cause serious injury, fire, electric shock, or death.
- **Where a standard 2-prong wall outlet is encountered, it is your personal responsibility and obligation to have it replaced with a properly grounded 3-prong wall outlet.** Failure to follow this warning can cause serious injury, fire, electric shock, or death.
- **Do not install on carpet. Install washer on a solid floor.** Failure to follow this warning can cause serious leak damage.
- **Do not remove ground prong. Do not use an adapter or extension cord. Plug into a grounded 3-prong outlet.** Failure to follow these warnings can cause serious injury, fire, electric shock, or death.
- **The washer should always be plugged into its own individual electrical outlet which has a voltage rating that matches the rating plate.** This provides the best performance and also prevents overloading house wiring circuits which could cause a fire hazard from overheated wires.
- **Never unplug your washer by pulling on the power cord.** Always grip plug firmly and pull straight out from the outlet. Failure to follow this warning can cause serious injury, fire, electric shock, or death.
- **Repair or immediately replace all power cords that have become frayed or otherwise damaged. Do not use a cord that shows cracks or abrasion damage along its length or at either end.** Failure to follow this warning can cause serious injury, fire, electric shock, or death.
- **When installing or moving the washer, be careful not to pinch, crush, or damage the power cord.** Failure to follow this warning can cause serious injury, fire, electric shock, or death.
- **The washer must be installed and electrically grounded by a qualified service person in accordance with local codes** to prevent shock hazard and assure stability during operation.
- **The washer is heavy. Two or more people may be needed to install and move the appliance.** Failure to do so can result in back or other injury.
- **Store and install the washer where it will not be exposed to temperatures below freezing or exposed to outdoor weather conditions.** Failure to follow this warning can cause serious leak damage.
- **Do not install the washer in humid spaces to reduce the risk of electric shock.** Failure to follow this warning can cause serious injury, fire, electric shock, or death.
- **To reduce the risk of injury to persons, adhere to all industry recommended safety procedures including the use of long sleeved gloves and safety glasses.** Failure to follow all of the safety warnings in this manual could result in property damage, injury to persons or death.
- Never attempt to operate this appliance if it is damaged, malfunctioning, partially disassembled, or has missing or broken parts, including a damaged cord or plug.
- To minimize the possibility of electric shock, unplug this appliance from the power supply or disconnect the washer at the household distribution panel by removing the fuse or switching off the circuit breaker before attempting any maintenance or cleaning.

⚠ WARNING

For your safety, the information in this manual must be followed to minimize the risk of fire or explosion, electric shock, or to prevent property damage, injury to persons, or death.

SAFETY INSTRUCTIONS FOR USE, CARE, CLEANING AND DISPOSAL**⚠ WARNING**

To reduce the risk of fire, electric shock or injury to persons when using this appliance, follow basic precautions, including the following:

- **Unplug the washer before cleaning** to avoid the risk of electric shock.
- **Never use harsh chemicals, abrasive cleaners, or solvents to clean the washer.** They will damage the finish.
- **Do not put oily or greasy rags or clothing on top of the washer.** These substances give off vapors that could ignite the materials.
- **Do not wash items that are soiled with vegetable or cooking oil.** These items may contain some oil after laundering. Due to the remaining oil, the fabric may smoke or catch fire by itself.
- **Disconnect this appliance from the power supply before attempting any user maintenance.** Turning the controls to the OFF position does not disconnect this appliance from the power supply. Failure to follow this warning can cause serious injury, fire, electric shock, or death.
- **Do not combine laundry products for use in one load unless specified on the label.**
- **Do not mix chlorine bleach with ammonia or acids such as vinegar.** Follow package directions when using laundry products. Incorrect usage can produce poisonous gas, resulting in serious injury or death.
- **Do not reach into the washer while parts are moving. Before loading, unloading, or adding items, press the START/PAUSE button and allow the drum to coast to a complete stop before reaching inside.** Failure to follow this warning can cause serious injury, fire, electric shock, or death.
- **Do not allow children to play on or in the washer. Close supervision of children is necessary when the washer is used near children. As children grow, teach them the proper, safe use of all appliances.** Failure to comply with these warnings could result in serious injury to persons or death.
- **Destroy the carton, plastic bag, and other packing materials after the washer is unpacked. Children might use them for play. Cartons covered with rugs, bedspreads, or plastic sheets can become airtight chambers.** Failure to comply with these warnings could result in serious injury to persons or death.
- **Keep laundry products out of children's reach. To prevent injury to persons, observe all warnings on product labels.** Failure to comply with these warnings could result in serious injury to persons or death.
- **Remove the lid to the washing compartment to avoid the danger of children or small animals getting trapped inside before your washer is removed from service or discarded.** Failure to do so can result in serious injury to persons or death.
- **Keep hands and foreign objects clear of the lid and latch area when closing the lid. Failure to keep hands clear can result in personal injury.**

SAVE THESE INSTRUCTIONS

FEATURES AND BENEFITS
KEY PARTS AND COMPONENTS

ENGLISH

- A INVERTER DIRECT DRIVE MOTOR**
The inverter motor, which is directly connected to the tub, produces little noise and vibration and offers great durability and long lifespan.

- B ULTRA CAPACITY & NEVERUST™ STAINLESS STEEL TUB**
The efficient design provides you with ultra large capacity but without making the cabinet larger or the drum any deeper for easy installation and use.

- C TURBO WASH™**
Turbo Wash™ reduces wash time without compromising performance. The precise drum movements and powerful water jets allow for faster soaking, while the Smart Rinse™ Jet Spray allows for quicker rinsing, saving you up to 20 minutes per load without sacrificing washing performance.

- D ALLERGIENE™**
This powerful, high-temperature steam cycle is designed to reduce up to 95 percent of common household allergens such as dust mites and pet dander, and is certified by the Asthma and Allergy Foundation of America (AAFA).

- E REAR TOUCH PANEL**
The easy to read LED display shows cycle options, setting, cycle status and estimated time remaining. The touch buttons offer more convenience and a premium design aesthetic.

- F SLAM PROOF™ LID**
The Slam Proof™ lid is a safety device that closes the lid slowly. The Slam Proof™ hinges allow the lid to close gently and quietly, helping prevent injuries.

- G SMART DIAGNOSIS™**
If you ever experience an issue with your LG washer, you don't have to worry. The SmartDiagnosis™ feature helps the service center diagnose problems over the phone, or with a simple app on your smart phone, helping you minimize costly, inconvenient service calls.

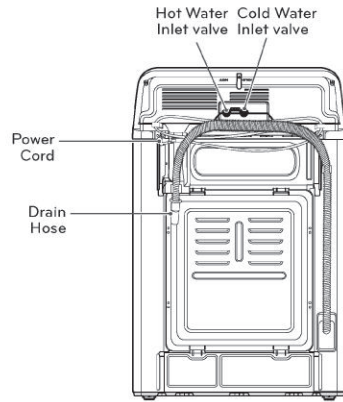
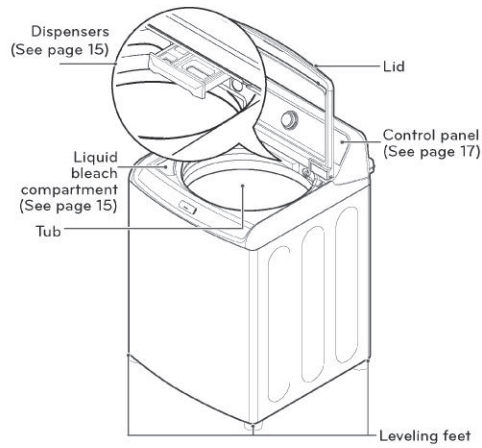

INCLUDED ACCESSORY

- Tie Strap (for securing drain hose)



REQUIRED ACCESSORY (sold separately)

- Required accessory is sold separately. It can be ordered through LG Website. US: www.lg.com/us
- Hot/cold water hoses
- Part Number**
- 5215FD3715U : Hot water hose
- 5215FD3715V : Cold water hose

INSTALLATION INSTRUCTIONS

CHOOSE THE PROPER LOCATION

⚠ WARNING

- The washer is heavy. Two or more people are required when moving and unpacking the washer. Failure to do so may result in damage to property or serious bodily harm.
- Store and install the washer where it will not be exposed to temperatures below freezing or exposed to outdoor weather conditions. Failure to follow this warning can cause serious injury, fire, electric shock, or death.
- Properly ground washer to conform with all electric governing codes and ordinances. Failure to follow this warning can cause serious injury, fire, electric shock, or death.
- To reduce the risk of electric shock, do not install the washer in humid spaces. Failure to follow this warning can cause serious injury, fire, electric shock, or death.
- To ensure proper air flow, do not block the large opening on the bottom of the washer with carpeting or other materials.
- Do not remove ground prong. Do not use an adapter or extension cord. Plug into a grounded 3-prong outlet. Failure to follow this warning can cause serious injury, fire, electric shock, or death.

POWER OUTLET

- The power outlet must be within 60 in. (1.5 m) of either side of the washer.
- The appliance and outlet must be positioned so that the plug is easily accessible.
- Do not overload the outlet with more than one appliance.
- The outlet must be grounded in accordance with current wiring electric codes and regulations.
- Time-delay fuse or circuit breaker is recommended.

NOTE: It is the personal responsibility and obligation of the product owner to have a proper outlet installed by a qualified service technician.

FLOORING

- To minimize noise and vibration, the washer MUST be installed on a solidly constructed floor.
- Allowable slope under the entire washer is a maximum 1 in. difference from side to side or from front to back.
- Installing on carpeting and soft tile surfaces is not recommended.
- Never install the washer on a platform or weakly supported structure.

NOTE: The washer must be installed on firm flooring to minimize vibration during the spin cycle. Concrete flooring is best, but a wood floor is sufficient, provided it is built to FHA standards. The washer should not be installed on rugs or exposed to weather.

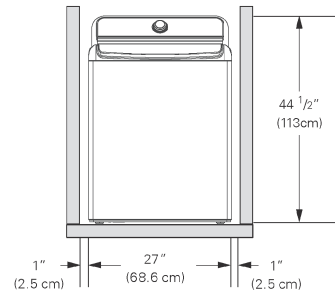

To ensure sufficient clearance for water lines and airflow, allow minimum clearances of at least 1 in. (2.5 cm) at the sides and 4 in. (10 cm) behind the unit. Be sure to allow for wall, door, or floor moldings that may increase the required clearances.

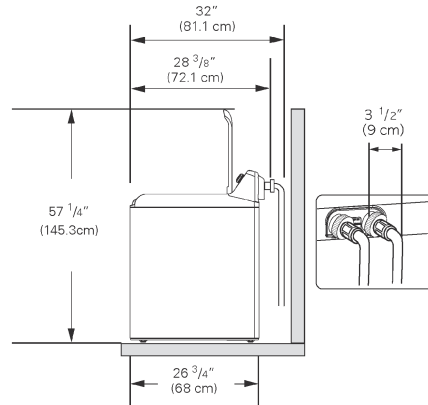

Minimum vertical space from floor to overhead shelves, cabinets, ceilings, etc., is 56 in.

UNPACKING AND REMOVING SHIPPING MATERIAL

1. After removing the carton and shipping material, lift the washer off the foam base. Make sure the plastic tub support comes off with the base and is not stuck to the bottom of the washer.

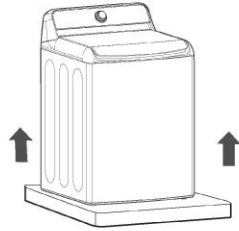

If you must lay the washer down to remove the base packaging materials, always protect the side of the washer and lay it carefully on its side. DO NOT lay the washer on its front or back.

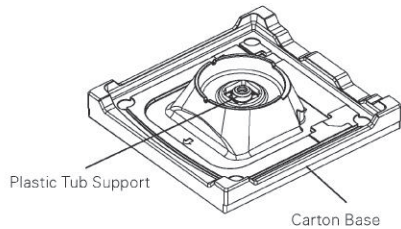

2. Save the foam block (that contains the Owner's Manual, parts and laundry product samples) for future use. If the washer must be moved in the future, the foam block will help prevent damage to the washer during transportation.

NOTE: To prevent damage, do not remove the foam block until the washer is at the final location.

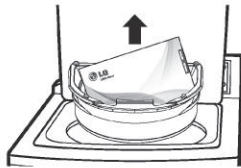

3. Unfasten the power cord from the back of the washer.

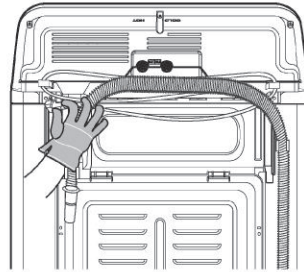

TOOLS YOU WILL NEED

- Adjustable Pliers

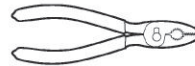

- Carpenter's Level



CONNECTING THE WATER LINES

- For your safety, and for extended product life, we recommend using high-quality LG components. LG is not responsible for product malfunction or damage caused by the use of separately purchased non-LG parts.
- Use new hoses when installing the washing machine. Do not reuse old hoses.
- Contact LG Customer Service for assistance in buying hoses: 1-800-243-0000.
- Water supply pressure must be between 20 psi and 120 psi (138~827 kPa). If the water supply pressure is more than 120 psi, a pressure reducing valve must be installed.
- Periodically check the hose for cracks, leaks, and wear, and replace the hoses every 5 years.
- Make sure that the water lines are not stretched, pinched, crushed, or kinked.
- The washer should never be installed or stored in a location subject to freezing temperatures. Damage to the water lines and internal mechanisms of the washer can result. If the washer was exposed to freezing temperatures prior to installation, allow it to stand at room temperature for several hours before use and check for leaks prior to operation.

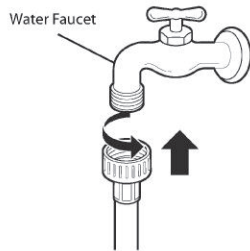
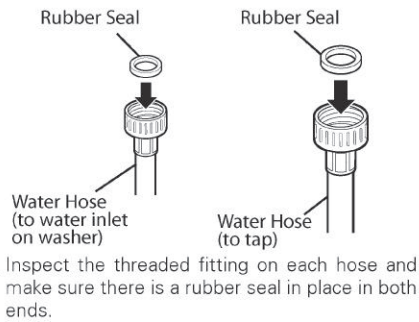

⚠ WARNING

- **Do not reuse old hoses.** Only use new hoses when you install the washing machine. Old hoses could leak or burst causing flooding and property damage.

2. Connect the water supply hoses to the HOT and COLD water faucets tightly by hand and then tighten another 2/3 turn with pliers.

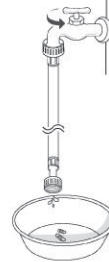

⚠ WARNING

- **Do not overtighten.** Damage to the coupling can result.

3. Always run a gallon or two of water through each inlet hose to flush dirt, scale and other debris out of the water lines. Doing so will help prevent future problems with clogged filter screens, and will also allow you to verify which hose is hot and which is cold.

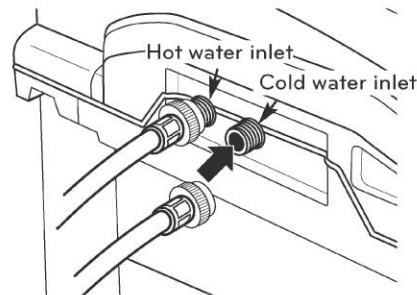

⚠ WARNING

- **Do not overtighten the hoses.** Overtightening can damage the valves resulting in leaking and property damage.

4. Attach the hot water line to the hot water inlet on the back of the washer. Attach the cold water line to the cold water inlet on the back of the washer. Tighten the fittings securely. Turn ON both faucets all the way and check for leaks at both ends of the hoses.

NOTE: Be careful not to cross-thread the hose fittings. This will damage the valve and could result in property damage from leaks.

CONNECTING THE DRAIN HOSE

- The drain hose should always be properly secured. Failure to properly secure the drain hose can result in flooding and property damage.
- The drain must be installed in accordance with any applicable local codes and regulations.
- Make sure that the drain hose is not stretched, pinched, crushed, or kinked.

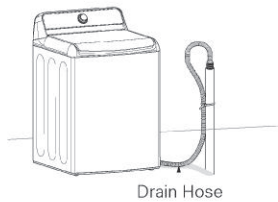

OPTION 2: LAUNDRY TUB

Bend the end of the drain hose to the desired shape and support it on the edge of the laundry tub. Use the tie strap to secure the drain hose in place.

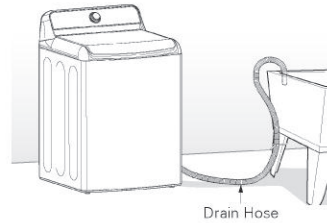

OPTION 1: STANDPIPE

Bend the outlet end of the drain hose to form a U shape. Insert the end of the drain hose into the drain. If the drain is large enough for the flange on the hose to fit inside, then do not insert the flange more than 1-2 inches into the drain. Use the tie strap included with the installation materials in the foam block in the tub to secure the drain hose to the drain.

If the water valves and drain are built into the wall, fasten the drain hose to one of the water hoses with the tie strap (ribbed side on inside).

If your drain is a standpipe, fasten the drain hose to the standpipe with the tie strap provided.

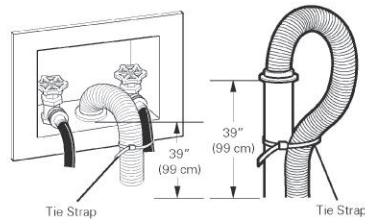

NOTE:

- Normal height of the end of the hose should be approximately 35"~47" (0.9~1.2 m) from the floor.
- Do not install the end of the drain hose lower than 29 in. (73.7 cm) or higher than 96 in. (243.8 cm) above the bottom of the washer or more than 60 in. (152.4 cm) away from the washer.
- Never create an air-tight seal between the drain hose and the drain, using tape or other methods. If no air gap is present, water can be siphoned out of the tub resulting in poor wash/rinse performance or clothing damage.

LEVELING THE WASHER

The tub of your new washer spins at very high speeds. To minimize vibration, noise, and unwanted movement, the floor must be a level, solid surface.

NOTE:

- Adjust the leveling feet only as far as necessary to level the washer. Extending the leveling feet more than necessary can cause the washer to vibrate.
- Before installing the washer, make sure that the floor is clean, dry and free of dust, dirt, water and oils so the washer feet cannot slide easily. Leveling feet that move or slide on the floor can contribute to excessive vibration and noise due to poor contact with the floor.

All four leveling feet must rest solidly on the floor. Attempt to rock the washer from corner to corner to make sure that all four leveling feet are in firm contact with the floor.

1. Position the washer in its final location, taking special care not to pinch, strain, or crush the water and drain lines. Place a level across the top of the washer.

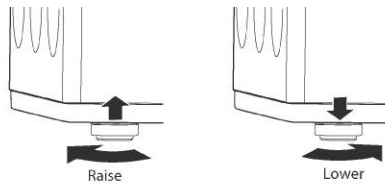

2. Adjust the leveling feet. Turn clockwise to raise the washer or counterclockwise to lower it.

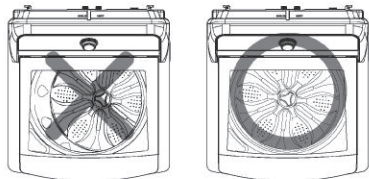

3. To make sure that the washer is properly level, open the lid and look from above to see if the tub is centered. If the tub is NOT centered (as shown in the drawing with the X through it), readjust the front feet. If you have a level, check your washer with the level.

- To check if the washer is level from side to side, place a level on the back edge of the lid.
- To check if the washer is level front to back, place a level at the side of the washer on the edge where

the cabinet side meets the top cover. Do not place the level on the top of the lid. Using these surfaces will result in the washer being unlevel.

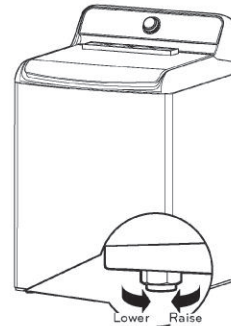

⚠ WARNING

- Using the washing machine without leveling, it may result in malfunction caused by the production of excess vibration and noise.
- **Use the leveling feet only when you level the washing machine.** If you raise the leveling feet unnecessarily, it may cause abnormal vibration of the washing machine.

CONNECT TO THE POWER SUPPLY

The washer should be plugged into a 120-VAC, 60-Hz grounded 3-prong outlet. Plug in the washer. Improper connection of the equipment-grounding conductor can result in risk of electric shock. Check with a qualified electrician or service technician if you are in doubt as to whether the appliance is properly grounded. Do not modify the plug provided with the appliance. If it does not fit the outlet, have a proper outlet installed by a qualified electrician. Failure to follow these warnings can cause serious injury, fire, electrical shock, or death.

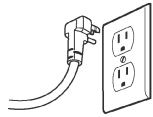

⚠️ WARNING

- The power outlet must be within 60 inches (1.5 m) of either side of the washer.
- The appliance and outlet must be positioned so that the plug is easily accessible.
- Do not overload the outlet with more than one appliance.
- The outlet must be grounded in accordance with current wiring codes and regulations.
- Time-delay fuse or circuit breaker is recommended.
- It is the personal responsibility and obligation of the product owner to have a proper outlet installed by a qualified electrician.
- Do not use a worn or damaged power cord or power plug. Replace or repair it immediately. Failure to do so may result in death, fire, electric shock, or malfunction.
- Do not modify the power cord and take care not to damage it when installing or moving the washing machine. Failure to do so may result in death, fire, electric shock, or malfunction.
- Make sure that the washing machine is grounded.
- Connect this washing machine to a grounded outlet conforming to the rating prior to use. Failure to do so may result in fire, electric shock, or malfunction.
- Do not use adaptors or extension cords. The washing machine should always be plugged into its own individual electrical outlet which has a voltage rating that matches the rating plate. Failure to do so may result in fire, electric shock or disorder.
- Do not damage or cut off the ground prong of the power cord. Doing so may cause death, fire, electric shock, or product malfunction.

PREPARATION

SORTING WASH LOADS

⚠️ CAUTION

- Do not load items higher than the top edge of the tub. Failure to follow this caution can result in leakage or damage to fabrics.
- Use the Bedding cycle for buoyant or nonabsorbent items such as pillows or comforters. Failure to follow this caution can result in leakage.
- If possible, do not wash any water-resistant items. If you must, please select the Waterproof cycle. (i.e. Water resistant clothing, mattress covers, outdoor clothes, plastic mats etc.)
- If waterproof material laundry is washed in a course other than Waterproof, it may result in injury or damage to the washer, clothes, walls, floor, and surrounding objects due to abnormal vibration.

GROUPING SIMILAR ITEMS

For the best washing results, and to reduce the possibility of damage to clothing, care should be taken to sort the clothing into loads that are made up of similar items.

Mixing different fabric types and/or soil levels can result in poor wash performance, color transfer, discoloration, fabric damage or linting. Fabrics should be sorted into groups as described below.

COLORS

Sort articles by color. Wash dark clothes together in a separate load from light colors or whites. Mixing dark clothes with light clothes can result in dye transfer or discoloration of the lighter clothes.

SOIL LEVEL

Wash heavily soiled clothing together. Washing lightly soiled clothing in the same load with heavily soiled clothing could result in poor wash performance for the lightly soiled clothing.

FABRIC TYPE

Delicate articles should not be mixed with heavier or sturdier fabric types. Washing heavier fabrics in a delicate load can result in poor wash performance for the heavier fabrics and possible damage to the delicates.

LINT TYPE

Some fabrics attract and bind lint to them while others give off lint in the laundry process. Avoid mixing these lint collectors and lint producers in the same load. Mixing these fabrics will result in pilling and linting on the lint collectors. (For example, lint collector – knit sweater; lint producer – terry cloth towels.)

SORT LAUNDRY...

By Colors	By Soil	By Fabric	By Lint
White	Heavy	Delicates	Lint Producer
Lights	Normal	Easy Care	Line Collector
Darks	Light	Sturdy	

FABRIC CARE LABELS

Many articles of clothing include a fabric care label. Using the chart below, adjust the cycle and option selections to care for your clothing according to the manufacturer's recommendations.

Fabric Care Labels			
Machine wash cycle			
	Normal	Permanent press/wrinkle resistant	Gentle/delicate
	Hand wash	Do not wash	Do not wring
Water temperature			
	Hot	Warm	Cold/cool
	Any bleach (when needed)	Only non-chlorine bleach (when needed)	Do not bleach

LOADING THE WASHER



- Check all pockets to make sure that they are empty. Items such as clips, matches, pens, coins, and keys can damage both your washer and your clothes.
- Close zippers, hooks, and drawstrings to prevent these items from snagging or tangling on other clothes.
- Pretreat heavily stained areas for best results.
- Combine large and small items in a load. Load large items first.
- Large items should not be more than half of the total wash load.
- The washer can be fully loaded, but the tub should not be tightly packed with items. The lid of the washer should close easily.
- To prevent an out-of-balance load, do not wash single items. Add one or two similar items to the load. Large, bulky items, such as a blanket, comforter, or bedspread, should be washed individually.
- Waterproof items do wash or spin Waterproof cycle. (i.e. Water resistant clothing, mattress covers, outdoor clothes, plastic mats etc.)
- The washer will not fill or operate with the lid open.

1. For best performance, load clothes as shown.

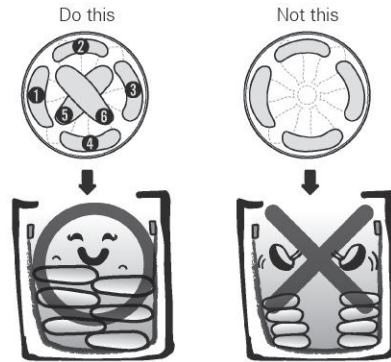

2. Load clothes loosely, and do not load clothes over the maximum guideline on the tub. Clothes need room to circulate in order to get clean.

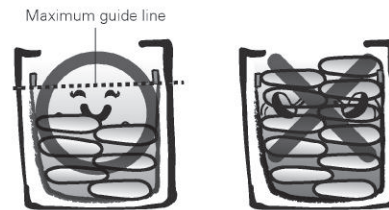

NOTE: Use the Bedding cycle for large or bulky items such as poly-filled jackets, comforters, pillows, etc. These items may not be as absorbent as other laundry items and should be sorted into a separate wash load for optimal results.

Bulky items should be placed as far down in the tub as possible for optimal results. Always place buoyant items at the bottom of the tub. The washer will automatically detect the load size. Because of the high-efficiency wash system, the water level may not completely cover the load.

ABOUT THE DISPENSERS

The automatic dispenser consists of two compartments which hold:

- Liquid fabric softener.
- Liquid or powdered detergent for main wash.

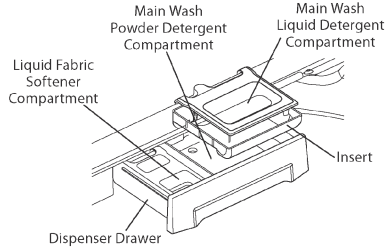

MAIN WASH DETERGENT COMPARTMENT

This compartment holds laundry detergent for the main wash cycle. The detergent is added to the load at the beginning of the cycle. Always use High-Efficiency (HE) detergent with your washing machine. Either powdered or liquid detergent may be used.

Never exceed the manufacturer's recommendations when adding detergent. Using too much detergent can result in detergent buildup in clothing and the washer.

When using liquid detergent, make sure the liquid detergent cup and insert are in place. Do not exceed the maximum fill line.

When using powdered detergent, remove the liquid detergent cup from the compartment. Powdered detergent will not dispense with the liquid detergent cup in place.

FABRIC SOFTENER COMPARTMENT

This compartment holds liquid fabric softener, which is automatically dispensed during the final rinse cycle.

Never exceed the manufacturer's recommendations when adding softener. Using too much fabric softener can result in buildup in clothing and the washer. Either powdered or liquid fabric softener may be used.

- Always follow the manufacturer's recommendations when adding fabric softener. Do not exceed the maximum fill line. Using too much fabric softener may stain clothes.
- Dilute concentrated fabric softeners with warm water. Do not exceed the maximum fill line.
- Never pour fabric softener directly onto the load or into the tub.

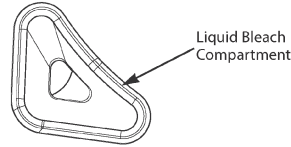

LIQUID BLEACH COMPARTMENT

The bleach dispenser is a separate compartment at the left front of the tub opening. This compartment holds liquid bleach, which is dispensed automatically at the proper time during the wash cycle. The dispenser is activated twice to ensure complete dispensing of the bleach. Any liquid remaining in the dispenser at the end of the cycle is water, not bleach.

- Do not add powdered bleach to this compartment. The bleach compartment is designed to dispense liquid bleach only. Powdered or liquid color-safe bleach will not dispense properly.
- Always follow the manufacturer's recommendations when adding bleach. Never add more than one cup and do not exceed the maximum fill line since this can cause the bleach to be dispensed immediately, resulting in damage to fabrics. Using too much bleach can damage fabrics.
- Never pour undiluted liquid chlorine bleach directly onto the load or into the tub. Fabric damage can occur.
- Do not use color-safe bleach or Oxi products in the same cycle with liquid chlorine bleach.

⚠ DANGER

- Do NOT mix chlorine bleach with ammonia or acids, such as vinegar or rust/scale remover. Mixing chemicals like these can produce a lethal gas, resulting in severe injury or death.

DETERGENT AND DISPENSER USE A WORD ABOUT DETERGENTS

High-Efficiency (HE) detergents produce fewer suds, dissolve more efficiently to improve washing and rinsing performance, and help to keep the interior of your washer clean. Using detergent that is not HE may cause oversudsing and unsatisfactory performance which could result in error codes, cycle failure, and machine damage.

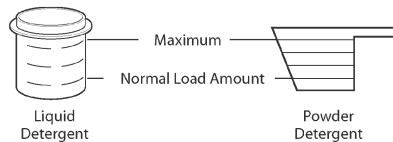

For proper wash performance, always measure the detergent using the measurements provided by the detergent manufacturer.

The normal amount of HE detergent needed, for average loads, is less than ½ of the recommended maximum. Use less detergent for soft water, light soil or smaller loads. Never use more than the maximum amount recommended by the detergent manufacturer.



**DESIGNED TO USE ONLY
HIGH-EFFICIENCY (HE)
DETERGENT**

IMPORTANT: Your washing machine is designed for use with only High-Efficiency (HE) detergents. HE detergents are formulated specifically for High-Efficiency washers and contain suds-reducing agents. Always look for the HE symbol when purchasing detergent.

IMPORTANT: Not all detergents are the same. Pay careful attention to the amount of detergent used to avoid oversudsing, poor rinsing and detergent buildup in clothing, and residue buildup that can contribute to odors in the machine. NEVER use a cup or scoop other than the one supplied by the manufacturer of the detergent you are using. Never use more than the maximum amount of detergent recommended by the manufacturer. A full scoop or measure of detergent should only be used for very large and heavily soiled loads. Using too much detergent can result in detergent buildup in the washer and in your clothes.

Always measure the detergent amount. While HE detergents are designed for this type of washing machine, be careful when measuring the detergent. For most normal loads, no more than 1/4 to 1/2 of cap or scoop of HE detergent should be used.

NOTE:

- Extra care must be exercised when using 2X and 3X concentrated detergents because even a little bit extra can contribute to the problems mentioned above.
- Detergents designated as HE compatible may not provide optimal results.

USING THE SOFTENER AND DETERGENT DISPENSER

To add detergent, bleach, and fabric softener to the automatic dispenser:

1. Open the dispenser drawer.
2. Load the laundry products into the appropriate compartments.
3. Close the drawer before starting the cycle.

4. If using fabric softener on NORMAL or HEAVY DUTY cycles, press the FABRIC SOFTENER button or select the EXTRA RINSE option.

NOTE: It is normal for a small amount of water to remain in the bleach and softener compartments at the end of the cycle.

IMPORTANT: Do not place or store laundry products, such as detergent, bleach, or liquid fabric softener, on top of your washer or dryer. Wipe up any spills immediately. These products can damage the finish and controls.

USING THE LIQUID BLEACH DISPENSER



The bleach dispenser automatically dilutes and dispenses liquid bleach at the proper time in the wash cycle.

1. Check clothing care labels for special instructions.
2. Measure liquid bleach carefully, following instructions on the bottle. High-efficiency washers use less water, so less bleach is needed. One half cup is enough for most loads.
3. Carefully pour the pre-measured amount of bleach directly into the bleach dispenser. If you are using powdered bleach of any kind, pour it directly into the tub before adding the laundry. Never add powdered bleach to the liquid bleach dispenser.
 - Never pour undiluted liquid chlorine bleach directly onto clothes or into the tub.
 - Do not pour powdered bleach into bleach dispenser.
 - Do not place laundry items on top of the bleach dispenser when loading and unloading the washer.
 - Always measure and pour bleach carefully. Avoid overfilling or splashing when adding bleach to the dispenser. The maximum capacity of the bleach dispenser is one cup of bleach per wash cycle. Overfilling could result in bleach being dispensed immediately, which can result in damage to the clothes in the washer.

HOW TO USE

CONTROL PANEL FEATURES

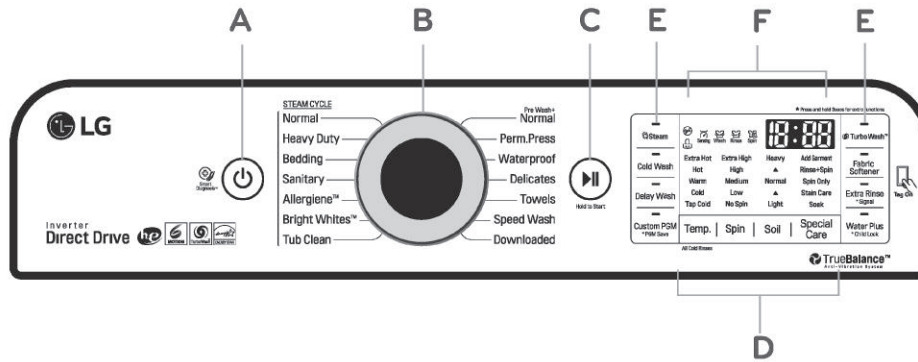

ENGLISH

A POWER (ON/OFF) BUTTON

Press to turn ON the washer. Press again to turn the washer OFF. Pressing the POWER button during a cycle will cancel that cycle and any load settings will be lost. The lid will unlock after a brief pause.

NOTE: If there is any water remaining in the tub after the washer shuts off, it will drain following a five minute delay. The washer can be restarted any time before the drain begins. However, once the water begins to drain, all functions will be suspended until the water has been completely drained and the washer shuts off.

B CYCLE SELECTOR KNOB

Turn this knob to select the desired cycle. Once the desired cycle has been selected, the standard presets will appear in the display. These settings can be adjusted using the cycle setting buttons anytime before starting the cycle.

NOTE: To protect your clothing, not all settings are available on all cycle selections.

C START/PAUSE BUTTON

Press this button to start the selected cycle. If the washer is running, use this button to pause the cycle without losing the current settings.

NOTE: If you do not press the START/PAUSE button within one hour of selecting a cycle, the washer automatically turns OFF and all cycle settings are lost. Any water remaining in the tub will drain after a one hour delay.

D CYCLE MODIFIER BUTTONS

Use these buttons to adjust the settings for the selected cycle. The setting lights above the buttons illuminate to show the current selection.

E SPECIAL CYCLE AND OPTION BUTTONS

These buttons allow you to select special cycles or options.

F TIME AND STATUS DISPLAY

The display shows the cycle status and estimated time remaining.

TIME AND STATUS DISPLAY

The time and status display shows the estimated time remaining and cycle progress.

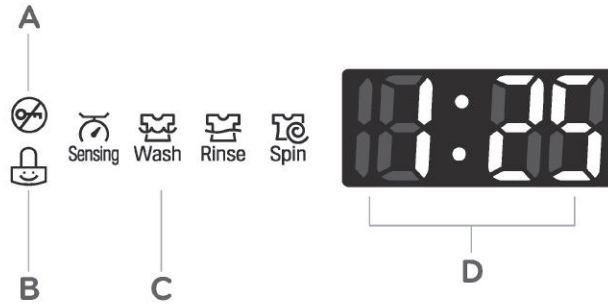

A LID LOCK INDICATOR

The Lid Lock indicator illuminates once a cycle has started. The indicator light stays on until the cycle is paused, stopped or has finished.

B CHILD LOCK

When the Child Lock function is activated, the LED lights up. When the Child Lock function is set, except for the POWER button, the other functions are disabled. Once the Child Lock function is disabled, the LED turns off.

C CYCLE STATUS INDICATOR

These LEDs illuminate when a cycle is selected to indicate which stages will run. When a cycle is running, the LED for the active stage blinks, and the LEDs for the remaining stages remain steady. Once a stage is complete, the LED turns off. If a cycle is paused, the active stage LED stops blinking.

D ESTIMATED TIME REMAINING

When a cycle is selected, the default time for that cycle is displayed. This time will change as modifiers or options are selected. Once the START/PAUSE button is pressed, the washer measures the size of the load. The estimated time may change once the load size has been measured. If Delay Wash is set, the remaining delay time counts down until the cycle begins.

NOTE: The time shown is only an estimate. This time is based on normal operating conditions. Several external factors (load size, room temperature, incoming water temperature, water pressure, etc.) can affect the actual time.

OPERATING THE WASHER

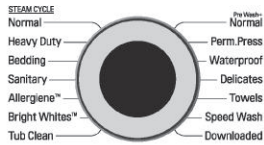
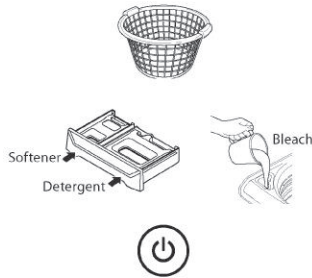

Add Garment

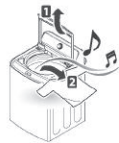

1 SORT LAUNDRY AND LOAD THE WASHER

Sort laundry by fabric type, soil level, color and load size, as needed. Open the lid and load items into the washer.

2 CLEANING PRODUCTS

Add High-Efficiency (HE) detergent to the detergent dispenser. If bleach or fabric softener is to be used, add these to the appropriate dispensers

3 TURN ON THE WASHER

Press the POWER button to turn ON the washer. The lights around the cycle selector knob illuminate and a chime sounds.

4 SELECT A CYCLE

Turn the cycle selector knob in either direction to select the desired cycle. The preset Wash Temp., Spin Speed, Soil Level, Special Care and option settings for that cycle are shown. Pressing the Start/Pause button without selecting a cycle will cause the Normal cycle to begin immediately.

5 ADJUST SETTINGS

Default settings for the selected cycle can now be changed, if desired, using the cycle modifier and option buttons.

NOTE: Not all modifiers and options are available on all cycles. A different chime sounds and the LED does not come on if the selection is not allowed.

6 BEGIN CYCLE

Press the START/PAUSE button to begin the cycle. The lid locks, and the washer agitates briefly without water to measure the weight of the load. If the START/PAUSE button is not pressed within 5 minutes, the washer shuts off and all settings are lost.

7 ADD GARMENT LIGHT

The ADD GARMENT light illuminates near the beginning of the wash cycle to indicate when it is safe to add items to the load. Press the START/PAUSE button to pause the cycle and add garments to the load. Press the START/PAUSE button to resume the cycle.

NOTE: It is not recommended to add items unless the ADD GARMENT light is illuminated, as this could result in poor performance.

8 END OF CYCLE

When the cycle is finished, a melody sounds. Immediately remove the clothing from the washer to reduce wrinkling.

⚠ WARNING

- To reduce the risk of fire, electric shock, or injury to persons, **read the IMPORTANT SAFETY INSTRUCTIONS** before operating this appliance.

CYCLE GUIDE

The cycle guide below shows the default settings, available options and recommended fabric types for each cycle. Allowable modifier adjustments are shown below the default setting for each cycle.

- Default Setting
- Available options
- ★ Cannot be used if Steam is selected
- Turbo Wash™ will be deselected

Cycle	Fabric or Load Type	Wash Mode	Temp.	Spin	Soil	Soak	Stain Care	Extra Rinse	Water Plus	Delay Wash	PGM Save
Normal	Cotton, linen, shirts, jeans, mixed loads	Steam	Extra Hot ^b	Extra High	Heavy						
		Turbo Wash™	Hot	High	Heavy	★	■ ^c	●	●	●	●
		Cold Wash ^b	Cold	Medium	Normal						
Heavy Duty	Heavily soiled cotton fabrics	No Option	Hot	Extra High	Heavy						
		Turbo Wash™	Warm	High	Heavy	★	■	●	●	●	●
		Fabric Softener	Cold	Medium	Normal						
Bedding	Large items such as blankets, comforters, and sheets.	No Option	Hot	Extra High	Heavy						
		Steam	Warm	High	Heavy	★		●		●	●
		Cold Wash	Cold	Medium	Normal						
Use the Bedding cycle for items such as pillows, comforters, pet bedding and other articles which have difficulty absorbing water. DO NOT WASH EXCESSIVELY LARGE ITEMS. If large/bulky items do not fit easily into the tub, there may not be enough room for them to move during washing. Keep like items together; do not mix large bulky items with smaller clothing items. Failure to follow these instructions may result in damage to the clothing or to the washer.											
Sanitary	White fabrics	No Option	Extra Hot	Extra High	Heavy						
		Steam	Hot	High	Heavy	★		●	●	●	●
		Turbo Wash™	Warm	Medium	Normal						
Allergiene™	Heavily soiled underwear, work clothes, diapers, etc. (less than 11 lbs.)	No Option	Extra Hot	Extra High	Heavy						
		Steam	Hot	High	Heavy			●	●	●	●
		Fabric Softener	Cold	Medium	Normal						
Bright Whites™	Underwear, pillow covers, bed sheets, baby wear. (less than 12 lbs.)	No Option	Extra Hot	Extra High	Heavy						
		Steam	Hot	High	Heavy	★		●	●	●	●
		Turbo Wash™	Warm	Medium	Normal						
Tub Clean	Refer to page 27.	Steam	Hot	High						●	
					Light						

^b Cold Wash and Extra Hot are not available with the Heavy soil level.

^c Stain Care cannot be used if Cold Wash is selected.

NOTE: The following options can only be used independently of each other: Steam, Turbo Wash™, Cold Wash.
 Soak and Stain Care cannot be selected together.
 Fabric softener and Turbo Wash™ cannot be selected together.

CYCLE GUIDE

The cycle guide below shows the default settings, available options and recommended fabric types for each cycle. Allowable modifier adjustments are shown below the default setting for each cycle.

- Default Setting
- Available options
- ★ Cannot be used if Steam is selected
- Turbo Wash™ will be deselected

ENGLISH

Cycle	Fabric or Load Type	Wash Mode	Temp.	Spin	Soil	Soak	Stain Care	Extra Rinse	Water Plus	Delay Wash	PGM Save
Pre Wash+ Normal	Heavily soiled fabrics that require pre-washing.	Turbo Wash™	Extra Hot Hot	Extra High High	Normal	●		●	●	●	●
		Fabric Softener	Warm Cold Tap Cold	Medium Low No Spin	Light						
		No Option			Heavy						
Perm. Press	Dress shirts/pants, wrinkle-free clothing, poly/cotton blend clothing, table-cloths	Turbo Wash™	Warm	High	Normal	●		●	●	●	●
		Cold Wash	Cold	Medium Low	Light						
		Fabric Softener	Tap Cold	No Spin	Light						
Waterproof	Waterproof items - i.e. Water resistant clothing, mattress covers, outdoor clothes, plastic mats etc. (less than 14 lbs.)	No Option			Heavy						
		Fabric Softener	Warm Cold Tap Cold	Low No Spin	Normal Light			●	●	●	●
		No Option			Heavy						
Delicates	Dress shirts/blouses, nylons, sheer or lacy garments (less than 8 lbs.)	No Option			Heavy						
		Fabric Softener	Warm Cold Tap Cold	Low No Spin	Normal Light	●		●	●	●	●
		No Option			Heavy						
Towels	Big towels, small towels	Turbo Wash™	Hot	Extra High High	Heavy	●	■ ^c	●	●	●	●
		Cold Wash	Warm	Medium Low	Normal Light						
		Fabric Softener	Cold Tap Cold	No Spin	Light						
Speed Wash	Lightly soiled and small loads	Turbo Wash™		Extra High High	Heavy	●		●	●	●	●
		Fabric Softener	Warm Cold Tap Cold	Medium Low No Spin	Normal Light						
		No Option			Heavy						
Downloaded	The downloaded cycle (See page 22.)										

^b Cold Wash and Extra Hot are not available with the Heavy soil level.

^c Stain Care cannot be used if Cold Wash is selected.

NOTE: The following options can only be used independently of each other: Steam, Turbo Wash™, Cold Wash.

Soak and Stain Care cannot be selected together.

Fabric softener and Turbo Wash™ cannot be selected together.

NOTE:

To protect your garments, not every wash/rinse temperature, spin speed, soil level, or option is available with every cycle. A chime will sound and the LED will not light if the selection is not allowed.

*When a cycle is selected, the default time for that cycle is displayed. This time will change as modifiers or options are selected. Once the START/PAUSE button is pressed, the washer will measure the load. The estimated time may change once the load has been measured. The washer automatically adjusts the wash time for the amount of laundry, water pressure, water and other operating conditions.

WASH CYCLES

Wash cycles are designed for the best wash performance for each type of load. Select the cycle that best matches the load contents for maximum wash performance and fabric care. Turn the knob to the desired cycle. When you select a wash cycle, the light for the corresponding wash cycle will turn on. See page 19, **OPERATING THE WASHER**, for more details on operating methods.

Normal

Use this cycle to wash all normal items, except delicate fabrics such as wool or silk.

NOTE: Pressing the START/PAUSE button without selecting a cycle will cause the NORMAL cycle to begin immediately using the default settings.

Heavy Duty

This cycle is for washing heavily soiled laundry using more powerful wash motions.

NOTE: When washing large loads, in order to deliver the best performance, there will be brief periods of 2 minutes or more without agitation. These soak periods are part of the cycle's design, and are normal.

Bedding

This cycle is for washing blankets or bulky items.

NOTE: Do not use this cycle to wash a mixed load of bedding and non-bedding items.

Sanitary

This wash cycle reduces 99.9% bacteria on laundry through high temperature.

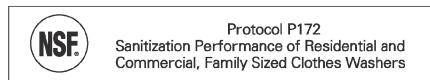

Allergiene™

This cycle is a powerful, high temperature cycle designed specifically to reduce certain allergens.

NOTE:

- Selecting the ALLERGIENE™ cycle automatically incorporates steam into the wash cycle.
 - The ALLERGIENE™ cycle can significantly reduce allergens in bedding and clothing.
 - The ALLERGIENE™ cycle helps reduce dust mite populations and helps reduce allergens.
- Due to the higher energy and temperatures used, the ALLERGIENE™ cycle is not recommended for wool, silk, leather, or any other delicate or temperature-sensitive items

Bright Whites™

This cycle is for washing white items only.

Tub Clean

Use this cycle to clean the tub of your washing machine.

Pre Wash+ Normal

Use this cycle to prewash stains without needing to hand-wash.

Prompt treatment helps to prevent stains from setting or odors from developing.

To use:

1. Put items to be prewashed in washer. Add prewash detergent amount and desired additives to dispenser and start cycle.
- NOTE:** Do not mix liquids with powders in dispenser. Put powdered additives in tub if using liquid detergent. Liquid chlorine bleach is not dispensed during prewash.
2. When chime sounds, press Pause to unlock lid, add main detergent to dispenser, and insert remainder of laundry. If Pause is not pressed within about 3 minutes, the cycle continues. (If Signal is turned off, the chime won't sound.)
 3. Press Start to restart the cycle.

Perm.Press

This cycle is for washing items such as wrinkle-free clothes or tablecloths to minimize wrinkles.

Waterproof

This cycle is used for washing waterproof material.

NOTE:

- Do not use any other wash cycle to wash waterproof fabrics. (i.e. Water resistant clothing, mattress covers, outdoor clothes, plastic mats etc.)
- Do not use this cycle to wash a mixed load of waterproof and non-waterproof items.
- Use only the waterproof cycle, after checking the washing instruction label on the fabric.
- Do not wash other fabrics using the waterproof cycle.

⚠ WARNING

- If waterproof material laundry is washed in a course other than Waterproof, it may result in injury or damage to the washer, clothes, walls, floor, and surrounding objects due to abnormal vibration.

Delicates

This cycle is for washing lingerie or sheer and lacy clothes which can easily be damaged.

Towels

Use this cycle for washing towels, shirts, jeans and mixed loads.

Speed Wash

Use the Speed Wash cycle to quickly wash lightly soiled clothing and small loads. For high wash and rinse efficiency, washing small loads of 2-3 lightly soiled garments is recommended.

NOTE: Use very little detergent in this cycle. If you want additional rinsing, you can add extra rinses by using the Extra Rinse button.

Downloaded

If you downloaded a cycle using the Tag On feature, it will be placed in the Download cycle position. Choose the Downloaded cycle to run the Downloaded cycle.

NOTE: The default cycle for this position is Small Load, used for normally soiled loads with just a few items. The Small Load cycle is also available to download.

CYCLE MODIFIER BUTTONS

Each cycle has default settings that are selected automatically. You may also customize these settings using the cycle modifier buttons. Press the button for the desired modifier until the indicator light for the desired setting is lit. The washer automatically adjusts the water level for the type and size of wash load for best results and maximum efficiency. Due to the high-efficiency nature of this

product, water levels may be much lower than expected. This is normal and cleaning/rinsing performance will not be compromised.

NOTE: To protect your garments, not every wash/rinse temperature, spin speed, soil level, or option is available with every cycle. A chime will sound and the LED will not light if a selection is not allowed.

Extra Hot	Extra High	Heavy	Add Garment
Hot	High	▲	Rinse+Spin
Warm	Medium	Normal	Spin Only
Cold	Low	▲	Stain Care
Tap Cold	No Spin	Light	Soak
<div style="border: 1px solid black; padding: 5px; display: inline-block;"> Temp. Spin Soil Special Care </div>			

TEMP.

TEMP. selects the wash and rinse temperature combination for the selected cycle. Press the TEMP. button until the indicator light for the desired setting is lit. All rinses use tap cold water.

- Select the water temperature suitable for the type of load you are washing. Follow the garment fabric care labels for best results.

SPIN SPEED

Higher spin speeds extract more water from clothes, reducing drying time and saving energy.

Press the SPIN SPEED button until the desired speed is selected. Some fabrics, such as delicates, require a slower spin speed. To protect your clothing, not all spin speeds are available for all cycles.

SOIL LEVEL

Adjusting the soil level setting will modify the cycle times and/or wash actions. Press the SOIL LEVEL button until the desired soil level is selected.

NOTE: This feature needs more time for heavily soiled loads or less time for lightly soiled loads.

SPECIAL CARE

Pressing the SPECIAL CARE button will allow you to select additional features, such as Soak, Stain Care, Spin Only, and Rinse+Spin. Pressing the SPECIAL CARE button before selecting a cycle will automatically default to the Normal cycle with the Soak feature selected.

SPECIAL CARE FEATURES

After selecting a cycle, press the SPECIAL CARE button to select additional features for your load.

NOTE:

- To protect your garments, not every feature is available with every cycle.
- If the START/PAUSE button is not pressed within five minutes to start the cycle, the control will shut off and all settings will be lost.

SOAK

This option provides a 30 minute presoak prior to the start of the selected cycle. Use the SOAK option to presoak garments to help remove difficult spots or stains on fabrics. At the end of the presoak time, the selected cycle will begin with the same water used for the soak.

NOTE: You cannot select the SOAK option in the TUB CLEAN, ALLERGIENE™ and STEAM WASH cycle.

STAIN CARE

Use this option for heavily soiled loads that need improved stain treatment. When Stain Care is selected, the wash cycle will begin with warm water to help prevent the setting of certain types of stains. Then, as the cycle progresses, hot water will be added to gradually increase the water temperature to help remove stains that require treatment at higher temperatures.

NOTE:

- Best results are obtained with smaller loads (less than 6 lbs.)
- If you select STAIN CARE, the COLDWASH option is not available.

SPIN ONLY

Use this option to drain the water from the tub and spin out the clothes. This can be used, for example, if the wash cycle is interrupted by a power failure. The spin speed can be adjusted by using the SPIN ONLY button.

1. Press the POWER button to turn on the washer.
2. Press the SPECIAL CARE button repeatedly until Spin Only is selected.
3. Press the SPIN SPEED button to select the desired spin speed. Selecting NO SPIN is not allowed.
4. Press the START/PAUSE button.

RINSE + SPIN

Select this option to rinse and spin a load separately from a regular cycle. This can be helpful in preventing fresh stains from setting in fabrics. You can change the spin speed by pressing the SPIN SPEED button.

1. Press the POWER button to turn on the washer.
2. Press the SPECIAL CARE button until the RINSE+SPIN indicator light is lit. (The cycle light will turn off.)
3. Press the START/PAUSE button to start the cycle.

SPECIAL DRAIN FEATURE

This washer is equipped with a special feature that is designed to make your washer as safe as possible. If the washer is paused or shut off while there is still water in the tub, the water will drain automatically after several minutes of inactivity. This helps keep children safe by reducing the possibility of water remaining in the tub.

Any water remaining in the tub will automatically drain 4 minutes after the washer has shut off. If the washer is paused and the START/PAUSE button is not pressed within 60 minutes, the washer will shut off and all cycle settings will be lost. Any water remaining will drain five minutes later.

The washer can be turned on or restarted any time before the drain begins. However, once the water begins to drain, all functions will be suspended until the water has been completely drained and the washer shuts off.

OPTION BUTTONS

Your washing machine features several additional cycle options that customize cycles to meet your individual needs. To use these options, select the desired option AFTER selecting the desired cycle.

After selecting the desired cycle and settings, press the cycle option button(s) for the option(s) you would like to add. The button will light when that option is selected. If the selected option is not allowed for the selected cycle, the chime will sound twice to alert you and the LED will not illuminate.

NOTE:

- To protect your garments, not every option is available with every cycle.
- If the START/PAUSE button is not pressed within 60 minutes to start the cycle, the control will shut off and all settings will be lost.

STEAM

Adding the Steam option to a wash cycle helps provide superior cleaning performance. By using hot steam, the fabrics will get the cleaning benefits of a very hot wash.

WARNING

- **Do not touch the lid during steam cycles.** The lid surface can become very hot. Allow the lid lock to release before opening the door.
- **Do not attempt to override the lid lock mechanism or reach into the washer during a steam cycle.** Steam can cause severe burns.

NOTE:

- The steam option cannot be used with all cycles.
- The STEAM option is automatically deselected if Turbo Wash™ is selected for the NORMAL, HEAVY DUTY, BRIGHT WHITES™ and SANITARY cycles.
- Steam may not be clearly visible during the steam cycles. This is normal. Too much steam could damage clothing.
- Do not use steam with delicate fabrics such as wool, silk, or easily discolored fabrics.

COLD WASH

This option saves energy by using cooler water while increasing the wash and rinse times to maintain wash performance.

NOTE:

- The Stain Care feature cannot be selected with the Cold Wash option.
- Wash time will increase up to 50 minutes with the Cold Wash option.
- For best wash results, only wash small loads (less than 8 pounds) with the Cold Wash option.

DELAY WASH

Once you have selected the cycle and other settings, press this button to delay the start of the wash cycle. Each press of the button increases the delay time by one hour, for up to 19 hours. Once the desired delay time is set, press the START/PAUSE button to start the delay time.

NOTE: If the START/PAUSE button is not pressed to begin the delay time, the washer will automatically shut off after five minutes and all cycle settings will be lost.

CUSTOM PROGRAM (PGM)

Custom Program allows you to store a customized wash cycle for future use. It allows you to save your favorite temperature, spin speed, soil level, and other options for a cycle, and then recall them at the touch of a button. To create a Custom Program:

1. Press the POWER button to turn on the washer.
2. Turn the cycle selector knob to select the desired cycle.
3. Press the cycle modifier button to change the desired setting.
4. Press the cycle option button to add the desired options.
5. Press and hold the CUSTOM PGM button for 3 seconds.

TO RECALL A CUSTOM PROGRAM:

1. Press the POWER button to turn on the washer.
2. Briefly press the CUSTOM PGM button. The stored settings will display.
3. Press the START/PAUSE button to start the cycle. (Pressing any other button at this time will cancel the Custom Program.)

NOTE: You may only save one custom program at a time. Pressing and holding the CUSTOM PGM button will overwrite any previously saved custom program.

TURBO WASH™

Adding the Turbo Wash option reduces the cycle time while still providing similar wash performance to the same cycle without Turbo Wash.

NOTE:

- The Turbo Wash™ option cannot be used with all cycles.
- Turbo Wash™ defaults ON for NORMAL, Pre Wash +NORMAL and SPEED WASH cycles.
- Turbo Wash is automatically deselected for NORMAL, HEAVY DUTY, BRIGHT WHITES™ and SANITARY cycles if the STEAM option is selected.

FABRIC SOFTENER

The fabric softener is dispensed in the final rinse. Select the FABRIC SOFTENER button if you are using fabric softener to optimize the final rinse for softener use.

EXTRA RINSE

This option will add an extra rinse to the selected cycle. Use this option to help ensure the removal of detergent or bleach residue from fabrics. Liquid fabric softener, if used, is always dispensed in the final rinse.

NOTE: You cannot select the Extra Rinse option with the Spin Only option and Tub Clean cycle.

WATER PLUS

Use this option if you wish to add more water to your wash load. This option is especially useful for large or bulky loads.

NOTE:

- If the washing machine reaches its maximum water level, the WATER PLUS button will have no effect.
- You cannot select the WATER PLUS option in the Tub Clean and Bedding cycles.

SIGNAL

The washing machine plays a melody when the wash cycle has finished. The volume of the melody is adjusted using the EXTRA RINSE button.

Press and hold the EXTRA RINSE button for three seconds to adjust the volume of the signal. Press the button repeatedly to adjust the volume of the melody. When no signal is heard, the signal is off. The volume settings are LOW – HIGH – OFF. The signal volume can be adjusted at any time as long as the washer is turned ON.

CHILD LOCK

Use this option to disable the controls. The washer can only be locked during a cycle. This feature can prevent children from changing cycles or operating the machine. Once the Child Lock is set, it must be deactivated before any controls, except the power button, can be used. Once the washer has shut off, the power button will allow the machine to be turned ON, but the controls will still be locked. When the controls are locked, CL will display alternately with the estimated time remaining.

Press and hold the WATER PLUS button for three seconds to activate or deactivate Child Lock.

NOTE: Once the controls are locked, they must be manually unlocked to restore operation.

ADD GARMENT

Laundry may ONLY be added to the load at the proper time in the wash cycle. When the ADD GARMENT light is illuminated, it is safe to pause the cycle and add more items to the load. If garments are added when the ADD GARMENT light is off, the washer will not adjust for these items which could result in poor performance and/or fabric damage.

1. Press the START/PAUSE button to pause the washer.
2. Open the lid after it unlocks.
3. Add your additional items.
4. Close the lid.
5. Press the START/PAUSE button. The cycle will resume after the lid locks.

NOTE:

- The ADD GARMENT light is an indicator only and is not selected by pressing the SPECIAL CARE button.
- If the washer remains idle for 4 minutes after pausing the cycle, the water in the tub will drain.

CARE AND CLEANING

ENGLISH

⚠ WARNING

To reduce the risk of fire, electric shock, or injury to persons, read and follow this entire Owner's Manual, including the Important Safety Instructions, before operating this washer.

- **Unplug the washer before cleaning to avoid the risk of electric shock.** Failure to follow this warning can cause serious injury, fire, electric shock, or death.
- **Never use harsh chemicals, abrasive cleaners, or solvents to clean the washer.** They will damage the finish.

REGULAR CLEANING

CLEANING THE EXTERIOR

Proper care of your washer can extend its life. The outside of the machine can be cleaned with warm water and a mild, nonabrasive household detergent. Immediately wipe off any spills with a soft, damp cloth.

IMPORTANT: Do not use solvents, cleaning alcohols, or similar products. Never use steel wool or abrasive cleaners because they can damage the surface.

CARE AND CLEANING OF THE INTERIOR

Use a towel or soft cloth to wipe around the washer lid opening and lid glass.

Always remove items from the washer as soon as the cycle is complete. Leaving damp items in the washer can cause wrinkling, color transfer, and odor. Run the Tub Clean cycle once a month, or more often if needed, to remove detergent buildup and other residue.

TUB CLEAN CYCLE

Some environmental and usage conditions can cause a residue to build up in the tub over time and can lead to a mildewy or musty smell. The Tub Clean cycle is specially designed to remove this buildup using bleach or another cleaners designed specifically for cleaning washing machines. Run the Tub Clean cycle once a month, or more often under heavy use conditions or if odor is present

1. Remove any clothing from the tub.
2. Fill the bleach dispenser to the MAX line with liquid chlorine bleach. Do not overfill the bleach dispenser. Overfilling will cause the bleach to dispense immediately.

NOTE: For other tub cleaning products, follow the cleaner manufacturer's instructions and recommendations. For powdered cleaning products, add the cleaner to the main wash compartment of the dispenser drawer after removing the liquid detergent dispenser insert.

3. Close the lid and press the POWER button to turn the washer ON. Turn the knob to select the TUB CLEAN cycle then press the START/PAUSE button to begin the cycle. Selecting any other cycle after Tub Clean has been selected will cause the Tub Clean cycle to be cancelled.
4. After the cycle ends, open the lid and allow the tub interior to dry completely.

NOTE:

- Never load laundry while using TUB CLEAN. The laundry may be damaged or contaminated with cleaning products. Make sure to run the Tub Clean cycle ONLY when it is empty.
- It is recommended to leave the lid open after finishing the laundry to keep the tub clean.
- It is recommended that TUB CLEAN should be repeated monthly.
- If mildew or musty smell already exists, run TUB CLEAN for 3 consecutive weeks.

REMOVING MINERAL BUILDUP

If you live in an area with hard water, mineral scale can form on internal components of the washer. Use of a water softener is recommended in areas with hard water.

Use a descaler, such as Washer Magic®, to remove visible mineral buildup. After descaling, always run the Tub Clean cycle before washing clothing.

Mineral scale and other spots may be removed from the stainless steel tub using a stainless steel cleaner. Do NOT use steel wool or abrasive cleaners.

LEAVE THE LID OPEN

If the washer will not be used for several days, leave the lid open overnight to allow the tub to dry.

MAINTENANCE

CLEANING THE WATER INLET FILTERS

If the washer does not fill properly, an error message will show on the display. The inlet valve filter screens could be plugged by hard water scale, sediment in the water supply, or other debris.

NOTE: The inlet screens protect the delicate parts of the inlet valve from being damaged by particles that could enter the valves with the water supply. Operating the washer with these filters removed could cause a valve to stick open resulting in flooding and/or property damage.

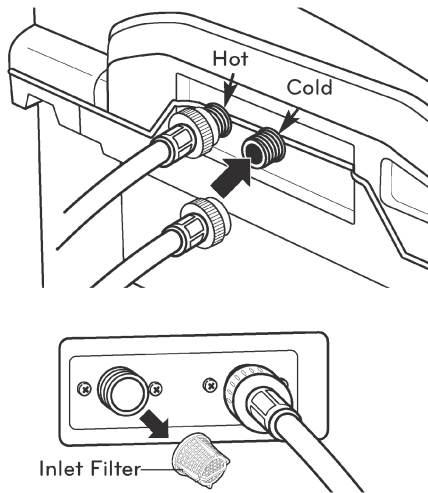

1. Turn OFF both water faucets completely. Unscrew the hot and cold water lines from the back of the washer.

IMPORTANT: Aftermarket hoses are not guaranteed to fit or function correctly. Other hoses may not tighten correctly and could cause leaks. Subsequent damage to product or property will not be covered under the terms of the product warranty.

2. Carefully remove the filters from the water valves and soak them in white vinegar or a lime scale remover, following the manufacturer's instructions. Be careful not to damage the filters while cleaning.
3. Rinse thoroughly before reinstalling. Press the filters back into place.
4. Before reattaching the hoses, flush the hoses and water lines by running several gallons of water into a bucket or drain, preferably with the faucets wide open for maximum flow.

NOTE: *IE* message may blink on the display when the water pressure is weak or an inlet filter is clogged with dirt. Clean the inlet filter.

⚠ WARNING

- **Unplug the power cord and turn off the faucets before cleaning.** Failure to do so may cause electric shock.
- **Do not use the washing machine without the inlet filters.** If you use the washing machine without the inlet filters it will cause leaks and malfunction.
- If you use the washing machine in an area with hard water, the inlet filter may clog due to lime buildup.

STORING THE WASHER

If the washer will not be used for an extended period of time and is in an area that could be exposed to freezing temperatures, perform the following steps to protect the washer from damage.

1. Turn OFF the water supply.
2. Disconnect hoses from water supply and drain water from hoses.
3. Plug the power cord into a properly grounded electrical outlet.
4. Add 1 gallon of nontoxic recreational vehicle (RV) antifreeze to the empty tub and close the lid. **Never** use automotive antifreeze.
5. Press the POWER button, then select SPIN ONLY. Press the START/PAUSE button to activate the drain pump. Allow the drain pump to run for one minute, then press the POWER button to shut off the washer. This will expel some of the antifreeze, leaving enough to protect the washer from damage.
6. Unplug the power cord, dry the tub interior with a soft cloth, and close the lid.
7. Remove the inserts from the dispenser. Drain any water in the compartments and let them dry.
8. Store the washer in an upright position.
9. To remove the antifreeze from the washer after storage, run a complete Speed Wash cycle using detergent. Do not add laundry to this cycle.

CLEANING THE WASHER PROPER USE OF DETERGENT

Using too much detergent is a common cause of laundry problems. Today's detergents are formulated to be effective without visible sudsing. Be sure to carefully read and follow manufacturer's recommendations for how much detergent to use in your wash. You can use less detergent if you have soft water, a smaller load, or a lightly soiled load.

NOTE: Use only low-sudsing, high-efficiency detergent. These detergents can be identified by the HE logo. 

⚠ WARNING

- Do not spray water inside the washing machine. Doing so may cause fire or electric shock.

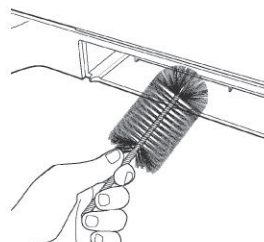
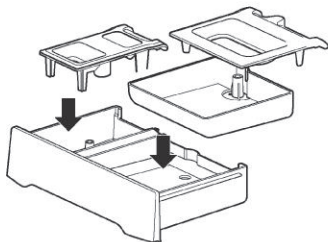
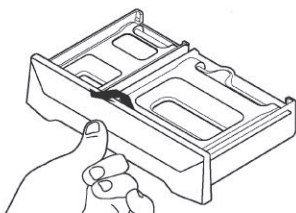

ENGLISH

CARE AND CLEANING OF THE WASHER

Lid: Wash with a damp cloth on the outside and inside and then dry with a soft cloth.

Exterior: Immediately wipe off any spills. Wipe with damp cloth. Do not touch the surface or the display with sharp objects.

Moving and Storage: Contact a service technician to remove water from the drain pump and hoses. Reinstall the foam tub block to protect the washer from damage while moving. Do not store the washer where it will be exposed to outdoor weather conditions.

Long Vacations: Be sure water supply is shut off at the faucets. Follow the instructions in the Storing the Washer section if the washer will be exposed to freezing temperatures.

Dispenser Drawer: Detergent and fabric softener may build up in the dispenser drawer. Remove the drawer and inserts and check for buildup once or twice a month.

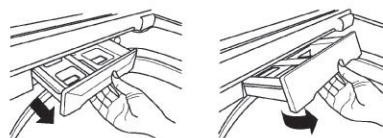

1. Remove the drawer by pulling it straight out until it stops. Lift up on the front of the drawer and pull it completely out.
2. Remove the inserts from the two compartments. Rinse the inserts and the drawer with warm water to remove buildup from laundry products.
3. To clean the drawer opening, use a small, non-metal brush to clean the recess. Remove all residue from the upper and lower parts of the recess.
4. Return the inserts to the proper compartments and replace the drawer. Set the drawer into the opening at an angle as shown above, then lower it and slide it into place.

SPECIFICATIONS

Model WT7600H*A	
Description	Top-Loading Washer
Electrical requirements	120 VAC @ 60 Hz.
Max. water pressure	14.5~116 PSI (100~800 kPa)
Dimensions	27"(W) X 28 3/8"(D) X 44 1/2" (H), 57 1/4" (H with lid open) 68.6 cm (W) X 72.1 cm (D) X 113 cm (H), 145.3 cm (H with lid open)
Net weight	146.9 lbs.(66.5kg)
Max. spin speed	950 RPM (±50 RPM)

SMART DIAGNOSIS™ SYSTEM

Should you experience any problems with your washing machine, it has the capability of transmitting data via your telephone to the Smart Diagnosis Team. This gives you the capability of speaking directly to our specially trained technicians. The technician records the data transmitted from your machine and uses it to analyze the issue, providing a fast and effective diagnosis.

If you experience problems with your washer, call 1-800-243-0000 (1-888-542-2623 in Canada). Only use the Smart Diagnosis System feature when instructed to do so by the Smart Diagnosis Team. The transmission sounds that you will hear are normal and sound similar to a melody.

Smart Diagnosis cannot be activated unless your washing machine is turned on by pressing the POWER button. If your washing machine is unable to turn on, then troubleshooting must be done without using Smart Diagnosis.

USING THE SMART DIAGNOSIS™ SYSTEM

Follow the technician's instructions and perform the following steps when requested.

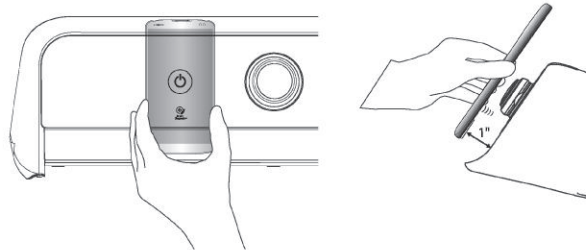

HOLD the mouthpiece of your phone over the power button, when instructed to do so by the call center, no more than one inch from (but not touching) the machine.

NOTE: Do not press any other buttons or turn the cycle selector knob.

PUSH and hold the TEMP. button while continuing to hold your phone to the POWER button.

LISTEN for three beeps. After you hear the three beeps, release the TEMP. button. Keep the phone in place until the tone transmission has finished. This takes about 6 seconds, and the display will count down the time. Once the countdown is over and the tones have stopped, resume your conversation with the technician, who will then be able to assist you in using the information transmitted for analysis.

"SmartDiagnosis is a troubleshooting feature designed to assist, not replace, the traditional method of troubleshooting through service calls. The effectiveness of this feature depends upon various factors, including, but not limited to, the reception of the cellular phone being used for transmission, any external noise that may be present during the transmission, and the acoustics of the room where the machine is located. Accordingly, LG does not guarantee that SmartDiagnosis would accurately troubleshoot any given issue."

TAG ON FUNCTION

BEFORE USING TAG ON

- The Tag On function allows you to conveniently use the LG Smart Diagnosis™, Cycle Download, Laundry Stats and Tag On Cycle Set features to communicate with your appliance right from your own smart phone.
- To use the Tag On function:
 1. Download the LG Smart Laundry & DW App to your smart phone.
 2. Turn on the NFC (Near Field Communication) function in your smart phone.
- The Tag On function can be used with most smart phones equipped with the NFC function and based on the Android operating system (OS).

TURNING ON THE NFC FUNCTION OF THE SMART PHONE



1. Enter the "Settings" menu of the smart phone and select "Share & Connect" under "WIRELESS & NETWORKS".



2. Set "NFC" and "Direct/Android Beam" to ON and select "NFC".

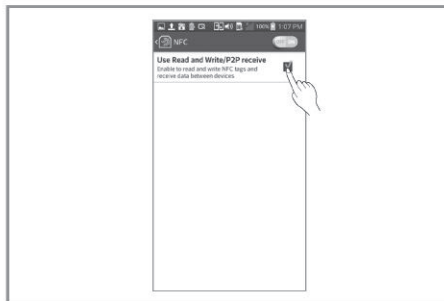

3. Check "Use Read and Write/P2P receive".

NOTE:

- Depending on the smart phone manufacturer and Android OS version, the NFC activation process may differ.
- Refer to the manual of your smart phone for details.

THE TAG ON ICON

Tag On position

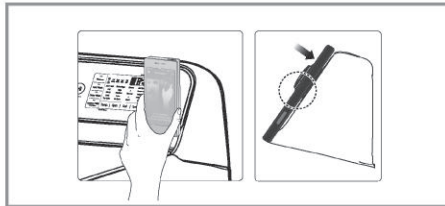
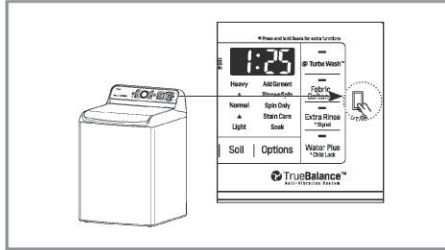

● Tag On Tag On:

Look for the Tag On icon next to the LED screen on the control panel.

This is where you position your smart phone when using the Tag On function with the LG SmartDiagnosis™, Cycle Download, Laundry Stats, Tag On Cycle Set features of the LG Smart Laundry & DW App.

- When you use the Tag On function, position your smart phone so that the NFC antenna on the back of your smart phone matches the position of the Tag On icon on the appliance.

If you do not know the position of your NFC antenna, move your smart phone very slightly in a circular motion until the application verifies the connection.

- To operate NFC function in this machine requires a smart phones which have at least a certain level of NFC recognition function.
- Because of the characteristics of NFC, if the transmission distance is too far, or if there is a metal sticker or a thick case on the phone, transmission will not be good. In some cases, NFC-equipped phones may be unable to transmit successfully.
- Press  in the LG Smart Laundry & DW app for a more detailed guide on how to use the Tag On function.

USING TAG ON

This feature allows you to use LG SMART DIAGNOSIS™, Cycle Download, Laundry Stats, Tag On Cycle Set, and other apps when you touch the LG appliance's Tag On logo with your NFC-equipped smart phone.

TAG ON SELF-DIAGNOSIS USING LG SMART LAUNDRY & DW APPLICATION

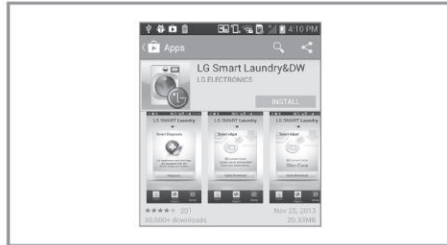

1. Install "LG Smart Laundry & DW" application on an NFC-equipped smart phone.
Install the application from the Play store and run it.



2. Select Tag On.
Select "Tag On" by using the top icons or the bottom icons.

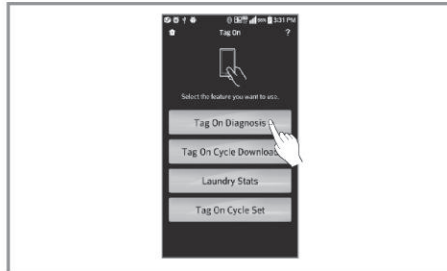

3. Select "Tag On Diagnosis".

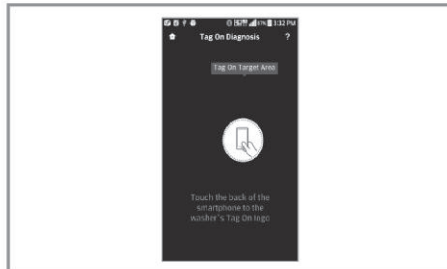

4. Touch the Tag On logo.
When a Tag On screen appears (see at left), tap your smart phone on the Tag On icon on the right side of the washer's control panel.

If it isn't recognized, touch **?** on the upper right of the Tag On screen on your "LG Smart Laundry & DW" app to see the detailed guide.

(This might happen due to the different NFC antenna positions for each phone.)

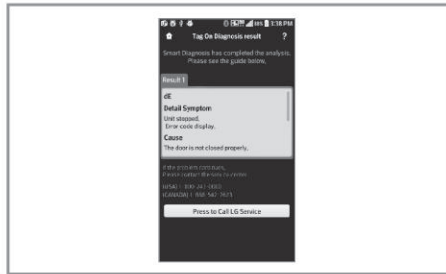

5. Check the diagnosis results and solutions.
It shows the diagnosis results on the cycle recently used.

- Images are for reference only.
The LG Smart Laundry & DW application may be updated.

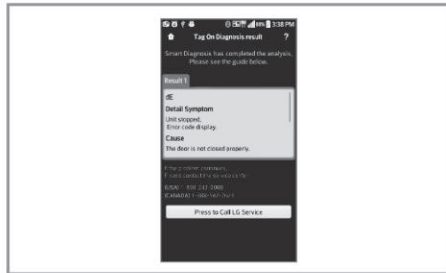

1. Select "Press to Call LG Service" on the Smart Diagnosis Result Screen.

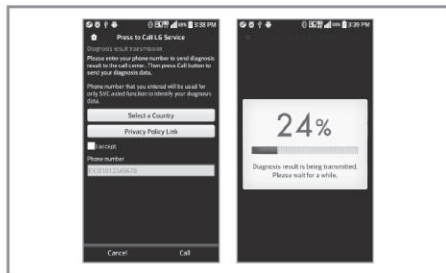

2. Press 'Select a Country' to select your country.
3. Press 'Privacy Policy Link' and check the Terms and Conditions of the Use and Privacy Policy.
4. Press 'I accept.'
5. Enter your phone number in the field. Use this phone number when talking to the LG customer service representative for them to find your Smart Diagnosis data.
6. Press 'Call' button to send your Smart Diagnosis data.



7. When the screen appears as shown on the left, press the call button to connect the LG customer service.

TAG ON CYCLE DOWNLOAD

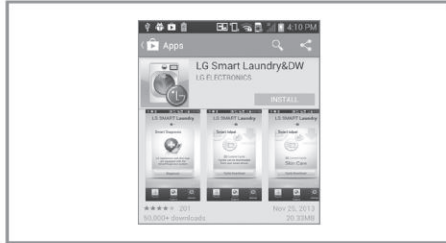

1. Install "LG Smart Laundry & DW" app on an NFC-equipped smart phone.
Install the app from the Play store and run it.



2. Select Tag On.
Select "Tag On" by using the top icons or the bottom icons.



3. Select "Tag On Cycle Download."

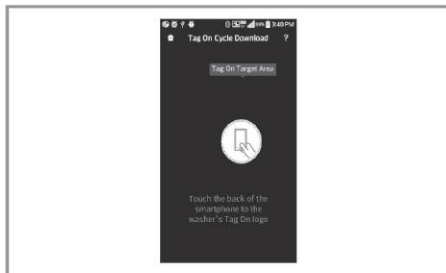

4. Touch the Tag On logo.
When a Tag On screen appears (see at left), tap your smart phone on the Tag On icon on the right side of the washer's control panel.
If it isn't recognized, touch **?** on the upper right of the Tag On screen on your "LG Smart Laundry & DW" app to see the detailed guide.
(This might happen due to the different NFC antenna positions for each phone.)

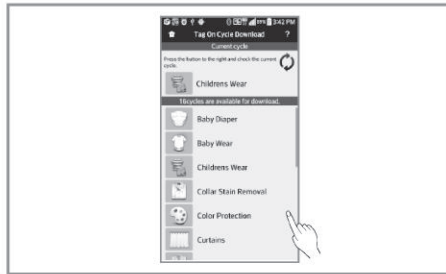

5. Select a cycle to download.
You can also check the existing cycles already downloaded.



6. Touch the Tag On logo.
When a Tag On screen appears (see at left), tap your smart phone on the Tag On icon on the right side of the washer's control panel.
If it isn't recognized, touch **?** on the upper right of the Tag On screen on your "LG Smart Laundry & DW" app to see the detailed guide.
(This might happen due to the different NFC antenna positions for each phone.)

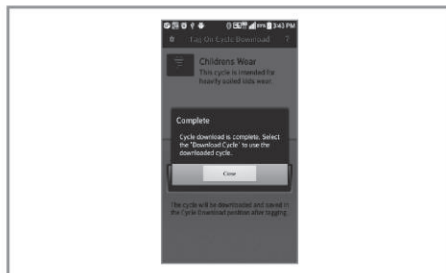

7. The new cycle is downloaded successfully!
Check whether the new cycle is downloaded by turning the cycle selector knob to Downloaded Cycle/ Small Load.

- Images are for reference only.
The LG Smart Laundry & DW application may be updated.

LAUNDRY STATS



1. Select Tag On.
Select "Tag On" by using either the top or bottom icons.

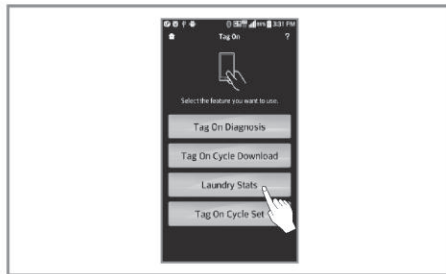

2. Select 'Laundry Stats'.

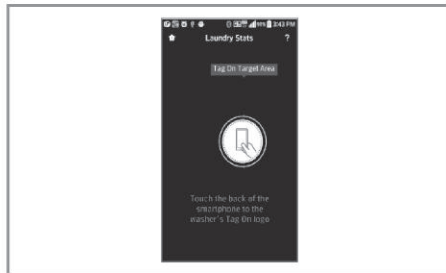

3. Touch the Tag On logo.
When a Tag On screen appears (see at left), tap your smart phone on the Tag On icon on the right side of the washer's control panel.
If it isn't recognized, touch on the upper right of the Tag On screen on your "LG Smart Laundry & DW" app to see the detailed guide.
(This might happen due to the different NFC antenna positions for each phone.)

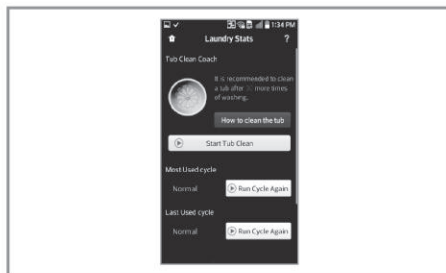

4. Check to see when to run Tub Clean or to select the proper cycle for your laundry.

- Images are for reference only. The LG Smart Laundry & DW application may be updated.

LAUNDRY STATS – TUB CLEAN COACH



1. Select 'How to clean the tub' on the Laundry Stats screen.

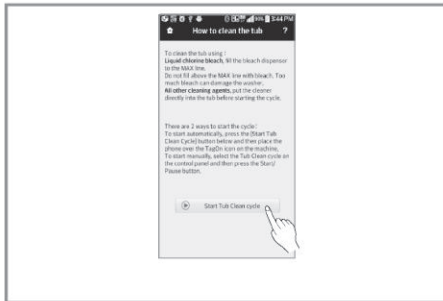

2. Follow the instructions on the phone to see how to prepare the machine for Tub Clean. Select 'Start Tub Clean Cycle' button.

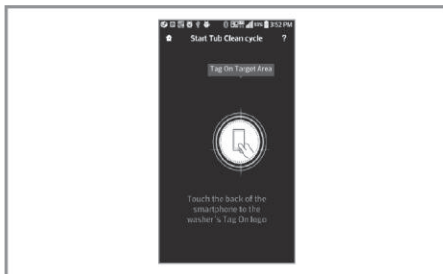

3. Touch the Tag On logo.
When a Tag On screen appears (see at left), tap your smart phone on the Tag On icon on the right side of the washer's control panel.
If it isn't recognized, touch **?** on the upper right of the Tag On screen on your "LG Smart Laundry & DW" app to see the detailed guide.
(This might happen due to the different NFC antenna positions for each phone.)

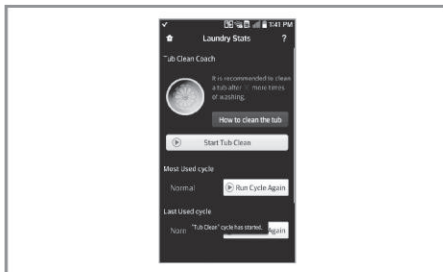

4. Verify that the Tub Clean cycle has begun. The screen at right appears and the Tub Clean cycle begins.

- Images are for reference only. The LG Smart Laundry & DW application may be updated.

LAUNDRY STATS – RUN CYCLE AGAIN



1. Select 'Run Cycle Again' button.

You can check the history of used cycles (10 most recent), the most used cycle, the last used cycle on the screen as shown on the left. You can start washing immediately on the most used cycle or the last used cycle.

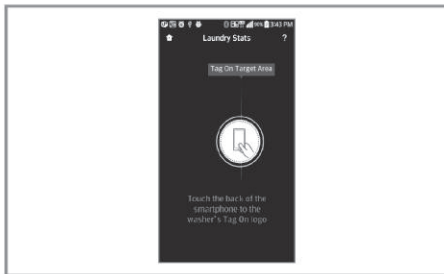

2. Touch the Tag On logo.

When a Tag On screen appears (see at left), tap your smart phone on the Tag On icon on the right side of the washer's control panel.

If it isn't recognized, touch **?** on the upper right of the Tag On screen on your 'LG Smart Laundry & DW' app to see the detailed guide.

(This might happen due to the different NFC antenna positions for each phone.)

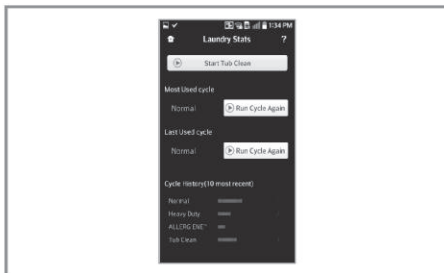

3. Check whether washing starts with the selected cycle.

The screen shown at left appears and washing starts immediately on the selected cycle.

- Images are for reference only. The LG Smart Laundry & DW application may be updated.

TAG ON CYCLE SET



1. Select Tag On.
Select "Tag On" by using either the top or bottom icons.

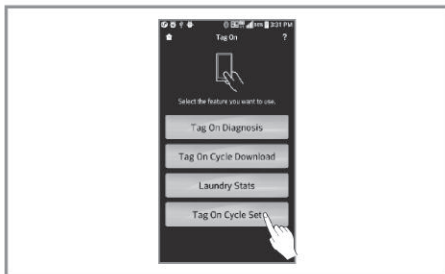

2. Select "Tag On Cycle Set".



3. Touch the Tag On logo.
When a Tag On screen appears (see at left), tap your smart phone on the Tag On icon on the right side of the washer's control panel.
If it isn't recognized, touch **?** on the upper right of the Tag On screen on your "LG Smart Laundry & DW" app to see the detailed guide.
(This might happen due to the different NFC antenna positions for each phone.)

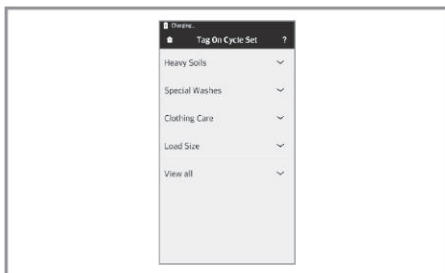

4. Select a laundry category based on the issue you want the machine to focus on.

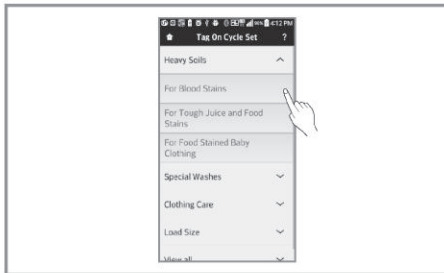

5. After selecting the category, a list of specific cycles will appear. Select the cycle based on your needs.

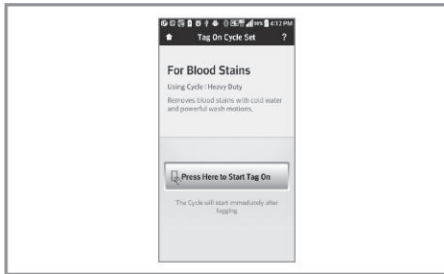

6. Touch the Tag On logo.

When a Tag On screen appears (see at left), tap your smart phone on the Tag On icon on the right side of the washer's control panel. If it isn't recognized, touch  on the upper right of the Tag On screen on your "LG Smart Laundry & DW" app to see the detailed guide. (This might happen due to the different NFC antenna positions for each phone.)

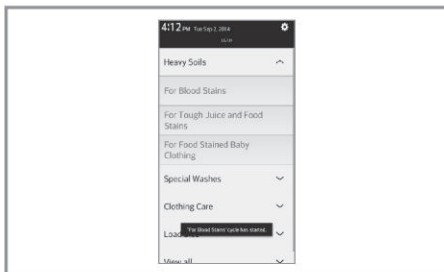

7. After tagging the machine with your phone, the cycle will automatically start. Verify the correct cycle and settings were selected.

- Images are for reference only.
The LG Smart Laundry & DW application may be updated.

TROUBLESHOOTING

NORMAL SOUNDS YOU MAY HEAR

The following sounds may be heard while the washer is operating. They are normal.

CLICKING:

Lid lock relay when the lid locks and unlocks.

SPRAYING OR HISSING:

Water spraying or circulating during the cycle.

HUMMING OR GURGLING:

Drain pump is pumping water from the washer at times during a cycle.

WATER SLOSHING SOUND:

A liquid in the balance ring around the wash basket helps the basket spin smoothly.

SOUND OF WATER BEING ADDED AFTER THE WASHER HAS ALREADY BEEN IN OPERATION

- The washer adapts to the load size and type to add more water to the cycle as needed.
- The wash load may be unbalanced. If the washer senses that the load is unbalanced, it will stop and refill to redistribute the load.
- The washer may be diluting laundry additives to add to the wash load.

BEFORE CALLING FOR SERVICE

Your washing machine is equipped with an automatic error-monitoring system to detect and diagnose problems at an early stage. If your washer does not function properly or does not function at all, check the following before you call for service:

Problem	Possible Cause	Solutions
Rattling and clanking noise	Foreign objects, such as keys, coins, or safety pins may be in tub or pump.	Stop washer, check tub and drain filter for foreign objects. If noise continues after washer is restarted, call for service.
Thumping sound	Heavy wash loads may produce a thumping sound. Wash load may be out of balance.	This is normal. If sound continues, washer is probably out of balance. Stop and redistribute wash load. Pause the cycle and redistribute the load after the lid unlocks.
Vibrating noise	Packaging materials were not removed. Wash load may be unevenly distributed in the tub. Not all leveling feet are resting firmly and evenly on the floor. Floor not rigid enough.	See the Unpacking and Removing Shipping Material section in the installation requirements section. Pause the cycle and redistribute the load after the lid unlocks. See Leveling the Washer in the Installation Instructions section. Make sure that the floor is solid and does not flex. See Flooring in the Installation Requirements section.
Water leaking	Inlet hose connection is loose at faucet or washer. House drain pipes are clogged. Drain hose has come out of drain or is not inserted far enough. A large item such as a pillow or blanket is above the top of the tub.	Check hoses for leaks, cracks and splits. Check and tighten hose connections. The washer pumps out water very rapidly. Check for water backing up out of the drain pipe during drain. If water is seen coming out of the drain, check for proper drain hose installation and check for restrictions in the drain. Contact a plumber to repair drain pipe. Tie drain hose to inlet hose or standpipe to prevent it from coming out during drain. For smaller drain pipes, insert the drain hose into the pipe as far as the drain hose flange. For larger drain pipes, insert the drain hose into the pipe 1-2 inches past the flange. Use the BEDDING cycle for large or bulky items. Use extra care and never wash more than half a load of items that float, such as pillows. Stop the washer and check the load. Make sure the load does not crest above the top edge of the tub.

BEFORE CALLING FOR SERVICE (continued)

ENGLISH

Problem	Possible Cause	Solutions
Wrinkling	Washer not unloaded promptly. Washer overloaded. Hot and cold water inlet hoses are reversed.	Always remove items from the washer as soon as the cycle is complete. The washer can be fully loaded, but the tub should not be tightly packed with items. The lid of the washer should close easily. Hot water rinse can set wrinkles in garments. Check the inlet hose connections.
Excessive sudsing	Too much detergent or incorrect detergent.	HE detergents are formulated specifically for High-Efficiency washers and contain suds-reducing agents. Only use detergent with the High-Efficiency (HE) logo. For detergent quantities refer to the How to Use section.
Staining	Bleach or softener dispensed too soon. Bleach or softener was added directly to the wash load in the tub. Washer was not unloaded promptly. Clothes were not properly sorted.	Dispenser compartment is overfilled causing bleach or softener to dispense immediately. ALWAYS measure bleach to prevent overfilling - one cup maximum. Dispenser drawer closed too quickly causing softener to dispense immediately. Always use the dispensers to ensure that laundry products are properly dispensed at the right time in the cycle. Always remove items from the washer as soon as possible after the cycle is complete. Always wash dark colors separately from light colors and whites to prevent discoloration. Never wash heavily soiled items washed with lightly soiled items.
Washer will not turn ON	Power cord is not properly plugged in. House fuse is blown, circuit breaker has tripped, or power outage has occurred.	Make sure that the plug is plugged securely into a grounded, 3-prong, 120-VAC, 60-Hz outlet. Reset circuit breaker or replace fuse. Do not increase fuse capacity. If the problem is a circuit overload, have it corrected by a qualified electrician.
Wash cycle time is longer than usual	The washer automatically adjusts the wash time for the amount of laundry, water pressure and other operating conditions.	This is normal. The washer adjusts cycle time automatically to provide optimal results for the selected cycle. The time remaining shown in the display is only an estimate. Actual time may vary.
Musty or mildewy odor in washer	Incorrect or too much detergent has been used. Inside of tub was not cleaned properly.	Use only High-Efficiency (HE) detergent in accordance with the manufacturer's instructions. Run the Tub clean cycle regularly.
Water leaks	Oversudsing of detergent.	Oversudsing may create leaks, and may be caused by the type and amount of detergent used. High-Efficiency detergent is the only detergent recommended. Make sure that detergent and any additives are put into the correct dispenser compartments. The normal amount of detergent to use is 1/4 to 1/2 of the maximum amount recommended by the detergent manufacturer. Always reduce the amount of detergent if the load is small or lightly soiled, or if your water is very soft. Never use more than the maximum amount recommended by the detergent manufacturer.

BEFORE CALLING FOR SERVICE (continued)





Problem	Possible Cause	Solutions
Washer will not operate	Control panel has powered off due to inactivity. Washer is unplugged. Water supply is turned off. Controls are not set properly. Lid is open Circuit breaker/fuse is tripped/blown. Control needs to be reset. START/PAUSE was not pressed after a cycle was set. Extremely low water pressure. Washer is too cold.	This is normal. Press the POWER button to turn the washer on. Make sure cord is plugged securely into a working outlet. Turn both hot and cold faucets fully on. Make sure the cycle was set correctly, close the lid and press the START/PAUSE button. The washer will not operate if the lid is open. Close the lid and make sure that nothing is caught under the lid preventing it from closing completely. Check house circuit breakers/fuses. Replace fuses or reset breaker. The washer should be on a dedicated branch circuit. The washer will resume the cycle where it stopped once power is restored. Press the POWER button, then re-select the desired cycle and press the START/PAUSE button. Press the POWER button then re-select the desired cycle and press the START/PAUSE button. The washer will shut off if the START/PAUSE button is not pressed within five minutes. Check another faucet in the house to make sure that household water pressure is adequate. If the washer has been exposed to temperatures below freezing for an extended period of time, allow it to warm up before pressing the POWER button. Otherwise, the display will not come on.
Washer not filling properly	Filter clogged. Inlet hoses may be kinked. Energy efficiency. Insufficient water supply. The washer lid is open. Hot and cold inlet hoses are reversed. Water level is too low.	Make sure the inlet filters on the fill valves are not clogged. Refer to the filter cleaning instructions. Check that inlet hoses are not kinked or clogged. This is a High Efficiency (HE) washer. As a result, the water level settings for this washer may be different than for conventional washers. Make sure that both hot and cold water faucets are turned on all the way. The washer will not operate if the lid is open. Close the lid and make sure that nothing is caught under the lid preventing it from closing completely. Check inlet hose connections. Make sure the hot water supply is connected to the hot inlet valve, and the cold water supply is connected to the cold inlet valve. This is a high efficiency washer. The water will not normally cover the clothes. The fill level is optimized for the wash motion to achieve the best wash performance.

BEFORE CALLING FOR SERVICE (continued)

ENGLISH

Problem	Possible Cause	Solutions
Washer will not drain water	Kinked drain hose. Drain located higher than 96 in. above the floor.	Ensure that the drain hose is not kinked. Make sure that the drain hose is no higher than 8 ft. above the bottom of the washer and is no more than 5 ft. away from the washer.
Poor stain removal	Proper options not selected. Previously set stains.	Heavier soils and tougher stains may require extra cleaning power. Select the Soak or Stain Care feature to boost the cleaning power of the selected cycle. Articles that have previously been washed may have stains that have been set. These stains may be difficult to remove and may require hand washing or pre-treating to aid in stain removal.
Bleach does not dispense	Bleach dispenser cover is not properly installed. Bleach dispenser is dirty or clogged.	Make sure that the bleach cover is properly installed and snapped into place before the beginning of the cycle. Lift out the bleach dispenser cover and clean out the reservoir. Lint and other foreign debris that collects in the inside the dispenser may prevent proper dispensing of the bleach.
Premature dispensing of bleach	Bleach dispenser filled for future load. Overfilling the bleach dispenser.	You cannot store bleach in the dispenser for future use. The bleach will be dispensed every load. Overfilling the bleach dispenser will cause the bleach to dispense immediately, which will damage items in the tub. ALWAYS measure bleach, but never fill above the MAX line on the dispenser. One cup of bleach is normal, but never add more than one cup.
Incomplete or no dispensing of detergent	Detergent compartments clogged from incorrect filling. Too much detergent used. Insufficient water supply. Normal residue.	Make sure that detergent and additives are put into the correct dispenser compartments. If liquid detergent is used, make sure that the liquid detergent cup and insert are in the detergent compartment. If powdered detergent is used, make sure that the liquid detergent cup and insert are not used. For all detergent types, always make sure that the dispenser drawer is fully closed before the start of the cycle. Make sure that the suggested amount of detergent is used per the manufacturer's recommendations. You may also dilute the detergent with water to the maximum fill line on the compartment to avoid clogging. Use only HE (High-Efficiency) detergent. NOTE: Always use as little detergent as possible. High-Efficiency washers need very little detergent to achieve optimum results. Using too much detergent will cause poor wash and rinse performance and may contribute to odors in washer. Make sure that both hot and cold water faucets are turned on all the way. It is normal for a small amount of detergent to remain in the dispenser. If this residue builds up it can interfere with normal dispensing of products. Refer to the cleaning instructions.
Water leaks every load	Hoses not installed correctly.	Check all fill and drain hose connections to ensure that they are tight and secure.

ERROR CODES

Problem	Possible Cause	Solutions
The display shows: 	The lid is not closed properly.	Make sure that the lid is closed properly and press the START/PAUSE button. After starting a cycle, it may take a few moments before the tub begins to turn or spin. The washer will not spin unless the lid is locked. If the lid is closed and the lid lock error message is displayed, call for service.
The display shows: 	Lid lock switch error.	Make sure that the lid is closed properly and press the START/PAUSE button. The washer will not operate unless the lid is locked. Make sure that nothing is caught under the lid, including shipping material or clothing. Make sure that the latch mechanism is fully retracted. If the lid is closed and the lid lock error message is displayed, call for service.
The display shows: 	Special Drain Feature.	If the washer is paused during a cycle for more than five minutes, the cycle will be cancelled and any water remaining in the tub will be drained.
Washer fills with water slowly or not at all, or the display shows: 	Water supply faucets are not fully open. Water line hoses are kinked, pinched, or crushed. Water inlet filters are clogged. Water supply pressure to faucet or house is too low. Water supply connected with leak-limiting hoses.	Make sure that the water faucets are fully open. Make sure that the hoses are not kinked or pinched. Be careful when moving the washer during cleaning and maintenance. Clean the inlet filters. See Maintenance in the Care and Cleaning section. Check another faucet in the house to make sure that household water pressure is adequate and flow is not restricted. Disconnect the inlet hose from the washer and run a few gallons of water through the hose to flush the water supply lines. If flow is too low, contact a plumber to have the water lines repaired. Hoses designed to limit leaks can trip falsely and prevent the washer from filling. The use of leak limiting hoses is not recommended.
Washer will not turn on	Power cord is not properly plugged in. House fuse is blown, circuit breaker has tripped, or power outage has occurred.	Make sure that the plug is plugged seruely into a grounderd, 3-prong, 120-VAC, 60-Hz. outlet. Reset circuit breaker or replace fuse. Do not increase fuse capacity. If the problem is a circuit overload, have it corrected by a qualified electrician.

ERROR CODES (continued)

ENGLISH

Problem	Possible Cause	Solutions
The display shows: LE1	Foreign objects, such as coins, pins, clips, etc., caught between the wash plate and the inner basket.	Turn off the washer and then press the Power button. Press the spin speed button without selecting a cycle to drain and spin the load. When the spin is complete, remove the clothes and then find and remove any objects caught in the wash plate. Always check pockets, etc., before washing to prevent error codes or damage to the washer or clothing.
Water in the washer drains slowly or not at all, or the display shows: DE	Drain hose is kinked, pinched, or clogged Drain discharge is more than 96 inches above bottom of washer.	Make sure the drain hose is free of clogs, kinks, etc., and is not pinched behind or under the washer. Adjust or repair drain. Maximum drain height is 96 inches (8 ft.)
The display shows: ub	The washer has detected an out of balance load.	If the washer detects a load that is too far out of balance to spin, it will display this code while it is attempting to rebalance the load. The washer will add water and try to redistribute the load automatically. This display is for your information only, and no action is required.
The display shows: UE	If the ub rebalance (see above) is not successful, this error will be displayed. The load is too small. Heavy articles are mixed with lighter items. The load is out of balance.	The automatic attempt to rebalance the load was not successful. The cycle has been paused to allow the load to be manually adjusted. Small loads may need additional items to be added to allow the washer to balance the loads. The load may have heavy items loaded with lighter items. Always try to wash articles of somewhat similar weight to allow the washer to evenly distribute the weight of the load for spinning. Manually redistribute the load if articles have become tangled preventing the automatic distribution from working properly.
The display shows: EE	Control error.	Unplug the washer and wait 60 seconds. Reconnect power and try again. If the error reappears, call for service.
The display shows : FE	Water level is too high due to a faulty water valve.	Close the water faucets, unplug the washer, and call for service.
The display shows: PE	The water level sensor is not working correctly.	Close the water faucets, unplug the washer, and call for service.
The display shows: LE	A motor error has occurred.	Allow the washer to stand for 30 minutes and then restart the cycle. If the LE error code persists, call for service.
The display shows: EE	Clutch error.	Mechanical failure. Unplug the washer and call for service.

LG WASHING MACHINE LIMITED WARRANTY (USA)

WARRANTY:

LG Electronics U.S.A., Inc. ("LG") warrants your LG Washing Machine ("product") against defect in materials or workmanship under normal household use, during the warranty period set forth below, LG will, at its option, repair or replace the product. This limited warranty is valid only to the original retail purchaser of the product, is not assignable or transferrable to any subsequent purchaser or user, and applies only when the product is purchased through an LG authorized dealer or distributor and used within the United States ("U.S.") including U.S. Territories.

Note: Replacement products and repair parts may be new or factory-remanufactured and are warranted for the remaining portion of the original unit's warranty period or ninety (90) days, whichever is longer. Please retain dated receipt or delivery ticket as evidence of the Date of Purchase for proof of warranty (you may be required to submit a copy to LG or authorized representative).

WARRANTY PERIOD:

Period	One (1) year from date of original retail purchase:	Ten (10) years from date of original retail purchase:	Lifetime from date of original retail purchase:
Scope of Warranty	Any internal /functional Parts & Labor	Drum Motor (Stator, Rotor, and Hall Sensor)	Stainless Steel Drum
Remark	LG will provide parts & labor to repair or replace defective parts.	Parts only. Customer will be responsible for any labor or in-home service to replace defective parts.	

HOW SERVICE IS HANDLED: In-Home Service

In-home service will be provided, as available, during the warranty period subject to servicer availability within the U.S. To receive in-home service, the product must be unobstructed and accessible to service personnel. If the in-home service repair cannot be completed, it may be necessary to remove, repair and return the product. If in-home service is unavailable, LG may elect, at its option, to provide for transportation of the product to and from an LG authorized service center.

THIS LIMITED WARRANTY DOES NOT COVER:

- Service trips to deliver, pick up, or install the product or for instruction on product use.
- Replacing house fuses or resetting of circuit breakers, correction of house wiring or plumbing, or correction of product installation.
- Damage or failure caused by leaky/ broken/ frozen water pipes, restricted drain lines, inadequate or interrupted water supply or inadequate supply of air.
- Damage or failure caused by accidents, pests and vermin, lightning, wind, fire, floods or acts of God.
- Damage or failure resulting from misuse, abuse, improper installation, repair or maintenance. Improper repair includes use of parts not approved or specified by LG.
- Damage or failure caused by unauthorized modification or alteration to the product.
- Damage or failure caused by incorrect electrical current, voltage, or plumbing codes.
- Cosmetic damage, including scratches, dents, chips or other damage to the finish of the product, unless such damage results from defects in materials or workmanship and is reported to LG within seven (7) calendar days from the date of delivery.
- Damage or missing items to any display, open box, discounted, or refurbished product.
- Product where the original factory serial numbers have been removed, defaced or changed in any way.
- Repairs when product is used in other than normal and usual household use (e.g. rental, commercial use, offices, or recreational facilities) or contrary to the instructions outlined in the owner's manual.
- The removal and reinstallation of the Product if it is installed in an inaccessible location.

THIS WARRANTY IS IN LIEU OF ANY OTHER WARRANTY, EXPRESS OR IMPLIED, INCLUDING AND WITHOUT LIMITATION TO, ANY WARRANTY OF MERCHANTABILITY OR FITNESS FOR A PARTICULAR PURPOSE. TO THE EXTENT ANY IMPLIED WARRANTY IS REQUIRED BY LAW, THIS WARRANTY IS LIMITED IN DURATION TO THE TERM PERIOD EXPRESSED ABOVE. REPAIR OR REPLACEMENT AS PROVIDED UNDER THIS WARRANTY IS THE EXCLUSIVE REMEDY FOR THE CUSTOMER. NEITHER THE MANUFACTURER NOR ITS U.S. DISTRIBUTOR SHALL BE LIABLE FOR ANY INCIDENTAL, CONSEQUENTIAL, INDIRECT, SPECIAL, OR PUNITIVE DAMAGES OF ANY NATURE, INCLUDING AND WITHOUT LIMITATION TO, LOST REVENUES OR PROFITS, OR ANY OTHER DAMAGE, WHETHER BASED IN CONTRACT, TORT, OR OTHERWISE.

SOME STATES DO NOT ALLOW THE EXCLUSION OR LIMITATION OF INCIDENTAL OR CONSEQUENTIAL DAMAGES OR LIMITATIONS ON HOW LONG AN IMPLIED WARRANTY LASTS, SO THE ABOVE EXCLUSION OR LIMITATION MAY NOT APPLY TO YOU. THIS WARRANTY GIVES YOU SPECIFIC LEGAL RIGHTS AND YOU MAY ALSO HAVE OTHER RIGHTS THAT VARY FROM STATE TO STATE.

HOW TO OBTAIN WARRANTY SERVICE & ADDITIONAL INFORMATION:

Write your warranty information below:

Call 1-800-243-0000 or visit our website at www.lg.com
 Mail to: LG Customer Information Center (ATTN: CIC)
 201 James Record Road, Huntsville, AL 35824

Product Registration Information:
 Model:
 Serial Number:
 Date of Purchase:

LG WASHING MACHINE LIMITED WARRANTY (CANADA)

ENGLISH

WARRANTY:

Should your LG Washer ("Product") fail due to a defect in material or workmanship under normal home use during the warranty period set forth below, LG Canada will at its option repair or replace the Product upon receipt of proof of original retail purchase. This warranty is valid only to the original retail purchaser of the product and applies only to a Product distributed in Canada by LG Canada or an authorized Canadian distributor thereof. The warranty only applies to Products located and used within Canada.

Period	One (1) year from the date of original retail purchase	Ten (10) years from the date of original retail purchase	Five (5) years from the date of original retail purchase
Scope of Warranty	Parts and Labor (internal/functional parts only)	DD Motor (Stator, Rotor, Hall Sensor)	Drum Tub Define tub, ie, stainless steel wash tub only
Remark	Washer	Extended Component Warranty (Parts Only) (Consumer will be charged for Labor after one (1) year from the date of purchase)	

- ▶ Replacement products and parts are warranted for the remaining portion of the original warranty period or ninety (90) days, whichever is greater.
- ▶ Replacement products and parts may be new or remanufactured.
- ▶ LG Authorized Service Center warranties their repair work for thirty (30) days.

LG Canada's sole liability is limited to the warranty set out above. Except as expressly provided above, LG Canada makes no and hereby disclaims all other warranties and conditions respecting the product, whether express or implied, including, but not limited to, any implied warranty or condition of merchantability or fitness for a particular purpose, and no representations shall be binding on LG Canada. LG Canada does not authorize any person to create or assume for it any other warranty obligation or liability in connection with the product. To the extent that any warranty or condition is implied by law, it is limited to the express warranty period above. LG Canada, the manufacturer or distributor shall not be liable for any incidental, consequential, special, direct or indirect damages, loss of goodwill, lost profits, punitive or exemplary damages or any other damage, whether arising directly or indirectly from any contractual breach, fundamental or otherwise, or from any acts or omissions, tort, or otherwise. This warranty gives you specific legal rights. You may have other rights which may vary from province to province depending on applicable provincial laws.

Any term of this warranty that negates or varies any implied condition or warranty under provincial law is severable where it conflicts with provincial law without affecting the remainder of this warranty's terms.

This limited warranty does not cover:

1. Service trips to deliver, pick up, or install the product; instructing a customer on operation of the product; repair or replacement of fuses or correction of wiring, or correction of unauthorized repairs/installation.
2. Failure of the product to perform during power failures and interruptions or inadequate electrical service.
3. Damage caused by leaky or broken water pipes, frozen water pipes, restricted drain lines, inadequate or interrupted water supply or inadequate supply of air.
4. Damage resulting from operating the Product in a corrosive atmosphere or contrary to the instructions outlined in the Product owner's manual.
5. Damage to the Product caused by accidents, pests and vermin, lightning, wind, fire, floods, or acts of God.
6. Damage resulting from the misuse, abuse, improper installation, repair, or maintenance of the Product. Improper repair includes use of parts not approved or specified by LG Canada.
7. Damage or product failure caused by unauthorized modification or alteration, or use for other than its intended purpose, or resulting from any water leakage due to improper installation.
8. Damage or Product failure caused by incorrect electrical current, voltage, commercial or industrial use, or use of accessories, components, or cleaning products that are not approved by LG Canada.
9. Damage caused by transportation and handling, including scratches, dents, chips, and/or other damage to the finish of your product, unless such damage results from defects in materials or workmanship and is reported within one (1) week of delivery.
10. Damage or missing items to any display, open box, discounted, or refurbished Product.
11. Products with original serial numbers that have been removed, altered, or cannot be readily determined. Model and Serial numbers, along with original retail sales receipt, are required for warranty validation.
12. Increases in utility costs and additional utility expenses.
13. Replacement of light bulbs, filters, or any consumable parts.
14. Repairs when your Product is used in other than normal and usual household use (including, without limitation, commercial use, in offices or recreational facilities) or contrary to the instructions outlined in the Product owner's manual.
15. Costs associated with removal of the Product from your home for repairs.
16. The removal and reinstallation of the Product if it is installed in an inaccessible location or is not installed in accordance with published installation instructions, including the Product owner's and installation manuals.
17. Accessories to the Product such as lid bins, drawers, handles, shelves, etc. Also excluded are parts besides those that were originally included with the Product.

All costs associated with the above excluded circumstances shall be borne by the consumer.

For complete warranty details and customer assistance, please call or visit our website:

Write your warranty information below:

Call 1-888-542-2623 (24 hours a day, 365 days a year) and select Product Registration Information:
the appropriate option from the menu, or visit our website at <http://www.lg.com>

Model:
Serial Number:
Date of Purchase:



ESPAÑOL

MANUAL DE
PROPIETARIO
LAVADORA

Lea este manual del propietario detenidamente antes de utilizar el aparato y guárdelo para futuras consultas.

WT7600H*A

MFL39760288

www.lg.com

ÍNDICE

3 INSTRUCCIONES IMPORTANTES DE SEGURIDAD

- 3 Precauciones Básicas de Seguridad
- 4 Requisitos de Conexión a Tierra
- 5 Instrucciones de Seguridad Para la Instalación
- 6 Instrucciones de Seguridad Para la Utilización, Cuidado y Limpieza, y la Eliminación

7 FUNCIONES Y VENTAJAS

- 7 Piezas y Componentes Clave
- 7 Accesorios Incluidos

8 INSTRUCCIONES PARA LA INSTALACIÓN

- 8 Escoja el Lugar Adecuado
- 8 Toma de Corriente
- 8 Tipo de Piso
- 9 Desempaquetado y Desembalaje del Material de Transporte
- 10 Conexión de las Tuberías de Agua
- 11 Conexión de la Manguera de Drenaje
- 12 Nivelación de la Lavadora
- 13 Conexión del Suministro Eléctrico

13 PREPARACIÓN

- 13 Clasificación de Las Cargas de Lavado
- 14 Carga de la Lavadora
- 15 Acerca de los Dispensadores
- 15 Uso del Detergente y del Dispensador

17 INSTRUCCIONES DE USO

- 17 Funciones del Panel de Control
- 18 Pantalla de Tiempo y Estado
- 19 Manejo de la Lavadora
- 20 Guía de Ciclos
- 22 Ciclos de Lavado
- 23 Botones Modificadores de Ciclo
- 24 Funciones de Cuidado Especial
- 25 Botones de Opción
 - 25 Vapor
 - 25 Lavado En Frío
 - 25 Lavado Demorado
 - 25 Programa Personalizado
 - 26 Lavado Tubo
 - 26 Suavizante
 - 26 Enjuague Extra

- 26 Agregue el Agua
- 26 Senal
- 26 Bloqueo Infantil
- 26 Añadir Ropa

27 CUIDADO Y LIMPIEZA

- 27 Limpieza Regular
 - 27 Limpieza del Exterior
 - 27 Cuidado y Limpieza del Interior
 - 27 Ciclo de Limpieza de Cuba
 - 27 Eliminación de la Acumulación de Minerales
 - 27 Deje la Tapa Abierta
- 28 Mantenimiento
- 29 Limpieza de la Lavadora

30 ESPECIFICACIONES

30 SISTEMA SMART DIAGNOSIS™

31 FUNCIÓN TAG ON

- 31 Antes de utilizar Tag on
- 33 Uso de Tag on

42 SOLUCIÓN DE PROBLEMAS

- 42 Sonidos normales que podrá escuchar
- 42 Antes de llamar al servicio técnico
- 46 Códigos de error

48 GARANTÍA

INSTRUCCIONES IMPORTANTES DE SEGURIDAD

MENSAJES DE SEGURIDAD

Por su seguridad, debe seguir la información indicada en este manual para minimizar el riesgo de incendio o explosión, descarga eléctrica o para prevenir daños a la propiedad, lesiones personales o muerte. Su seguridad y la de otras personas es muy importante. En este manual y en su electrodoméstico figuran muchos mensajes importantes de seguridad. Lea y cumpla siempre con todos los mensajes de seguridad.



Éste es el símbolo de alerta de seguridad. Este símbolo lo alerta sobre posibles riesgos que pueden resultar en daños sobre la propiedad y/o lesiones físicas graves o la muerte.

Todos los mensajes de seguridad estarán a continuación del símbolo de alerta de seguridad y con la palabra PELIGRO, ADVERTENCIA o PRECAUCIÓN. Estas palabras significan:

PELIGRO

Corre riesgo de muerte o de sufrir heridas serias si no sigue las instrucciones inmediatamente.

ADVERTENCIA

Corre riesgo de muerte o de sufrir heridas serias si no sigue las instrucciones.

PRECAUCIÓN

De no seguir las instrucciones podría sufrir daños leves o causar daños en el producto.

Todos los mensajes de seguridad le indicarán cuál es el riesgo potencial, cómo reducir las posibilidades de sufrir heridas y qué podría suceder si no se siguen las instrucciones.

ESPAÑOL

PRECAUCIONES BÁSICAS DE SEGURIDAD

ADVERTENCIA

Para minimizar el riesgo de incendio o explosión, descarga eléctrica, o para prevenir lesiones personales cuando use electrodomésticos, se deben seguir precauciones básicas de seguridad, incluyendo las siguientes:

- **Utilice este electrodoméstico solo para los fines para los que fue diseñado, según lo descrito en este manual del usuario. N'utilisez votre laveuse qu'aux fins prévues décrites dans ce manuel du propriétaire.**
- **Antes de usar, la lavadora debe estar correctamente instalada como se describe en este manual.**
- **No lave artículos que han sido limpiados, lavados, remojados o salpicados previamente con gasolina, disolventes de limpieza en seco, u otras sustancias inflamables o explosivas, ya que emanan vapores que podrían encenderse o explotar.**
- **No agregue gasolina, disolventes de limpieza en seco u otras sustancias explosivas al agua de lavado.** Estas sustancias emanan vapores que podrían encenderse o explotar.
- **Bajo ciertas condiciones, se puede producir gas hidrogeno en un sistema de agua caliente que no se haya usado por un plazo de 2 semanas o mas. EL GAS HIDROGENO ES EXPLOSIVO. Si no se ha usado el sistema de agua caliente durante tal periodo, antes de utilizar la lavadora, abra todas las llaves de agua caliente y deje que el agua fluya durante algunos minutos. Esto liberara cualquier gas hidrogeno acumulado. Ya que el gas es inflamable, no fume ni use ninguna llama abierta durante este periodo.**
- **No deje que los niños jueguen en la lavadora o dentro de ella. Es necesario supervisar de cerca a los niños si utiliza la lavadora cerca de ellos.**
- **Antes de poner la lavadora fuera de servicio o de tirarla, quite la puerta para prevenir que los niños se metan dentro.**
- **No instale ni guarde la lavadora en lugares donde estará expuesta a la intemperie o a temperaturas de congelamiento.**
- **No toquete los controles.**
- **Mantenga el área alrededor y bajo el dispositivo libre de materiales combustibles, como pelusa, papel, trapos, productos químicos, etc.**
- **El servicio debe ser realizado por un técnico cualificado. No desmonte la lavadora.**
- **ADVERTENCIA:** Este producto contiene químicos conocidos por el Estado de California de causar cáncer. **Lávese las manos después de manipular.**

- **Vea las instrucciones de instalación para los requisitos de toma a tierra.**
- **Siga SIEMPRE las instrucciones de cuidado de la tela suministradas por el fabricante de las prendas.**
- **No coloque artículos expuestos a aceite de cocina en su lavadora.** Los artículos contaminados con aceites de cocina podrían causar una reacción química que cause que la carga de lavado se incendie.
- **Use suavizadores de tela o productos para eliminar estática únicamente del modo recomendado por el fabricante.**
- Esta lavadora no está diseñada para uso marino o instalaciones móviles tales como vehículos recreativos, aeronaves, etc.
- **No utilice la lavadora para secar artículos que contengan caucho, foam, o materiales con texturas similares a caucho.**
- **Cierre las llaves de agua y desenchufe la lavadora si no utilizará la unidad por un periodo prolongado de tiempo, como durante las vacaciones.**
- El material de empaque podría resultar peligroso para los niños. Existe el peligro de sofocación! **Mantenga todos los materiales de empaque fuera del alcance de los niños.**
- **Antes de cargar la lavadora, siempre revise que no haya objetos extraños en su interior. Mantenga la puerta cerrada cuando no se use.**
- **No coloque las manos dentro del electrodoméstico si el tambor o el agitador están en movimiento.**

LEA TODAS LAS INSTRUCCIONES ANTES DE USAR

ADVERTENCIA

Por su seguridad, se debe seguir la información indicada en este manual para minimizar el riesgo de incendio o explosión, descarga eléctrica, o para prevenir daños a la propiedad, lesiones personales, o muerte.

REQUISITOS DE CONEXIÓN A TIERRA

Este aparato debe ser conectado a tierra. En el caso de descompostura o mal funcionamiento, la conexión a tierra reduce el riesgo de recibir una descarga eléctrica al proveer una vía de menor resistencia a la corriente eléctrica. Este aparato está equipado con un cable que tiene un conductor de equipo a tierra y una clavija de tierra. La clavija debe ser conectada en una toma de corriente adecuada que esté apropiadamente instalada y conectada a tierra de acuerdo con los códigos y ordenanzas locales.

ADVERTENCIA

Una conexión inapropiada del conductor de equipo a tierra puede resultar en riesgo de recibir una descarga eléctrica. Verifique con un electricista calificado si tiene dudas sobre si el aparato está correctamente conectado a tierra. No modifique la clavija provista con el aparato. Si no encaja con la toma de corriente, llame a un electricista calificado para que instale una toma de corriente adecuada. Si no se cumple con esta advertencia se podrán producir heridas graves, incendios, descargas eléctricas, o muerte.

⚠ ADVERTENCIA

Por su seguridad, se debe seguir la información indicada en este manual para minimizar el riesgo de incendio o explosión, descarga eléctrica, o para prevenir daños a la propiedad, lesiones personales o muerte.

INSTRUCCIONES DE SEGURIDAD PARA LA INSTALACIÓN**⚠ ADVERTENCIA**

Para minimizar el riesgo de incendio o explosión, descarga eléctrica, o para prevenir lesiones personales cuando use electrodomésticos, se deben seguir precauciones básicas de seguridad, incluyendo las siguientes:

- Consulte las INSTRUCCIONES DE INSTALACION para un procedimiento detallado de conexión a tierra. Las instrucciones de instalación son incluidas con su lavadora para ser utilizadas como referencia. Si mueve la lavadora a una nueva ubicación, contrate a una persona del servicio calificada para que la revise y reinstale. Si no se cumple con esta advertencia se podrán producir heridas graves, incendios, descargas eléctricas, o muerte.
- Bajo ninguna circunstancia deberá cortar o eliminar la tercera punta (de toma a tierra) del cable de alimentación. Si no se cumple con esta advertencia se podrán producir heridas graves, incendios, descargas eléctricas, o muerte.
- Para su seguridad personal, este electrodoméstico debe estar adecuadamente conectado a tierra. Si no se cumple con esta advertencia se podrán producir heridas graves, incendios, descargas eléctricas, o muerte.
- El cable de corriente de este electrodoméstico contiene un enchufe de 3 cables (conexión a tierra) que se conecta a un tomacorriente de pared estándar de 3 cables (conexión a tierra) para minimizar la posibilidad de riesgos de descargas eléctricas por parte del mismo.
- La lavadora deberá estar conectada a un tomacorriente con conexión a tierra de 120VAC, 60 Hz. Si no se cumple con esta advertencia se podrán producir heridas graves, incendios, descargas eléctricas, o muerte.
- Contrate a un electricista calificado para que revise el tomacorriente y el circuito eléctrico con el fin de asegurar que el enchufe este correctamente conectado a tierra. Si no se cumple con esta advertencia se podrán producir heridas graves, incendios, descargas eléctricas, o muerte.
- En caso de contar con un tomacorriente de pared de 2 cables, es su responsabilidad y obligación reemplazarlo por un tomacorriente de pared de 3 cables correctamente conectado a tierra. Si no se cumple con esta advertencia se podrán producir heridas graves, incendios, descargas eléctricas, o muerte.
- No instale la lavadora sobre una alfombra. Instale la lavadora sobre un piso sólido. El incumplimiento de esta advertencia puede causar daños provocados por fuga de agua.
- No elimine el cable de conexión a tierra. No use un adaptador o cable de extensión. Conecte la lavadora en un tomacorriente con conexión a tierra de 3 cables. Si no se cumple con esta advertencia se podrán producir heridas graves, incendios, descargas eléctricas, o muerte.
- La lavadora deberá estar siempre conectada a un enchufe individual con un índice de voltaje equivalente al que figura en su etiqueta de características técnicas. Esto garantiza el mejor funcionamiento y además previene la sobrecarga de los circuitos del hogar, lo cual podría ocasionar riesgos de incendio debido al recalentamiento de cables.
- Nunca desenchufe su lavadora tirando del cable de corriente. Siempre tome el enchufe firmemente y jale el mismo hacia fuera para retirarlo. Si no se cumple con esta advertencia se podrán producir heridas graves, incendios, descargas eléctricas, o muerte.
- Repare o reemplace de inmediato todos los cables de corriente pelados o con cualquier tipo de daño. No use un cable con cortaduras o abrasión sobre su extensión o extremos. Si no se cumple con esta advertencia se podrán producir heridas graves, incendios, descargas eléctricas, o muerte.
- Al instalar o cambiar de lugar la lavadora, evite todo tipo de cortes u otros daños en el cable de corriente. Si no se cumple con esta advertencia se podrán producir heridas graves, incendios, descargas eléctricas, o muerte.
- La lavadora debe ser instalada y conectada a tierra por una persona especializada del servicio técnico cumpliendo con los códigos locales para prevenir riesgos de descargas y asegurar la estabilidad durante el funcionamiento.
- La lavadora es pesada. Se necesitan dos o más personas para instalar y trasladar el electrodoméstico. Si esto no se cumple se podrán producir diversas heridas.
- Almacene e instale la lavadora donde no esté expuesta a temperaturas bajo cero o a condiciones climáticas en áreas exteriores. Si no se cumple con esta advertencia se podrán producir daños por fugas de agua.
- Con el fin de reducir el riesgo de descargas eléctricas no instale la lavadora en espacios húmedos. Si no se cumple con esta advertencia se podrán producir heridas graves, incendios, descargas eléctricas, o muerte.
- Para reducir el riesgo de lesiones personales, cumpla con todos los procedimientos de seguridad recomendados por la industria, incluyendo el uso de guantes con mangas largas y gafas de seguridad. En caso de no cumplir con todas las advertencias de seguridad de este manual se podrán producir daños sobre la propiedad, lesiones personales o la muerte.
- Nunca intente utilizar este electrodoméstico si está dañado, tiene una falla, está parcialmente desarmado, tiene partes dañadas o le faltan partes, incluido un cable o un enchufe dañado. Para minimizar la posibilidad de que ocurra una descarga eléctrica, antes de realizar cualquier tarea de mantenimiento o limpieza desconecte este electrodoméstico del suministro eléctrico o desconecte la lavadora del panel de distribución de la casa quitando el fusible o desconectando el disyuntor.

⚠ ADVERTENCIA

Para minimizar el riesgo de incendio o explosión, descarga eléctrica, o para prevenir lesiones personales cuando use electrodomésticos, se deben seguir precauciones básicas de seguridad, incluyendo las siguientes:

INSTRUCCIONES DE SEGURIDAD PARA LA UTILIZACIÓN, CUIDADO Y LIMPIEZA, Y LA ELIMINACIÓN

⚠ ADVERTENCIA

Para minimizar el riesgo de incendio o explosión, descarga eléctrica, o para prevenir lesiones personales cuando use electrodomésticos, se deben seguir precauciones básicas de seguridad, incluyendo las siguientes:

- **Desenchufe la lavadora antes de limpiar la misma** para evitar el riesgo de descargas eléctricas.
- **Nunca utilice químicos fuertes, limpiadores abrasivos o solventes para limpiar su lavadora.** Los mismos dañaran el acabado de la unidad.
- **No coloque trapos con grasa o aceite encima de la lavadora.** Estas sustancias emiten vapores que podrían prender fuego a los materiales.
- **No lave prendas que estén sucias con aceite vegetal o de cocina.** Las mismas pueden quedar con algo de aceite luego del lavado. Debido al aceite que permanece, la tela puede despedir humo o prenderse fuego por sí sola.
- **Desconecte este electrodoméstico del tomacorriente antes de realizar cualquier tipo de mantenimiento.** Colocar los controles en la posición OFF (apagado) no desconecta el electrodoméstico de la toma de corriente. No cumplir con esta advertencia, podrá ocasionar heridas graves, incendios, descargas eléctricas, o muerte.
- **No combine diferentes productos de lavandería en una misma carga a menos que esto se especifique en la etiqueta.**
- **No mezcle cloro con amoníaco o ácidos como el vinagre.** Siga las instrucciones del paquete cuando utilice productos de lavandería. El uso incorrecto puede producir gases tóxicos, lo que podría resultar en lesiones graves o la muerte.
- **No coloque las manos dentro de la lavadora cuando sus partes estén en movimiento.** Antes de cargar, descargar o agregar prendas, pulse el botón de INICIO/PAUSA y espere hasta que el tambor se detenga totalmente antes de colocar las manos dentro. Si no se cumple con esta advertencia se podrán producir heridas graves, incendios, descargas eléctricas, o muerte.
- **No permita que los niños jueguen sobre o dentro de la lavadora.** Si hay niños cerca mientras la lavadora está en funcionamiento es necesario supervisarlos de cerca. A medida que los niños crezcan, enseñeles sobre el uso adecuado y seguro de todos los electrodomésticos. Si estas advertencias no se cumplen se podrían producir heridas graves.
- **Destruya la bolsa plástica y otros materiales de embalaje una vez retirada la lavadora.** Es posible que los niños deseen usarlas para jugar. Los cartones cubiertos con alfombra, colchas o laminas de plástico se pueden convertir en cámaras herméticas. Si estas advertencias no se cumplen se podrían producir heridas graves o muerte.
- **Mantenga los productos de lavandería fuera del alcance de los niños.** Para evitar heridas, cumpla con todas las advertencias que figuran en las etiquetas de los productos. Si estas advertencias no se cumplen se podrían producir heridas graves.
- **Antes de que su lavadora sea quitada de servicio o desechada, quite la puerta del compartimiento de la lavadora para evitar el peligro de que los niños o pequeños animales queden atrapados dentro.** El no hacerlo puede ocasionar lesiones personales graves o la muerte.
- **Mantenga las manos y objetos extraños alejados del área de la tapa y el cierre cuando esté cerrando la tapa.** En caso contrario, podría sufrir lesiones.

GUARDE ESTAS INSTRUCCIONES

FUNCIONES Y VENTAJAS

PIEZAS Y COMPONENTES CLAVE

A MOTOR INVERTER DIRECT DRIVE

El motor inverter, conectado directamente a la cuba, produce pocas vibraciones y ofrece una excelente durabilidad y una prolongada vida útil.

B ULTRA CAPACIDAD Y TUBO DE ACERO INOXIDABLE QUE NUNCA SE OXIDE

El diseño eficaz le ofrece una mayor capacidad sin que el aparato tenga que ser más grande ni que el tambor tenga que ser más profundo para una instalación y un uso más fácil.

C TURBO WASH™

Turbo Wash™ reduce el tiempo de lavado sin afectar a su calidad. Los movimientos precisos del tambor y los potentes chorros de agua permiten un remojo más rápido, a la vez que el Spray Jet SmartRinse™ permite un aclarado más rápido, ahorrándole hasta 20 minutos sin sacrificar la calidad del lavado.

D ALLERGIENE™

Este potente ciclo de vapor a alta temperatura se ha diseñado para reducir hasta el 95 por ciento los alérgenos domésticos comunes, como los ácaros del polvo y las descamaciones de origen animal, según lo ha certificado la AAFA (Asthma and Allergy Foundation of America).

E PANEL TÁCTIL TRASERO

La pantalla LED de fácil lectura muestra las opciones de ciclos, ajustes, estado del ciclo y tiempo restante aproximado. Los botones táctiles ofrecen más comodidad y una excelente estética de diseño.

F TAPA SLAM PROOF™

La tapa Slam Proof™ es un dispositivo de seguridad que cierra la tapa lentamente. Las bisagras Slam Proof™ permiten cerrar la tapa de forma suave y silenciosa, y ayuda a evitar accidentes.

G SMART DIAGNOSIS™

Si alguna vez tiene algún contratiempo con su lavadora LG, no debe preocuparse. La característica "Smart Diagnosis™" ayuda al servicio técnico a diagnosticar problemas telefónicamente, o con un simple app en su teléfono inteligente (smart phone), ayudándole a minimizar llamadas caras o molestas.

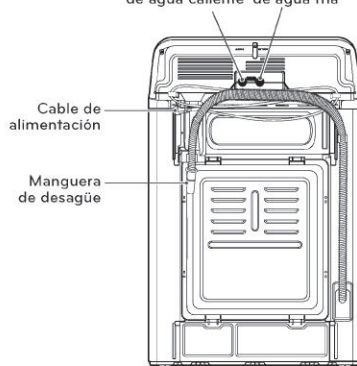
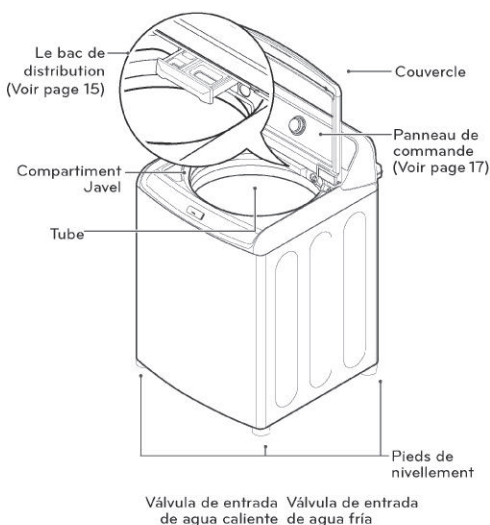

ESPAÑOL

ACCESORIO INCLUIDO

- Correa (para fijar la manguera de drenaje)



Accesorio necesario (se vende por separado)



Mangueras de agua caliente/fría

- El accesorio necesario se vende por separado. Se puede pedir a través del sitio Web de LG. EE.UU: www.lg.com/us

Número de pieza

- 5215FD3715U : Manguera de agua caliente
- 5215FD3715V : Manguera de agua fría

INSTRUCCIONES PARA LA INSTALACIÓN

ESCOJA EL LUGAR ADECUADO

⚠ ADVERTENCIA

- La lavadora es pesada. Se necesitan dos o más personas para instalar y trasladar el electrodoméstico. Si esto no se cumple se podrán sufrir heridas en la espalda u otras herida.
- Almacene e instale la lavadora en un lugar no expuesto a temperaturas inferiores a las de congelación ni a la intemperie. Si no se cumple con esta advertencia se podrán producir heridas graves, incendios, descargas eléctricas o muerte.
- Para su seguridad personal, este electrodoméstico debe ser conectado a tierra adecuadamente.
- Conecte a tierra la lavadora siguiendo todos los códigos y ordenanzas legales. Si no se cumple con esta advertencia se podrán producir heridas graves, incendios, descargas eléctricas o muerte.
- La apertura de la base no debe estar obstruida por una alfombra cuando la lavadora se instale en un piso alfombrado.
- No elimine el cable de conexión a tierra. No use un adaptador o prolongador. Enchufe en un tomacorriente con conexión a tierra de 3 cables. Si no se cumple con esta advertencia se podrán producir heridas graves, incendios, descargas eléctricas o muerte.

TOMA DE CORRIENTE

- La toma de corriente debe estar dentro de un área mínima de 1,5 m (60 pulgadas) a cualquiera de los lados de la lavadora.
- El electrodoméstico y la toma de corriente deben estar colocados de forma tal que se pueda acceder al enchufe fácilmente.
- No sobrecargar la toma de corriente con más de un electrodoméstico.
- La toma de corriente deberá estar conectada a tierra de acuerdo con los códigos y las regulaciones de cableado actuales.
- Se recomienda utilizar un fusible de demora de tiempo o disyuntor.

NOTA: Es responsabilidad y obligación personal del dueño del producto pedir a una persona del servicio técnico calificado que instale la toma de corriente adecuada.

TIPO DE PISO

- Para minimizar el ruido y vibración, se DEBE instalar la lavadora en un piso sólidamente construido. Ver la NOTA a la derecha.
- La cuesta permisible debajo de toda la lavadora es

una diferencia máxima de 2,5 cm. (1 pulgada) de lado a lado o entre la parte delantera y la trasera.

- No se recomiendan las superficies alfombradas o de baldosas blandas.
- Nunca instale la lavadora en una plataforma o estructura soportada con poca solidez.

NOTA: Se debe instalar la lavadora en un piso firme para minimizar la vibración durante el centrifugado. El piso de concreto es el mejor, pero un piso de madera es suficiente, siempre que se haya construido respetando los estándares FHA. No se debe instalar la lavadora sobre alfombras o expuesta a la intemperie.

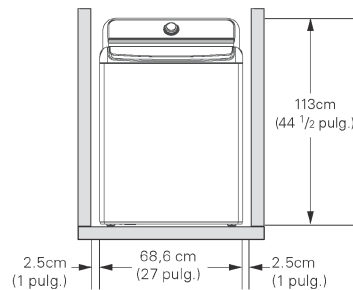

Para asegurar que se haya dotado de suficiente espacio para las tuberías de agua y flujo de aire, deje espacios mínimos de por lo menos 2,5 cm (1 pulgada) en los lados y de 10 cm (4 pulgadas) detrás de la unidad. No olvide tener en cuenta las molduras de paredes, puertas o piso, que podrían aumentar la distancia de separación necesaria.

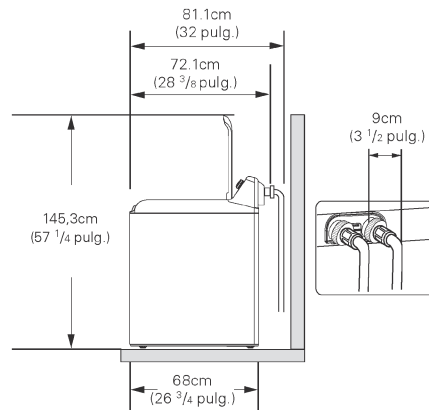

El espacio vertical mínimo desde el piso a los estantes superiores, muebles, techo, etc., es de 1,40 metros (56 pulgadas).

DESEMPAQUETADO Y DESEMBALAJE DEL MATERIAL DE TRANSPORTE

1. Después de quitar el cartón y el material de embalaje, levante y saque la lavadora de la base de espuma. Asegúrese de que el soporte de plástico de la tina sale con la base y no se queda atascado en la parte inferior de la lavadora.

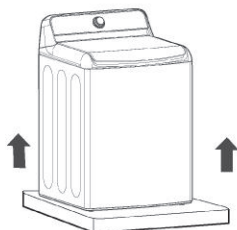

Si debe asentar la lavadora hacia abajo para quitar los materiales de embalaje de la base, siempre proteja el lado de la lavadora y deposítela con cuidado sobre su lado. NUNCA asiente la lavadora sobre su parte frontal o posterior.

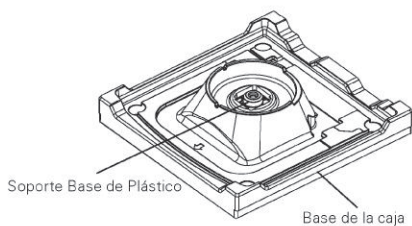

2. Retire el bloque de espuma que contiene el manual del propietario, las piezas y las muestras de producto de lavandería. Guarde el bloque de espuma para un uso futuro. Si en el futuro debe trasladar en una mudanza la lavadora, este bloque ayudará a impedir daños a la lavadora durante el transporte.

NOTA: Para evitar cualquier daño, no retire el bloque de espuma hasta que la lavadora no esté en su ubicación final.

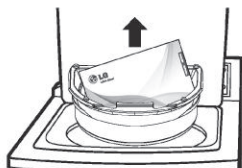

3. Libere el cable de alimentación de la parte posterior de la lavadora.

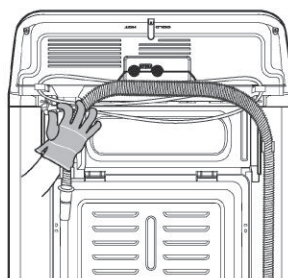

ESPAÑOL

HERRAMIENTAS QUE NECSITARÁ

- Pinzas ajustables

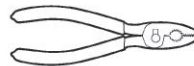

- Nivel de carpintero



CONEXIÓN DE LAS TUBERÍAS DE AGUA

- LG recomienda el uso de manguitos LG. Cualquier fuga, daños en la ropa o en la lavadora causados por una instalación o uso defectuosos de manguitos que no sean LG no estará cubierta por los términos de la garantía LG y será responsabilidad única del cliente y/o instalador.
- La presión del suministro de agua debe estar entre 14,5 psi y 116 psi (100~800 kPa). Si la presión del suministro de agua es superior a 116 psi, se deberá instalar una válvula de reducción de la presión del agua.
- Periódicamente, compruebe las mangueras en busca de grietas, fugas y desgastes, y reemplace la manguera si es necesario.
- Asegúrese de que las mangueras no estén estiradas, pinzadas, aplastadas o retorcidas.
- La lavadora no se debería instalar ni almacenar en un lugar sometido a temperaturas de congelación. Pueden dañarse las tuberías de agua y mecanismos internos de la lavadora. Si la lavadora estuvo expuesta a temperaturas de congelación antes de la instalación, permita que permanezca a temperatura ambiente por varias horas antes de usarla y verifique la presencia de pérdidas antes del funcionamiento.

NOTA: No utilice mangueras anti-desbordamiento con dispositivos de corte automático. Estos dispositivos pueden activarse durante el llenado y evitar que la lavadora se llene adecuadamente.

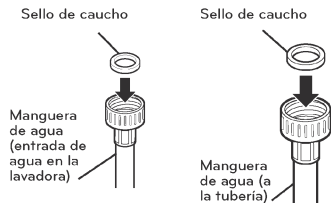

1. Inspeccione el accesorio roscado de cada manguera y verifique que haya un sello de goma en ambos extremos.

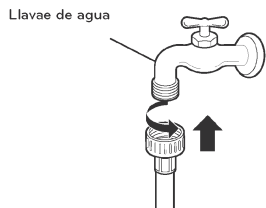

⚠ ADVERTENCIA

- No vuelva a utilizar mangueras usadas. Utilice mangueras nuevas para la instalación de la lavadora. Las mangueras usadas podrían causar fugas o explotar, haciendo que el suelo se inunde con los consiguientes daños materiales.

2. Conecte las mangueras de suministro de agua a las llaves de paso de agua caliente y fría y apriete las conexiones con la mano. A continuación, utilice unos alicates para apretarlas otros $\frac{2}{3}$ de vuelta.

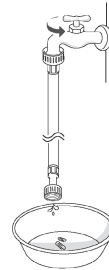

⚠ ADVERTENCIA

- No tense en exceso. El acoplamiento puede resultar dañado.

3. Siempre deje fluir uno o dos litros de agua a través de cada manguera de entrada para ayudar a evitar futuros problemas con pantallas de filtro obstruidas al vaciar la suciedad, depósitos de minerales y otros residuos de las tuberías de agua. De paso, al hacerlo comprobará cuál es la manguera de agua caliente y cuál la de agua fría.

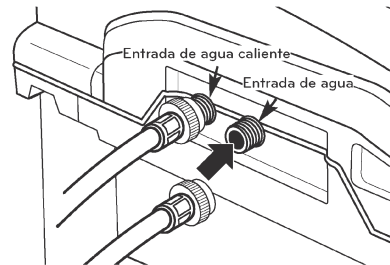

⚠ ADVERTENCIA

- No ajuste las mangueras en exceso. Hacerlo puede dañar las válvulas, causando fugas y daños a la propiedad.

4. Conecte la tubería de agua caliente a la entrada de agua caliente ubicada en la parte trasera de la lavadora. Conecte la tubería de agua fría a la entrada de agua fría situada en la parte posterior de la lavadora. Ajuste las uniones con firmeza. Abra las llaves de paso del agua y revise si hay fugas.

NOTA: Asegúrese de no enroscar mal los accesorios de la manguera. Ya que ello dañaría la válvula y podría provocar daños a la propiedad debido a las fugas.

CONEXIÓN DE LA MANGUERA DE DRENAJE

- La manguera de drenaje siempre debe estar asegurada adecuadamente. No asegurar adecuadamente la manguera de drenaje puede resultar en inundación o daños a la propiedad.
- El drenaje debe instalarse según todos los códigos y regulaciones locales vigentes.
- Asegúrese de que la manguera de drenaje no está estirada, pinzada, aplastada o retorcida.



OPCIÓN 1: TUBO VERTICAL

Doble el extremo de salida de la manguera de drenaje hasta formar una U. Ingrese el extremo de la manguera de drenaje en el desagüe. Si el desagüe es lo suficientemente ancho como para que el reborde de la manguera encaje dentro, entonces, no inserte el reborde más de 2-5 cm (1-2 pulgadas) en el desagüe. Use la correa, incluida con los materiales de instalación que había en el bloque de espuma de la tina, para asegurar la manguera de drenaje al desagüe.

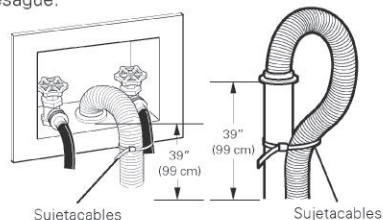

Si las válvulas de agua y el desagüe están instaladas en la pared, sujete la manguera de drenaje a una de las mangueras de agua con la correa (el lado estriado hacia el interior). Si el desagüe es una tubería vertical, sujete la manguera de drenaje a la tubería vertical con la correa suministrada.

NOTA:

- La altura total del extremo de la manguera debería estar aproximadamente a 0,9~1,2 metros (35"~47") del piso.
- No instalar el extremo de la manguera a una altura de más de 243,8 cm (96 pulgadas) sobre la parte inferior de la lavadora.
- No selle la manguera de drenaje, por ejemplo, con cinta. Si no hay ninguna ranura de aire, puede

crearse un efecto sifón y el agua verse impelida fuera de la tina lo que ocasionaría una reducción del rendimiento del lavado/enjuague o daños en las prendas.

OPCIÓN 2: LAVADERO

Doble el extremo de la manguera de drenaje hasta que tenga la forma deseada y engánchelo al borde del lavadero. Use una correa para asegurar la manguera de drenaje en su lugar.

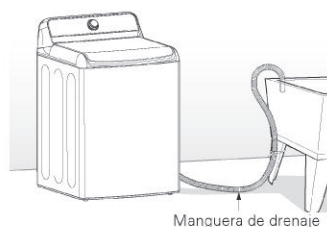

NIVELACIÓN DE LA LAVADORA

La tina de su nueva lavadora gira a velocidades muy elevadas. Para minimizar la vibración, los ruidos y los movimientos no deseados, el piso deberá ser una superficie perfectamente nivelada y sólida.

NOTA:

- Ajuste las patas niveladoras solo en la medida necesaria para nivelar la lavadora. La extensión de las patas niveladoras más de lo necesario puede causar vibración de la lavadora.
- Antes de instalar la lavadora, asegúrese de que el piso esté limpio, seco y libre de polvo, suciedad, agua y aceites, de forma que las patas de apoyo del electrodoméstico no puedan deslizarse con facilidad. Las patas de apoyo podrían moverse o deslizarse, conllevando una vibración y ruido excesivos derivados de un contacto deficiente con el piso.

Las cuatro patas niveladoras deben apoyarse firmemente en el piso. Intente mover la lavadora de una esquina hacia otra para asegurar que las cuatro patas niveladoras tengan un contacto firme sobre el piso.

1. Coloque la lavadora en el lugar final, tomando la precaución especial de no apretar, forzar ni aplastar las tuberías de drenaje y agua. Coloque un nivel sobre la parte superior de la lavadora.

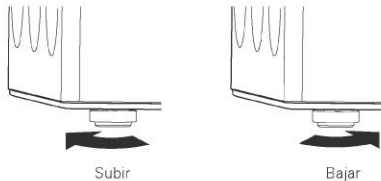

2. Ajuste la pata niveladora. Gire en sentido horario para levantar la lavadora y en sentido antihorario para bajarla.

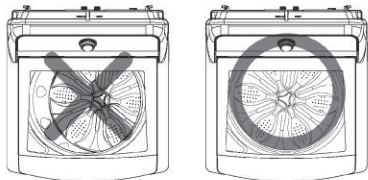

3. Para asegurarse de que la lavadora está correctamente nivelada, abra la tapa y mire desde arriba para ver si la tina está centrada. Si la tina NO está centrada como muestra el dibujo de la derecha, vuelva a ajustar la pata. Si tiene un nivel, compruebe la lavadora con el nivel.

- Para comprobar si la lavadora está nivelada de lado a lado, coloque un nivel en el filo posterior de la tapa.

- Para comprobar si la tapa está nivelada de adelante hacia atrás, coloque un nivel en el lateral de la lavadora en el borde donde se unen el lateral del mueble y la tapa superior. No coloque el nivel en la parte superior ni en la tapa. Si utiliza esas referencias, el resultado será una lavadora desnivelada.

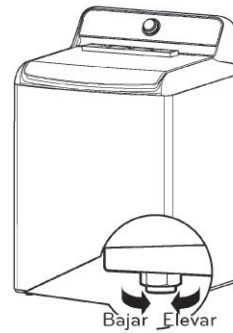

⚠ ADVERTENCIA

- Si utiliza la lavadora sin nivelarla, pueden producirse fallos de funcionamiento causados por el exceso de vibraciones y ruido.
- **Utilice las patas de nivelación sólo para nivelar la lavadora.** Si eleva las patas de nivelación de forma innecesaria, puede causar vibraciones anómalas de la lavadora.

CONEXIÓN A LA RED ELÉCTRICA

La lavadora deberá estar conectada a una toma de corriente de 120 VCA, 60 Hz de 3 clavijas con conexión a tierra. Conecte la lavadora. La conexión incorrecta del conductor de tierra puede causar riesgo de descargas eléctricas. Consulte a un electricista o técnico cualificado si tiene dudas acerca la correcta conexión a tierra del aparato. No modifique el enchufe incluido con el aparato. Si lo toma no es compatible, solicite la instalación de una toma adecuada a un electricista cualificado. El incumplimiento de estas advertencias puede causar lesiones graves o mortales, un incendio o descargas eléctricas.

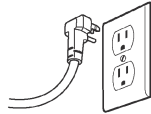

⚠️ ADVERTENCIA

- La toma de corriente debe estar dentro de un área mínima de 60 pulgadas (1,5 m) a cualquiera de los lados de la lavadora.
- El aparato y la toma eléctrica deberán colocarse de modo que pueda accederse fácilmente al enchufe.
- No sobrecargue la toma de corriente con más de un aparato.
- La puesta a tierra de la toma de corriente será conforme a los códigos y las regulaciones locales.
- Se recomienda un fusible de demora de tiempo o disyuntor.
- Es responsabilidad y obligación personal del dueño del producto pedir a un electricista calificado que instale la toma de corriente adecuada.
- No utilice un cable o enchufe dañados o desgastados. Repare o sustitúyalos de inmediato. De lo contrario, podría sufrir lesiones mortales, o causar un incendio, descargas eléctricas o fallos de funcionamiento.
- No modifique el cable de alimentación y tenga cuidado de no dañarlo durante la instalación o traslado de la lavadora. De lo contrario, podría sufrir lesiones mortales, o causar un incendio, descargas eléctricas o fallos de funcionamiento.
- Asegúrese de que la lavadora esté conectada a tierra.
- Conecte esta lavadora a una toma eléctrica con conexión a tierra y compruebe previamente su placa de características. De lo contrario, podría producirse un incendio, descargas eléctricas o fallos de funcionamiento.
- No utilice adaptadores o alargaderas. La lavadora debe conectarse siempre en su propia toma eléctrica individual, con la misma tensión a la indicada en la placa de características. De lo contrario, podría producirse un incendio, descargas eléctricas o fallos de funcionamiento.
- No dañe o corte el terminal de tierra del enchufe. Puede causar un incendio, descargas eléctricas o dañar el producto.

PREPARACIÓN

CLASIFICACIÓN DE LAS CARGA DE LAVADO

⚠️ PRECAUCIÓN

- Compruebe que no haya ningún objeto extraño en la junta superior de la puerta. El incumplimiento de esta precaución puede causar fugas o daños en la ropa.
- Utilice el ciclo Bedding de cama para los artículos pesados o no absorbentes como almohadas o edredones. El incumplimiento de esta precaución puede causar fugas.
- Si es posible, no lave prendas impermeables. Si tiene que hacerlo, seleccione el Waterproof de cama. (es decir, ropa resistente al agua, fundas de colchón, ropa para exterior, alfombrillas de plástico, etc.)
- Si se lavan materiales impermeables en un ciclo que no sea Impermeable, podría sufrir lesiones o dañar la lavadora, la ropa, las paredes, el suelo u objetos alrededor a causa de las vibraciones anómalas.

CLASIFICAR EN CARGAS SIMILARES

Para obtener mejores resultados de lavado y reducir la posibilidad de dañar la ropa, clasifique cuidadosamente la ropa en cargas similares.

La mezcla de diferentes tipos de prendas y/o niveles de suciedad puede provocar un mal resultado de lavado, la transferencia de los colores, pelusas, decoloración o daños en los tejidos. Clasificar las prendas en grupos como se describe a continuación.

COLORES

Ordene los artículos por colores. Separe los colores oscuros de los claros y prendas blancas. La mezcla de prendas oscuras y claras puede provocar la decoloración o el teñido de las prendas más claras.

NIVEL DE SUCIEDAD

Lave la ropa muy sucia en una misma carga. Lavar la ropa poco sucia con ropa muy sucia puede afectar negativamente al rendimiento de lavado.

TIPO DE TEJIDO

No mezcle prendas delicadas con prendas más pesadas o resistentes. Mezclar prendas pesadas con otras delicadas puede provocar que las prendas pesadas no queden suficientemente limpias y dañar a las delicadas.

TIPO DE PELUSA

En el proceso de lavado, mientras algunos tejidos producen pelusa otros la recogen. No mezcle tejidos recogedores y productores de pelusa en la misma carga. La mezcla de estos tejidos puede provocar la formación de bolas y pelusa en los tejidos recogedores de pelusa. (Por ejemplo, tejido recogedor de pelusa - suéter de punto; tejido productor de pelusa - toallas de felpa.)

ETIQUETAS...

Colores	Suciedad	Tejidos	Pelusa
Blanco	Muy sucio	Delicados	Productores de pelusa
Claros	Normal	Normales	Recogedores de pelusa
Oscuros	Luz	Resistentes	

ETIQUETAS DE CUIDADO DE LA ROPA

La mayoría de las prendas de vestir llevan etiquetas. Consulte el cuadro siguiente para clasificar la ropa según las recomendaciones del fabricante.

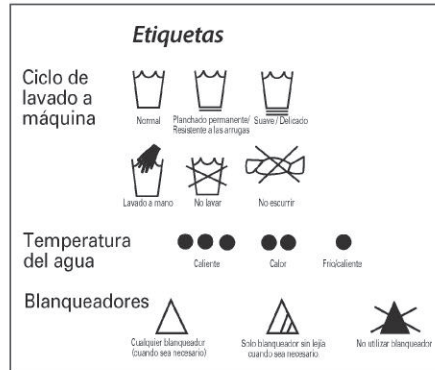

CARGA DE LA LAVADORA



- Revise todos los bolsillos para asegurarse de que estén vacíos. Artículos como clips, cerillas, plumas, monedas y llaves pueden dañar su lavadora o sus prendas.
- Cierre las cremalleras, ganchos y cordones para prevenir que estos artículos se enganchen o enreden en otras prendas.
- Realice un pretratamiento de las áreas más sucias antes del lavado.
- Combine prendas grandes y pequeñas en una carga. Cargue las prendas grandes primero.
- Las prendas grandes no deberán suponer más de la mitad de la carga de lavado total.
- Se puede cargar la lavadora completamente, pero el tambor no puede quedar colmado de prendas. La puerta de la lavadora deberá cerrarse con facilidad.
- Para evitar un desequilibrio en el tambor, no lave prendas sueltas. Asegúrese de lavar la ropa en tipos similares de cargas. Lavar individualmente las prendas grandes y voluminosas, como mantas, edredones o colchas.
- Lave o centrifugue las prendas impermeables en ciclo Impermeables. (es decir, ropa resistente al agua, fundas de colchón, ropa para exterior, alfombrillas de plástico, etc.)
- La lavadora no se llena funciona con la puerta abierta.

1. Para obtener el mejor rendimiento, introduzca las prendas como se muestra en la imagen.



2. Introduzca las prendas sueltas y no supere la cantidad indicada en el tambor. Las prendas necesitan espacio suficiente para moverse y lavarse.

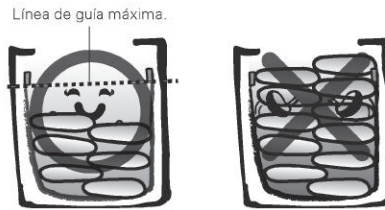

NOTA: Utilice el ciclo de Bedding para prendas grandes o voluminosas, como chaquetas de poliéster, edredones, almohadas, etc. Estas prendas pueden no ser tan absorbentes como otras y deben lavarse por separado para obtener mejores resultados.

Colocar en la parte baja del tambor las prendas voluminosas para obtener mejores resultados. Coloque los elementos flotantes en la parte inferior del tambor. La lavadora detectará automáticamente el tamaño de la carga. Debido al sistema de lavado de alta eficiencia, el nivel del agua no puede sobrepasar la carga.

ACERCA DE LOS DISPENSADORES

El dispensador automático está compuesto de dos compartimientos que contienen:

- Suavizante líquido.
- Detergente en polvo o líquido para el lavado principal.

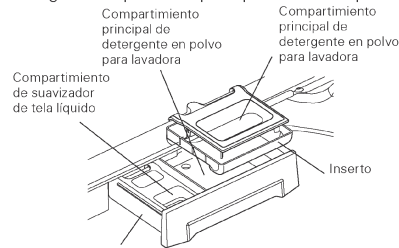

COMPARTIMIENTO DEL DETERGENTE DEL LAVADO PRINCIPAL

Este compartimiento contiene el detergente para el ciclo principal del lavado. El detergente se agrega a la carga al principio del ciclo. Utilice siempre detergente de alta eficiencia (HE) con su lavadora. Se puede usar tanto detergente líquido como en polvo.

Al agregar el detergente, nunca exceda las recomendaciones del fabricante. Si usa demasiado detergente, puede suceder que en lugar de diluirse se acumule en la ropa y en la lavadora.

Cuando use detergente líquido, asegúrese de que el recipiente para el detergente líquido y el inserto están en su sitio. No exceda la línea de llenado máximo.

Cuando use detergente en polvo, retire el recipiente del detergente líquido del compartimiento. El detergente en polvo no se dispensará si el recipiente de detergente líquido está en el compartimiento.

COMPARTIMIENTO DEL SUAVIZANTE

Este compartimiento contiene el suavizante líquido, que se dispensará de forma automática durante el ciclo de enjuague final.

Al agregar el suavizante, nunca exceda las recomendaciones del fabricante. Si usa demasiado suavizante, puede suceder que en lugar de diluirse se acumule en la ropa y en la lavadora.

- Al agregar el suavizante, respete siempre las recomendaciones del fabricante. No exceda la línea de llenado máximo. El uso de demasiado suavizante puede manchar las prendas.
- Diluya el suavizante concentrado con agua templada. No exceda la línea de llenado máximo.
- Nunca vierta el suavizante directamente en la carga o dentro de la tina.

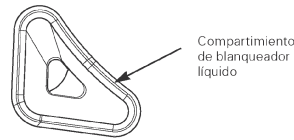

COMPARTIMIENTO DEL BLANQUEADOR LÍQUIDO

El dispensador del blanqueador es un compartimiento independiente situado en la parte delantera izquierda de la abertura de la tina. Este compartimiento contiene el blanqueador de cloro líquido, que se dispensará de forma automática en el momento adecuado durante el ciclo de lavado. Cualquier líquido que haya en el dispensador al final del ciclo será agua, no blanqueador.

- No agregue blanqueador con protector de color líquido o en polvo a este compartimiento. El compartimiento del blanqueador está diseñado para dispensar únicamente blanqueador de cloro líquido. El blanqueador con protector de color líquido o en polvo no se dispensará correctamente.
- Al agregar el blanqueador, respete siempre las recomendaciones del fabricante. Nunca agregue más de un vasito y no exceda la línea de llenado máximo ya que eso podría provocar que el blanqueador se dispense inmediatamente y dañe los tejidos. Usar demasiado blanqueador puede dañar los tejidos.
- Nunca vierta el blanqueador de cloro líquido sin diluir directamente en la carga o dentro de la tina. Se pueden producir daños en el tejido.
- No utilice cloro decolorante ni productos de Oxi en el mismo ciclo con el blanqueador líquido de cloro.

⚠ PELIGRO

NO mezcle blanqueador con cloro con amoníaco o ácidos, como vinagre o productos antióxido o antiherumbrumbre. La mezcla de productos químicos de este tipo puede generar gases letales, que pueden ocasionar lesiones graves e incluso la muerte.

USO DEL DETERGENTE Y DEL DISPENSADOR

UNAS PALABRAS SOBRE LOS DETERGENTES

Los detergentes de alta eficiencia (HE) generan menos espuma y se disuelven más eficazmente para mejorar el rendimiento del lavado y del enjuague, además de ayudar a mantener limpio el interior de la lavadora. Usar un detergente que no es de alta eficiencia puede provocar un exceso de espuma y un rendimiento poco satisfactorio que podrían dar como resultado códigos erróneos, errores de ciclo y daños a la máquina.

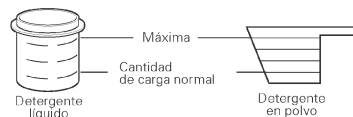

Para un rendimiento adecuado del lavado, mida siempre el detergente usando las medidas que proporciona el fabricante del detergente. La cantidad normal de detergente necesaria, para las cargas habituales, es menos de la 1/2 del máximo recomendado.

Use menos detergente si el agua es blanda, la ropa tiene poca suciedad o las cargas son pequeñas. Nunca use más de la cantidad máxima recomendada por el fabricante del detergente.



DISEÑADO PARA USAR SÓLO DETERGENTE DE ALTA EFICIENCIA(HE)

IMPORTANTE: Su lavadora está diseñada para su uso exclusivo con detergentes de alta eficiencia (HE). Los detergentes HE están formulados específicamente para lavadoras de alta eficiencia y contienen agentes reductores de espuma. Cuando compre detergente, busque siempre el símbolo HE, de alta eficiencia.

IMPORTANTE: No todos los detergentes son iguales. Tenga cuidado con la cantidad de detergente que use para evitar un uso excesivo, un mal enjuague y la acumulación de detergente en la ropa, además, la acumulación de residuos puede contribuir a la aparición de olores en la máquina. NUNCA use un recipiente o una bola distinta de la suministrada por el fabricante del detergente que está usando. Nunca use más de la cantidad máxima de detergente recomendada por el fabricante. Sólo se necesita una cucharada o medida completa de detergente para cargas de ropa muy sucia. Si utiliza demasiado detergente, podría acumularse en la lavadora y en la ropa.

Recuerde medir siempre la cantidad de detergente, como los detergentes de alta eficiencia están diseñados para este tipo de lavadoras, es necesario tener cuidado al medir el detergente. Para la mayoría de coladas normales, se debe usar entre 1/4 y la 1/2 del recipiente o bola del detergente de alta eficiencia.

NOTA:

- Debe tener un extremo cuidado cuando use detergentes concentrados 2X y 3X, ya que incluso muy poca cantidad más puede contribuir a la aparición de los problemas antes mencionados.
- Es posible que los detergentes denominados como compatibles con alta eficiencia no proporcionen resultados óptimos.

USO DE SUAVIZANTE Y DE DISPENSADOR DE DETERGENTE

Para agregar detergente, blanqueador y suavizante al dispensador automático:

1. Abra la gaveta del dispensador.

2. Cargue los productos de lavado en el compartimiento adecuado.

3. Cierre la gaveta antes de comenzar el ciclo.

4. Si está utilizando los ciclos NORMAL o HEAVY DUTY, pulse el botón FABRIC SOFTNER o seleccione la opción EXTRA RINCE.

NOTA: Es normal que al finalizar el ciclo haya una pequeña cantidad de agua en los compartimientos del blanqueador y del suavizante.

IMPORTANTE: No coloque ni almacene productos de lavado, como detergente, blanqueador o suavizante líquido, encima de la lavadora o la secadora. Seque los derrames inmediatamente. Estos productos pueden dañar la pintura y los controles.



USO DEL DISPENSADOR DE BLANQUEADOR LÍQUIDO

El dispensador de blanqueador, de forma automática, diluye y dispensa blanqueador con cloro líquido en el momento adecuado del ciclo de lavado.

1. Compruebe las etiquetas de cuidado de las prendas en busca de instrucciones especiales.
2. Mida cuidadosamente el blanqueador líquido respetando las instrucciones de la botella. Las lavadoras de alta eficiencia usan menos agua, así que se necesita menos blanqueador. Media taza es suficiente para la mayoría de las cargas.
3. Con cuidado, vierta la cantidad de blanqueador medida previamente directamente en el dispensador de blanqueador. Si usa blanqueador en polvo de algún tipo, viértalo directamente en la tina antes de agregar la carga. Nunca agregue blanqueador en polvo al dispensador de blanqueador líquido.

- Nunca vierta el blanqueador con cloro líquido sin diluir directamente en la ropa o dentro de la tina.
- No vierta blanqueador en polvo en el dispensador de blanqueador.
- No coloque prendas encima del dispensador de blanqueador al llenar o vaciar la lavadora.
- Siempre mida y vierta el blanqueador con mucho cuidado. Cuando agregue el blanqueador al dispensador, evite el sobrellenado y las salpicaduras. La capacidad máxima del dispensador de blanqueador es una taza de blanqueador por ciclo de lavado. Un llenado excesivo puede hacer que la lejía se distribuya inmediatamente y dañar la ropa en el interior de la lavadora.

INSTRUCCIONES DE USO

FUNCIONES DEL PANEL DE CONTROL

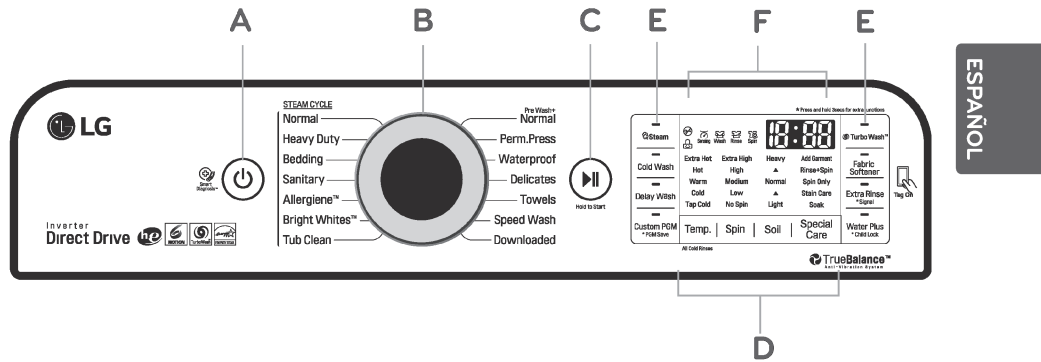

ESPAÑOL

A BOTÓN POWER (ENCENDER/ APAGAR)

Presione este botón para prender la lavadora. Presiónelo de nuevo para apagarla. Al presionar el botón POWER durante un ciclo, se cancelará el ciclo y todos los ajustes de carga se perderán. La tapa se desbloqueará tras una breve pausa.

NOTA: Si queda agua en la cuba tras apagarse la lavadora, se vaciará después de cinco minutos. La lavadora se puede volver a poner en funcionamiento en cualquier momento antes de comenzar el vaciado. Sin embargo, una vez que ha comenzado el vaciado, se suspenden todas las funciones hasta que ha finalizado el vaciado y se ha apagado la lavadora.

B PERILLA DEL SELECTOR DE CICLO

Gire esta perilla para seleccionar el ciclo que desee. Una vez seleccionado el ciclo deseado, se mostrarán en pantalla los ajustes estándar para dicho ciclo. Estos ajustes pueden cambiarse utilizando los botones de ajuste del ciclo en cualquier momento antes de que el ciclo comience.

NOTA: Para proteger sus prendas, no todos los ajustes están disponibles para todas las selecciones de ciclos.

C BOTÓN POWER (ENCENDER/ APAGAR)

Presione este botón para prender la lavadora. Presiónelo de nuevo para apagarla. Al presionar el botón POWER durante un ciclo, se cancelará el ciclo y todos los ajustes de carga se perderán. La tapa se desbloqueará tras una breve pausa.

NOTA: Si no pulsa el botón INICIO/PAUSA en una hora tras la selección de un ciclo, la lavadora se apagará automáticamente y se perderán los ajustes del ciclo. El agua restante en la cuba se vaciará después de una hora.

D BOTONES MODIFICADORES DE CICLO

Utilice estos botones para definir los ajustes del ciclo seleccionado. Las luces situadas encima de los botones se iluminan para mostrar la selección actual.

E CICLO ESPECIAL Y BOTONES DE OPCIÓN

Estos botones le permiten seleccionar ciclos u opciones especiales.

F PANTALLA DE TIEMPO Y ESTADO

La pantalla muestra el estado del ciclo y el tiempo restante estimado.

PANTALLA DE TIEMPO Y ESTADO

La pantalla muestra el tiempo restante estimado y el progreso del ciclo.

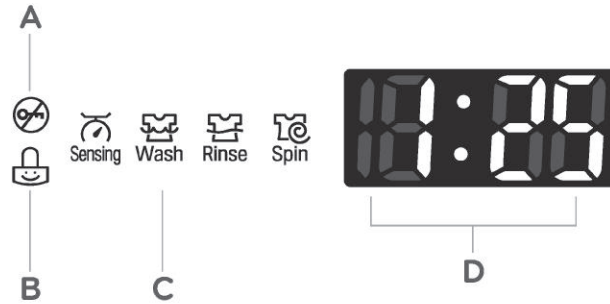

A INDICADOR DE BLOQUEO DE LA PUERTA

El indicador de bloqueo de la puerta se ilumina cuando se ha iniciado el ciclo. El indicador permanecerá iluminado hasta que haya una pausa, se pare o finalice el ciclo.

B BLOQUEO INFANTIL

Cuando se activa el bloqueo infantil, el LED se ilumina. Con el bloqueo infantil activado, excepto el botón de POWER, el resto de las funciones están desactivadas. Cuando se desactiva el Bloqueo infantil, el LED se apaga.

C INDICADOR DE ESTADO DEL CICLO

Cuando se selecciona un ciclo los LED se encienden e indican las diferentes etapas. Con un ciclo en funcionamiento, parpadea el LED de la fase activa y permanecen iluminados los LED de las fases siguientes. Una vez que el ciclo se ha completado, el LED se APAGA. Si se pone en pausa un ciclo, el LED deja de parpadear.

D TIEMPO RESTANTE ESTIMADO

Cuando se selecciona un ciclo, la pantalla indica el tiempo restante estimado. Este cambia a medida que se seleccionan modificaciones u opciones. Cuando se aprieta el botón INICIO/PAUSA, la lavadora detecta automáticamente la carga de lavado. El tiempo estimado puede cambiar una vez detectada la carga de lavado. Si se selecciona Delay Wash, el tiempo cuenta hasta que se inicia el ciclo.

NOTA: la hora que se muestra es estimativa. Esta estimación se basa en funciones normales de funcionamiento. Diferentes factores externos (tamaño de la carga, la temperatura ambiente, Temperatura del agua, presión del agua, etc. etc.) pueden afectar el tiempo real.

MANEJO DE LA LAVADORA

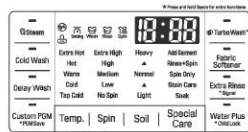
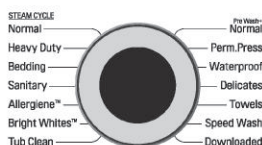
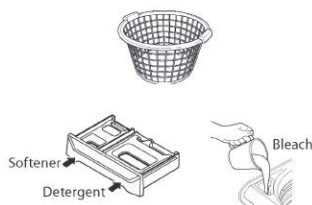

Add Garment



⚠️ ADVERTENCIA

- Para reducir el riesgo de fuego, descargas eléctricas o daños personales, lea las **INSTRUCCIONES IMPORTANTES DE SEGURIDAD** antes de utilizar el dispositivo.

1 CLASIFICACIÓN DE LAS PRENDAS Y CARGA DE LA LAVADORA
 Clasifique las prendas por tipo de tela, nivel de suciedad, color y tamaño de la carga, según sea necesario. Abra la tapa y cargue las prendas seleccionadas en la lavadora.

2 PRODUCTO DE LIMPIEZA
 Agregue detergente de alta eficiencia (HE) al dispensador de detergente. Si se va a utilizar lejía o suavizante, añádalos en el dispensador apropiado.

3 PRENDER LA LAVADORA
 Presione el botón POWER para prender la lavadora. Las luces alrededor de la perilla del selector se iluminarán y se emitirá un aviso sonoro.

4 SELECCIONAR UN CICLO
 Gire la perilla del selector de ciclo en cualquier dirección para seleccionar el ciclo que desee. Se mostrarán los valores predefinidos de temperatura de lavado y enjuague, velocidad de centrifugado, nivel de suciedad, cuidado especial y los ajustes de opción para dicho ciclo. Si pulsa el botón Inicio Pausa sin seleccionar un ciclo, comenzará inmediatamente el ciclo Normal.

5 CONFIGURACIÓN DE AJUSTES
 Ahora se pueden cambiar los ajustes para el ciclo seleccionado, si así se desea. Care el modificador de ciclos y los botones de opciones.

NOTA: No todas las opciones están disponibles para todos los ciclos. Sonará un aviso sonoro diferente y el LED no se encenderá si no se permite una determinada selección.

6 INICIAR EL CICLO
 Presione el botón START/PAUSE para que comience el ciclo. La tapa se bloqueará y la lavadora se agitará brevemente sin agua para medir el peso de la carga. Si no pulsa el botón INICIO/PAUSA en un tiempo de 5 minutos, se apagará la lavadora y se perderán todos los ajustes.

7 LUZ PARA AGREGAR UNA PRENDA
 La luz ADD A GARMENT se prenderá al principio del ciclo de lavado para indicar que es seguro agregar más prendas a la carga. Presione el botón START/PAUSE para pausar el ciclo y agregar prendas a la carga. Pulse el botón INICIO/PAUSA para reanudar el ciclo.

NOTA: No se recomienda agregar prendas a menos que la luz ADD A GARMENT esté encendida, ya que podría reducir el rendimiento del lavado.

8 FINAL DE CICLO
 Cuando el ciclo ha terminado, sonará una melodía. Retire la ropa inmediatamente de la lavadora para evitar que se formen arrugas.

ESPAÑOL

GUÍA DE CICLOS

La guía de ciclos que aparece a continuación muestra la configuración predefinida, las opciones disponibles y los tipos de tejidos recomendados para cada ciclo. Debajo de la configuración predefinida de cada ciclo figuran los ajustes y modificaciones permitidos.

- Configuración predefinida
- Opciones disponibles
- ★ No se puede usar si se ha seleccionado Steam(Vapor)
- Se deseleccionará Turbo Wash™

Ciclo	Tipo de Carga o Tejido	Wash Mode (Lavado Modo)	Temp. (Temp.)	Spin (Centrifugado)	Soil (Suciedad)	Soak (Remojo)	Stain Care (Tratamiento de las manchas)	Extra Rinse (Aclarado extra)	Water Plus (Agua adicional)	Delay Wash (Lavado con inicio diferido)	PGM Save (Guardar programa)
Normal (Normal)	Tejidos muy manchados que requieren pre-lavado.	Steam(Vapor)	Extra Hot ^b (Extra caliente)	Extra High (Extra rápida)	Heavy (Pesada)						
		Turbo Wash™ (Turbo Wash™)	Warm (Templada)	Medium(Media)	Normal (Normal)	★	■ ^c	●	●	●	●
		Cold Wash ^b (Lavado en frío)	Cold (Fría)								
		Fabric Softener (Suavizante)	Tap Cold (Temperatura ambiente)	No Spin (Sin centrifugado)	Light (Ligera)						
Heavy Duty (Carga pesada)	Tejidos de algodón muy sucios	No Option		Extra High (Extra rápida)	Heavy (Pesada)						
		Steam(Vapor)	Hot (Cliente)	High (Rápida)	Normal (Normal)	★	■	●	●	●	●
		Turbo Wash™ (Turbo Wash™)	Warm (Templada)	Medium(Media)							
		Cold (Fría)	Low(Baja)	Light (Ligera)							
Bedding (Ropa de cama)	Artículos grandes, como mantas, edredones y sábanas.	No Option		Extra High (Extra rápida)	Heavy (Pesada)						
		Steam(Vapor)	Hot (Cliente)	High (Rápida)	Normal (Normal)	★		●		●	●
		Cold Wash (Lavado en frío)	Cold (Fría)	Low(Baja)							
		Fabric Softener (Suavizante)	Tap Cold (Temperatura ambiente)	No Spin (Sin centrifugado)	Light (Ligera)						
Utilice el ciclo Ropa de cama para los artículos tales como almohadas, edredones, camas para mascotas y otros artículos que tienen dificultad para absorber agua. NO LAVE PRENDAS EXCESIVAMENTE GRANDES. Si la prenda grande/voluminosa no entra con holgura en el tambor, quizás no haya espacio suficiente para su movimiento durante el lavado. Mantenga como artículos juntos; no mezcle artículos de gran tamaño con prendas pequeñas. No respetar estas instrucciones, podría dañar la ropa o la lavadora.											
Sanitary (Sanitaria)	Ropa blanca	No Option	Extra Hot (Extra caliente)	Extra High (Extra rápida)	Heavy (Pesada)						
		Steam(Vapor)		High (Rápida)	Normal (Normal)	★		●	●	●	●
		Turbo Wash™ (Turbo Wash™)		Medium (Media)							
		Fabric Softener (Suavizante)		Low (Baja)	Light (Ligera)						
Allergiene™ (Allergiene™)	Ropa interior, ropa de trabajo, pañales, etc.(menos de 11 libras)		Extra Hot (Extra caliente)	Extra High (Extra rápida)	Heavy (Pesada)						
		Steam (Vapor)		High(Rápida)	Normal (Normal)			●	●	●	●
				Medium (Media)							
		Fabric Softener (Suavizante)		Low (Baja)	Light						
Bright Whites™ (Bright Whites™)	Ropa interior, fundas de almohada, sábanas, ropa de bebé. (menos de 12 libras)	No Option		Extra High (Extra rápida)	Heavy (Pesada)						
		Steam(Vapor)	Hot (Cliente)	High (Rápida)	Normal (Normal)	★		●	●	●	●
		Turbo Wash™ (Turbo Wash™)	Warm (Templada)	Medium(Media)							
		Fabric Softener (Suavizante)		Low (Baja)	Light (Ligera)						
Tub Clean (Limpieza de cuba)	Consulte la página 27.	Steam(Vapor)	Hot (Cliente)	High (Rápida)						●	
					Light (Ligera)						

^b Cold Wash(Lavado en frío) y Extra Hot(Extra caliente) no es están disponibles con el nivel Muy sucio.

^c Stain Care(Tratamiento de las manchas) no se puede usar si se ha seleccionado Cold Wash(Lavado en frío)

NOTA: Las opciones siguientes solo se pueden usar de forma independiente: Steam(Vapor), Turbo wash™(Turbo wash™), Cold Wash(Lavado en frío).

Soak(Remojo) y Stain Care(Tratamiento de las manchas) no se puede seleccionar juntos.

Fabric Softener (Suavizante) y Turbo Wash™ (Turbo Wash™) no se puede seleccionar juntos.

GUÍA DE CICLOS

La guía de ciclos que aparece a continuación muestra la configuración predeterminada, las opciones disponibles y los tipos de tejidos recomendados para cada ciclo. Debajo de la configuración predeterminada de cada ciclo figuran los ajustes y modificaciones permitidos.

- Configuración predeterminada
- Opciones disponibles
- ★ No se puede usar si se ha seleccionado Steam (Vapor)
- Se deseleccionará Turbo Wash™

Ciclo	Tipo de Carga o Tejido	Wash Mode (Lavado Modo)	Temp. (Temp.)	Spin (Centrifugado)	Soil (Suciedad)	Soak (Remojo)	Stain Care (Tratamiento de las manchas)	Extra Rinse (Aclarado extra)	Water Plus (Agua adicional)	Delay Wash (Lavado con inicio diferido)	PGM Save (Guardar programa)
Pre Wash+ Normal (Pre lavado+ Normal)	Tejidos muy manchados que requieren pre-lavado.	Turbo Wash™ (Turbo Wash™)	Extra Hot (Extra caliente) Hot (Caliente)	Extra High (Extra rápida) High (Rápida)	Normal (Normal)	●		●	●	●	●
		Fabric Softener (Suavizante)	Cold (Fria) Tap Cold (Temperatura ambiente)	Medium (Media) Low (Baja)	Light (Ligera)						
Perm. Press (Perm. Press)	Camisas/pantalones, ropa sin arrugas, mezcla de poliéster/algodón, manteles	No Option		High (Rápida)	Heavy (Pesada)						
		Turbo Wash™ (Turbo Wash™)	Warm (Templada)	Medium (Media)	Normal (Normal)	●		●	●	●	●
		Cold Wash (Lavado en frío) Fabric Softener (Suavizante)	Cold (Fria) Tap Cold (Temperatura ambiente)	Low (Baja) No Spin (Sin centrifugado)	Light (Ligera)						
Waterproof (Impermeable)	Waterproof items - es decir, ropa resistente al agua, fundas de colchón, ropa para exterior, alfombrillas de plástico, etc. (menos de 14 libras)	No Option			Heavy (Pesada)						
			Warm (Templada)		Normal (Normal)			●	●	●	●
		Fabric Softener (Suavizante)	Cold (Fria) Tap Cold (Temperatura ambiente)	Low (Baja) No Spin (Sin centrifugado)	Light (Ligera)						
Delicates (Tejidos delicados)	Camisas/blusas, medias, ropa delicada o de encaje (menos de 8 libras)	No Option			Heavy						
		Fabric Softener (Suavizante)	Warm (Templada) Cold (Fria) Tap Cold (Temperatura ambiente)	Low (Baja) No Spin	Normal (Normal) Light	●		●	●	●	●
Towels (Toallas)	Grandes toallas, pequeñas toallas	No Option		Extra High	Heavy (Pesada)						
		Turbo Wash™ (Turbo Wash™)	Hot (Caliente) Warm (Templada)	High (Rápida) Medium (Media)	Normal (Normal)	●	■*	●	●	●	●
		Cold Wash (Lavado en frío) Fabric Softener (Suavizante)	Cold (Fria) Tap Cold (Temperatura ambiente)	Low (Baja) No Spin (Sin centrifugado)	Light (Ligera)						
			Warm (Templada) Cold (Fria) Tap Cold (Temperatura ambiente)	Medium (Media) Low (Baja) No Spin (Sin centrifugado)	Normal (Normal) Light (Ligera)	●		●	●	●	●
Speed Wash (Lavado rápido)	Cargas pequeñas y ligeramente sucias.	Turbo Wash™ (Turbo Wash™)	Warm (Templada) Cold (Fria) Tap Cold (Temperatura ambiente)	Extra High High (Rápida) Medium (Media) Low (Baja) No Spin (Sin centrifugado)	Heavy (Pesada) Normal (Normal) Light (Ligera)	●		●	●	●	●
Downloaded (Vaciado)	El ciclo descargado (véase página 22).										

ESPAÑOL

^b Cold Wash (Lavado en frío) y Extra Hot (Extra caliente) no están disponibles con el nivel Muy sucio.

^c Stain Care (Tratamiento de las manchas) no se puede usar si se ha seleccionado Cold Wash (Lavado en frío)

NOTA: Las opciones siguientes solo se pueden usar de forma independiente: Steam (Vapor), Turbo wash™ (Turbo wash™),

Cold Wash (Lavado en frío).

Soak (Remojo) y Stain Care (Tratamiento de las manchas) no se puede seleccionar juntos.

Fabric Softener (Suavizante) y Turbo Wash™ (Turbo Wash™) no se puede seleccionar juntos.

NOTA:

Para proteger sus prendas de vestir, no todas las temperaturas de lavado/aclarado, velocidades de centrifugado, niveles de suciedad u opciones están disponibles en todos los ciclos. Si no es posible la selección, se escucha una señal acústica y el LED no se enciende.

* Cuando se selecciona un ciclo, se muestra el tiempo predeterminado de dicho ciclo. Este cambia a medida que se seleccionan modificaciones u opciones. Al pulsar el botón INICIO/PAUSA, la lavadora mide automáticamente la carga de lavado. El tiempo estimado puede variar una vez añadida la carga. La lavadora ajusta automáticamente el tiempo de lavado en función de la carga de lavado, el tipo de agua, su presión y otras condiciones de funcionamiento.

[†] Downloaded de ciclos: la única opción disponible es Delay Wash (Lavado con inicio diferido).

CICLOS DE LAVADO

Los ciclos de lavado se han diseñado para lograr los mejores resultados para cada tipo de carga. Seleccione el ciclo más adecuado para sus prendas y, de este modo, logrará mejores resultados y un mayor cuidado de los tejidos. Gire el mando selector hasta el ciclo deseado. Cuando pulse el botón de selección de ciclo de lavado, se iluminará el piloto del ciclo de lavado correspondiente. Consulte en la página 19, **FUNCIONAMIENTO DE LA LAVADORA**, más información sobre los métodos de funcionamiento.

Normal (Normal)

Use este ciclo para el lavado de prendas normales, excepto tejidos delicados como lana o seda.

NOTA: Si pulsa el botón INICIO/PAUSA sin seleccionar un ciclo, comenzará automáticamente el programa NORMAL con los ajustes predefinidos.

Heavy Duty (Carga pesada)

Este ciclo se utiliza para lavar ropa muy sucia con movimientos de lavado enérgicos.

NOTA: Para lograr los mejores resultados con cargas grandes, habrá un periodo de 2 minutos o más sin agitación. Estos periodos de remojo son parte del diseño del ciclo y son normales.

Bedding (Ropa de cama)

Este ciclo está destinado al lavado de mantas o prendas voluminosas.

NOTA: No use este ciclo para lavar una carga mixta de ropa de cama y otras prendas.

Sanitaria (Sanitaria)

Este ciclo de lavado reduce el 99,9% de las bacterias de las prendas gracias a las altas temperaturas.

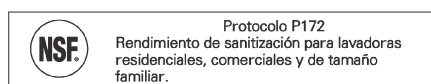

Allergiene™ (Allergiene™)

Este ciclo es un ciclo potente y de alta temperatura diseñado para reducir específicamente ciertos alérgenos.

NOTA :

- El ciclo ALLERGIENE™ incorpora automáticamente vapor en el ciclo de lavado.
- El ciclo ALLERGIENE™ reduce significativamente los alérgenos en ropa de cama y prendas de vestir
- El ciclo ALLERGIENE™ reduce los ácaros del polvo y los alérgenos.
- El ciclo ALLERGIENE™ no se recomienda para lavar lana, seda, cuero o cualquier prenda delicada o sensible a la temperatura debido a su intensidad y alta temperatura.

Bright Whites™ (Bright Whites™)

Este ciclo está destinado al lavado exclusivo de ropa blanca.

TUB CLEAN (LIMPIEZA DE CUBA)

Use este ciclo para limpiar el tambor de su lavadora.

Pre Wash+ (Pre lavado+)

Normal (Normal)

Use este ciclo para manchas prelavado sin necesidad de lavado a mano. El tratamiento oportuno ayuda a prevenir las manchas de ajuste o los olores de desarrollo.

Para usar:

1. Coloque los elementos que se prelavado en la lavadora, agregue prelavado la cantidad de detergente y cualquier aditivo deseado al dispensador, e iniciar el ciclo.

NOTA : No mezcle detergentes líquidos con polvo aditivos en el dispensador. Ponga aditivos en polvo en la bañera si usando detergente líquido. Blanqueador de cloro líquido no será dispensado durante el prelavado.

2. Cuando suene el timbre, pulse Pausa para desbloquear la tapa, añadir el detergente principal para el dispensador, e inserte el resto de la carga. Si pausa no se presiona dentro de unos tres minutos, el ciclo continúa.

3. Pulse Iniciar para reiniciar el ciclo.

Perm. Press (Perm. Press)

Este ciclo está destinado a lavar prendas de ropa o manteles sin arrugas, para minimizarlas.

Waterproof (Impermeable)

Este ciclo se utiliza para el lavado de material impermeable.

NOTA :

- No utilice ningún otro ciclo de lavado para lavar tejidos impermeables. (es decir, ropa resistente al agua, fundas de colchón, ropa para exterior, alfombrillas de plástico, etc.)
- No use este ciclo para lavar en la misma carga artículos impermeables y no impermeables.
- Utilice el ciclo Impermeables solo tras comprobar la etiqueta de instrucciones de la ropa.
- No lave otros tejidos con el ciclo Impermeables.

⚠ ADVERTENCIA

- Si se lavan materiales impermeables en un ciclo que no sea Impermeable, podría sufrir lesiones o dañar la lavadora, la ropa, las paredes, el suelo u objetos alrededor a causa de las vibraciones anómalas.

Delicates (Tejidos delicados)

Lave la ropa utilizando este ciclo para material impermeable si así se indica en la prenda.

Towels (Toallas)

Utilice este ciclo para lavar toallas, camisas, tejanos y cargas mixtas.

Speed Wash (Lavado rápido)

Use el ciclo Speed Wash para lavar prendas ligeramente sucias y cargas pequeñas. Para una alta eficiencia de lavado y aclarado, se recomienda lavar pequeñas cargas de 2-3 prendas con poca suciedad.

NOTA: Utilice muy poca cantidad de detergente en este ciclo. Si desea más aclarado, puede añadir un aclarado extra pulsando el botón Extra rinses.

Downloaded (Vaciado)

Si descarga un ciclo con la función Tag On se colocará en la posición de Downloaded ciclo. Elija Downloaded ciclo para ejecutar el ciclo Downloaded.

NOTA: El ciclo por defecto para esta posición es Carga pequeña, utilizado para poca ropa y con suciedad normal. El ciclo Carga pequeña también puede descargarse.

BOTONES MODIFICADORES DE CICLO

Cada ciclo dispone de ajustes predeterminados que se seleccionan automáticamente. También puede personalizar estos ajustes utilizando los botones modificadores de ciclo. Presione el botón del modificador deseado hasta que se prenda la luz indicadora del ajuste deseado. La lavadora ajustará de forma automática el nivel de agua para el tipo y tamaño de la carga que lavar para obtener los me-

jores resultados y la máxima eficiencia. Debido a la naturaleza de alta eficiencia de este producto, los niveles de agua pueden ser mucho menores de lo esperado. Esto es normal y el rendimiento de la limpieza y el enjuague no se verá afectado.

NOTA: Para proteger sus prendas, no todas las temperaturas de lavado/enjuague, velocidades de centrifugado, niveles de suciedad y opciones están disponibles para todos los ciclos. Sonará un aviso sonoro y el LED no se iluminará si no se permite una determinada selección.

ESPAÑOL

Extra Hot	Extra High	Heavy	Add Garment
Hot	High	▲	Rinse+Spin
Warm	Medium	Normal	Spin Only
Cold	Low	▲	Stain Care
Tap Cold	No Spin	Light	Soak
<div style="border: 1px solid black; padding: 5px; display: inline-block;"> Temp. Spin Soil Special Care </div>			

TEMP. (TEMP.)

TEMP. selecciona la combinación de temperaturas de lavado y enjuague para el ciclo seleccionado. Presione el botón TEMP. hasta que se prenda la luz del indicador para el ajuste deseado. Todos los aclarados utilizan agua del grifo.

- Seleccione la temperatura del agua deseable para el tipo de carga que va a lavar. Para obtener los mejores resultados, siga las instrucciones de las etiquetas de cuidado de las prendas.

SPIN SPEED (VELOCIDAD DE CENTRIFUGADO)

Las velocidades de centrifugado más altas extraen más agua de la ropa, lo que reduce el tiempo de secado y ahorran energía. Presione el botón SPIN SPEED hasta que seleccione la velocidad deseada. Algunas telas, como las prendas delicadas, requieren una velocidad de centrifugado más lenta. Para proteger su ropa, no todas las velocidades de centrifugado están disponibles para todos los ciclos.

SOIL LEVEL (NIVEL DE SUCIEDAD)

Cuando se ajusta el nivel de suciedad, se modifica el tiempo del ciclo y/o las acciones de lavado. Presione el botón SOIL LEVEL hasta que seleccione el nivel de suciedad deseado.

NOTA: Esta función utiliza más tiempo para ropa muy sucia o menos tiempo para ropa menos sucia.

SPECIAL CARE (USO ESPECIAL)

Al pulsar el botón Special Care, podrá seleccionar funciones adicionales, como SOAK, STAIN CARE, SPIN ONLY y RINSE+SPIN. Si pulsa el botón Special Care antes de seleccionar un ciclo, automáticamente se seleccionará el ciclo Algodón/Normal con la función de remojo.

FUNCIONES DE CUIDADO ESPECIAL

Tras seleccionar un ciclo, pulse el botón SPECIAL CARE para seleccionar características de lavado adicionales.

NOTA:

- Para proteger sus prendas, no todas las opciones están disponibles para todos los ciclos.
- Si no se presiona el botón START/PAUSE en cinco minutos para iniciar el ciclo, el control se apagará y se perderán todos los ajustes.

SOAK (REMOJO)

Esta opción proporciona un remojo previo de 30 minutos antes de que comience el ciclo seleccionado. Use la opción SOAK para remojar previamente las prendas con el fin de eliminar las manchas difíciles de las prendas. Al final del tiempo de remojo, el ciclo seleccionado comenzará con la misma agua usada para el remojo.

NOTA:

- No puede seleccionar la opción SOAK en el ciclo TUB CLEAN, ALLERGIENE™ y STEAM WASH.

STAIN CARE (CUIDADO DE MANCHAS)

Use esta opción para ropa muy sucia que necesita un tratamiento especial para las manchas. Cuando se selecciona STAIN CARE, el ciclo de lavado comienza con agua templada para ayudar a evitar que no se desprendan ciertos tipos de manchas. De este modo, según avance el ciclo, se aumentará gradualmente la temperatura del agua para eliminar las manchas que requieren tratamientos con temperaturas más altas.

NOTA:

- Los mejores resultados se obtienen con cargas más pequeñas (menos de tres kg.)
- Si selecciona STAIN CARE, la opción COLD-WASH no está disponible.

SPIN ONLY(SÓLO CENTRIFUGADO)

Use esta opción para vaciar el agua de la tina y centrifugar la ropa. Se puede usar, por ejemplo, si se interrumpe el ciclo de lavado por un corte de suministro eléctrico. La velocidad de centrifugado se puede ajustar con el botón SPIN ONLY.

1. Presione el botón START/PAUSE para prender la lavadora.
2. Pulse el botón SPECIAL CARE repetidamente hasta que se seleccione Sólo Centrifugado.
3. Presione el botón SPIN SPEED para seleccionar la velocidad de centrifugado deseada. No se permite seleccionar la opción NO SPIN.

4. Presione el botón START/PAUSE.

RINSE + SPIN(ACLARADO + CENTRIFUGADO)

Utilice este ciclo para obtener un enjuague intenso seguido de un centrifugado a alta velocidad. Puede cambiar la velocidad del centrifugado pulsando los botones SPIN SPEED.

1. Pulse el botón de encendido/apagado para encender la lavadora.
2. Pulse el botón SPECIAL CARE hasta que la luz del indicador RINSE + SPIN se encienda.
3. Pulse el botón START/PAUSE para iniciar el ciclo. La lavadora se iniciará de forma automática.

SPECIAL DRAIN FEATURE(FUNCIÓN DE DRENAJE ESPECIAL)

Esta lavadora está equipada con una función especial diseñada para que la lavadora sea lo más segura posible. Si la lavadora queda en pausa o se apaga con agua en la cuba, se vaciará después de varios minutos. Esto ayuda a mejorar la seguridad de los niños, reduciendo la posibilidad de que quede agua en la cuba.

El agua restante de la cuba se vaciará después de 4 minutos tras apagarse la lavadora. Si la lavadora está en pausa y no se pulsa el botón START/PAUSE en un tiempo de 60 minutos, se apagará la lavadora y se perderán todos los ajustes. El agua restante se vaciará después de cinco minutos.

La lavadora se puede volver a poner en funcionamiento en cualquier momento antes de comenzar el vaciado. Sin embargo, una vez que ha comenzado el vaciado, se suspenden todas las funciones hasta que ha finalizado el vaciado y se ha apagado la lavadora.

BOTONES DE OPCIÓN

La lavadora incluye varias opciones adicionales para adaptar los ciclos a sus necesidades particulares. Para utilizar estas opciones, seleccione la opción deseada DESPUÉS de seleccionar el ciclo deseado.

Tras seleccionar el ciclo y los ajustes deseados, pulse el botón o botones de opción de ciclo para la opción u opciones que desea añadir. El botón se iluminará cuando se haya seleccionado esa opción. Si la opción seleccionada no está permitida para el ciclo seleccionado, la señal acústica sonará dos veces para alertarle, y no se iluminará el LED.

NOTA:

- Para proteger sus prendas, no todas las opciones están disponibles para todos los ciclos.
- Si no se presiona el botón START/PAUSE en 60 minutos para iniciar el ciclo, el control se apagará y se perderán todos los ajustes.

STEAM(VAPOR)

El añadido de la opción Vapor a un ciclo de lavado ayuda a lograr excelentes resultados de limpieza. Con el vapor caliente los tejidos logran los beneficios del lavado con agua caliente.

⚠ ADVERTENCIA

- **No toque la tapa durante los ciclos de vapor.** La superficie de la tapa puede estar muy caliente. Permita que el seguro de la tapa se libere antes de abrir la compuerta.
- **No intente forzar el mecanismo de seguro de la tapa o meter la mano dentro de la lavadora durante un ciclo de vapor.** El vapor puede causar quemaduras severas.

NOTA:

- No se pueden usar todos los ciclos con la opción STEAM(vapor).
- La opción STEAM se deselecciona automáticamente si se selecciona Turbo Wash™ para los ciclos NORMAL, HEAVY DUTY, BRIGHT WHITES™ y SANITARY.
- Puede que el vapor no sea claramente visible durante los ciclos de vapor. Esto es normal. Demasiado vapor podría dañar las prendas.
- No utilice el vapor en telas delicadas tales como lana, seda o telas que se decoloren fácilmente.

COLD WASH (LAVADO EN FRÍO)

Esta opción ahorra energía utilizando agua más fría y aumentando los tiempos de lavado y aclarado para mantener los resultados del lavado.

NOTA:

- La función Stain Care no se puede seleccionar con la opción Lavado en frío.

- El tiempo de lavado aumentará hasta 50 minutos con la opción Cold Wash.
- Para lograr los mejores resultados, lave sólo cargas pequeñas (menos de 3,6 kg) con el Cold Wash.

DELAY WASH (LAVADO DEMORADO)

Después de seleccionar el ciclo y los demás ajustes, presione este botón para demorar el inicio del ciclo de lavado. Cada presión del botón aumenta una hora al tiempo de demora, así hasta 19 horas. Una vez establecido el tiempo de demora, presione el botón START/PAUSE para que comience a correr el tiempo de demora.

NOTA: Si no se presiona el botón START/PAUSE para que comience a correr el tiempo de retraso, la lavadora se apagará de forma automática al cabo de cinco minutos y se perderán todos los ajustes de ciclos.

CUSTOM PROGRAM(PROGRAMA PERSONALIZADO)

El botón CUSTOM PGM le permite guardar un ciclo de lavado personalizado para utilizarlo en otro momento. De esta manera, podrá guardar sus ajustes favoritos de temperatura, velocidad de centrifugado, nivel de succiedad y demás opciones para un ciclo y, más adelante, recuperarlos con sólo presionar un botón.

1. Presione el botón de encendido para accionar la lavadora.
2. Gire el botón de selección de ciclo para elegir el ciclo deseado.
3. Pulse los botones de modificación de ciclo para cambiar los ajustes deseados.
4. Pulse el botón de opción de ciclo para cambiar las opciones deseadas.
5. Pulse durante aprox. 3 segundos el botón de CUSTOM PGM.

PARA ACCEDER A UN PROGRAMA PERSONALIZADO:

1. Presione el botón de encendido para accionar la lavadora.
2. Pulse brevemente el botón CUSTOM PGM. Se mostrarán los ajustes guardados.
3. Pulse el botón de INICIO/PAUSA para iniciar el ciclo. (Si pulsa cualquier otro botón, CUSTOM PROGRAM se desmarcará automáticamente a la vez que se apaga la luz Indicadora.)

NOTA: Solo puede guardar un programa personalizado por vez. Pulse durante varios segundos el botón de CUSTOM PGM para sobrescribir cualquier programa personalizado guardado previamente.

TURBO WASH™(LAVADO TUBO)

Al añadirse la opción Lavado Turbo se reduce el tiempo del ciclo, pero se logran resultados similares al mismo ciclo sin Lavado Turbo.

NOTA:

- No se puede usar la opción Turbo Wash™ con todos los ciclos.
- El Turbo Wash™ se activa por defecto para los ciclos NORMAL, Pre Wash+NORMAL y SPEED WASH.
- Se deselecciona automáticamente Turbo Wash™ para los ciclos NORMAL, HEAVY DUTY, BRIGHT WHITES™ y SANITARY si se selecciona la opción STEAM.

FABRIC SOFTENER(SUAVIZANTE)

El suavizante se dispensa en el aclarado final. Seleccione el botón FABRIC SOFTENER si va a usar suavizante para optimizar el último aclarado.

EXTRA RINSE (ENJUAGUE EXTRA)

Esta opción agregará un enjuague extra al ciclo seleccionado. Use esta opción para asegurarse de la total eliminación de los residuos de detergente o blanqueador de las telas. El suavizante líquido, si se usa, siempre se dispensa en el enjuague final.

NOTA: No puede seleccionar la opción de EXTRA RINSE con la opción SPIN ONLY y TUB CLEAN.

WATER PLUS (AGREGUE EL AGUA)

Utilice esta opción si desea agregar más agua a su carga de lavado. Esta opción es especialmente útil para cargas grandes o voluminosas.

NOTA:

- Si la lavadora alcanza el nivel máximo de agua, aunque pulsemos el botón WATER PLUS, éste no funcionará.
- No puede seleccionar la opción WATER PLUS durante los ciclos TUB CLEAN y BEDDING.

SIGNAL (SEÑAL)

La lavadora emite una melodía cuando ha finalizado el ciclo de lavado. El volumen de la melodía se ajusta con el botón EXTRA RINSE.

Mantenga pulsado el botón EXTRA RINSE durante tres segundos para ajustar el volumen de la señal. Pulse el botón repetidamente para ajustar el volumen de la melodía. Cuando no oiga ninguna señal, significa que la señal está apagada. Los ajustes de volumen son BAJO - ALTO - APAGADO. El volumen de la señal se puede ajustar en cualquier momento con la lavadora encendida.

CHILD LOCK(BLOQUEO INFANTIL)

Utilice esta opción para deshabilitar los controles. La lavadora sólo se puede bloquear durante un ciclo. Esta función impide que los niños cambien los ciclos o manejen la máquina. Una vez activado el bloqueo de los controles, es necesario desactivarlo antes de que se pueda usar cualquiera de los controles, excepto el botón de alimentación. Una vez apagada la lavadora, el botón de alimentación permitirá prender la máquina, pero los controles continuarán bloqueados. Cuando los controles están bloqueados, el mensaje CL aparecerá alternativamente junto con el tiempo estimado restante. Mantenga presionado el botón WATER PLUS durante tres segundos para activar o desactivar CHILD LOCK.

ADD GARMNETS(AÑADIR ROPA)

SÓLO puede añadirse ropa a la carga en el momento adecuado del ciclo de lavado. Cuando se ilumina el indicador ADD GARMENTS (Añadir ropa), se puede hacer una pausa en el ciclo y añadir más prendas. Si se añaden prendas con el indicador ADD GARMENTS apagado, la lavadora no se ajustará para estas prendas y puede reducirse el rendimiento de lavado o dañarse los tejidos.

1. Pulse el botón de START/PAUSE para pausar la lavadora.
2. Abra la tapa cuando se destrabe.
3. Agregue las prendas adicionales.
4. Cierre la tapa.
5. Presione el botón START/PAUSE. El ciclo continuará luego de que se trabe la tapa.

NOTA:

- La luz ADD GARMENT es sólo un indicador y no se selecciona cuando se pulsa el botón SPECIAL CARE.
- Si la puerta permanece abierta durante 4 minutos tras pausar el ciclo, el agua del tambor se drenará.

CUIDADO Y LIMPIEZA

⚠️ ADVERTENCIA

Para reducir el riesgo de incendio, descarga eléctrica o lesiones personales, lea y cumpla completamente este manual de instrucciones, incluyendo las instrucciones importantes sobre seguridad, antes de poner en funcionamiento la lavadora.

- **Desenchufe la lavadora antes de proceder a su limpieza para evitar posibles descargas eléctricas.** Si no se sigue esta advertencia, podrían ocasionarse riesgos de lesiones graves, incendio, descarga eléctrica o, incluso, muerte.
- **No utilice nunca productos químicos fuertes, limpiadores abrasivos o disolventes para limpiar la lavadora.** Dañarán el acabado.

ESPAÑOL

LIMPIEZA REGULAR

LIMPIEZA DEL EXTERIOR

Unos cuidados adecuados prolongarán la vida útil de la lavadora. Puede limpiar el exterior de la máquina con agua caliente y un detergente doméstico suave y no abrasivo. Limpie inmediatamente cualquier derrame con un paño suave y húmedo.

IMPORTANTE: No utilice alcoholes de limpieza, disolventes ni productos similares. No utilice nunca lana metálica ni limpiadores abrasivos; pueden dañar la superficie.

CUIDADO Y LIMPIEZA DEL INTERIOR

Use una toalla o un trapo suave para limpiar alrededor de la abertura y del cristal de la tapa de la lavadora. Siempre saque las prendas de la lavadora en cuanto se complete el ciclo. Dejar prendas húmedas en la lavadora puede ocasionar la aparición de arrugas, transferencias de color y olores. Utilice el ciclo TUB CLEAN una vez al mes, o más a menudo si es necesario, para eliminar la acumulación de detergente y demás residuos.

TUB CLEAN CYCLE(CICLO DE LIMPIEZA DE CUBA)

Algunas condiciones medioambientales y de uso pueden causar la acumulación de residuos en la cuba con el paso del tiempo y producir un olor a moho o humedad. El ciclo Limpiar Cuba se ha diseñado especialmente para eliminar la citada acumulación utilizando lejía u otros limpiadores diseñados específicamente para la limpieza de lavadoras. Ejecute el ciclo Limpiar Cuba una vez al mes, o con mayor frecuencia, si el olor persiste.

1. Retire toda la ropa de la cuba.
2. Llene el dosificador de lejía hasta la línea MAX con lejía líquida. No llene en exceso el dosificador de lejía. De lo contrario, podría hacer que la lejía se distribuya inmediatamente.

NOTA: Para otros productos de limpieza de cubas, siga las instrucciones y recomendaciones del fabricante. Para productos de limpieza en polvo, añada

el limpiador al cajón dosificador de lavado principal tras retirar los restos de detergente líquido. Coloque las pastillas limpiadoras directamente en la cuba.

3. Cierre la tapa y presione el botón POWER para encender la lavadora. Gire esta perilla para seleccionar los ciclo TUB CLEAN, y luego presione el botón START/PAUSE para iniciar el ciclo. Si selecciona cualquier otro ciclo después de seleccionar

4. Cuando finalice el ciclo, abra la tapa y deje que el interior de la tina se seque completamente.

NOTA:

- No cargue ropa durante la TUB CLEAN. La ropa podría dañarse o contaminarse. Asegúrese de limpiar del tambor cuando esté vacío.
- Se recomienda dejar la puerta abierta después de finalizado el lavado para mantener limpia la cubeta.
- Se recomienda usar el programa de TUB CLEAN una vez al mes.
- Si ya se hubiera formado moho o se percibiera olor a humedad, ejecute el programa de TUB CLEAN semanalmente durante 3 semanas.

ELIMINACIÓN DE LA ACUMULACIÓN DE MINERALES

Si vive en una zona donde el agua es dura, se pueden formar depósitos de minerales en los componentes internos de la lavadora. Se recomienda usar un descalcificador en zonas con agua dura.

Use un desincrustante, como Washer Magic®, para eliminar la acumulación visible de minerales. Después de desincrustar, ejecute siempre un ciclo TUB CLEAN antes de proceder a lavar ropa.

Los depósitos minerales y demás manchas se pueden eliminar de la tina de acero inoxidable usando un limpiador para acero inoxidable. NO utilice nunca lana metálica ni limpiadores abrasivos.

DEJE LA TAPA ABIERTA

Si no va a usar la lavadora en varios días, deje la tapa abierta durante la noche para permitir que se seque la tina.

MANTENIMIENTO

LIMPIEZA DE LOS FILTROS DE ENTRADA DE AGUA

Si la lavadora no se llena correctamente, en la pantalla aparecerá un mensaje de error. Las pantallas del filtro de la válvula de entrada podrían estar taponadas por depósitos de agua dura, sedimentos en el suministro de agua u otros residuos.

NOTA: Las pantallas de entrada protegen las partes delicadas de la válvula de entrada para que no vean dañadas por partículas que podrían ingresar en las válvulas con el suministro de agua. Si se quitan estos filtros y se utiliza la lavadora, la válvula podría quedarse atascada abierta lo que ocasionaría una inundación y/o daños en la propiedad.

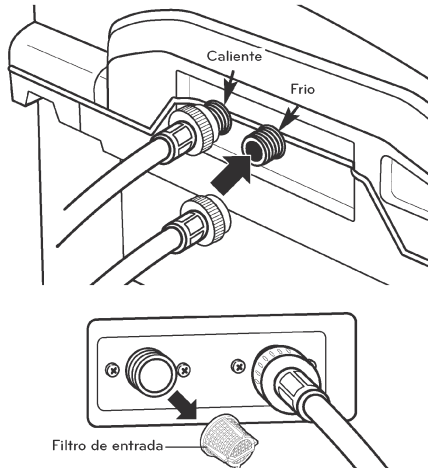

1. Cierre las dos llaves de agua completamente. Desatornille las tuberías de agua caliente y fría de la parte posterior de la lavadora.

IMPORTANTE: Las mangueras comerciales no tienen garantía de que se ajusten o funcionen correctamente. Otras mangueras puede que no se aprieten correctamente y ocasionen fugas. Los daños subsiguientes a los productos o la propiedad no uedarán cubiertos de acuerdo con los términos de la garantía del producto.

2. Con cuidado retire los filtros de las válvulas de agua y póngalos a remojo con vinagre o con un removedor de sarro, siguiendo las instrucciones del fabricante. Tenga cuidado de no dañar los filtros durante la limpieza.
3. Enjuague abundantemente antes de volver a instalarlos. Presione sobre los filtros para colocarlos en su sitio.

4. Antes de volver a conectar las mangueras, deje correr varios litros de agua por las mangueras y tuberías de agua en un cubo o un desagüe.

NOTA: *!E* es un mensaje que puede parpadear en la pantalla cuando la presión del agua es baja o si un filtro de entrada está atascado con suciedad.

⚠ ADVERTENCIA

- **Desconecte el enchufe y cierre las llaves de paso antes de la limpieza.** En caso contrario, pueden producirse descargas eléctricas.
- **No utilice la lavadora sin los filtros de entrada.** En caso contrario, podrían producirse fugas y fallos de funcionamiento.
- Si utiliza la lavadora en un área con agua dura, el filtro podría obstruirse debido a la acumulación de cal.

ALMACENAMIENTO DE LA LAVADORA

Si no se va a usar la lavadora durante un período prolongado y se encuentra en una zona de inviernos rigurosos, realice los siguientes pasos para proteger la lavadora de cualquier daño.

1. Cierre el suministro de agua.
2. Desconecte las mangueras del suministro de agua y drene el agua contenida en las mangueras.
3. Enchufe el cable de alimentación a una toma de corriente conectada a tierra adecuadamente.
4. Agregue 3,5 litros de anticongelante no tóxico de tipo RV en la tina vacía y cierre la tapa.
5. Presione el botón POWER y luego pulse el botón SPIN ONLY. Presione el botón START/PAUSE para activar la bomba de desagüe. Deje que la bomba de drenaje funcione durante un minuto y luego presione el botón POWER para apagar la lavadora. Esto expulsará parte del anticongelante, dejando el suficiente para proteger la lavadora.
6. Desenchufe el cable de alimentación, seque el interior de la tina con un trapo suave y cierre la tapa.
7. Retire los insertos del dispensador. Drene el agua de los compartimientos y déjelos secar.
8. Almacene la lavadora en posición vertical.
9. Para extraer el anticongelante de la lavadora tras el almacenamiento, ejecute un ciclo SPEED WASH completo usando detergente. No agregue ropa a este ciclo.

LIMPIEZA DE LA LAVADORA

USO ADECUADO DEL DETERGENTE

Usar demasiado detergente es una de las causas habituales de los problemas de lavandería. Los detergentes actuales están formulados para ser eficaces sin espuma visible. Asegúrese de leer y cumplir las recomendaciones del fabricante acerca de cuánto detergente usar en el lavado. Se puede usar menos detergente si el agua es blanda, la carga de ropa es pequeña o tiene poca suciedad.

NOTA: Use sólo detergentes de alta eficiencia y poca espuma. Podrá identificar estos detergentes por el logotipo 

⚠ ADVERTENCIA

- **No rocíe agua en el interior de la lavadora.** Podría causar un incendio o descargas eléctricas.

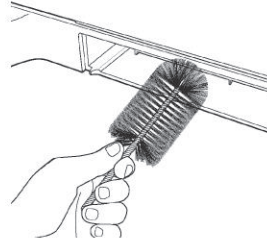
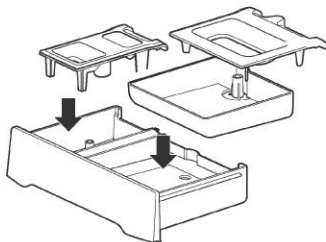
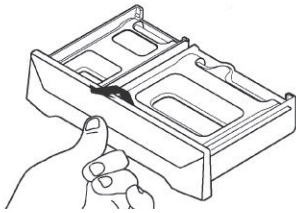
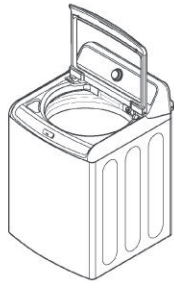

CUIDADO Y LIMPIEZA DE LA LAVADORA

Tapa: Limpie con un trapo húmedo el exterior y el interior y, a continuación, seque con un trapo suave.

Exterior: Seque los derrames inmediatamente. Limpie con un trapo húmedo. No toque la superficie de la pantalla con objetos punzantes.

Mudanza y Almacenamiento: Solicite a un técnico de mantenimiento que saque el agua de las mangueras y de la bomba de drenaje. Vuelva a colocar el bloque de espuma de la tina para proteger la lavadora durante la mudanza. No almacene la lavadora donde pueda estar expuesta a la intemperie.

Vacaciones Largas: Asegúrese de que el suministro de agua está cortado en las llaves. Siga las instrucciones si la lavadora va a estar expuesta a temperaturas de congelación.

Gaveta del Dispensador: El detergente y el suavizante pueden haberse acumulado en la gaveta del dispensador. Extraiga la gaveta y los insertos y compruebe si hay acumulaciones una o dos veces por mes.

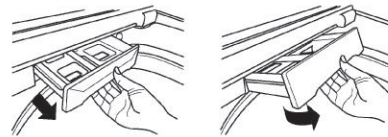

1. Saque la gaveta tirando de ella hasta que se detenga. Levante la parte delantera de la gaveta y sáquela completamente.
2. Retire los insertos de los dos compartimientos. Enjuague los insertos y la gaveta con agua templada para diluir las acumulaciones de productos de lavandería.
3. Para limpiar la abertura de la gaveta, use un cepillo pequeño que no sea metálico para limpiar el hueco. Elimine todos los residuos de la parte superior e inferior del hueco.
4. Vuelva a instalar los insertos en los compartimientos correspondientes y vuelva a colocar la gaveta. Coloque la gaveta en la abertura en ángulo como se muestra en la siguiente imagen y luego bájela y deslícela en su sitio.

ESPECIFICACIONES

Model WT7600H*A	
Descripción	Lavadora de carga superior.
Requisitos eléctricos	120 VAC @ 60 Hz.
Presión máx. de agua	100 - 800 kPa (14.5 - 116 PSI)
Medidas	27" (An) X 28 3/8" (F) X 44 1/2" (Al), 57 1/4" (F con puerta abierta) 68,6 cm (An) X 72,1 cm (F) X 113 cm (Al), 145.3 cm (F con puerta abierta)
Peso neto	146.9 lbs. (66.5kg)
Velocidad máx. de centrifugado	950 RPM (±50 RPM)

SISTEMA SMART DIAGNOSIS™

Si experimenta algún problema con la lavadora, podrá transmitir datos a través del teléfono con el equipo Smart Diagnosis. Así podrá hablar directamente con nuestros técnicos especializados. El técnico graba los datos transmitidos desde la máquina y los utiliza para analizar el problema, ofreciendo un diagnóstico rápido y eficaz.

Si experimenta problemas con la lavadora, llame al 1-800-243-0000(1-888-542-2623 en Canada). Sólo utilice el sistema Smart Diagnosis cuando se lo pida el equipo de Smart Diagnosis. Los sonidos de transmisión que oírán son normales y suenan de forma parecida a una melodía.

Smart Diagnosis no se puede activar a menos que la lavadora se encienda pulsado el botón POWER. Si la lavadora no se puede encender, la solución de problemas deberá llevarse a cabo sin utilizar Smart Diagnosis.

USO DEL SISTEMA SMART DIAGNOSIS™

Siga las instrucciones del técnico y siga estos pasos cuando se le solicite.

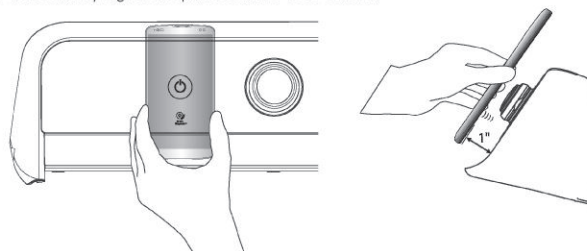

MANTENGA el micrófono del teléfono sobre el botón de ENCENDIDO, cuando el centro de llamadas se lo solicite, a no más de 2,5 cm (pero sin tocar) la máquina.

NOTA: No pulse ningún otro botón ni gire el mando del selector de ciclo.

MANTENGA PULSADO EL BOTÓN DE TEMP. MIENTRAS SIGUE SUJETANDO EL TELÉFONO SOBRE EL BOTÓN POWER.

ESPERE A ESCUCHAR tres pitidos. Tras escuchar los tres pitidos, suelte el botón de TEMP. Mantenga el teléfono en su sitio hasta que haya terminado la transmisión de tonos. Esto tarda unos 6 segundos y en la pantalla aparecerá el recuento de tiempo. Una vez finalizada la cuenta atrás y cuando los tonos se hayan detenido, reanude su conversación con el técnico que le podrá ayudar a utilizar la información transmitida para el análisis.

"SmartDiagnosis (Diagnostico Inteligente) es una funcion de resolucion de problemas disenada para asistir, no reemplazar, al metodo tradicional de resolucion de problemas a traves de llamadas de servicio tecnico. La efectividad de esta funcion depende de diversos factores, entre los cuales se incluyen, la recepcion del telefono celular utilizado para la transmision, cualquier ruido externo que pueda presentarse durante la transmision, y la acustica de la habitacion donde esta ubicada la lavadora. Por lo tanto, LG no garantiza que SmartDiagnosis resuelva con precision cualquier cuestion dada."

FUNCIÓN TAG ON

ANTES DE UTILIZAR TAG ON

- La función Tag On le permite utilizar cómodamente las funciones LG Smart Diagnosis™, Descarga de ciclos, Estadísticas de lavado y Ajuste de ciclo Tag On para comunicarse con su aparato desde su propio smartphone.
- Para utilizar la función Tag On:
 1. Descargue la aplicación LG Smart Laundry & DW a su smartphone.
 2. Active la función NFC (Near Field Communication) en el smartphone.
- La función Tag On se puede usar en smartphones equipados con la función NFC y con sistema operativo (OS) Android.

ACTIVACIÓN DE LA FUNCIÓN NFC DEL SMARTPHONE



1. Acceda al menú "Settings (Ajustes)" del smartphone y seleccione "Share & Connect (Compartir y conectar)" bajo "WIRELESS & NET WORKS (INALÁMBRICO Y REDES)".



2. Ponga "NFC" y "Direct/Android Beam" en ENCENDER, y seleccione "NFC".

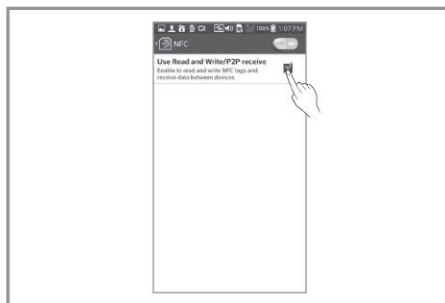

3. Marque "Use Read and Write/P2P receive (Usar lectura y escritura/recibir P2P)".

NOTA:

- El proceso de activación de NFC puede variar dependiendo del fabricante del smartphone y la versión del OS Android.
- Para más información, consulte el manual del smartphone.

EL ICONO TAG ON

Posición Tag On

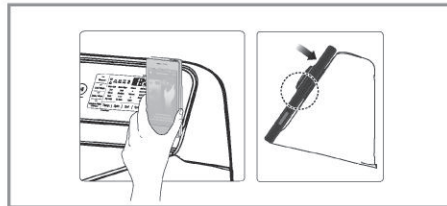
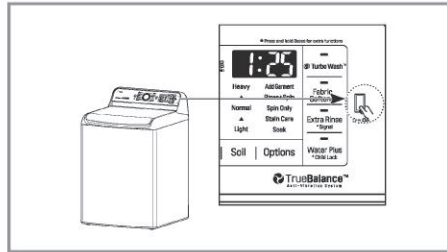

• Tag On Tag On:

Busque el icono Tag On junto a la pantalla LED del panel de control. Aquí es donde se coloca el smartphone cuando se utiliza la función Tag On con las funciones LG Smart Diagnosis™, Descarga de ciclos, Estadísticas de lavado y Ajuste de ciclo Tag On de la aplicación LG Smart Laundry & DW.

- Para utilizar la función Tag On, coloque el smartphone de modo que la antena NFC de la parte trasera del smartphone coincida con el icono Tag On del aparato. Si no conoce la posición de su antena NFC, mueva el smartphone ligeramente de forma circular hasta que la aplicación verifique la conexión.

- Para utilizar la función NFC en esta máquina se necesita un smartphone que tenga, como mínimo, un cierto nivel de función de reconocimiento de NFC.
- Debido a las características de NFC, si la distancia de transmisión es excesiva, o si hay un adhesivo metálico o una funda gruesa en el teléfono, la transmisión no será buena. En algunos casos, los teléfonos equipados con tecnología NFC pueden ser incapaces de transmitir con éxito.
- Pulse **?** en la aplicación LG Smart Laundry & DW para acceder a una guía más detallada sobre el uso de la función Tag On.

USO DE TAG ON

Esta función puede utilizar el LG SMART DIAGNOSIS™, Descarga de ciclos, Estadísticas lavadero, Set de ciclo Tag On, etc.. cuando se toca el logotipo Tag On de la lavadora LG con un smartphone equipado con NFC.

TAG ON SELF-DIAGNOSIS USING LG SMART LAUNDRY & DW APPLICATION

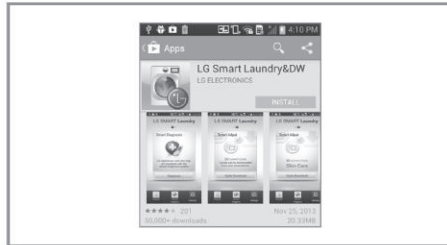

1. Instale la aplicación 'LG Smart Laundry & DW' en un smartphone equipado con NFC. Instale la aplicación desde el Play store y ejecútela.



2. Seleccione Tag On.
 Seleccione "Tag On" con los iconos de la parte superior e inferior de la pantalla.



3. Seleccione "Tag On Diagnosis (diagnóstico inteligente Tag On)".

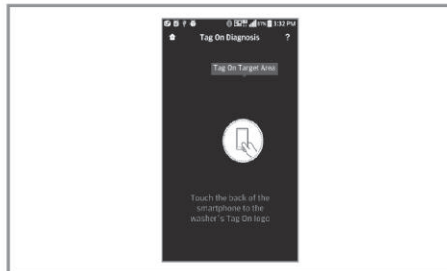

4. Toque el logotipo Tag On.
 Cuando aparezca una pantalla Tag On (como se muestra a la izquierda), ponga el smartphone sobre el icono Tag On del lado derecho del panel de control de la lavadora.
 Si no lo reconoce, toque  en el ángulo superior derecho de la pantalla Tag On de la aplicación "LG Smart Laundry & DW" para ver una guía detallada. (Esto puede ocurrir debido a las diferentes posiciones de la antena NFC para cada teléfono.)

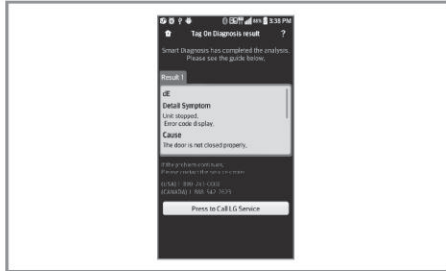

5. Compruebe los resultados del diagnóstico y las soluciones. Muestra los resultados del diagnóstico de los ciclos utilizados más recientemente.

- Las imágenes solo sirven como referencia. La aplicación LG Smart Laundry & DW puede actualizarse.



1. Seleccione "Press to Call LG Service (Pulse para llamar al servicio de LG)" en la pantalla de resultados de diagnóstico inteligente.

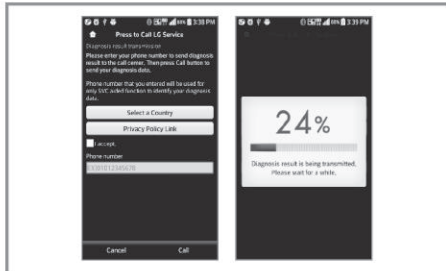

2. Pulse 'Select a Country(Seleccionar un país)' para seleccionar su país.
3. Pulse 'Privacy Policy Link(Enlace de política de privacidad)' y compruebe los Términos y condiciones de uso y la Política de privacidad.
4. Pulse 'I accept(Acepto)'.
5. Introduzca en el campo su número de teléfono. Utilice este número de teléfono cuando hable con el representante de asistencia al cliente de LG para que ellos puedan encontrar los datos del diagnóstico inteligente.
6. Pulse el botón 'Call(Llamar)' para enviar sus datos de Diagnóstico Inteligente.



7. Cuando la pantalla aparezca como se muestra a la izquierda, pulse el botón de llamada para conectar con el servicio de asistencia al cliente de LG.

DESCARGA DE CICLO

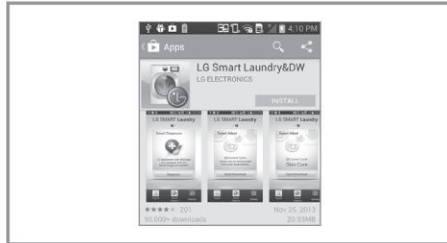

1. Instale la aplicación 'LG Smart Laundry & DW' en un smartphone equipado con NFC.
Instale la aplicación desde el Play store y ejecútela.

ESPAÑOL



2. Seleccione Tag On.
Seleccione "Tag On" con los iconos de la parte superior e inferior de la pantalla.

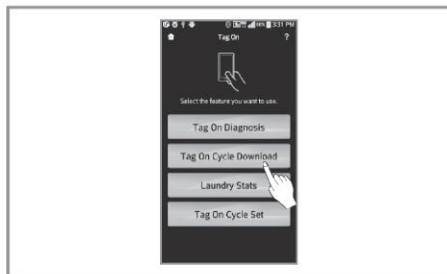

3. Seleccione "Tag On Cycle Download (Descarga de ciclo Tag On)".

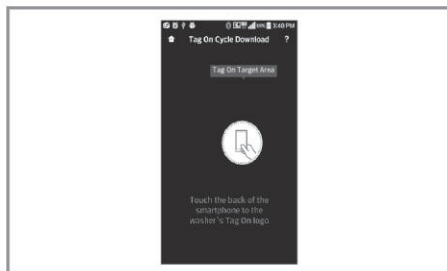

4. Toque el logotipo Tag On.
Cuando aparezca una pantalla Tag On (como se muestra a la izquierda), ponga el smartphone sobre el icono Tag On del lado derecho del panel de control de la lavadora.
Si no lo reconoce, toque **?** en el ángulo superior derecho de la pantalla Tag On de la aplicación "LG Smart Laundry & DW" para ver una guía detallada. (Esto puede ocurrir debido a las diferentes posiciones de la antena NFC para cada teléfono.)



5. Seleccione un ciclo para su descarga.
También puede comprobar los ciclos existentes ya descargados.

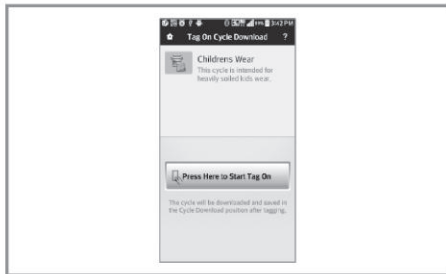

6. Toque el logotipo Tag On.
Cuando aparezca una pantalla Tag On (como se muestra a la izquierda), ponga el smartphone sobre el icono Tag On del lado derecho del panel de control de la lavadora.
Si no lo reconoce, toque **?** en el ángulo superior derecho de la pantalla Tag On de la aplicación "LG Smart Laundry & DW" para ver una guía detallada. (Esto puede ocurrir debido a las diferentes posiciones de la antena NFC para cada teléfono.)

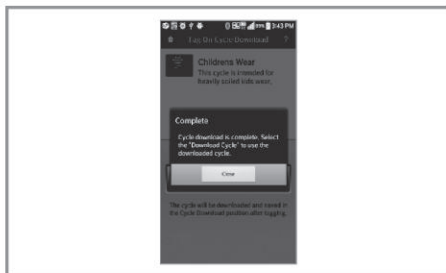

7. El nuevo ciclo se ha descargado con éxito!
Compruebe si se ha Downloaded (descargado) el nuevo ciclo girando el mando selector a Ciclo/Carga pequeña.

- Las imágenes solo sirven como referencia.
La aplicación LG Smart Laundry & DW puede actualizarse.

ESTADÍSTICAS LAVADERO



1. Seleccione Tag On.
 Seleccione "Tag On" con los iconos de la parte superior e inferior de la pantalla.

ESPAÑOL

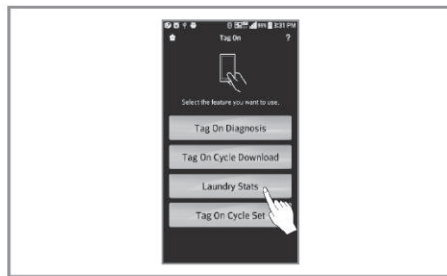

2. Seleccione 'Laundry Stats(Estadísticas lavadero)'.

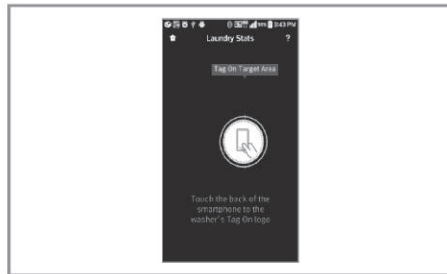

3. Toque el logotipo Tag On.
 Cuando aparezca una pantalla Tag On (como se muestra a la izquierda), ponga el smartphone sobre el icono Tag On del lado derecho del panel de control de la lavadora.
 Si no lo reconoce, toque el ángulo superior derecho de la pantalla Tag On de la aplicación "LG Smart Laundry & DW" para ver una guía detallada.
 (Esto puede ocurrir debido a las diferentes posiciones de la antena NFC para cada teléfono.)

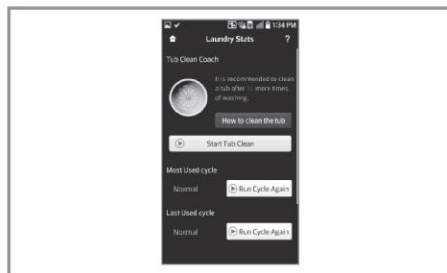

4. Compruebe el tiempo adecuado de limpieza de la cuba y la carga correcta de ropa.

- Las imágenes solo sirven como referencia. La aplicación LG Smart Laundry & DW puede actualizarse.

ESTADISTICAS LAVADERO - ASISTENTE DE LIMPIEZA DE LA CUBA

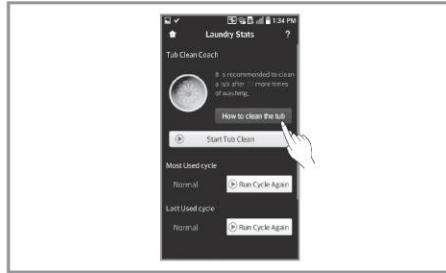

1. Seleccione 'How to clean the tub(Limpieza de la cuba)' en la pantalla Estadísticas de lavado.

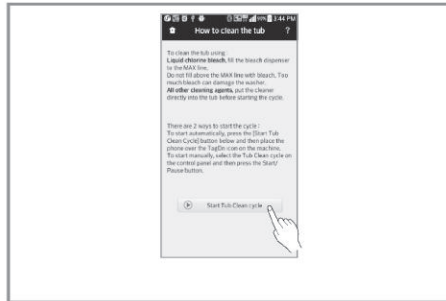

2. Siga las instrucciones del teléfono para ver cómo preparar la máquina para la Limpieza de la cuba. Seleccione el botón 'Start Tub Clean Cycle(Iniciar ciclo de limpieza de la cuba)'.

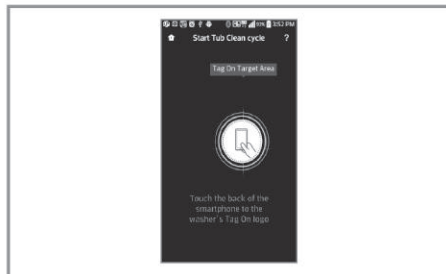

3. Toque el logotipo Tag On. Cuando aparezca una pantalla Tag On (como se muestra a la izquierda), ponga el smartphone sobre el icono Tag On del lado derecho del panel de control de la lavadora. Si no lo reconoce, toque **?** en el ángulo superior derecho de la pantalla Tag On de la aplicación "LG Smart Laundry & DW" para ver una guía detallada. (Esto puede ocurrir debido a las diferentes posiciones de la antena NFC para cada teléfono.)

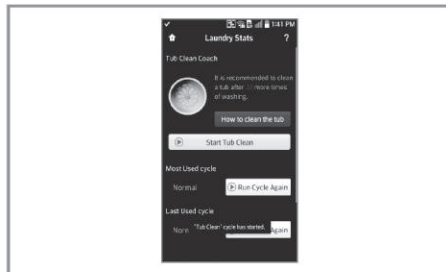

4. Compruebe si ha comenzado el ciclo de limpieza de la cuba. Se muestra la pantalla del lado derecho y comienza el ciclo de limpieza de la cuba.

• Las imágenes solo sirven como referencia. La aplicación LG Smart Laundry & DW puede actualizarse.

ESTADÍSTICAS LAVADERO - EJECUTAR CICLO DE NUEVO



1. Seleccione el botón 'Run Cycle Again(Ejecutar ciclo de nuevo)'.

Puede consultar en la pantalla, según se muestra a la izquierda, el historial de ciclos usados (10 más recientes), el ciclo más usado, el último ciclo usado. Puede iniciar el lavado inmediatamente en el ciclo más usado o el ciclo usado más recientemente.

ESPAÑOL

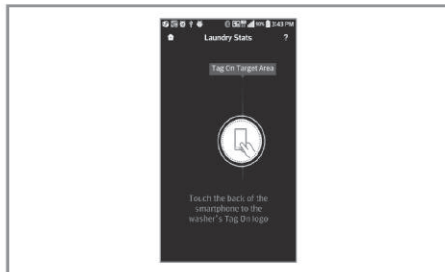

2. Toque el logotipo Tag On.

Cuando aparezca una pantalla Tag On (como se muestra a la izquierda), ponga el smartphone sobre el icono Tag On del lado derecho del panel de control de la lavadora.

Si no lo reconoce, toque **?** en el ángulo superior derecho de la pantalla Tag On de la aplicación "LG Smart Laundry & DW" para ver una guía detallada. (Esto puede ocurrir debido a las diferentes posiciones de la antena NFC para cada teléfono.)

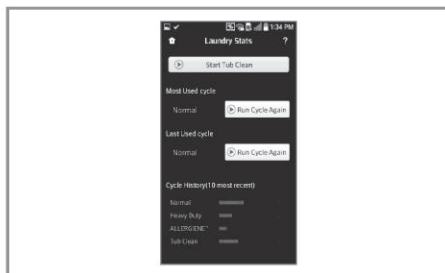

3. Compruebe si se ha iniciado el lavado con el ciclo seleccionado. Aparece la pantalla que se muestra a la izquierda y el lavado comienza inmediatamente en el ciclo seleccionado.

- Las imágenes solo sirven como referencia. La aplicación LG Smart Laundry & DW puede actualizarse.

AJUSTAR TAG ON



1. Seleccione Tag On.
 Seleccione "Tag On" con los iconos de la parte superior o inferior.



2. Seleccione "Tag On Cycle Set (Ajustar ciclo Tag On)".

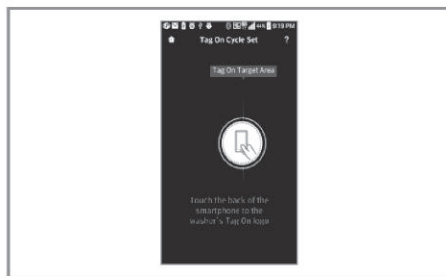

3. Toque el logotipo Tag On.
 Cuando aparezca una pantalla Tag On (como se muestra a la izquierda), ponga el smartphone sobre el icono Tag On del lado derecho del panel de control de la lavadora.
 Si no lo reconoce, toque **?** en el ángulo superior derecho de la pantalla Tag On de la aplicación "LG Smart Laundry & DW" para ver una guía detallada. (Esto puede ocurrir debido a las diferentes posiciones de la antena NFC para cada teléfono.)

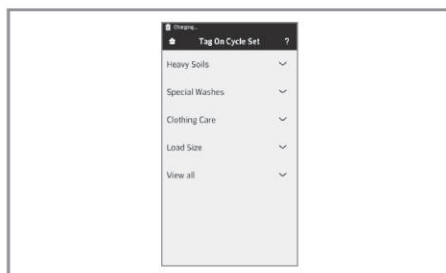

4. Seleccione una categoría según la función en la que desee que se centre la lavadora.

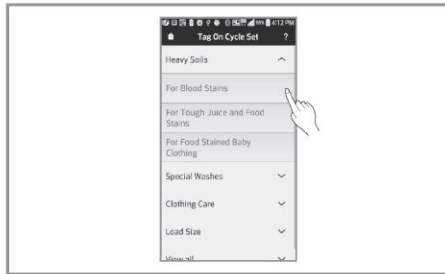

5. Tras seleccionar la categoría, aparecerá una lista de ciclos específicos. Seleccione el ciclo según sus necesidades.

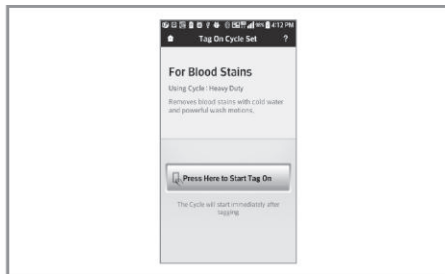

6. Toque el logotipo Tag On. Cuando aparezca una pantalla Tag On (como se muestra a la izquierda), ponga el smartphone sobre el icono Tag On del lado derecho del panel de control de la lavadora. Si no lo reconoce, toque **?** en el ángulo superior derecho de la pantalla Tag On de la aplicación "LG Smart Laundry & DW" para ver una guía detallada. (Esto puede ocurrir debido a las diferentes posiciones de la antena NFC para cada teléfono.)

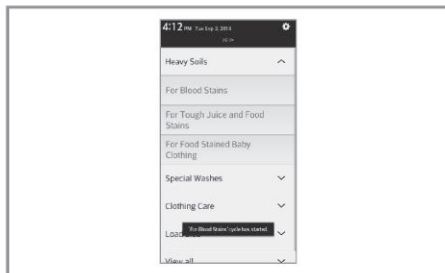

7. Tra conectar la lavadora con el teléfono, el ciclo comenzará automáticamente. Compruebe que se ha seleccionado el ciclo correcto y los ajustes adecuados.

- Las imágenes solo sirven como referencia. La aplicación LG Smart Laundry & DW puede actualizarse.

SOLUCIÓN DE PROBLEMAS

SONIDOS NORMALES QUE SE PUEDEN ESCUCHAR

Los siguientes sonidos se pueden oír mientras la lavadora está en funcionamiento. Son ruidos normales.

CLICS:

Relé del bloqueo de la tapa cuando la tapa se traba y destraba.

ROCIADO O SIBILANTE:

Agua rociándose o circulando durante el ciclo.

ZUMBIDO O BORBOTE:

La bomba de drenaje bombeando agua desde la lavadora durante un ciclo.

SONIDO DEL AGUA SALPCANDO:

Un líquido en el anillo de equilibrado de todo el tambor de lavado ayuda a la canasta a girar sin problemas. (La lavadora se apaga y el tambor gira.)

EL SONIDO DEL AGUA QUE SE AÑADE DESPUÉS DE QUE LA LAVADORA YA HA ESTADO OPERANDO

- La lavadora se adapta al tamaño y tipo de carga para añadir más agua en el ciclo, según sea necesario.
- La carga de lavado puede estar desequilibrada. Si la lavadora detecta que la carga está desequilibrada, se parará y rellenará para redistribuir la carga.
- La lavadora puede diluir los aditivos de lavandería para añadirlos a la carga de lavado.

ANTES DE SOLICITAR ASISTENCIA TÉCNICA

Su lavadora está equipada con un sistema automático de monitorización de errores para detectar y diagnosticar problemas en una fase temprana. Si tu lavadora no funciona correctamente o no funciona en absoluto, compruebe lo siguiente antes de llamar al servicio técnico:

Problema	Causa posible	Soluciones
Ruidometálico y detraqueteo	Objetos extraños, como llaves, monedas, oimperdibles, pueden estar en la tina o en labomba.	Detenga la lavadora, compruebe la tina y el filtro de drenaje enbusca de objetos extraños. Si después de reiniciar la lavadora elruido continúa, llame al servicio.
Sonido degolpes	Las cargas de prendas pesadas puedenproducir un sonido de golpes. Es posible que la carga de la lavadora estedesbalanceada.	Esto es normal. Si el sonido continúa, es posible que la lavadoraestá desbalanceada. Deténgala y redistribuya la carga de lavado.Pause el ciclo y redistribuya la carga después de que la tapa sedestrate.
Ruido devibración	No se han retirado todos los materiales deembalaje. Es posible que la carga de lavado no estéuniformemente distribuida en la tina. No todas las patas niveladoras seencuentran apoyadas firmemente en elpiso. El piso no es lo suficientemente rígido.	Consulte la sección Desempaquetado y Desembalaje DellMaterial de Transporte en los requisitos de instalación. Pause el ciclo y redistribuya la carga después de que la tapa sedestrate. Consulte la sección Nivelación de la lavadora en lasInstrucciones. Asegúrese de que el piso sea sólido y no ceda. Consulte lasección Tipo de piso en Requisitos de instalación.
Ruido devibración	La conexión de las mangueras de aguano está bien encajada en la llave o en lalavadora. Las tuberías de drenaje de la casa estánaponadas. La manguera de drenaje se ha salido del drenaje o no está insertada lo suficiente. Una prenda grande, como una almohadado un cobertor, están sobre la parte superiorde la tina.	Compruebe las mangueras en busca de fugas, grietas y rupturas. Compruebe y apriete las conexiones de las mangueras. La lavadora bombea agua muy rápidamente. Compruebe si durante el drenaje, el agua vuelve hacia atrás y se sale de la tubería de drenaje. Si ve agua saliendo del desagüe, compruebe que la instalación de la manguera de drenaje es correcta y busque si hay algún taponamiento en el desagüe. Póngase en contacto con un plomero para reparar la tubería de drenaje. Amarre la manguera de drenaje a la manguera de entrada o a una tubería fija para impedir que se pueda salir durante el drenaje. Debería estar insertada al reborde en las tuberías de drenaje más pequeñas o el reborde debería estar insertado entre 3 y 5 centímetros en la tubería de drenaje. Use el cicl BEDDING para las prendas grandes o voluminosas. Tenga mucho cuidado y nunca lave más de la mitad de la carga con prendas que flotan, como las almohadas. Pare la lavadora y compruebe la carga. Asegúrese de que la carga no sobrepasa la parte superior de la tina.

ANTES DE SOLICITAR ASISTENCIA TÉCNICA (continuación)

Problema	Causa posible	Soluciones
Arrugas	La lavadora no se ha descargado inmediatamente. La lavadora está sobrecargada. Las mangueras de entrada de agua fría y caliente están invertidas.	Siempre saque las prendas de la lavadora en cuanto se complete el ciclo. La lavadora se puede cargar completamente, pero la tina no debe estar abarrotada con prendas. La tapa de la lavadora se debería cerrar con facilidad. Hot water rinse can set wrinkles in garments. Check the inlet hose connections.
Exceso de espuma	Demasiado detergente o detergente inadecuado.	El enjuague con agua caliente puede hacer aparecer arrugas en las prendas. Compruebe las conexiones de las mangueras de entrada.
Manchas	El blanqueador o el suavizante se han distribuido demasiado pronto. El blanqueador o el suavizante se han agregado directamente a la carga de lavado en la tina. La lavadora no se descargó inmediatamente. La ropa no se agrupó correctamente.	Los detergentes HE están formulados específicamente para lavadoras de alta eficiencia y contienen agentes reductores de espuma. Utilice sólo detergentes con el logotipo de alta eficiencia (HE). Para información sobre las cantidades de detergente, consulte la sección Instrucciones. El compartimiento del dispensador se ha sobrellenado lo que ha ocasionado que el blanqueador o el suavizante se distribuyan inmediatamente. SIEMPRE mida el blanqueador para evitar el sobrellenado - una taza al máximo. La gaveta del dispensador se cerró demasiado rápido provocando que el suavizante se distribuyera inmediatamente. Use siempre los dispensadores para asegurarse de que los productos de lavandería se distribuyan correctamente en el momento adecuado del ciclo. Siempre saque las prendas de la lavadora lo antes posible en cuanto se complete el ciclo.
La lavadora no se prende.	El cable de alimentación no se ha enchufado de forma adecuada. Se ha fundido el fusible, ha saltado el disyuntor o se ha producido un corte de suministro eléctrico en la vivienda.	Siempre lave los colores oscuros separados de los colores claros y los blancos para evitar la decoloración. Nunca lave prendas con mucha suciedad junto con otras con poca suciedad.
El ciclo de lavado tarda más del normal	La lavadora ajusta de forma automática el tiempo de lavado en función de la cantidad de ropa para lavar, la presión del agua y demás condiciones de funcionamiento.	Asegúrese de que el enchufe está correctamente enchufado a una toma de corriente de 120 V de CA, 60 Hz y tres clavijas con toma de tierra. Reinicie el disyuntor o sustituya el fusible. No aumente la capacidad del fusible. Si el problema es una sobrecarga del circuito, haga que lo solucione un electricista cualificado.
Olor a humedad o moho en la lavadora	Se ha estado usando demasiado detergente o un detergente inadecuado. El interior de la tina no se lavó correctamente.	Esto es normal. La lavadora ajusta el tiempo de ciclo de forma automática para brindar los resultados óptimos para el ciclo seleccionado. El tiempo restante que se muestra en la pantalla es sólo una estimación. El tiempo real puede variar. Use sólo detergente de alta eficiencia (HE) de acuerdo con las instrucciones del fabricante. Ejecute el ciclo de limpieza, CLEAN WASHER, con regularidad.
Fugas de agua	Exceso de espuma de detergente.	El exceso de espuma puede provocar fugas, y puede estar ocasionado por el tipo y la cantidad de detergente usado. Sólo se recomienda el uso de detergente de alta eficiencia. Asegúrese de que el detergente y cualquier aditivo se agregan a los compartimientos adecuados del dispensador. La cantidad de detergente normal que se debe usar está entre una 1/4 parte y la 1/2 de la cantidad máxima recomendada por el fabricante del detergente. Siempre reduzca la cantidad de detergente si la carga es pequeña o tiene poca suciedad, o si el agua es muy blanda. Nunca use más de la cantidad máxima recomendada por el fabricante del detergente.





ANTES DE SOLICITAR ASISTENCIA TÉCNICA (continuación)

Problema	Causa posible	Soluciones
La lavadora no funciona	<p>El panel de control se ha apagado debido a la inactividad.</p> <p>La lavadora está desenchufada.</p> <p>El suministro de agua está cerrado.</p> <p>Los controles no están ajustados correctamente.</p> <p>La tapa está abierta</p> <p>El disyuntor ha saltado o el fusible se ha fundido.</p> <p>Se debe reiniciar el control</p> <p>No se presionó START/PAUSE después de ajustar un ciclo.</p> <p>La presión del agua es extremadamente baja.</p> <p>La lavadora está demasiado fría.</p>	<p>Esto es normal. Presione el botón POWER para prender la lavadora.</p> <p>Asegúrese de que el cable está correctamente enchufado en una toma de corriente que funcione.</p> <p>Abra completamente las dos llaves de agua fría y caliente.</p> <p>Asegúrese de que el ciclo se ajustó correctamente, cierre la tapa y presione el botón START/PAUSE.</p> <p>La lavadora no funcionará si la tapa está abierta. Cierre la tapa y asegúrese de que no hay nada atascado bajo la tapa que impida que se cierre completamente.</p> <p>Compruebe los disyuntores y fusibles de la casa. Sustituya los fusibles o reinicie el disyuntor. La lavadora debería estar en un ramal de circuito dedicado. La lavadora continuará el ciclo en el lugar en que se detuvo una vez restaurada la alimentación.</p> <p>Presione el botón POWER, luego vuelva a seleccionar ciclo deseado y presione el botón START/PAUSE.</p> <p>Presione el botón POWER, luego vuelva a seleccionar ciclo deseado y presione el botón START/PAUSE. La lavadora se apagará si no se presiona el botón START/PAUSE después de cinco minutos.</p> <p>Compruebe otra llave de la casa para asegurarse de que la presión del agua es la adecuada.</p> <p>Si la lavadora ha estado expuesta a temperaturas por debajo del punto de congelación durante un período prolongado de tiempo, permita que se caliente antes de presionar el botón POWER. En otro caso, la pantalla no se prenderá.</p>
La lavadora no se llena de agua correctamente	<p>El filtro está taponado.</p> <p>Las mangueras de entrada pueden estar retorcidas</p> <p>Eficiencia energética.</p> <p>Insuficiente suministro de agua.</p> <p>La tapa de la lavadora está abierta.</p> <p>Las mangueras de entrada de agua fría y caliente están invertidas.</p> <p>El nivel de agua está demasiado bajo.</p>	<p>Asegúrese de que los filtros de entrada de las válvulas de llenado no están taponados. Consulte instrucciones de limpieza de filtros.</p> <p>Compruebe que las mangueras de entrada no están retorcidas ni atascadas.</p> <p>Esta es una lavadora de alta eficiencia (HE). Por esta razón, sus niveles de agua pueden variar con respecto a las lavadoras convencionales.</p> <p>Asegúrese de que las llaves de agua fría y caliente estén completamente abiertas.</p> <p>La lavadora no funcionará si la tapa está abierta. Cierre la tapa y asegúrese de que no hay nada atascado bajo la tapa que impida que se cierre completamente.</p> <p>Compruebe las conexiones de las mangueras de entrada. Asegúrese de que el suministro de agua caliente está conectado a la válvula de entrada de agua caliente y de que el suministro de agua fría está conectado a la válvula de entrada de agua fría.</p> <p>Esta lavadora es de alta eficiencia. Normalmente el agua no cubrirá las prendas. El nivel de llenado está optimizado para el movimiento de lavado y, de esta manera, lograr el mejor rendimiento de lavado.</p>

ANTES DE SOLICITAR ASISTENCIA TÉCNICA (continuación)

Problema	Causa posible	Soluciones
La lavadora no dreña	La manguera del drenaje está retorcida. El desagüe está ubicado a una altura superior a los 243,8 cm (8 pies) por encima del piso.	Asegúrese de que la manguera de drenaje no está retorcida. Asegúrese de que la manguera de drenaje no esté a una altura superior a los 243,8 cm (8 pies) por encima de la parte inferior de la lavadora y que no esté a una distancia superior a los 1,5 metros (5 pies) de la lavadora.
Mala eliminación de las manchas	No se seleccionaron las opciones adecuadas. Manchas asentadas previamente.	Las prendas muy sucias o con manchas resistentes pueden requerir un poder limpiador adicional. Seleccione PRESOAK o STAIN TREAT para mejorar el poder de limpieza del ciclo seleccionado. Las prendas que se han lavado anteriormente pueden tener manchas que ya se hayan asentado. Esas manchas pueden ser muy difíciles de eliminar y pueden requerir ser lavadas a mano o la aplicación de un tratamiento previo que ayude a eliminarlas manchas.
El blanqueador no se distribuye	La tapa del dispensador del blanqueador no está instalada correctamente. El dispensador del blanqueador está sucio u taponado.	Asegúrese de que la tapa del dispensador del blanqueador está correctamente instalada y bien cerrada en su sitio antes de comenzar el ciclo. Levante la tapa del dispensador del blanqueador y limpie el dispensador. Las pelusas y otros residuos extraños que se acumulan dentro del dispensador pueden impedir la correcta distribución del blanqueador.
Prematura distribución del blanqueador	El dispensador del blanqueador está lleno para una carga futura. Sobrellenado del dispensador del blanqueador.	No puede almacenar el blanqueador en el dispensador para un futuro uso. El blanqueador se distribuirá en cada carga. El sobrellenado del dispensador de blanqueador ocasionará que el blanqueador se distribuya inmediatamente, lo que dañará las prendas en la tina. SIEMPRE mida el blanqueador, pero nunca rellene por encima de la línea MAX del dispensador. Una taza de blanqueador es normal, pero nunca agregue más de una taza.
Incompleta o ninguna distribución de detergente	Compartimentos de detergente taponados debido a un relleno incorrecto. Se usó demasiado detergente. Insuficiente suministro de agua. Insuficiente suministro de agua. Residuo normal.	Asegúrese de que el detergente y los aditivos se agregan a los compartimentos adecuados del dispensador. Si usa detergente líquido, asegúrese de que la taza para el detergente líquido y el inserto estén en el compartimento de detergente. Si usa detergente en polvo, asegúrese de que no se usen la taza para el detergente líquido ni el inserto. Para todos los tipos de detergente, asegúrese siempre de que la gaveta del dispensador está totalmente cerrada antes del inicio del ciclo. Asegúrese de usar la cantidad de detergente sugerida en las recomendaciones del fabricante. Para evitar taponamientos, puede diluir el detergente con agua hasta la línea de llenado máximo en el compartimento. Use sólo detergentes HE (alta eficiencia). NOTA: Siempre use la menor cantidad posible de detergente. Las lavadoras de alta eficiencia requieren muy poca cantidad de detergente para lograr resultados óptimos. La utilización de demasiado detergente reduce el rendimiento del lavado y el enjuague, y puede contribuir a la aparición de olores en la lavadora. Asegúrese de que las llaves de agua fría y caliente estén completamente abiertas. Es normal que una pequeña cantidad de detergente permanezca en el dispensador. Si este residuo se acumula, puede interferir en la distribución normal de los productos. Consulte las instrucciones de limpieza.
Fugas de agua en todas las cargas	Las mangueras no están instaladas correctamente.	Compruebe todas las conexiones de las mangueras de entrada y drenaje para asegurarse de que están ajustadas y seguras.

CÓDIGOS DE ERROR

Problema	Causa posible	Solución
La pantalla muestra: 	La tapa no se cierra correctamente.	<p>As egúrese de que la tapa está correctamente cerrada y presione el botón START/PAUSE. Después de iniciar un ciclo, tomará unos momentos antes de que la tina comience a girar centrifugar. La lavadora no comenzará a centrifugar hasta que la tapa no esté trabada.</p> <p>tapa está cerrada y se muestra el mensaje de error de bloqueo de la tapa, llame al servicio técnico.</p>
La pantalla muestra: 	Error del interruptor de bloqueo de la tapa.	<p>As egúrese de que la tapa está correctamente cerrada y presione el botón START/PAUSE. La lavadora no funcionará a menos que la tapa esté trabada.</p> <p>Asegúrese de que no hay nada atascado bajo la tapa, como material de embalaje o ropa.</p> <p>Asegúrese de que el mecanismo del pestillo esté completamente retraído.</p> <p>Si la tapa está cerrada y se muestra el mensaje de error de bloqueo de la tapa, llame al servicio técnico.</p>
La pantalla muestra: 	Función de drenaje especial.	Si la lavadora está en pausa durante un ciclo por más de cinco minutos, se cancelará el ciclo y se drenará el agua que permanezca en la tina.
La lavadora se rellena con agua lentamente o no se llena absolutamente, o la pantalla muestra: 	<p>Las llaves de suministro del agua no están completamente abiertas. Las mangueras de las tuberías de agua están retorcidas, pinzadas o taponadas.</p> <p>Los filtros de entrada de agua están taponados.</p> <p>La presión del suministro de agua a la llave o a la casa es demasiado baja.</p> <p>Suministro de agua conectado a mangueras con limitación de fugas.</p>	<p>Asegúrese de que las llaves de agua están totalmente abiertas.</p> <p>Asegúrese de que las mangueras no estén retorcidas ni pinzadas. Tenga cuidado al desplazar la lavadora durante las tareas de limpieza o mantenimiento.</p> <p>Limpie los filtros de entrada. Consulte el apartado Mantenimiento en la sección Cuidado y limpieza.</p> <p>Compruebe otra llave de la casa para asegurarse de que la presión de agua es la adecuada y que el flujo no está restringido. Desconecte la manguera de entrada de la lavadora y deje que corran algunos litros de agua a través de la manguera para purgar las tuberías de suministro de agua. Si el flujo es demasiado débil, contacte con un plomero para que repare las tuberías de agua.</p> <p>Las mangueras diseñadas para limitar las fugas pueden activarse erróneamente y evitar que la lavadora se llene. No se recomienda el uso de mangueras con limitación de fugas.</p>
La lavadora no se enciende	<p>El cable de alimentación no está conectado correctamente.</p> <p>El fusible está fundido, el disyuntor se ha desconectado o se ha producido un corte de energía.</p>	<p>Asegúrese de que el enchufe esté correctamente puesto a tierra, con una toma de 3 púas, 120 V de CA y 60-Hz.</p> <p>Restablezca el disyuntor o cambie el fusible.</p> <p>No aumente la capacidad del fusible. Si el problema radica en la sobrecarga del circuito, éste deberá ser reparado por un electricista cualificado.</p>

CÓDIGOS DE ERROR (continuación)

Problema	Causa posible	Solución
La pantalla muestra: LE1	Los objetos extraños como monedas, pasadores, clips, etc., atrapados entre la chapa de lavado y el cesto interior.	Apague la lavadora y pulse el botón de Encendido/ Apagado. Pulse el botón de velocidad de centrifugado sin seleccionar un ciclo para vaciado y centrifugado de la carga. Cuando haya finalizado el centrifugado, saque la ropa y encuentre y retire los objetos atrapados en la chapa de lavado. Compruebe siempre los bolsillos, etc., antes del lavado para evitar códigos de error o daños en la lavadora o la ropa.
El agua en la lavadora drenado demasiado lento o no drena, o la pantalla muestra: DE	La manguera de drenaje está retorcida, apretada o taponada. La descarga del desagüe está más de 243,8 cm (96 pulgadas) por encima de la parte inferior de la lavadora.	Asegúrese de que la manguera de drenaje esté libre de taponamientos, dobladuras, etc., y no esté apretada debajo de la lavadora. Ajuste o repare el drenaje. La altura máxima del drenaje es de 243,8 cm (96 pulgadas).
La pantalla muestra: ub	La lavadora ha detectado una carga desbalanceada.	Si la lavadora detecta una carga demasiado desbalanceada como para poder girar, mostrará este código mientras intenta rebalancear la carga. La lavadora agregará agua e intentará redistribuir la carga automáticamente. Esta pantalla es únicamente para su información y no requiere ninguna acción.
La pantalla muestra: UE	Si el rebalanceo ub (ver arriba) no tiene éxito, mostrará este error. La carga es demasiado pequeña. Hay artículos pesados mezclados con artículos más ligeros. La carga está desbalanceada.	El intento automático para rebalancear la carga no tuvo éxito. El ciclo se puso en pausa para permitir que la carga se ajuste manualmente. Puede ser que necesite agregar artículos adicionales a las cargas pequeñas para que la lavadora pueda balancear las cargas. Puede ser que la carga contenga artículos pesados y otros más ligeros. Siempre trate de lavar artículos que de alguna manera se an den pesos similares para ayudar a la lavadora a distribuir el peso de la carga para una buena rotación. Redistribuya manualmente la carga si los artículos se han enredado y no permiten que la distribución automática funcione apropiadamente.
La pantalla muestra: EE	Error de control.	Desenchufe la lavadora y espere 60 segundos. Vuelva a conectarla y pruebe de nuevo. Si el error se vuelve a producir, llame al servicio técnico.
La pantalla muestra: FE	El nivel de agua es demasiado alto debido a una válvula de agua con falla.	Cierre las llaves de agua, desenchufe la lavadora y llame al servicio técnico.
La pantalla muestra: PE	El sensor de nivel de agua no funciona correctamente.	Cierre las llaves de agua, desenchufe la lavadora y llame al servicio técnico.
La pantalla muestra: LE	Se ha producido un error del motor.	Deje que la lavadora descansa durante 30 minutos y, a continuación, reinicie el ciclo. Si el código de error LE persiste, llame al servicio técnico.
La pantalla muestra: EE	Error de embrague.	Falla mecánica. Desenchufe la lavadora y llame al servicio técnico.

GARANTÍA LIMITADA PARA LAVADORA LG (EE.UU.)

COBERTURA DE LA GARANTÍA:

LG Electronics U.S.A., Inc. ("LG") garantiza su lavadora LG ("producto") contra cualquier defecto en materiales o mano de obra bajo un uso doméstico normal, durante el periodo de garantía indicado más adelante, y LG podrá reparar o sustituir el producto, bajo su exclusivo criterio. Esta garantía limitada tiene validez sólo para el comprador minorista original del producto, no puede cederse o transferirse a cualquier comprador o usuario posterior, y se aplica sólo cuando el producto se haya adquirido a través de un distribuidor LG autorizado y se haya utilizado en Estado Unidos ("EE.UU."), incluidos los Territorios de EE.UU.

Nota: Los productos de sustitución o piezas de reparación pueden ser nuevos o remanufacturados en fábrica y tendrán garantía para el tiempo restante del periodo original de garantía o noventa (90) días, el que sea más largo. Guarde la factura o el justificante de compra como prueba de la fecha de compra para la garantía (se le podría pedir que envíe una copia a LG o un representante autorizado).

PERIODO DE GARANTÍA:

Periodo	Un (1) año a partir de la fecha de compra original:	Diez (10) años a partir de la fecha de compra original:	Toda la vida útil desde la fecha de compra original:
Alcance de la garantía	Cualquier pieza interna/funcional	Motor del tambor (estator, rotor y sensor Hall)	Tambor de acero inoxidable
Observación	LG suministrará las piezas y la mano de obra para la reparación o sustituirá las piezas defectuosas.	Sólo piezas. El cliente será responsable de la mano de obra o la reparación a domicilio para la sustitución de las piezas defectuosas.	

CÓMO SE PRESTA EL SERVICIO: Servicio a domicilio

El servicio a domicilio se prestará, según esté disponible, durante el periodo de garantía según la disponibilidad del personal de servicio técnico en EE.UU. Para recibir servicio a domicilio el producto deberá estar accesible y sin obstrucciones para el personal de servicio. Si no se puede prestar el servicio de reparación a domicilio, puede ser necesario retirar, reparar y devolver el producto. Si no está disponible el servicio a domicilio, LG podrá decidir si facilitará transporte para el producto a y desde cualquier servicio técnico de LG, según su elección.

ESTA GARANTÍA LIMITADA NO CUBRE:

- Desplazamientos de servicio para el envío, recogida o instalación del producto o para dar instrucciones sobre la utilización del producto.
- Sustitución de los fusibles de la vivienda o puesta en funcionamiento de los disyuntores, corrección de la instalación eléctrica de la casa o fontanería, o corrección de la instalación del producto.
- Daños o fallos causados por tubos de agua con fugas o roturas, tubos de agua congelados, tubos de desagüe atascados, suministro de agua inadecuado o con interrupciones o suministro de aire inadecuado.
- Daños al producto causados por accidentes, pestes e insectos, rayos, viento, fuego, inundaciones o causas de fuerza mayor.
- Daños o fallos resultantes de un uso inadecuado, abusos, instalación, reparaciones o mantenimiento incorrectos. Las reparaciones incorrectas incluyen la utilización de piezas no aprobadas o especificadas por LG.
- Daños o fallos causados por la modificación u alteración no autorizada del producto.
- Daños o fallos causados por la corriente eléctrica, tensión o códigos de fontanería incorrectos.
- Daños cosméticos, incluidos arañazos, abolladuras u otros daños en el acabado del producto, a menos que los daños sean resultado de defectos de materiales o mano de obra y se informe a LG en un plazo de siete (7) días calendario a partir de la fecha de entrega.
- Daños o falta de elementos en cualquier producto de exposición, caja abierta, de descuento o reacondicionado.
- Productos en los que se haya borrado, desdibujado o cambiado el número de serie original de fábrica.
- Reparaciones cuando se esté dando al producto una utilización diferente del uso doméstico normal (por ejemplo, alquiler, uso comercial, oficinas e instalaciones recreativas) o contraria a las instrucciones del manual del propietario del producto.
- La retirada y nueva instalación del producto si se ha instalado en una ubicación inaccesible.

ESTA GARANTÍA EXCLUYE CUALQUIER OTRA GARANTÍA, EXPRESA O IMPLÍCITA, INCLUYENDO Y SIN LIMITACIÓN A CUALQUIER GARANTÍA DE COMERCIABILIDAD O ADECUACIÓN A UN FIN PARTICULAR. EN EL GRADO EN QUE CUALQUIER GARANTÍA IMPLÍCITA SEA REQUERIDA POR LEY, ESTA GARANTÍA SE LIMITARÁ EN SU DURACIÓN AL PERIODO INDICADO ANTERIORMENTE. LA REPARACIÓN O SUSTITUCIÓN

BAJO ESTA GARANTÍA ES LA ÚNICA SOLUCIÓN PARA EL CLIENTE. NI EL FABRICANTE, NI SUS DISTRIBUIDORES EN EE.UU. SERÁN RESPONSABLES DE CUALQUIER DAÑO INCIDENTAL, CONSECUENCIAL, INDIRECTO, ESPECIAL O PUNITIVO DE CUALQUIER TIPO, INCLUIDAS SIN LIMITACIÓN, PÉRDIDAS DE INGRESOS O BENEFICIOS, O CUALQUIER OTRO DAÑO BASADOS EN CONTRATOS, RESPONSABILIDADES EXTRA CONTRACTUALES O DE OTRO TIPO.

INCLUYENDO Y SIN LIMITACIÓN A, PERMITEN LA EXCLUSIÓN O LIMITACIÓN DE LOS DAÑOS INCIDENTALES O CONSECUENCIALES O LAS LIMITACIONES SOBRE LA DURACIÓN DE UNA GARANTÍA IMPLÍCITA, POR LO QUE PUEDEN NO SER APLICABLES A SU CASO LAS CITADAS EXCLUSIONES. ESTA GARANTÍA LE CONFIERE DERECHOS LEGALES ESPECÍFICOS Y TAMBIÉN PUEDE TENER OTROS DERECHOS QUE VARIAN DE UNOS ESTADOS A OTROS.

CÓMO OBTENER SERVICIO DE GARANTÍA E INFORMACIÓN ADICIONAL:

Llame al número 1-800-243-0000 o visite nuestro sitio web en www.lg.com.
Si desea ponerse en contacto por correo: Centro de información al cliente LG (ATT: CIC)
201 James Record Road, Huntsville, AL 35824

ESPAÑOL



This product qualifies for ENERGY STAR in the "factory default (Home Use)" setting.

Changing the factory default settings or enabling other features may increase power consumption that could exceed the limits necessary to qualify for ENERGY STAR.

LG Customer Information Center

1-800-243-0000 USA

1-888-542-2623 CANADA

Register your product Online!

www.lg.com