

**LINKSYS**

**Full User Guide**

**WRT1900ACS**

DUAL -BAND GIGABIT  
Wi-Fi ROUTER

# Table of Contents

|  |           |
|--|-----------|
| <b>Product Overview</b> .....                                      | <b>4</b>  |
| Front/top view .....   | 4         |
| Back view.....   | 6         |
| <b>Setting Up: Basics</b> .....                                    | <b>10</b> |
| Where to find more help .....                                      | 10        |
| How to install your router .....                                   | 10        |
| <b>How to Use Linksys Smart Wi-Fi</b> .....                        | <b>13</b> |
| How to connect to Linksys Smart Wi-Fi.....                         | 13        |
| How to disable remote access.....                                  | 14        |
| How to connect directly to your router.....                        | 14        |
| How to improve your wireless connection speed.....                 | 15        |
| How to change your network's name and password.....                | 15        |
| How to change your router's local access password.....             | 16        |
| How to change your router's time zone .....                        | 17        |
| How to test your Internet connection speed .....                   | 18        |
| Connecting devices to your network.....                            | 19        |
| How to connect a computer to your network.....                     | 19        |
| How to connect a USB printer .....                                 | 19        |
| How to connect other devices .....                                 | 21        |
| How to manually connect a network device.....                      | 21        |
| How to connect a network device using Wi-Fi Protected Setup™ ..... | 21        |
| How to view device details.....                                    | 22        |
| How to set up parental controls .....                              | 23        |
| How to set parental controls.....                                  | 23        |
| How to configure your guest network.....                           | 24        |
| How to back up your router configuration.....                      | 26        |
| How to customize Linksys Smart Wi-Fi .....                         | 26        |
| Using widgets .....  | 26        |
| Customizing the Network Map .....                                  | 27        |
| <b>Using an External Drive</b> .....                               | <b>29</b> |
| Overview.....  | 29        |

|  |    |
|--|----|
| How to attach a USB drive.....                           | 29 |
| How to use secured folder access.....                    | 30 |
| How to set up authorized users and shared folders.....   | 30 |
| How to access shared folders.....                        | 33 |
| How to set up your router as a media server.....         | 33 |
| How to connect your UPnP device to the media server..... | 35 |

## Setting Up: Advanced .....38

|  |    |
|--|----|
| How to manually set up your router.....                                      | 38 |
| How to manually set up your Internet connection.....                         | 39 |
| How to associate multiple routers with your Linksys Smart Wi-Fi account..... | 40 |
| How to get the most out of your dual-band router.....                        | 41 |
| How to control access to your network.....                                   | 44 |
| How to improve security using the built-in firewall.....                     | 45 |
| How to set up the DHCP server on your router.....                            | 47 |
| How to set up DHCP reservations.....   | 48 |
| How to access your network on the Internet.....                              | 48 |
| How to clone a MAC address.....  | 50 |
| How to connect to your corporate office using a VPN.....                     | 50 |
| How to optimize your router for gaming and voice.....                        | 51 |
| How to enable Voice over IP on your network.....                             | 53 |
| How to configure UPnP.....   | 54 |
| How to put your new router behind an existing router.....                    | 57 |
| How to expose a device to the Internet.....                                  | 60 |

## Port Forwarding and Port Triggering.....62

|  |    |
|--|----|
| How to set up port forwarding.....                         | 62 |
| How to set up port forwarding for a single port.....       | 62 |
| How to set up port forwarding for multiple ports.....      | 63 |
| How to set up port forwarding for a range of ports.....    | 63 |
| How to set up port range triggering for online gaming..... | 64 |

## Maintaining and Monitoring.....65

|   |    |
|---|----|
| How to back up and restore your router configuration..... | 65 |
| How to upgrade the router's firmware.....                 | 66 |
| How to restore factory defaults.....                      | 67 |
| How to check the status of your router.....               | 68 |
| How to disable the Ethernet port status lights.....       | 69 |

|  |           |
|--|-----------|
| How to test your Internet connection .....                 | 69        |
| How to configure and use logs.....                         | 70        |
| <b>Troubleshooting .....</b>                               | <b>71</b> |
| Your router was not successfully set up.....               | 71        |
| Your Internet cable is not plugged in message.....         | 72        |
| Cannot access your router message.....                     | 73        |
| After setup.....   | 74        |
| The Internet appears to be unavailable .....               | 74        |
| Linksys Smart Wi-Fi does not open in your web browser..... | 75        |
| You cannot access Linksys Smart Wi-Fi .....                | 75        |
| All other troubleshooting has been unsuccessful.....       | 75        |
| <b>Specifications .....</b>                                | <b>76</b> |
| Linksys WRT1900ACS .....                                   | 76        |
| Environmental.....   | 76        |

# Product Overview

WRT1900ACS

## Front/top view

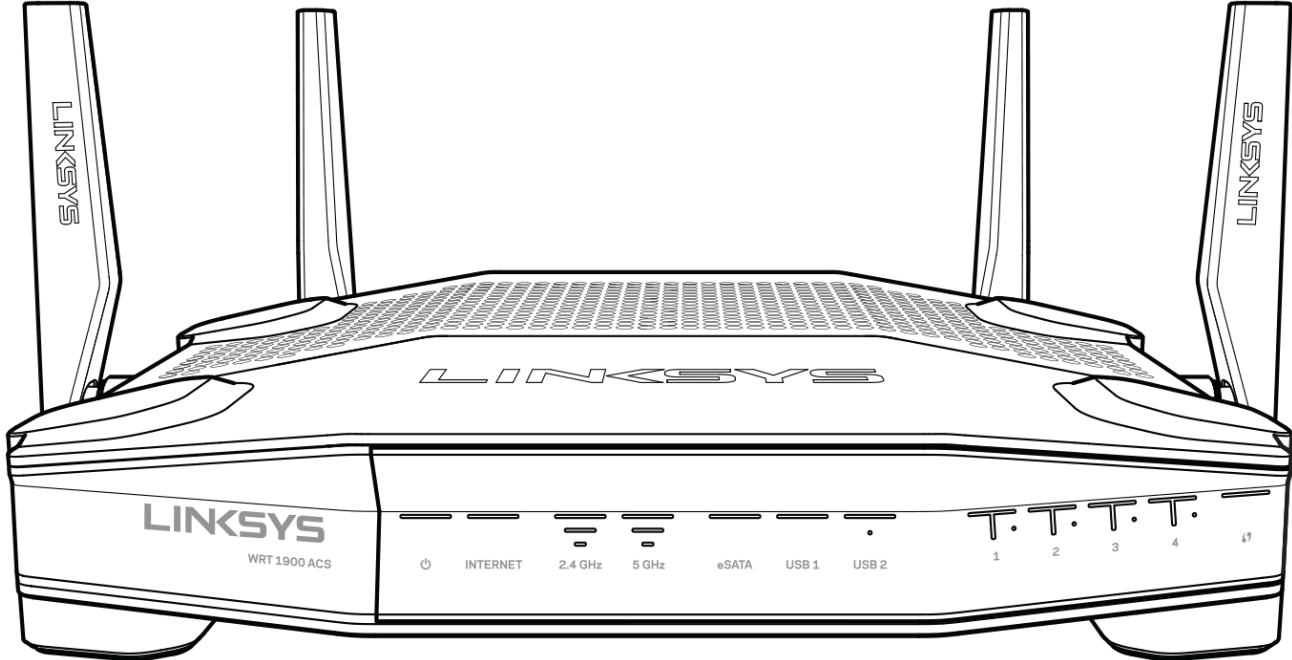

## Front panel

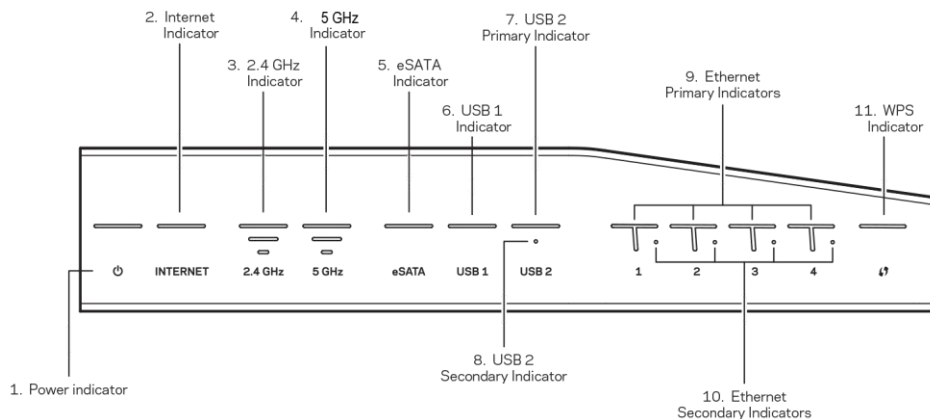

**Power indicator (1)**—The power icon LED is solid white while the router is powered on. It will blink when the router goes through its self-diagnostic mode during every boot-up.

**Internet (2)**—(White/Amber) The Internet LED is solid white when connected to the Internet. It blinks white while the router works to establish a connection. A solid amber LED indicates the connection is down due to configuration issues. Amber blinking indicates that the connection is down due to hardware issues.

**2.4 GHz (3)**—The Wireless LED is solid white when one or more clients are connected to the 2.4 GHz network. If the LED is blinking white, the router is sending or receiving data over the 2.4 GHz network.

**5 GHz (4)**—The Wireless LED is solid white when one or more clients are connected to the 5GHz network. If the LED is blinking white, the router is sending or receiving data over the 5 GHz network.

**eSATA (5)**—When off, the USB/eSATA port is off or a USB device is connected. The LED is solid white when an eSATA device is connected. A blinking white LED indicates activity through the eSATA port.

**USB1 (6)**—When off, the USB /eSATA port is off or an eSATA device is connected. The LED is solid white when a USB device is connected. A blinking white LED indicates activity on the port.

**USB2 Primary (7)**—When off, the USB 3.0 port is off. The LED is solid white when a USB device is connected. A blinking white indicates activity on the port.

**USB2 Secondary (8)**—When off, a USB 1.0 or USB 2.0 device is connected. A solid white LED indicates a USB 3.0 device is connected.

**Ethernet Primary (9)**—These numbered LEDs correspond with the numbered ports on the router's back panel. If the white LED is solid, the router is connected to a device through that port. A flashing white LED indicates network activity over that port.

**Ethernet Secondary (10)**—If the white LED is off, the router is successfully connected to a device through that port at 10/100 Mbps. A solid white LED indicates that the router is successfully connected to a device at 1000 Mbps.

**🔊 (11)**—The LED blinks for up to two minutes during Wi-Fi Protected Setup. It will be solid white for five seconds to indicate a successful connection. The LED blinks amber if the Wi-Fi Protected Setup process fails. Make sure the client device supports Wi-Fi Protected Setup. Wait until the LED is off, and then try again. The router supports one session at a time.

## Back view

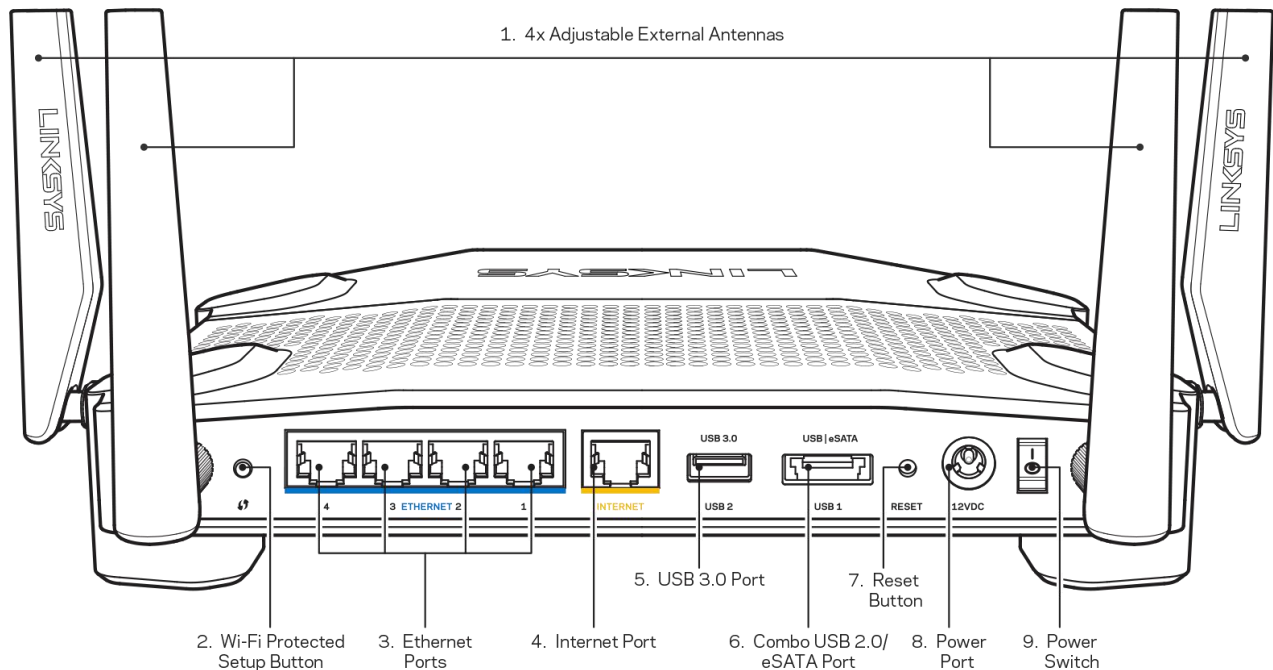

**Adjustable external antennas (1)**—This router ships with four adjustable external antennas that should be screwed in securely before powering it on.

**Wi-Fi Protected Setup™ button (2)**— Press to configure wireless security on Wi-Fi Protected Setup-enabled network devices.

**Ethernet ports (3)**—Connect Ethernet cables to these blue gigabit (10/100/1000) ports, and to wired devices on your network.

*Note—For best performance, use CAT5e or higher rated cables on the Ethernet ports.*

**Internet port (4)**—Connect an Ethernet cable to this yellow gigabit (10/100/1000) port, and to a broadband Internet cable/DSL or fiber modem.

*Note—For best performance, use CAT5e or higher rated cables on the Ethernet ports.*

**USB 3.0 port (5)**—Connect and share USB drives on your network or on the Internet.

**USB 2.0/eSATA port (6)**—Connect and share a USB or eSATA drive on your network or on the Internet. You can also connect a USB printer and share it across your network.

**Reset button (7)**—Press and hold for until the power LED starts flashing to reset the router to factory settings. You can also restore the factory settings using Linksys Smart Wi-Fi on the Internet or mobile app.

**Power port (8)**—Connect the included AC power adapter.

**Power switch (9)**—Toggle to turn on/off the router.

Avoid overheating

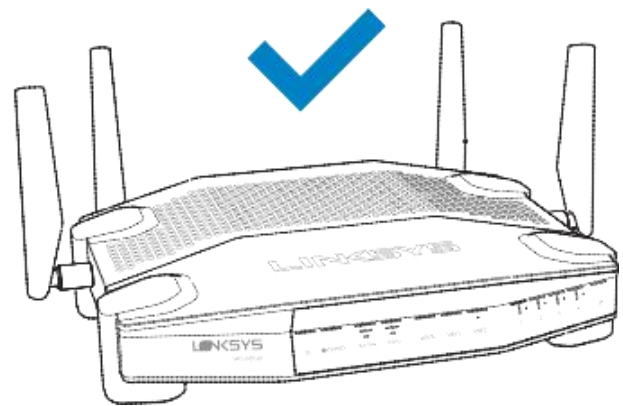
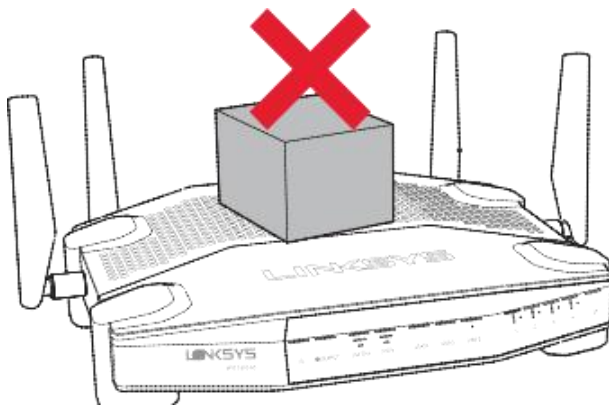



## Wall-Mounting Placement

The router has wall-mount slots on the bottom of each foot for flexibility in mounting the router on the wall. The distance between the slots on the short side is 104 mm. The distance between the slots on the longer side is 210 mm. Two screws are needed to mount the router.

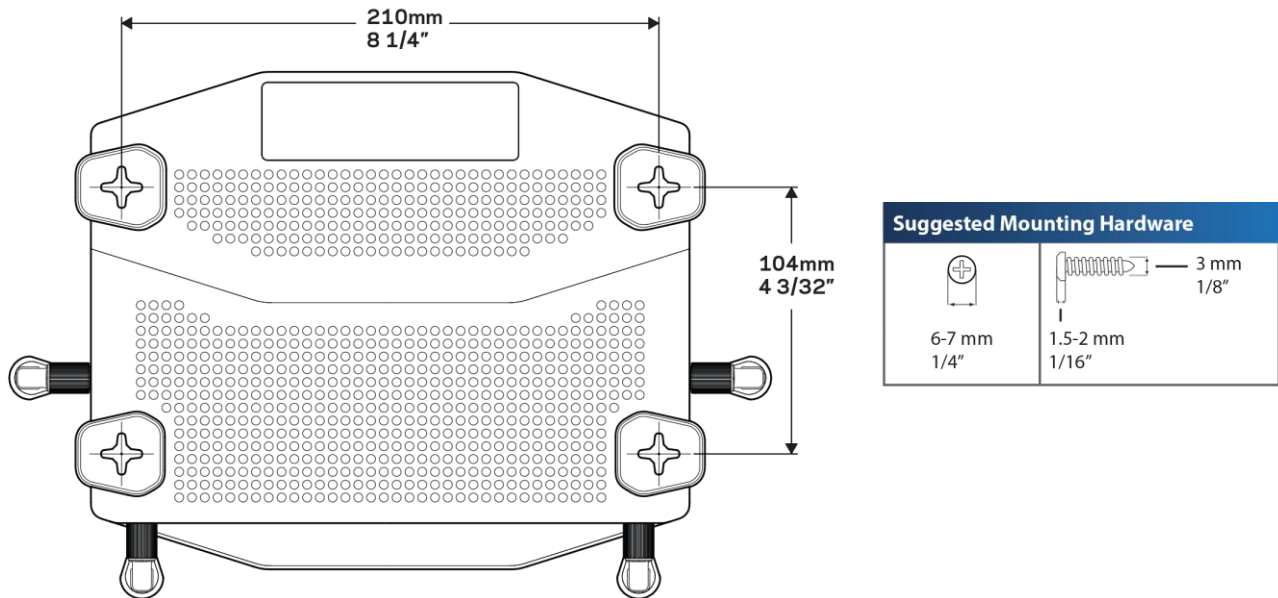

**Note**—Linksys is not responsible for damages incurred by unsecured wall-mounting hardware.

### Mounting Instructions

Determine where you want to mount the router and which side you should use to mount it. Make sure that the wall you use is smooth, flat, dry, and sturdy. Make sure the location is within reach of an electrical outlet.

Before drilling holes, choose the template orientation that fits your installation. Drill the holes using the template.

Insert a screw into each hole and leave 8 mm of its head exposed.

Position the router so the wall-mount slots line up with the two screws.

- o Place the wall-mount slots over the screws and slide the router down until the screws fit snugly into the wall-mount slots.

Print the next page at 100% size, and place on the wall to ensure precise spacing of holes.

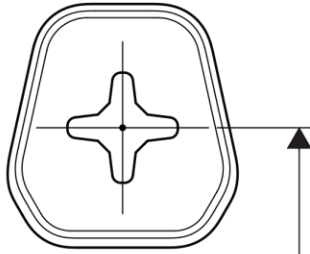
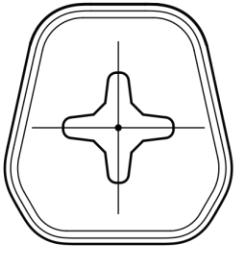

210mm  
8 1/4"

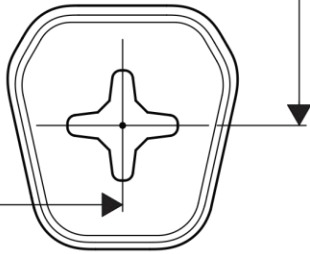
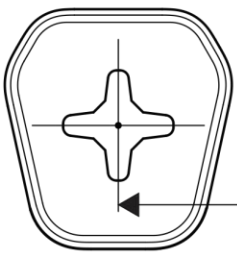

104mm  
4 3/32"

# Setting Up: Basics

## Where to find more help

In addition to this user guide, you can find help at these locations:

- [Linksys.com/support/wrt1900acs](http://Linksys.com/support/wrt1900acs) (documentation, downloads, FAQs, technical support, live chat, forums)
- Linksys Smart Wi-Fi help - Connect to Linksys Smart Wi-Fi (page [13](#)), then click Help at the top of the screen)

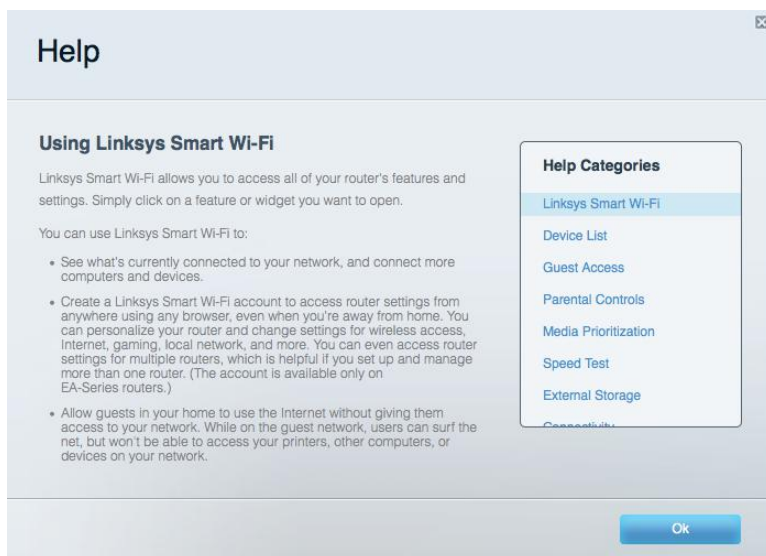

## How to install your router

1. If replacing an existing router, disconnect that router first.
2. Connect the antennas, plug in your router to a power source, and press the power switch to | (on).
3. Connect the Internet cable from your modem to the yellow Internet port on your router. Wait until the power indicator LED on the front panel is solid.
4. Connect to the secure wireless name shown in the Quick Start Guide that came with your router. (You can change the network name and password later.) If you need help connecting to the network refer to your device documentation on the provided CD.

**Note**—You will not have Internet access until router setup is complete.

5. Open a web browser to launch the Linksys Smart Wi-Fi Router setup instructions. If you don't see the instructions, type <http://linksysmartwifi.com> in the address bar.

At the end of setup, follow the on-screen instructions to set up your Linksys Smart Wi-Fi account. Use Linksys Smart Wi-Fi to configure your router from any computer with an Internet connection. Manage your router's settings:

- Change your router's name and password
- Set up guest access
- Configure parental controls
- Connect devices to your network
- Test your Internet connection speed

**Note**—As part of the router setup process, you will be sent a verification e-mail. From your home network, click the link in the email to associate your router with the Linksys Smart Wi-Fi account.

**Tip**—Print the next page, then record your router and account settings in the table below as a reference. Store your notes in a safe place.

|                                |  |
|--------------------------------|--|
| 2.4 GHz Network Name           |  |
| Network Password               |  |
| 5 GHz Network Name             |  |
| Network Password               |  |
| Router Password                |  |
| 2.4 GHz Guest Network Name     |  |
| 2.4 GHz Guest Network Password |  |
| 5 GHz Guest Network Name       |  |
| 5 GHz Guest Network Password   |  |
| Linksys Smart Wi-Fi Username   |  |
| Linksys Smart Wi-Fi Password   |  |

# How to Use Linksys Smart Wi-Fi

This user guide represents the user experience of the cloud-based Linksys Smart Wi-Fi administrative interface. Some features and functionality might be different from those of the local firmware on your router. We recommend creating a Linksys Smart Wi-Fi account and using the cloud-based interface, rather than logging in with your router admin password, because it will always be the most up-to-date experience.

Some sections, including “How to back up and restore your router configuration” on page [65](#) requires connecting directly to the router (see page [14](#)), and requires the router’s admin password.

You can change router settings to make your network more secure or to work better with a device or game. Being able to adjust the settings while you’re away from home can help make router administration easier. You can configure your router from anywhere in the world by using Linksys Smart Wi-Fi, but you can also configure your router directly from your home network.

Linksys Smart Wi-Fi may be available for your mobile device, as well. See your device’s app store for information.

## How to connect to Linksys Smart Wi-Fi

To connect to Linksys Smart Wi-Fi:

1. Open your computer’s web browser.
2. Go to <http://www.linksyssmartwifi.com> and log into your account.

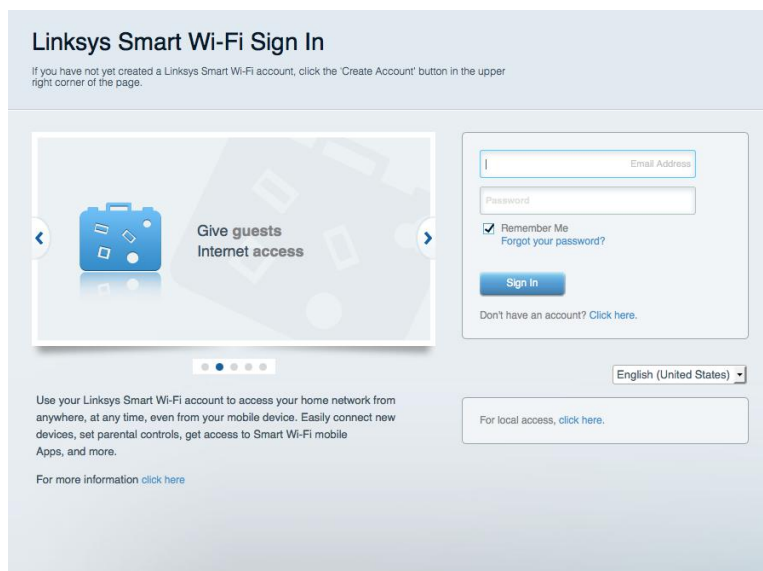

If you can't remember your password, click *Forgot your password?* and follow the on-screen instructions to recover it.

## How to disable remote access

If you want to configure your router only while you are on your home network, you should disable remote access.

To disable remote access:

1. Log in to Linksys Smart Wi-Fi.
2. Under *Router Settings*, click *Connectivity*.
3. Click the *Administration* tab, then deselect *Allow remote access to Linksys Smart Wi-Fi*.

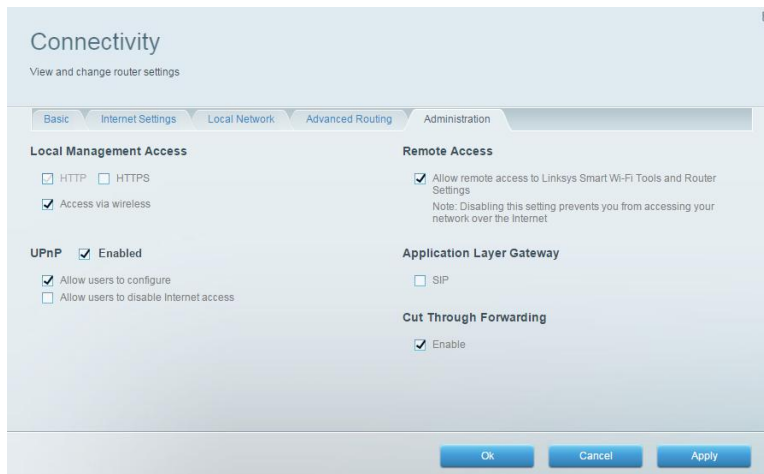

4. Click **Ok**.

## How to connect directly to your router

You can configure your router by directly accessing it on your home network instead of through the Internet-based Linksys Smart Wi-Fi.

To connect to your router while you are on your home network:

1. Open your computer's web browser.

2. Go to [www.linksyssmartwifi.com](http://www.linksyssmartwifi.com) and log into your router using the router password you created when you installed your router. (The “For local access, *click here*” link in the bottom-right corner will switch the input from cloud login to local login with your router admin password.)

Sign In  
Log in with your router password.

Add mobile devices, tablets, and TV's to your network

Access Router

Router Password

Sign In

English (United States)

To login with your Linksys Smart Wi-Fi account, [click here.](#)

Use your Linksys Smart Wi-Fi account to access your home network from anywhere, at any time, even from your mobile device. Easily connect new devices, set parental controls, get access to Smart Wi-Fi mobile Apps, and more.  
For more information [click here](#)

## How to improve your wireless connection speed

Make sure that your router is in a good location:

- For the widest coverage area, install your router near the center of your home, and near the ceiling, if possible.
- Avoid placing the router on or near metal objects (file cabinets and metal furniture), reflective surfaces (glass or mirrors), or masonry walls.
- Any obstruction can weaken the wireless signal (even non-metallic objects), so the fewer obstructions between the router and the wireless device, the better.
- Place the router in a location away from other electronics, motors, and fluorescent lighting.
- Many environmental variables can affect the router's performance, so if your wireless signal is weak, place the router in several locations and test the signal strength to determine the ideal position.

If possible, upgrade wireless network interfaces such as wireless network cards in computers from older wireless standards to 802.11n or 802.11ac. If a wirelessly networked device uses an older standard, the performance of the entire wireless network may be slower.

## How to change your network's name and password

You can change the name and password of your network, but if you do so, all wireless devices connected to your router will lose their Internet connection until you reconnect them using the new network name and password.



To change your router's name and password:

1. Log into Linksys Smart Wi-Fi. (See "How to connect to Linksys Smart Wi-Fi" on page [13](#).)
2. Under *Router Settings*, click *Wireless*.

The screenshot shows the 'Wireless' settings page in the Linksys Smart Wi-Fi interface. It features two sections for configuring wireless networks. The top section is for the 2.4 GHz network, and the bottom section is for the 5 GHz network. Both sections include fields for 'Network name', 'Password', 'Broadcast SSID', 'Security mode', 'Network mode', 'Channel', and 'Channel width'. The 'Network' toggle is set to 'ON' for both. At the bottom of the page are three buttons: 'Ok', 'Cancel', and 'Apply'.

3. Click the *Wireless* tab.
4. To change a network name, type a new name in the Network name box.
5. To change a network password, type a new password in the Password box.
6. Click **Apply** to apply your changes.

## How to change your router's local access password

Your router's local access password was set when you ran the router's setup software, but you can change it at any time. You need the router password to change router settings when you don't have an Internet connection. When you do have an Internet connection, log into your Linksys Smart Wi-Fi account by following the directions under "How to connect to Linksys Smart Wi-Fi" on page [13](#).

To change your router's local access password

1. Log into Linksys Smart Wi-Fi. (See "How to connect to Linksys Smart Wi-Fi" on page [13](#).)
2. Click *Connectivity* under *Router Settings*.
3. Click the *Basic* tab.
4. Click *Edit* next to *Router Password*. Type your current password, then the new password. Confirm the new password and click **Apply**.

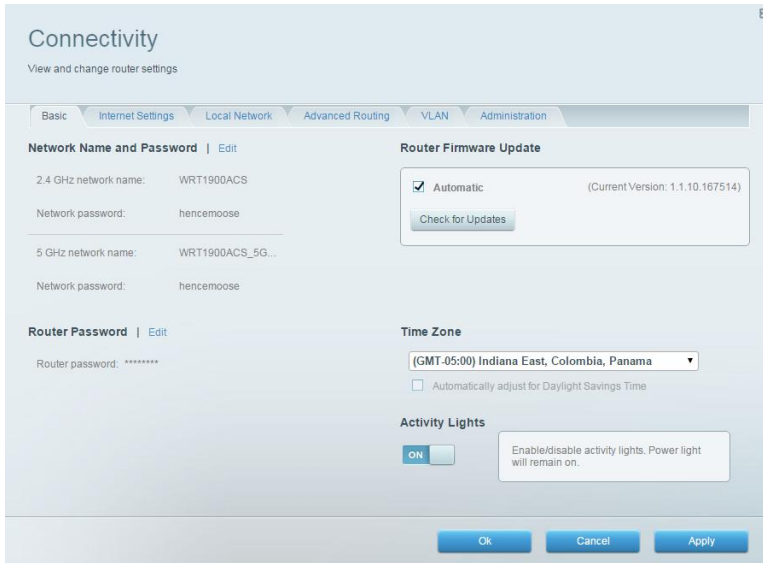

## How to change your router's time zone

Your router's time zone should be set to your local time zone.

To set your router's time zone:

1. Log into Linksys Smart Wi-Fi. (See "How to connect to Linksys Smart Wi-Fi" on page [13](#).)
2. Click *Connectivity* under *Router Settings*.
3. Click the *Basic* tab, then select your time zone in the *Time Zone* drop-down list and click **Apply**.

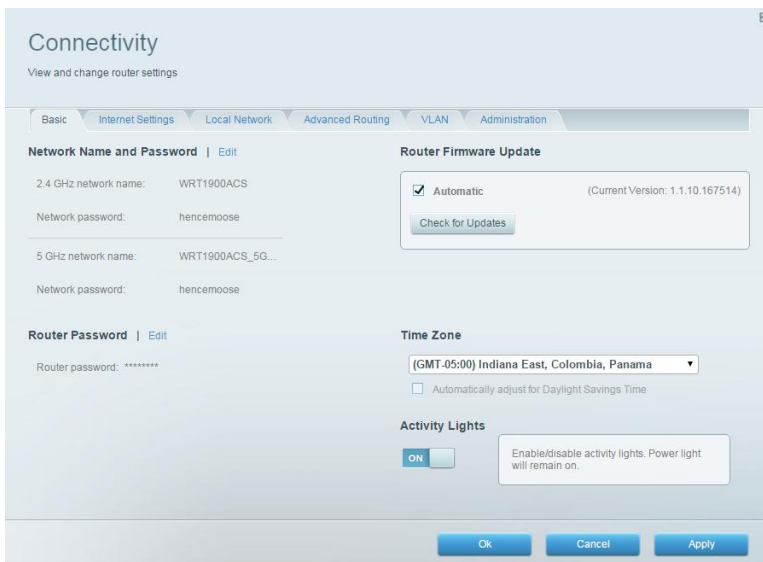

## How to test your Internet connection speed

**Note**—You can only run speed test on a router to which you are connected. Be sure to connect to one of the wireless networks of the router you are testing. You cannot run the speed test if accessing your Linksys Smart Wi-Fi cloud account on another router or access point.

Log into Linksys Smart Wi-Fi. (See “How to connect to Linksys Smart Wi-Fi” on page [13](#).)

1. Click **Speed Test** under **Smart Wi-Fi Tools**.

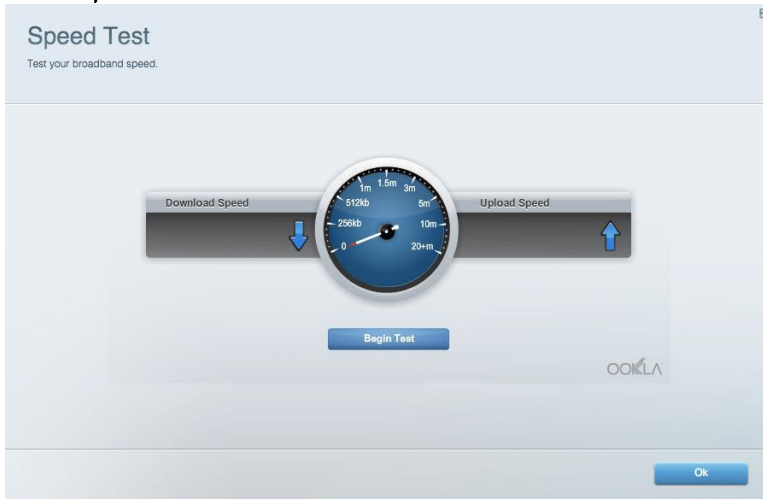

2. Click **Begin Test**. The test measures your download and upload speeds.



**Note**—Internet connection speeds are determined by a variety of factors, including ISP account type, local and worldwide Internet traffic, and number of devices in your home that are sharing the Internet connection.

3. Click **Restart Test** to run it again, and click **Show History** to display the results of past tests.

## Connecting devices to your network

Your Linksys router is the nerve center of your home network. Your router safely opens the Internet to your network, and all of your computers and network devices rely on your router to pass files, media, and network commands in an organized, error-free way. Whether connected wirelessly or with cables, each part of your network needs the router in order to work reliably with the other parts of your network.

## How to connect a computer to your network

At the computer you want to connect, enter your network's connection information into your wireless manager.

After that computer connects to your network, log in to Linksys Smart Wi-Fi (see "How to connect to Linksys Smart Wi-Fi" on page [13](#)), then click *Device List* to confirm that your router recognizes the new computer. You can use the Device List to monitor all network-attached devices.

## How to connect a USB printer

To connect a USB printer to your network through the router's USB port:

1. Log into Linksys Smart Wi-Fi. (See "How to connect to Linksys Smart Wi-Fi" on page [13](#).)
2. Click *Network Map*, then click **Add a Device**.

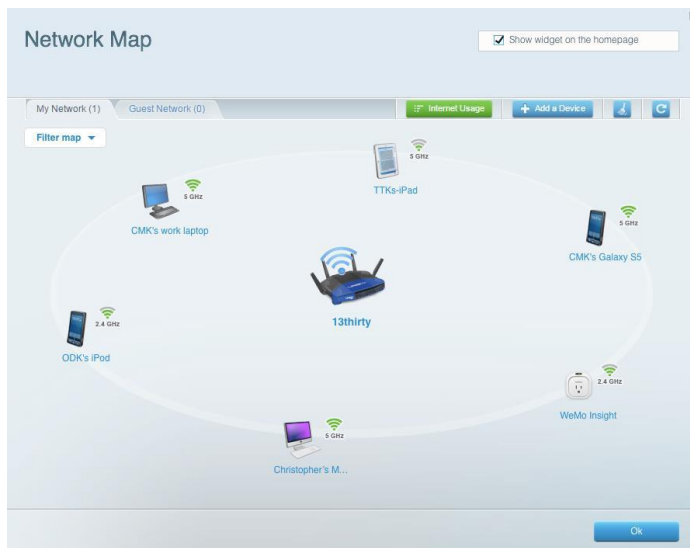

3. Under *Select the type of device to add to your network*, click **USB Printer**.

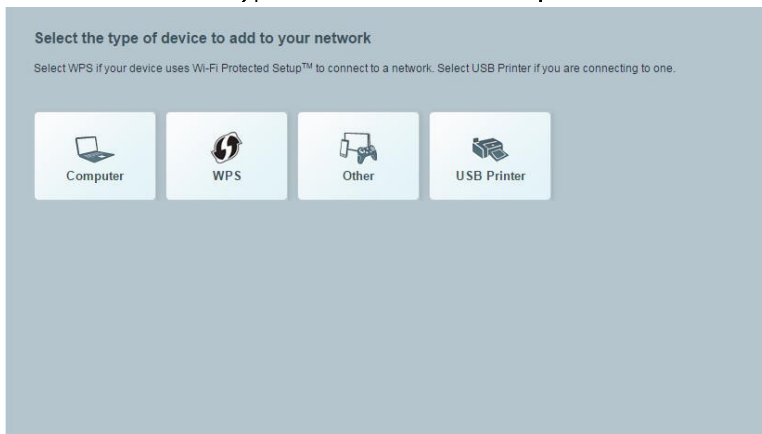

4. Follow the on-screen instructions for downloading and installing the VUSB (virtual USB) software for your computer.

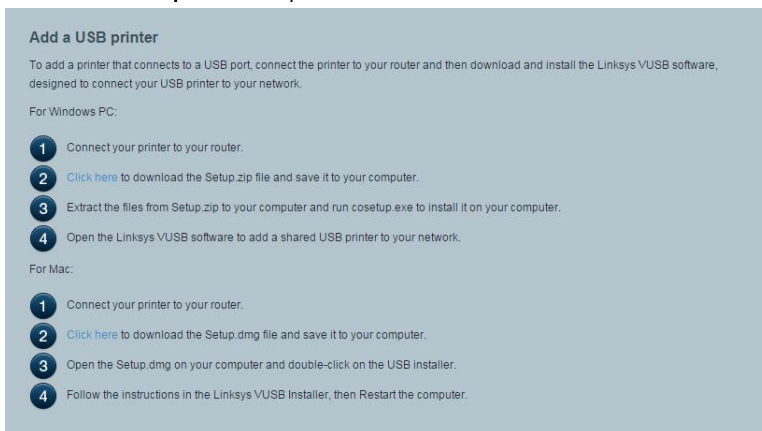

To connect a wireless printer to your network:

1. Follow the printer's instructions to connect it to your network. Use the connection information available in Linksys Smart Wi-Fi.
2. After that printer connects to your network, log into Linksys Smart Wi-Fi (page [13](#)), then click *Network Map* to confirm that your router recognizes the new printer.

When you set up a wireless printer make sure that it supports the WPA/WPA2 wireless encryption standard.

If your wireless printer supports Wi-Fi Protected Setup, you should use Wi-Fi Protected Setup to connect the printer to your network. See "How to connect a network device using Wi-Fi Protected Setup" on page [21](#).

## How to connect other devices

Many other types of wireless network devices can connect to your home network.

- Game consoles
- Internet-capable TVs and media players
- Digital music players
- Smartphones

Because of the wide variety of devices and methods of connecting, you must manually enter network information into the devices for a successful network connection.

**Tip**—For more instructions on connecting a game console to your network, see also the following:

- [“How to optimize your router for gaming and voice” on page 51](#)
- [“How to set up port forwarding” on page 62](#)
- [“How to set up port range triggering for online gaming” on page 64](#)

## How to manually connect a network device

Follow the device's instructions to connect it to your network. Use the connection information available in Linksys Smart Wi-Fi.

After the device connects to your network, log into Linksys Smart Wi-Fi (page [13](#)), then click *Network Map* to confirm that your router recognizes the new device.

## How to connect a network device using Wi-Fi Protected Setup™

To connect a device using Wi-Fi Protected Setup:

Plug in and turn on the network device.

Under *Wireless*, click the *Wi-Fi Protected Setup* tab.

Use one of the following methods to complete the setup:

- If the device has a Wi-Fi Protected Setup button, press that button, then click the Wi-Fi Protected Setup button in Linksys Smart Wi-Fi or press the button on the side of your router.
- If the device has a Wi-Fi Protected Setup PIN, type that number into the Device PIN box in Linksys Smart Wi-Fi, then click Register.
- If the device's own setup asks for the router's Wi-Fi Protected Setup PIN, enter the number that appears under Router PIN in Linksys Smart Wi-Fi.

## How to view device details

You can use Linksys Smart Wi-Fi to view any network device's network information.

To view network device details:

Log in to Linksys Smart Wi-Fi. (See "How to connect to Linksys Smart Wi-Fi" on page [13](#).)

Under Smart Wi-Fi Tools, click *Network Map*.

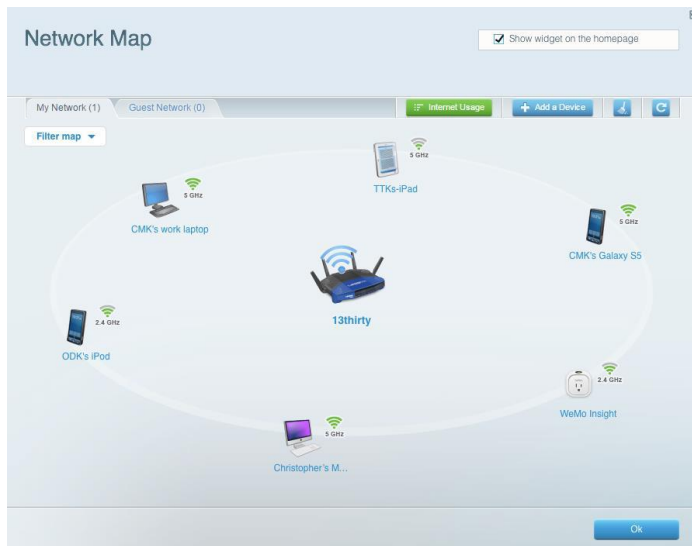

Click a device.

Information about the device appears on the screen.



Click **Ok**.

## How to set up parental controls

With your router, you can use parental controls to do the following:

- Set the times that Internet access is allowed.
- Block websites that you specify, or based on their content.

Set the above restrictions for specific computers.

**Tip**—When someone tries to open a blocked website, a Linksys Smart Wi-Fi login page appears. To view the blocked content, you must log in to your Linksys Smart Wi-Fi account and change the parental control restrictions.

## How to set parental controls

Log in to Linksys Smart Wi-Fi. (See “How to connect to Linksys Smart Wi-Fi” on page [13](#).)

Under *Smart Wi-Fi Tools*, click *Parental Controls*.

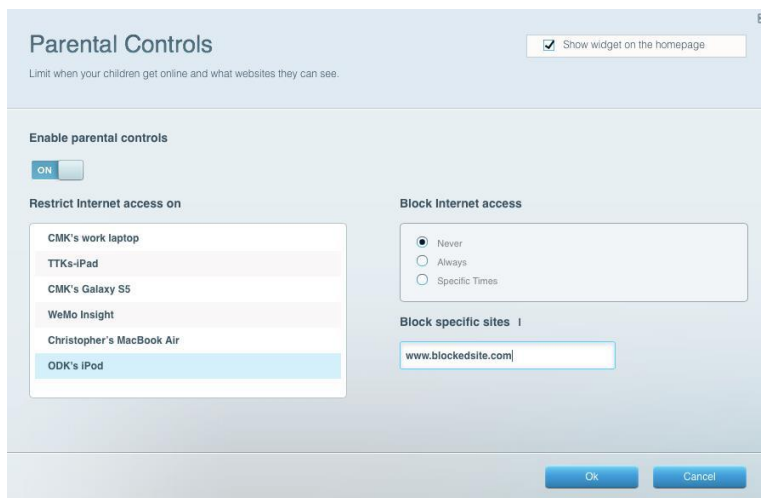

To turn on parental controls, slide the *Enable parental controls* switch so that ON is displayed.

**Tip**—It's not necessary to set parental controls over each computer on your home network. You can set the controls on only those computers that children can access.



To select a computer to apply parental controls to, click the name of the computer in the *Restrict Internet access* on list.

To block Internet access on the selected computer(s), under *Block Internet access*:

- Select *Never* to allow Internet access.
- Select *Always* to always block Internet access.
- Select *Specific Times* to set the times when Internet access is allowed.
  - Click *Edit* to change the Internet access schedule. You can click and drag to select or deselect a block of time.

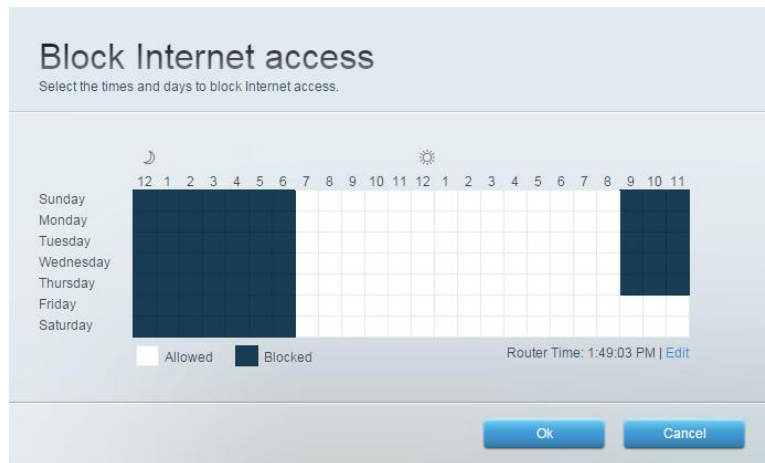

To block specific websites:

Click *Add* next to *Block specific sites*.

Type the web address (URL) of the website to block, then click **Ok**. You can block up to 10 websites.

**Tip**—It's easier to copy and paste a web address than it is to type it in. Copy the address from your browser's web address box, then paste it into an available box in the *Block specific sites* field of *Linksys Smart Wi-Fi*.

Click **Ok** to apply any other changes to parental controls.

## How to configure your guest network

You can use your router's guest network to provide your guests with access to the Internet, while restricting their access to other resources on your local network. To prevent unauthorized users from using your Internet access, your guest network requires a password be entered for Internet access. The guest network is enabled by default.

Your wireless network's guest network and password were set when you ran the router's setup software, but you can change them at any time.

To set up guest access to your network:

Log into Linksys Smart Wi-Fi. (See “How to connect to Linksys Smart Wi-Fi” on page 13.)

Under *Smart Wi-Fi Tools*, click *Guest Access*. Your guest network, which was set up during your router installation, is displayed.

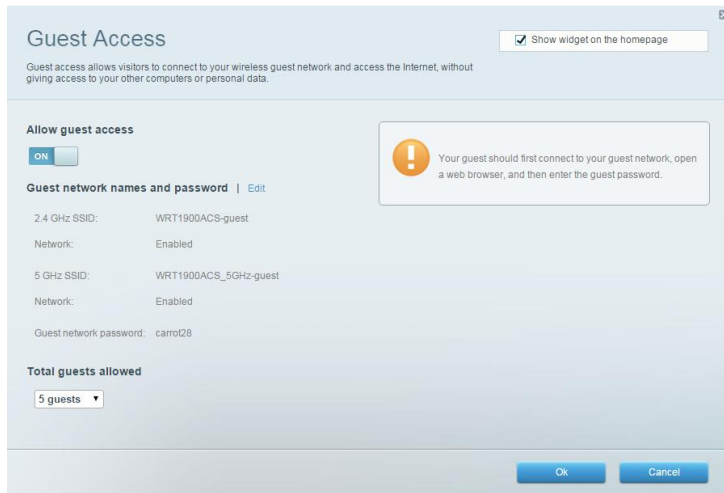

To turn guest access on or off, toggle the *Allow guest access* switch.

The guest network name is based on your 2.4 GHz network name and is automatically generated.

To change the guest network name and password, click *Edit* next to *Guest network name and password*. Type the new name and password.

To change the number of simultaneous guest network users you want to allow, click the drop-down box under *Total guests allowed*, then click the number that you want.

**Tip**—To keep your guest network secure, change the guest password when the guest no longer needs access to the account.

Click **Ok** to apply your changes.

**Tip**—The first time your guest tries to access the Internet through a web browser, they will see the *Guest access* screen. To continue, they must enter the password you provided in the *Guest Password* field, then click **Login**.

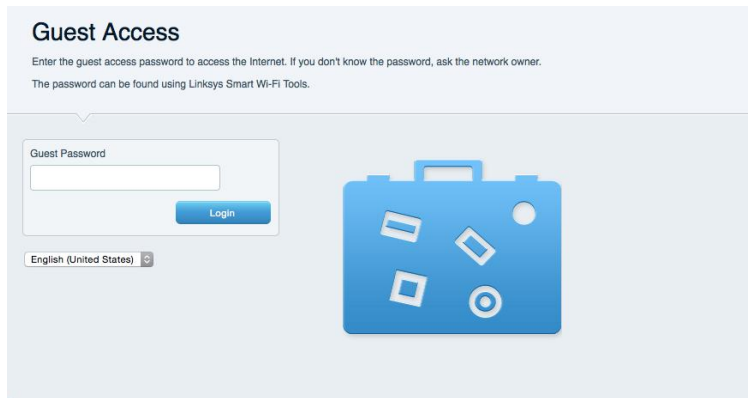

## How to back up your router configuration

When you are done setting up your router, you should back up its settings so that you can restore them later if necessary. For instructions, see “How to back up and restore your router configuration” on page [65](#).

## How to customize Linksys Smart Wi-Fi

You can customize your Linksys Smart Wi-Fi home page by adding or removing widgets. Widgets are miniature versions of menus that let you change basic settings or check the status of your network.

## Using widgets

To add a widget:

Log into Linksys Smart Wi-Fi. (See “How to connect to Linksys Smart Wi-Fi” on page [13](#).)

Open a menu, then select *Show widget on the homepage* in the upper-right corner.

To remove a widget:

On the home page, click the **x** in the upper-right corner of the widget you want to remove, or open a menu, then deselect *Show widget on the homepage* in the upper-right corner.

# Customizing the Network Map

You can change the icon and name of each device on your network.

To change the name

1. Click anywhere on the device tile in Network Map.

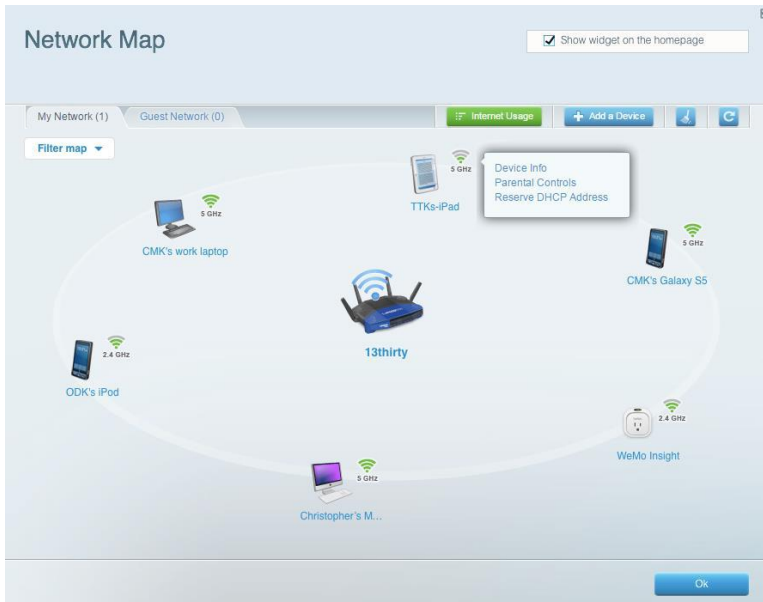

2. Click on Device Info



3. Click on Edit in the upper right corner.

4. Type in a new name.

To change the icon

1. Click anywhere on the device tile in Network Map.

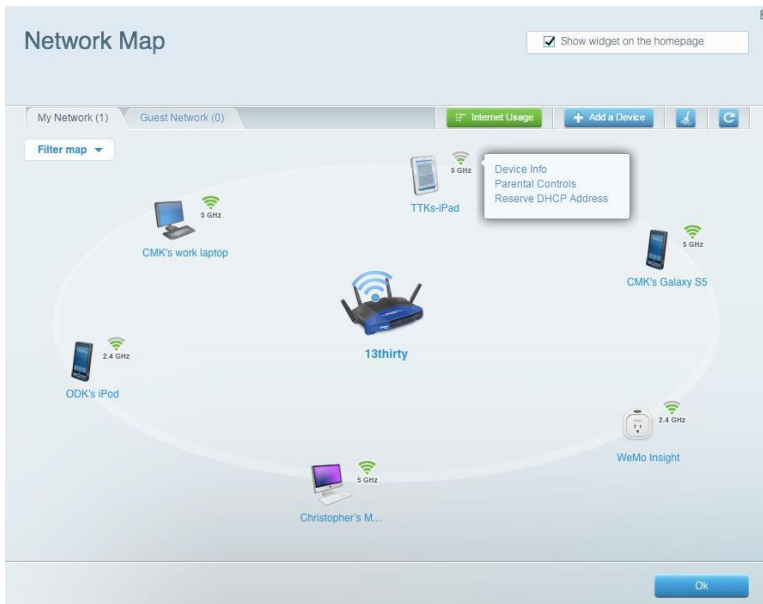

2. Click on Change under the current icon.



3. Choose a new icon from the available options.

# Using an External Drive

## Overview

You can attach most USB drives (including a thumb drive or a high-capacity external drive) to the USB port on your router. You can then use the drive as networked storage, as a media server (for media-enabled devices such as a networked TV), and as an FTP (File Transfer Protocol) server. You can also specify which users can access the content on the drive. Menus are subject to change.

## How to attach a USB drive

If a USB drive is already connected to the router, and you want to attach a different drive to that USB port, you should safely disconnect the old drive first.

To safely remove a USB drive from the router:

1. Log into Linksys Smart Wi-Fi, then click *External Storage* under *Smart Wi-Fi Tools*.
2. In the *Status* tab, click *Safely remove drive*.
3. Disconnect the old drive from the router.

To attach a USB drive to the router:

- Connect the USB drive to an available USB port on the back of your router. Your router will detect the drive.

To update the *External Storage* screen, you may need to click *Refresh*.

To view the status and settings of your attached drive:

1. Log into Linksys Smart Wi-Fi. (See “How to connect to Linksys Smart Wi-Fi” on page [13](#).)
2. Click *External Storage* under *Smart Wi-Fi Tools*.

The Status tab displays information such as the following:

- Drive capacity and use
- Secure folder access status
- Addresses for accessing shared folders, the FTP server, and media server

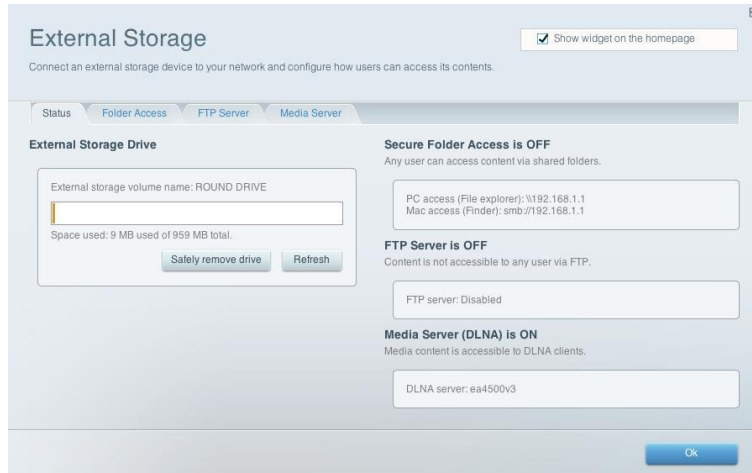

## How to use secured folder access

By default, when you connect a USB drive to your router, the entire contents of the drive are available for read and write access to anyone on your local network (no login credentials are required). You can secure the drive and its folders by restricting access to only authorized users.

**Tip**—When *Secure Folder Access* is on, the entire USB drive is secured.

## How to set up authorized users and shared folders

To enable access to shared folders:

Log in to Linksys Smart Wi-Fi. (See “How to connect to Linksys Smart Wi-Fi” on page [13](#).)

Click *External Storage* under *Smart Wi-Fi Tools*, then click the *Folder Access* tab.

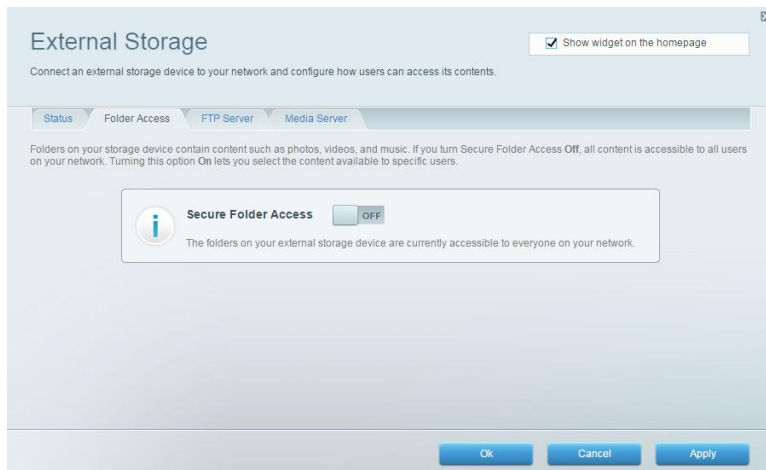

Toggle the switch for *Secure Folder Access* to turn it on.

In the *Authorized users* list, type a Username and Password for each new user.

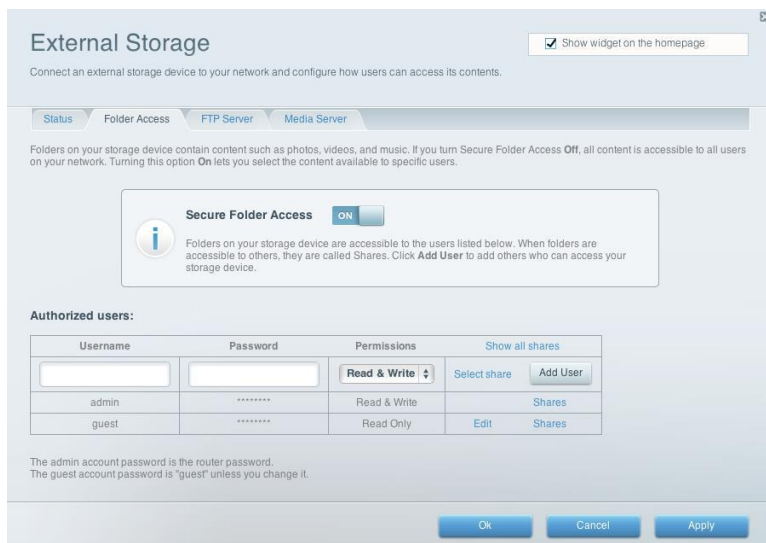

**Tip**—Two accounts, Admin and Guest, are already set up and cannot be deleted.

Select the permissions to give the user.

- *Read Only* lets the user read (open) the file.
- *Read & Write* lets the user read, rename, overwrite, or delete the file. The user can also save new files to the folder.

Click *Select Share*.

A share is the name you give to folders you want to make accessible. If you already have shares set up, select the check box next to each share you want to grant the user access to, then click **Ok**.

If you do not have any shares set up, create a share.

Click the + button next to *Create new share*. The *Create New Share* dialog box opens.



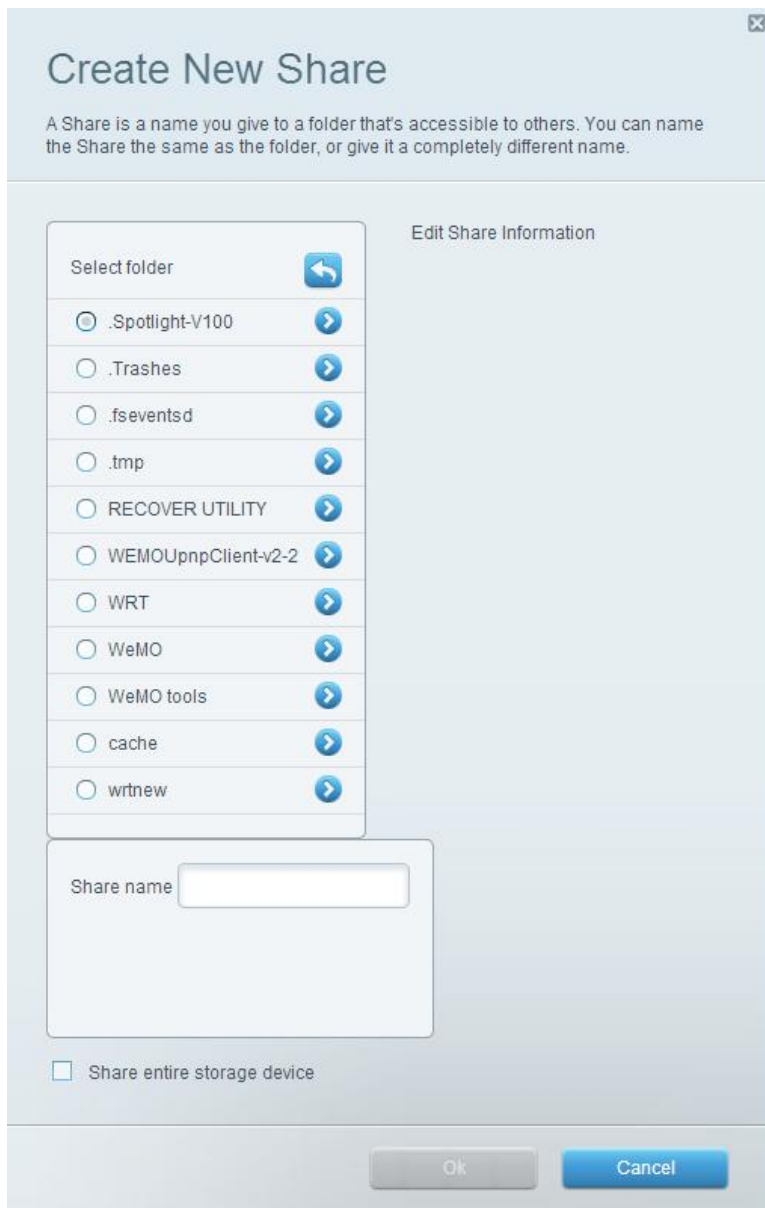

Select the folder that you want to share.

To view subfolders, click the  button next to the right of the folder name.

To return to a parent folder, click the  button at the top of the list. To select all folders on the drive, select *Share entire storage device*.

**Tips**—The share name automatically changes to the name of the folder you selected. You cannot select more than one folder for each share.

To use a different share name for a folder, type the name in the *Share name* field.

Click **Ok**.

Select the check box next to each share you want to grant access to, then click **Ok**.

Click **Add User**.

In the *Authorized users* list, you can also do the following:

- Click *Edit* to change a user's credentials.
- Click *Shares* to change the shares that a user can access.
- Click *Delete* to delete the user account.

## How to access shared folders

To access shared folders through Linksys Smart Wi-Fi, click *External Storage* under *Smart Wi-Fi Tools*.

In the *Status* tab, note the information in the box under *Secure Folder Access is ON*. This is the address you will need to access the shared folders from a file manager.

Enter the access address into your file manager.

**Tip**—You can also usually locate the folder by browsing through your computer's file manager.

Enter your user account name and password. The drive's contents (files and folders) appear in a window.

Use the file manager to open, copy, or view the folder's contents.

**Tips**—File managers display content in many ways, but you can usually use these common actions to navigate through folders:

- Click or double-click a folder name to open it.
- Click, double-click, or right-click a file to open, copy, or view it.

Drag a file from another window and drop it into the shared folder's window to copy it to the shared folder. (To copy a file to the shared folder, your user account must have write access.)

## How to set up your router as a media server

A media server lets you share media content across your network. Your router can act as a media server if it has a USB drive attached and if you have UPnP AV (Audio and Video)-enabled or DLNA (Digital Living Network Alliance)-certified devices in your home. Examples of UPnP AV-enabled devices include digital media players, gaming consoles with a built-in media player, and digital picture frames.

For example, if you have a digital media adapter that sends content to your entertainment system, and if your router's set up as a media server, then the digital media adapter can access your router's attached USB drive.

You can specify which folders are used by the media server, add and delete folders, and specify how often the folders are scanned for new content.

**To configure your router as a media server:**

1. Log in to Linksys Smart Wi-Fi. (See “How to connect to Linksys Smart Wi-Fi” on page [13](#).)
2. Click *External Storage* under Smart Wi-Fi Tools. The *External Storage* screen opens.
3. Click the *Media Server* tab.
4. Toggle the switch for *Enable Media Server* to turn it on.

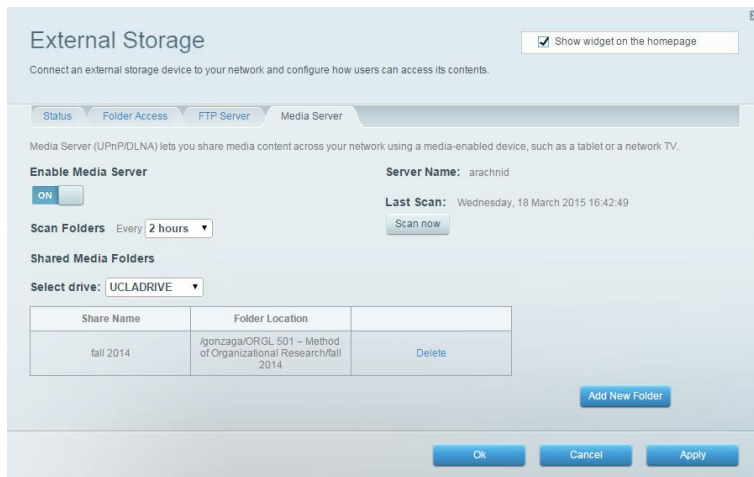

5. Click Add New Folder.

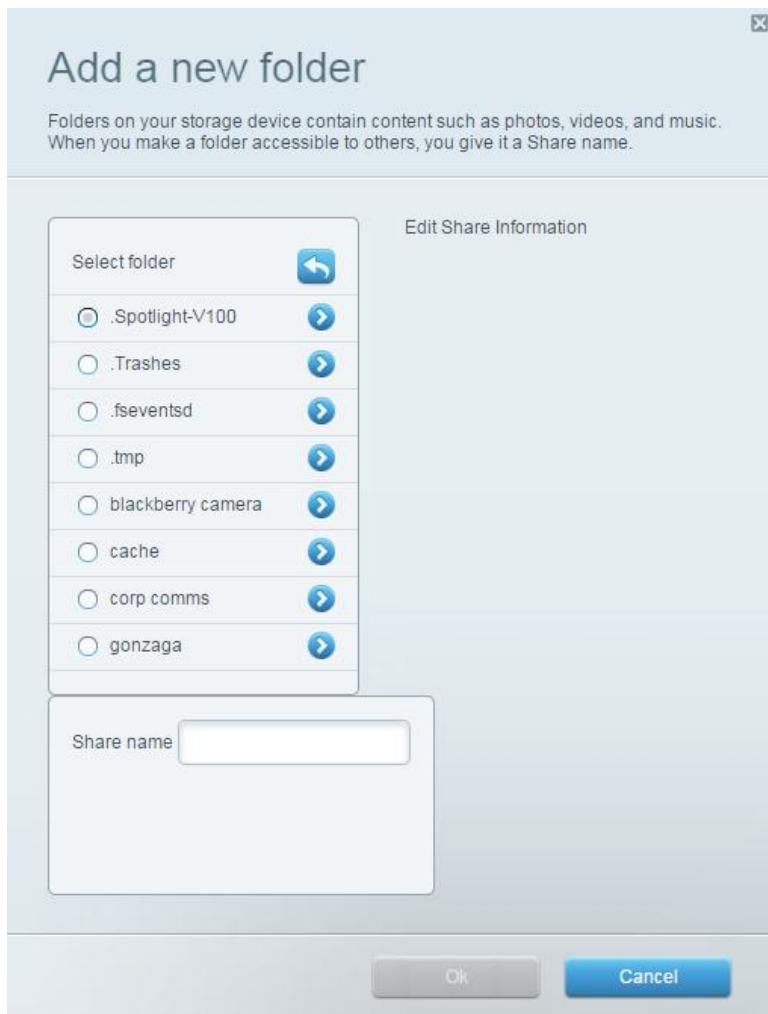

Select the folder that you want to share.

To view subfolders, click the  button next to the right of the folder name.

To return to a parent folder, click the  button at the top of the list.

**Tip**—The share name automatically changes to the name of the folder you selected. You cannot select more than one folder at a time.

Click **Ok** or **Apply** again to save changes.

## How to connect your UPnP device to the media server

After you set up your router's media server, you need to connect a UPnP-compatible device (such as a UPnP-compatible game console or digital media player) to the network so that you can play the media server's content.

### To connect an UPnP device to your router's media server:

Connect your UPnP device to your home network with wired (Ethernet cable) or wireless networking. If you are connecting wirelessly, you need to know your network's name and password. See your device's documentation for help.

On your UPnP device, change the media source to the media server name you specified on your router. (See "How to set up your router as a media server" on page 33.)

See your UPnP device's documentation for help with playing media on the device.

## How to remotely access storage

After you enable the router's FTP (File Transfer Protocol) server, you can access the attached drive's files from anywhere by using either a web browser or FTP software.

### To set up the FTP server:

1. Log in to Linksys Smart Wi-Fi. (See "How to connect to Linksys Smart Wi-Fi" on page 13.)
2. Click *External Storage* under *Smart Wi-Fi Tools*.
3. Click the *FTP Server* tab.
4. Toggle the switch for *Enable FTP Server* to turn it on.

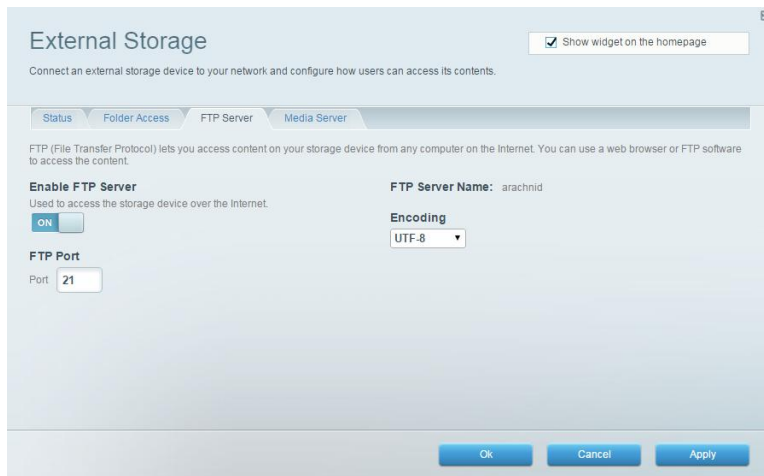

**Tip**—We recommend that you keep the default settings for *FTP Port* and *Encoding*, unless you are an advanced user and have reason to change them.

5. Click **Apply**.
7. Click the *Status* tab.

Note the information in the box under *FTP Server*. This is the information you will need to access the attached storage remotely.

Be sure to use *Secure Folder Access* with FTP. If left unsecured, users on the Internet may be able to add and delete files on the drive.

**To access the attached storage using a web browser:**

1. Open a web browser.
2. In the browser's address or URL field, type the address that was provided on the *Status* tab above, starting with ftp://... If you have DDNS (Dynamic Domain Name Service), you can use your router's domain name instead.
3. Enter your User Name and Password. This is the same User Name and Password that were set up in the shared folders Authorized users list. See "How to set up authorized users and shared folders" on page [30](#).

The drive's contents (files and folders) appear in a browser window.

4. Click a file to download it to your computer, or click and drag a file from your computer's file manager to the browser window to upload a file (only if you have read and write access).

**To access the attached storage using FTP client software:**

Run your FTP client software.

Refer to the software's help to determine how to connect to an FTP site with the following information:

The address that was provided on the Status tab above, starting with ftp://... If you have DDNS (Dynamic Domain Name Service), you can use your router's domain name instead.

The User Name and Password that were set up in the shared folders Authorized users list. See "How to set up authorized users and shared folders" on page [30](#).

The port and encoding specified during your FTP server setup (usually port 21, and UTF-8 encoding)

Refer to the software's help to determine how to download and upload files.

**Tips**—*FTP software and web browsers display FTP content in many ways, but you can usually use these common actions to navigate through FTP folders:*

- *Click a folder name to open it.*
- *Click a double period (..) or Up to a higher level directory to open a parent folder.*
- *Click or right-click a file to download or view it.*
- *Drag a file from another window and drop it into the FTP window to upload it. (To upload a file, your user account must have write access.)*

# Setting Up: Advanced

## How to manually set up your router

Although running your router's setup software is the easiest way to set up and maintain your router, advanced users may want to manually configure their router. Be careful when changing settings using this method.

Manually set up your router with a cable

1. Plug in your router.
2. Connect an Ethernet cable to the computer and to an available numbered Ethernet (blue) port on the back of your router.
3. Type [linksyssmartwifi.com](http://linksyssmartwifi.com) into a browser.
4. Click *I have read and accepted the License Terms for using this software*, read the license agreement, then select the checkbox.
5. Select *I want to skip Setup and configure my router manually*, and click Next. (If you do not have an Internet connection, click Login in the bottom-right of the next page and enter "admin" in the Access Router field.)

Manually setup your router wirelessly

1. Plug in your router and connect to your modem with an Ethernet cable in the yellow Internet port on the back of the router.  
**Tip**—*Make sure that your computer's wireless networking is turned on.*
2. Connect to the secure wireless name shown in the Quick Start Guide that came with your router. (You can change the network name and password later.) If you need help connecting to the network, refer to your device documentation.
3. Type [linksyssmartwifi.com](http://linksyssmartwifi.com) into a browser.
4. Click *I have read and accepted the License Terms for using this software*, read the license agreement, then select the checkbox.
5. Select *I want to skip Setup and configure my router manually*, and click Next. (If you do not have an Internet connection, click Login in the bottom-right of the next page and enter "admin" in the Access Router field.)
6. If you have a Linksys Smart Wi-Fi account, enter your credentials. Create an account if you haven't already done so. Click Sign In.
7. Enter your router admin password. The default is "admin". Click Login and configure your router settings.

After you finish changing settings, click **Save** and close the browser window.

**Tip**—*For descriptions of the settings, click Help at the top of the screen.*

## How to manually set up your Internet connection

Running setup configures your router's Internet connection. However, for some ISPs (Internet Service Providers), especially those outside of the United States, you may need to manually configure your router's Internet connection.

Connect to your router and log in using the instructions under "How to manually set up your router" on page [38](#).

Under *Router Settings*, click *Connectivity*. The *Connectivity* page will open to the Basic tab. Choose the *Internet Settings* tab.

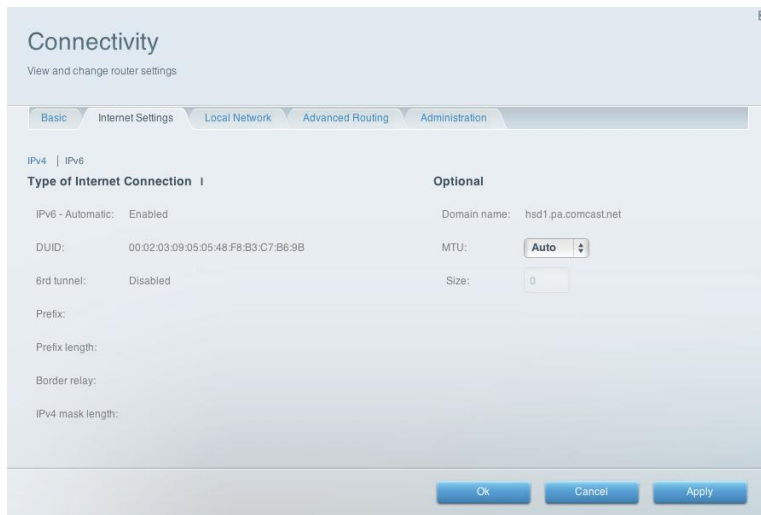

IPv6 is a new IP protocol that uses simplified packet headers and requires IPSec. It also has improved support for mobile IP and computing devices.

**Note**—To use your router's IPv6 Internet connection settings, IPv6 service from your ISP (Internet service provider) is required. For more information on this service, ask your ISP.

To manually configure your router's IPv6 settings:

- Use an Ethernet cable to connect your router to your computer.
- Log in to Linksys Smart Wi-Fi. (See "How to connect to Linksys Smart Wi-Fi" on page [13](#).)
- Under *Router Settings*, click *Connectivity*.
- Click the *Internet Settings* tab, and click *IPv6*.
- Click *Edit*.



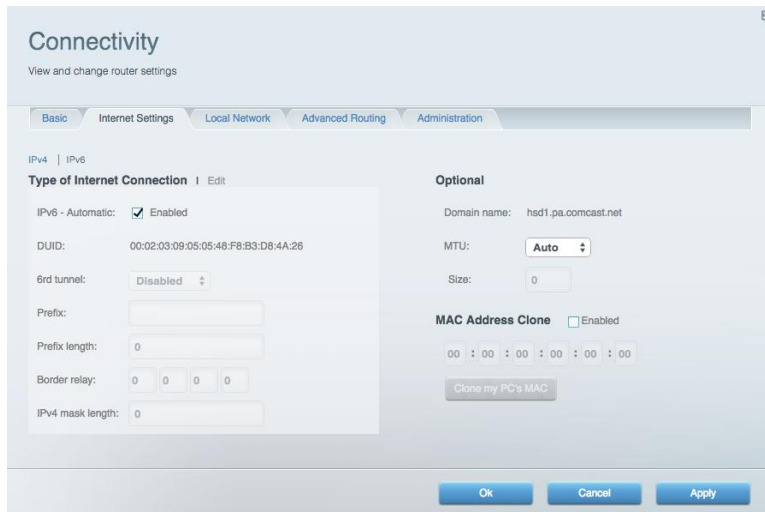

You can now view the following settings:

- *IPv6 - Automatic*—Select *Enabled* to use IPv6 for all network addressing.
- *DUID* (device user ID)—Used by DHCP to identify network clients.
- *6rd Tunnel*—Allows your router to send IPv6 IP addresses over IPv4 networks. To enable this option, *IPv6 - Automatic* must be unselected. To let your router handle the 6rd Tunnel settings (such as prefixes and address masks), change the 6rd tunnel setting to *Automatic*. Select *Manual* to change these settings manually.
- *Prefix*—Enter the prefix address used for the tunnel provided by your ISP.
- *Prefix Length*—Enter the prefix length used for the tunnel provided by your ISP.
- *Border Relay*—Enter the border relay address used for the tunnel provided by your ISP.
- *IPv4 mask length*—Enter the IPv4 address mask length used for the tunnel provided by your ISP.

Click **Apply**.

## How to associate multiple routers with your Linksys Smart Wi-Fi account

To associate an additional router to your Linksys Smart Wi-Fi account:

1. Run setup for the additional router. When setup is complete, you will be prompted to create a new Linksys Smart Wi-Fi account.
2. Instead of creating a new account, click **Sign In** at the bottom of the screen.
3. Enter your original Linksys Smart Wi-Fi account username and password, and click **Sign In**. The router will be added to your Linksys Smart Wi-Fi account.

To configure the new router, log in to Linksys Smart Wi-Fi, then select the router's network name from the drop-down list at the top of the screen.

## How to get the most out of your dual-band router

The most common reason people purchase dual-band routers is to ensure available bandwidth for streaming high-definition video. Users also want to make sure that their video streams won't be interrupted by other wireless network traffic. To get the most out of your dual-band router, you should upgrade your wireless clients and split your traffic.

### **Upgrade your wireless clients**

If you have network adapters that support only legacy wireless network standards such as 802.11b, you should consider upgrading them with Wireless-N (802.11n) or Wireless-AC (802.11ac) network adapters. Wireless-B (802.11b) devices can slow your entire wireless network. For the best performance, all of your wireless devices should support Wireless-N. You can then select Wireless-N Only as your Network Mode below.

*Note—If you select Wireless-N Only, you may need to temporarily change your network settings to Mixed to provide access to guests without Wireless-N networking.*

### **Split your traffic**

The best way to improve your multimedia wireless performance is to split your wireless traffic between your router's bands (ranges of radio frequencies). Your router supports the 2.4 GHz band and the 5 GHz band, and handles the two bands as two separate wireless networks to manage the traffic.

The most common way to split wireless traffic is to use the 2.4 GHz band for basic Internet tasks such as web browsing, email, and downloads, and use the 5 GHz band for streaming multimedia.

Although the 2.4 GHz band may be more crowded with wireless traffic from your neighbors, it's fine for basic Internet traffic that is not time-sensitive such as email. Even though you are connected to your own wireless network, you are still sharing air time with nearby networks. The 5 GHz band is much less crowded than the 2.4 GHz band, so it's ideal for streaming multimedia. The 5 GHz band has more available channels, so it is more likely that you will have your own, interference-free channel for your wireless network.

By default, your dual-band router uses the same network name on both the 2.4 GHz band and the 5 GHz band. The easiest way to segment your traffic is to rename one of your wireless networks. With a separate, descriptive name, it will be easy to connect to the right network.

## Reconfigure your wireless network:

1. Log in to Linksys Smart Wi-Fi. (See “How to connect to Linksys Smart Wi-Fi” on page [13](#).) Under *Router Settings*, click *Wireless*. The *Wireless* page opens to the *Wireless* tab.

Wireless

View and change router settings

Wireless MAC Filtering Wi-Fi Protected Setup Wireless Scheduler

Network name: WRT1900ACS 2.4 GHz Network: ON

Password: hencemoose Broadcast SSID: Yes Channel: Auto

Security mode: WPA2/WPA Mixed P Network mode: Mixed Channel width: Auto

Network name: WRT1900ACS\_5GHz 5 GHz Network: ON

Password: hencemoose Broadcast SSID: Yes Channel: Auto

Security mode: WPA2/WPA Mixed P Network mode: Mixed Channel width: Auto

Ok Cancel Apply

2. Change any of the settings for either of the networks.
  - a. Network—You can select ON or OFF.
  - b. Network name—You can provide a unique SSID for each band of your network. The name must not exceed 32 characters.
  - c. Password—You can provide a unique password for each band of your network.
  - d. Broadcast SSID—You can select Yes or No. Hiding your SSID is not a valid security measure, and might cause connection problems for some wireless devices. The best way to secure your network is to use the router's WPA2 security setting.
  - e. Channel—You can select Auto or any of 11 channels on the 2.4 GHz network. You can select Auto or any of 8 channels on the 5 GHz network.
  - f. Security mode—You can set up different security options for the 2.4 GHz and 5 GHz networks. If the security mode you select requires a passphrase, a *Password* field appears, and you must enter a password. You can select:
    - i. *None* (no security)
    - ii. *WEP*
    - iii. *WPA2 Personal*
    - iv. *WPA2 Enterprise*
    - v. *WPA2/WPA Mixed Personal*
    - vi. *WPA2/WPA Mixed Enterprise*

**Tip**—Wireless-N networks should use the *WPA2-Personal* security mode for best performance.

- g. Network mode—Your choice depends upon the clients that will connect to your network. If all of your devices are Wireless-N capable, you can select *Wireless-N Only* for either or both bands.
  - i. On the 2.4 GHz band, you can select from the following:
    - o Mixed
    - o 802.11 b/g Only
    - o 802.11 g Only
    - o 802.11 b Only
    - o 802.11 n Only
  - ii. On the 5 GHz band, you can select from the following:
    - o *Mixed (default)*, which accepts connections from 802.11a, 802.11ac or 802.11n clients
    - o *802.11 a Only*
    - o *802.11ac Only*
    - o *802.11a/n Only*
- h. Channel width—We recommend that you keep the default (Auto) setting for each band. In *Auto* mode, the router will use the widest possible channel width supported by the client and wireless environment if the following happens:

With more available channels and less chance of interference on the 5 GHz band, you have the option to force the 40 MHz mode.

  - iii. On the 2.4 GHz band, you can select from the following:
    - o *Auto* (20 MHz or 40 MHz)
    - o *20 MHz Only*
  - iv. On the 5 GHz band, you can select:
    - o *Auto* (automatically selects from the options below)
    - o *20 MHz Only*
    - o *40 MHz*
- i. Channel—Choose the operating channel for each band. Your router will automatically select the channel with the least amount of interference if you leave the default Auto setting. We recommend keeping the default settings for both bands.

To save your changes, click **Ok**.

## How to control access to your network

By default, setup enables industry-standard WPA2 (Wi-Fi Protected Access 2) security.

If you choose not to use the built-in security features of your router, you can still control access to your wireless network using MAC filtering. Every network device has a unique, 12-digit MAC (Media Access Control) address. Using MAC filtering, you can allow only known MAC addresses, and therefore known devices, onto your network. You can also exclude specific MAC addresses, denying them access to your network.

**Tip**—MAC filtering is not strong security. The best way to secure your network is to use the router's WPA2 security setting.

Example: Because each MAC filtering configuration is unique, this simplified example shows how to set up MAC filtering to allow only one device access to the network.

**Tip**—It is easier to select *Allow* to permit only known devices than to try to *Deny* (exclude) unknown devices.

To set up MAC filtering to allow one device access to your network:

- Log in to Linksys Smart Wi-Fi. (See "How to connect to Linksys Smart Wi-Fi" on page 13.)
- Under *Router Settings*, click *Wireless*.
- Click the *MAC Filtering* tab.

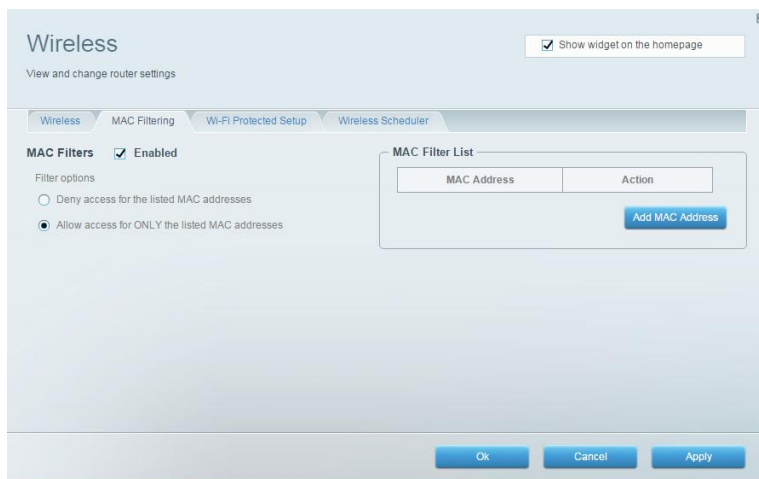

- Select *Enabled* next to *MAC Filters*. Click **Yes** when asked whether you want to continue. Select *Allow access for ONLY the listed MAC addresses*.
- Click **Add MAC Address**. Enter the MAC address into the *MAC Filter List* and click **Apply**.

## How to improve security using the built-in firewall

By default, the firewall settings in your router work well in most home environments. You don't need to make changes. The SPI (Stateful Packet Inspection) firewall is enabled by default, and anonymous Internet requests and IDENT requests are filtered by default. All web filters are disabled, because enabling them may cause problems for sites that depend on ActiveX controls, Java, or cookies.

If you decide to change your firewall settings, log in to Linksys Smart Wi-Fi. (See “How to connect to Linksys Smart Wi-Fi” on page [13](#).) Under *Router Settings*, click *Security*. The *Security* page will open to the *Firewall* tab.

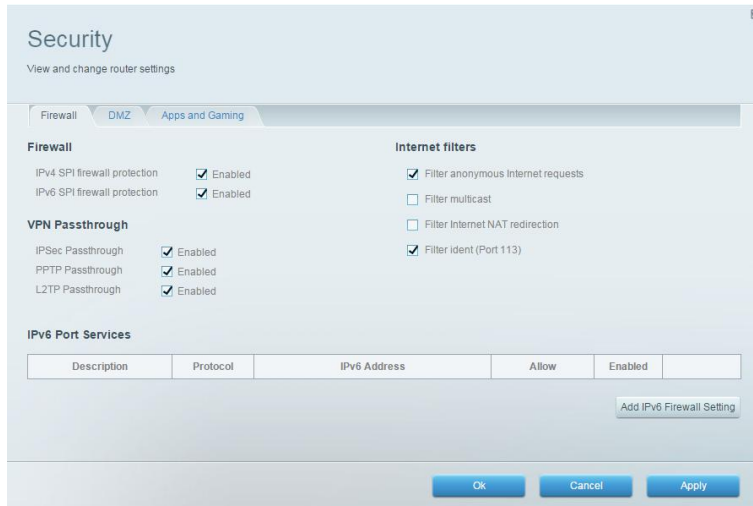

You can now change the following settings:

**Tip**—For more descriptions of each setting, click *Help* at the top of the screen.

1. **Firewall: SPI firewall protection**—This helps protect your local network from Internet threats. This option is enabled by default. This setting is separated into IPv6 and IPv4 options so that each can be handled separately.

**Caution**—To help protect your network, you should keep this option enabled.

### 2. *VPN Passthrough*:

- **IPSec Passthrough** – IPSec (Internet Protocol Security) is a suite of protocols used to implement secure exchange of packets at the IP layer. The VPN clients on the local network can establish an IPSec VPN tunnel through the router. This option is enabled by default.
- **PPTP Passthrough**– PPTP (Point-to-Point Tunneling Protocol) allows the PPP (Point-to-Point Protocol) to be tunneled through an IP network. The VPN clients on the local network can establish a PPTP VPN tunnel through the router. This option is enabled by default.

- *L2TP Passthrough* - L2TP (Layer 2 Tunneling Protocol) enables point-to-point sessions using the Internet on the Layer 2 level. The VPN clients on the local network can establish an L2TP VPN tunnel through the router. This option is enabled by default.

### 3. Internet filters:

- *Filter anonymous Internet requests*—This filter blocks Internet requests from unknown sources such as ping requests. This option is enabled by default.
- *Filter multicast*—Multicasting allows a single transmission to simultaneously reach specific recipients within your local network. Select this option to block multicasting. This option is disabled by default.
- *Filter Internet NAT redirection*—This filter prevents a local computer from using a URL or Internet IP address to access the local server. Select this option to enable the filter. This option is disabled by default. On some router models, this setting applies to IPv4 Internet only.
- *Filter ident (Port 133)*—This filter prevents port 133 from being scanned by devices from the Internet. This option is enabled by default.

Click **Save**.

### Changing IPv6 firewall settings

The IPv6 firewall lets you customize IPv6 port services for applications. When users send these types of requests to your network via the Internet, the router will allow those requests to the appropriate computers.

**Note**—To use your router's IPv6 Internet connection settings, IPv6 service from your ISP (Internet service provider) is required. For more information on this service, ask your ISP.

To set IPv6 firewall settings, do the following:

1. Log in to Linksys Smart Wi-Fi. (See "How to connect to Linksys Smart Wi-Fi" on page [13](#).)
2. Under *Router Settings*, click *Security*. The *Security* page opens to the *Firewall* tab.

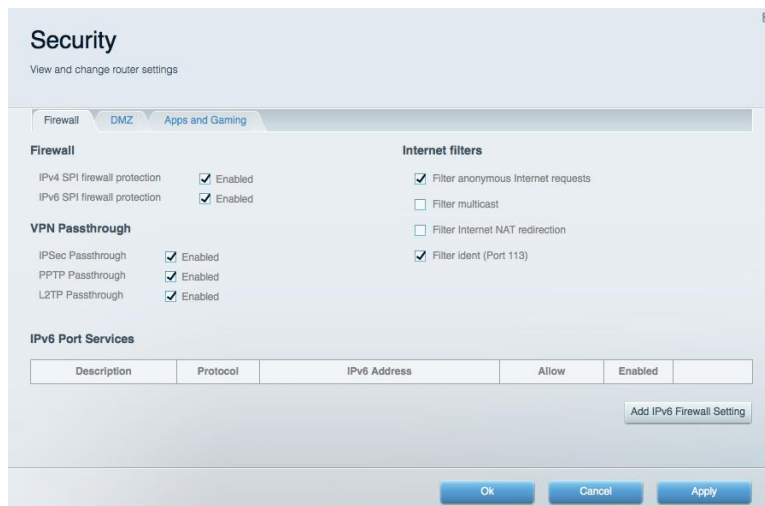

3. Click Add IPv6 Firewall Setting. You can now change the following fields:
  - *Description*—Enter a description of the application.
  - *Protocol*—Select TCP, UDP, or Both (default).
  - *IPv6 Address*—Enter the IPv6 address of the computer that should receive the traffic.
  - *Allow*—Select the range of port(s) used by incoming traffic.
  - *Enabled*—Select to enable IPv6 Port Services

Click **Save**. The list will update to show the new settings.

To change a saved setting, click *Edit* next to the setting.

To delete a saved setting, click *Delete* next to the setting.

Click **Apply** before leaving the page to be sure the changes are saved.

## How to set up the DHCP server on your router

Your router can be used as a DHCP (Dynamic Host Configuration Protocol) server to automatically assign an IP address to each computer or device on your network. The DHCP server is enabled by default. If you already have a DHCP server on your network, or if you do not want to use your router as a DHCP server, you should disable this setting.

**To configure your router's DHCP server settings do the following:**

1. Log in to Linksys Smart Wi-Fi. (See "How to connect to Linksys Smart Wi-Fi" on page [13](#).)
2. Under *Router Settings*, click *Connectivity*.
3. Click the *Local Network* tab.
4. To disable the DHCP server, deselect the *Enabled* checkbox.
5. Leave the *Enabled* checkbox selected to edit the following settings:
  - *Start IP address*
  - *Maximum number of users*
  - *IP address range (not editable)*
  - *Client lease time*
  - *Static DNS values*
  - *WINS*
  - Click **Apply**.



## How to set up DHCP reservations

DHCP reservations allows you to assign a unique, fixed IP address to a specific device on your network. Assigning a fixed IP address is a good way to manage devices such as print servers, web cameras, network printers, and game consoles. A fixed IP address is also recommended if you want to use port forwarding for devices that need to receive inbound traffic from the Internet (“How to set up port forwarding” on page [62](#)).

To configure DHCP reservations do the following:

1. Log in to Linksys Smart Wi-Fi. (See “How to connect to Linksys Smart Wi-Fi” on page [13](#).)
2. Under *Router Settings*, click *Connectivity*.
3. Click the *Local Network* tab, and click *DHCP Reservations*, which lists attached network devices and current DHCP reservations.

| Device Name | Assign IP Address | To: MAC Address |   |
|-------------|-------------------|-----------------|---|
|             |                   |                 | <a href="#">Manually add device reservation</a> |

Add reservations by selecting from your DHCP list:

| Device Name               | Interface | IP Address    | MAC Address       | Select                   |
|---------------------------|-----------|---------------|-------------------|--------------------------|
| Christopher's MacBook Air | Wireless  | 192.168.1.102 | 68:A8:6D:11:9F:C4 | <input type="checkbox"/> |
| CMK's Galaxy S5           | Wireless  | 192.168.1.186 | 10:A5:D0:E7:7F:42 | <input type="checkbox"/> |
| WeMo Insight              | Wireless  | 192.168.1.193 | 94:10:3E:39:78:15 | <input type="checkbox"/> |
| TTKs-iPad                 | Offline   | 192.168.1.117 | 1C:AB:A7:86:07:0D | <input type="checkbox"/> |

[Add DHCP Reservation](#)

[Ok](#) [Cancel](#)

4. Click the *Select* checkbox next to the device you want to reserve, and click **Add DHCP Reservation**.
5. Click *Edit* to change the reservation details, or click *Delete* to delete the reservation.
6. Click **Ok**.

**Tip**—For field descriptions, click *Help* at the top of the screen.

## How to access your network on the Internet

If you want to remotely access a drive attached to your router or view a web camera on your home network, you need to be able to easily enter your network’s address into a web browser.

Working with a DDNS (Dynamic Domain Name System) service provider, your router's DDNS feature lets you configure a domain name for your network, which you can then use to easily find your network on the Internet. If your ISP changes your network's IP address (which can happen frequently), the DDNS service providers detect the address change and continue to route your domain name to that address.

**Tip**—Before you configure DDNS on your router, you must sign up for DDNS service from a DDNS service provider that's supported by your router.

### To set up DDNS:

1. Sign up for DDNS service at either [www.dyndns.org](http://www.dyndns.org) or [www.tzo.com](http://www.tzo.com). Note all of the information provided to you by the DDNS provider.
2. Log in to Linksys Smart Wi-Fi. (See "How to connect to Linksys Smart Wi-Fi" on page [13](#).)
3. Under *Router Settings*, click *Security*, then click the *Apps and Gaming* tab.
4. In the *Select a provider* drop-down list under the *DDNS* header, select your DDNS service provider.

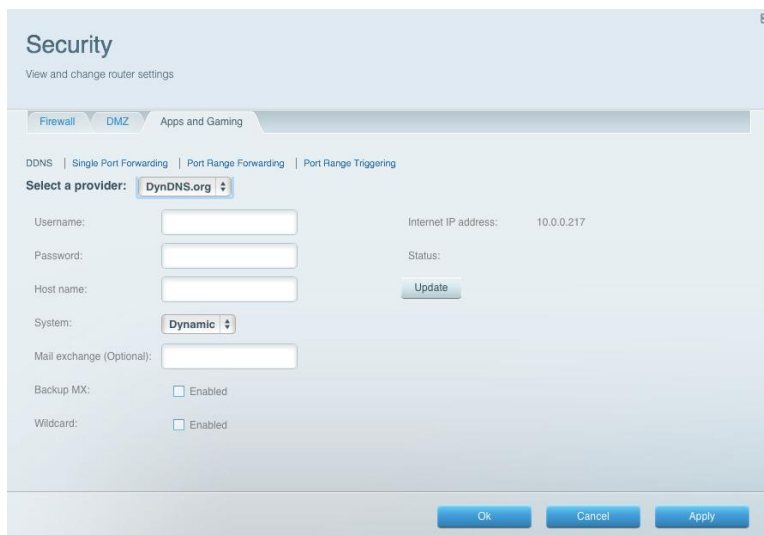

The screenshot shows the 'Security' configuration page in the Linksys Smart Wi-Fi interface. The 'Apps and Gaming' tab is selected. Under the 'DDNS' section, the 'Select a provider' dropdown is set to 'DynDNS.org'. The 'Internet IP address' is displayed as 10.0.0.217. There are input fields for 'Username', 'Password', and 'Host name', each with an 'Update' button next to it. The 'System' dropdown is set to 'Dynamic'. There are also checkboxes for 'Mail exchange (Optional)', 'Backup MX', and 'Wildcard', all of which are currently unchecked. At the bottom of the form are 'Ok', 'Cancel', and 'Apply' buttons.

5. Complete the fields with information provided by your DDNS provider, then click **Ok**.

To access the network from the Internet, enter the domain name provided by the DDNS service provider.

To access one of your network devices on the Internet, do the following:

- Configure the router to use port forwarding for the device (see "How to set up port forwarding for a single port" on page [62](#)). Note the port number used for the device.
- Enter the domain name for your network followed by a colon and the port number. Using a network camera as an example, if the domain name registered with your DDNS provider is `HappyBunny.linksysnet.com`, and your Internet camera has been configured to use port 1024, you would enter: `HappyBunny.linksysnet.com:1024`

## How to clone a MAC address

On any home network, each network device has a unique MAC (Media Access Control) address. Some ISPs register the MAC address of the device (usually a router or a computer) connected directly to the modem. If your computer's MAC address is registered with your ISP and you do not want to re-register the MAC address, then you can clone the address (assign the registered MAC address of your previous device to your new router). If you want to use the MAC address from an old router that you are replacing with your new router, you should first determine the MAC address of your old router, then manually enter it into your new router.

**Note**—For many ISPs that provide dynamic IP addresses automatically, the stored MAC address in the modem is reset each time you reset the modem. If you are installing this router for the first time, reset your modem before connecting the router to your modem. To reset your modem, disconnect power for about one minute, and reconnect power.

To clone a MAC address from your computer, do the following when connected to the Internet on the router you are accessing:

1. Log into Linksys Smart Wi-Fi. (See “How to connect to Linksys Smart Wi-Fi” on page [13](#).)
2. Under *Router Settings*, click *Connectivity*.
3. Click the Internet Settings tab.
4. Beside *MAC Address Clone*, click *Enabled*.

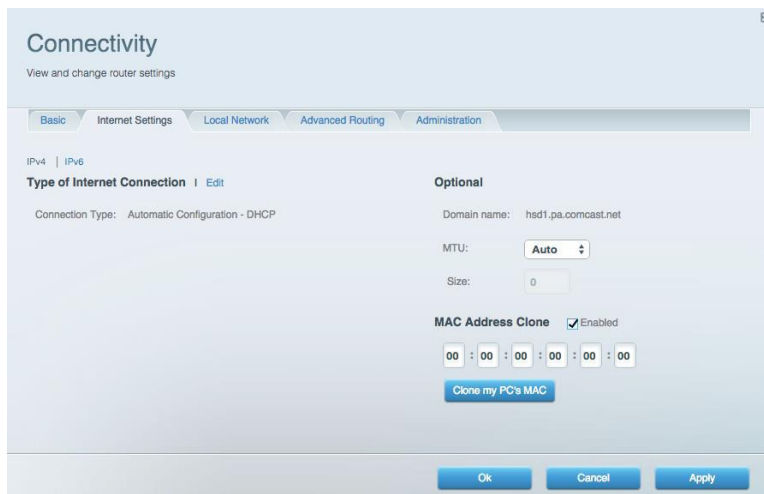
The image shows a screenshot of the Linksys Smart Wi-Fi web interface. The page title is "Connectivity" with the subtitle "View and change router settings". There are four tabs: "Basic", "Internet Settings", "Local Network", and "Administration". The "Internet Settings" tab is selected. Under "Type of Internet Connection", it says "Automatic Configuration - DHCP". In the "Optional" section, "Domain name" is "hsl1.pa.comcast.net", "MTU" is set to "Auto", and "Size" is "0". The "MAC Address Clone" option is checked and labeled "Enabled". Below this, there are six input fields for the MAC address, each containing "00". A blue button labeled "Clone my PC's MAC" is positioned below the input fields. At the bottom of the form are three buttons: "Ok", "Cancel", and "Apply".

5. Enter the 12-digit MAC address of your old router, then click Ok.

## How to connect to your corporate office using a VPN

A VPN (Virtual Private Network) uses a public network such as the Internet to provide secure communications between a remote computer and another network. Corporations often provide VPN access to their networks to enable employees to work from remote offices or while traveling. Most corporate VPNs use the Internet.

For a typical VPN, the corporation installs a VPN gateway on their corporate network. Employees authorized to work remotely connect to the VPN gateway through the Internet using VPN software and security methods provided by their employers. Security and authentication requirements ensure a secure connection and access by only authorized users.

The default VPN settings in your router have been configured to pass through (allow) the most common types of VPN protocols. Usually, no changes are needed.

### To change your VPN passthrough settings:

1. Log into Linksys Smart Wi-Fi. (See “How to connect to Linksys Smart Wi-Fi” on page [13](#).)
2. Under *Router Settings*, click *Security*.

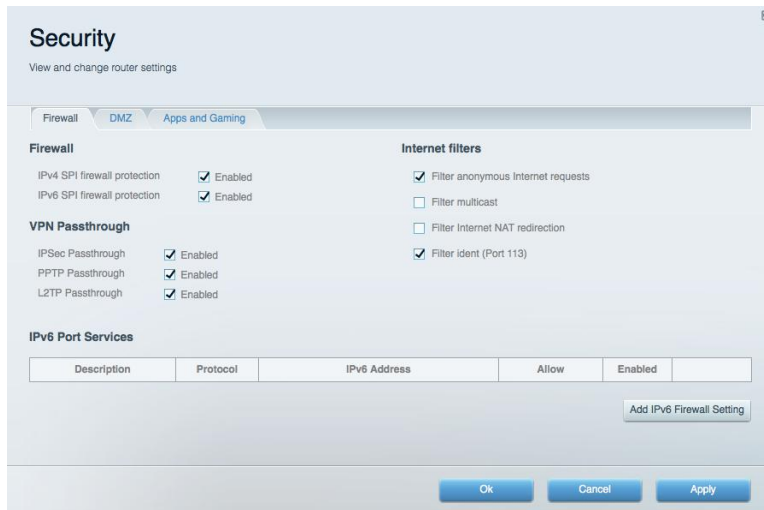

3. On the *Firewall* page enable each setting that you want to change.
  - o *IPSec Passthrough* – IPSec (Internet Protocol Security) is a suite of protocols used to implement secure exchange of packets at the IP layer. The VPN clients on the local network can establish an IPSec VPN tunnel through the router. This option is enabled by default.
  - o *PPTP Passthrough* – PPTP (Point-to-Point Tunneling Protocol) allows the PPP (Point-to-Point Protocol) to be tunneled through an IP network. The VPN clients on the local network can establish a PPTP VPN tunnel through the router. This option is enabled by default.
  - o *L2TP Passthrough* – L2TP (Layer 2 Tunneling Protocol) enables point-to-point sessions using the Internet on the Layer 2 level. The VPN clients on the local network can establish an L2TP VPN tunnel through the router. This option is enabled by default.
4. Click **Ok** to save your changes.

## How to optimize your router for gaming and voice

Your router can prioritize traffic between your network and the Internet. Performance for demanding, real-time applications, such as online gaming, VoIP calls, video streaming, and videoconferencing, can be improved by configuring media prioritization.

Prioritization settings are applied only to traffic that is uploaded to the Internet. The router cannot control the quality of the traffic after it reaches the Internet.

**Tip**—For more information on optimizing your router for online gaming, see “Port Forwarding and Port Triggering” on page 62.

To configure media prioritization:

1. Log in to Linksys Smart Wi-Fi. (See “How to connect to Linksys Smart Wi-Fi” on page 13.)
2. Under *Smart Wi-Fi Tools*, click *Media Prioritization*.
3. Turn on *Prioritization* if it is not already on.
4. Click and drag high-priority devices from the *Normal Priority* list to the *High Priority* list.

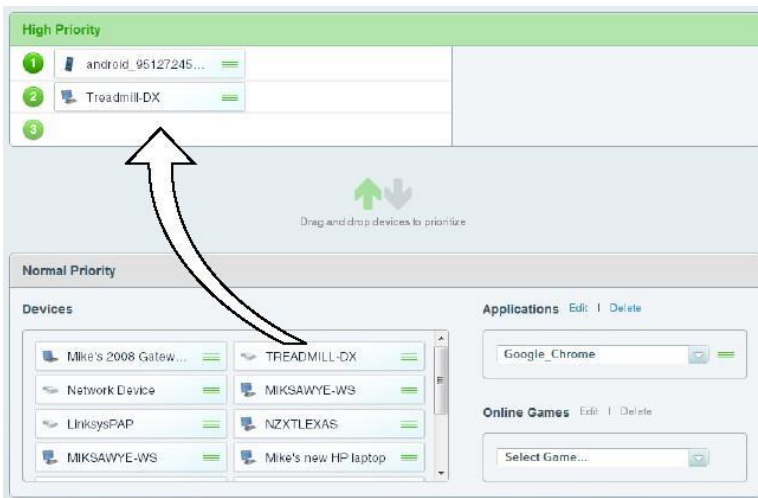

To prioritize an application or game, select the name in the drop-down list, then click and drag the icon next to the name to the *High Priority* list.

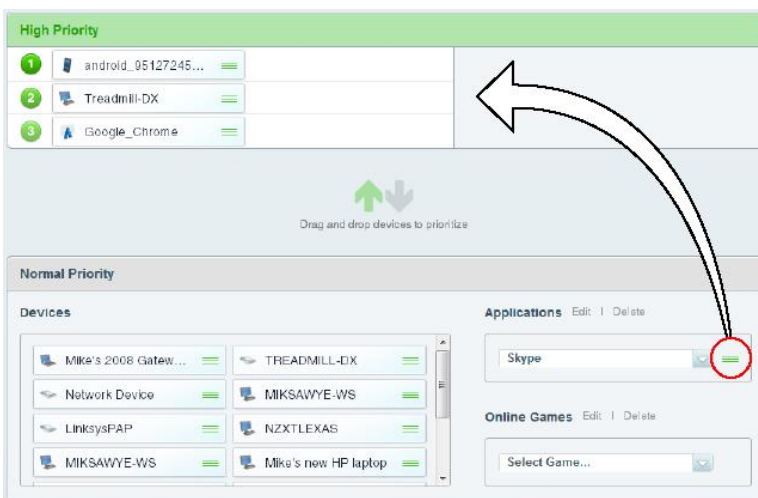

If the application name isn't listed, click *Add a New Application...* at the bottom of the drop-down menu, and add the name.

**Tip**—If you want to add a new application or game, you need to know its port and protocol information (see the application or game's documentation for help).

Click *Settings*.

Set the maximum *Downstream Bandwidth*. If you set the bandwidth lower than the actual bandwidth of your router, performance may be limited.

To help manage traffic priority with devices that support WMM, turn on WMM Support.

**Tip**—WMM (Wi-Fi MultiMedia) Support is a wireless feature based on the IEEE 802.11e standard. WMM improves quality for audio, video, and voice applications by prioritizing wireless traffic. This feature requires that the wireless client devices in your network also support WMM.

To have the router resend data if an error occurs, turn off *No Acknowledgement*.

**Caution**—If you specify a maximum bandwidth that is too high, the router cannot apply priorities correctly, and prioritization problems may result.

Click **Ok**.

## How to enable Voice over IP on your network

VoIP (Voice over Internet Protocol) is a technology for using the Internet as an interface for telephone communications. To use VoIP, you need to get an account with a VoIP service provider. The VoIP service provider typically provides you with a telephone adapter that connects to your network. If you do not use your network to make phone calls, you don't need to change the default settings.

The Application Layer Gateway SIP (Session Initiation Protocol) allows SIP packets, used by some VOIP service providers, to get through your router's firewall.

To configure the router for VoIP, do the following:

Log in to Linksys Smart Wi-Fi. (See "How to connect to Linksys Smart Wi-Fi" on page [13](#).)

Under *Router Settings*, click *Connectivity*, then click the *Administration* tab.

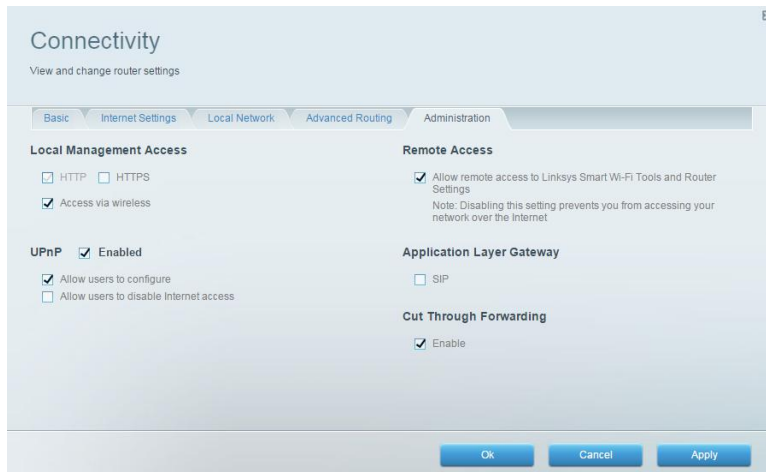

If your VoIP service uses SIP, select the *SIP* checkbox under *Application Layer Gateway*.

**OR**

If your VoIP service uses other NAT traversal solutions such as STUN (Session Traversal Utilities for NAT), TURN (Traversal Using Relay NAT), or ICE (Interactive Connectivity Establishment), deselect the *SIP* checkbox.

**Note**—You may need to contact your VoIP service provider to determine the type of NAT traversal configuration they use.

## How to configure UPnP

UPnP (Universal Plug and Play) allows devices connected to a network to discover each other and automatically create working configurations. Examples of UPnP-capable devices include web cameras, online gaming applications, and VoIP devices. UPnP is enabled by default.

To configure UPnP, do the following:

1. Log in to Linksys Smart Wi-Fi. (See “How to connect to Linksys Smart Wi-Fi” on page [13](#).)
2. Under *Router Settings*, click *Connectivity*, then click the *Administration* tab.

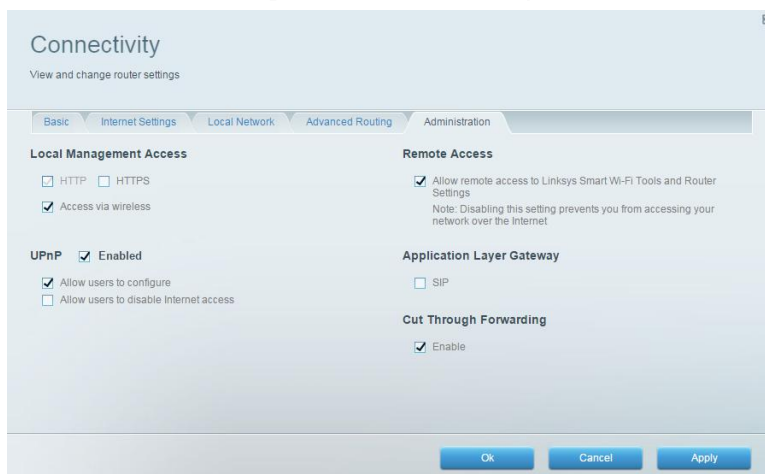

To use UPnP, select *Enabled* (default) next to *UPnP*.

To allow changing router settings while using UPnP, select *Allow Users to Configure*.

To prevent local network users from disabling your Internet connection through UPnP, deselect the *Allow users to disable Internet access* checkbox.

Click **Ok**.

## How to use a router as an access point

If you have a large area to cover with your wireless signal, or if part of your home has weak signals due to interference, you can use this router to extend the range of your old router's wireless network.

### To set up your new router as an access point:

1. Use a network cable to connect this router's Internet port to the Ethernet or LAN port on the router that is connected to your modem.
2. Log in to Linksys Smart Wi-Fi. (See "How to connect to Linksys Smart Wi-Fi" on page [13](#).)
3. Under *Router Settings*, click *Connectivity*, then click the *Internet Settings* tab.
4. Click *IPv4*.
5. For *Type of Internet Connection*, select *Bridge Mode*.
6. Click *Obtain an IPv4 address automatically*, then click **Ok**. The new router's LAN IP address will be changed and obtained from the router that is connected to your modem.

You can also use your old router to extend the range of your wireless network. This is a complex process, so this procedure assumes that you have some networking knowledge.

**Tip**—Check the documentation for your old router. Some brands of routers include either a switch on the outside of the case or a software option to convert it to an access point. If either of these options is available, follow your old router's instructions to convert it to an access point.

You need to take note of your new router's settings, and apply some of those settings to the old router so it can work as an access point.

### To view your new router's settings:

1. Make sure that your new router is connected to the Internet.
2. Log in to Linksys Smart Wi-Fi. (See "How to connect to Linksys Smart Wi-Fi" on page [13](#).)
3. Under *Router Settings* click *Wireless*. Take note of the Network name (SSID), Password, Security mode, and Channel.
4. Under *Router Settings*, click *Connectivity*, then click the *Local Network* tab. Take note of the DHCP server's IP address range (192.168.1.100 to 192.168.1.149 by default).

### To use your old router as an access point:

1. With your computer connected to your old router, log into its browser-based administration utility.



**Note**—Save our changes by clicking *Apply* after finishing each step below.

2. Open the setup page for the local network (LAN).
3. In the Router IP address field, enter an unused IP address for the LAN network of your new router.

*For example, if your new router has an IP address of 192.168.1.1, you should choose an IP address on the 192.168.1.0 network. You can choose any address within the range of 192.168.1.2 to 192.168.1.254. You should exclude addresses in the range that will be used by the DHCP Server of your new router (192.168.1.100 to 192.168.1.149). A safe choice might be 192.168.1.250. Take note of this address, because this will be the address that you will use to manage your old router in the future.*

4. In the Subnet Mask field, enter "255.255.255.0" or, if available, select that subnet mask from a drop-down list.
5. Disable the DHCP server on your old router. (Because your old router will be operating as an access point instead of a router, you don't want it to distribute IP addresses. There should be only one active DHCP server on your network, and that should be your new router.)

**To reconfigure the wireless network on your old router:**

1. Open the wireless network setup page.
2. Change the network name (SSID) to match the name of your new network. Having the same network name and security settings enables you to seamlessly roam between your new router and your old router.
3. Change the security mode to match the security mode on your new router.
4. Change the password (sometimes called the pre-shared key) on your old router to match the password on your new router.
5. Change the wireless channel to a non-conflicting channel. Some manufacturers have an Auto function for channel selection that automatically selects a wireless channel that does not interfere with other nearby wireless networks. If your old router supports an Auto function, select that. Otherwise, you may need to manually select the wireless operating channel on your old router. In the 2.4 GHz wireless spectrum, there are only three non-overlapping channels: 1, 6, and 11. Pick a channel that does not overlap the operating channel of your new router. For example, if your new router is operating on channel 11, configure your old router for either channel 1 or channel 6.
6. Connect an Ethernet network cable to one of the LAN/Ethernet ports on your old router and an Ethernet port on your new router.

**Caution**—Do not connect the cable to the Internet port on your old router. If you do, you may not be able to set up the router as an access point on the current network.

## How to put your new router behind an existing router

There are several reasons you might want to use your new router behind another router:

- Case 1      You might be in an environment that shares the landlord's Internet connection with all tenants. In this case, you should put your own router behind the landlord's router in order to create your own private network and to isolate computers on your network from the rest of the building.
- Case 2      You are sharing an office building Internet connection, and you want to control Internet access or the content viewed by your employees.
- Case 3      You already have an existing network and you want to extend the network's range or add wireless capabilities to your network.
- Case 4      You want to separate older, less secure network devices from the rest of the network.

In most cases, you can easily add your router to an existing wireless network by running Linksys Smart Wi-Fi. If you are unable to set up the additional router using the instructions below, see "To share an Internet connection" on page [57](#) or "To extend your network" on page [60](#).

### To add your router to your existing wireless network:

1. Connect your router's Internet port to the LAN/Ethernet port on your existing (upstream) router or gateway.
2. Connect to the secure wireless name shown in the Quick Start Guide that came with your router. (You can change the network name and password later during router setup.) If you need help connecting to the network, refer to your device documentation.

**Note**—*You will not have Internet access until router setup is complete.*

3. Open a web browser and follow the instructions to complete your router's setup. If instructions do not appear in the web browser, enter [linksysmartwifi.com](http://linksysmartwifi.com) in the browser's address bar.
4. At the end of setup, follow the on-screen instructions to set up your Linksys Smart Wi-Fi account.

**Note**—*As part of the router setup process, you will be sent a verification e-mail. From your home network, click the link in the e-mail to associate your router with the Linksys Smart Wi-Fi account. Make sure that the link opens in a supported web browser - latest versions of Google Chrome, Firefox, Safari (for Mac and iPad) and Internet Explorer 8 or newer.*

### To add another router to share an Internet connection:

**Note**—*This is a complex process, so this procedure assumes that you have some networking knowledge.*

This topic covers cases 1 and 2 on page [57](#).

- Determine the IP address range for your upstream (office or building) network.

To determine the address range by using a Windows computer:

1. Connect your computer to your upstream network's router.
2. Click Start, Run, type CMD, then click OK. The command prompt window appears.
3. Type "ipconfig," then press Enter.

**Tip**—*Although you can determine your computer's IP address in many ways, this method is quick and relatively easy.*

4. Take note of the IP address. For this example, the IP address will be 192.168.100.192.

- To determine the address range by using a Mac computer:

1. Connect your computer to your upstream network's router.
2. From the Dock, click *System Preferences*, click *Network*, then click *Ethernet* (or *USB Ethernet*) in the window to the left. A network status window opens.
3. Take note of the IP address. For this example, the IP address is 192.168.100.139.
4. Example: The above examples show that upstream IP addresses are on the 192.168.100.0 network. (The "0" indicates the entire network.) Your upstream network's address may be different. The default address of your new Linksys router is 192.168.1.1. In setting up one router behind another, you must make sure that the local network on your new router is different than the network of your upstream router. In the above example, because the default local network on your Linksys router 192.168.1.0 is on a different subnet than the office network's 192.168.100.0, you will be able to place your Linksys router behind the other router.
5. Connect an Ethernet network cable to a LAN/Ethernet port on your upstream network to the yellow Internet port on your router.

**Caution**—*Connect the upstream network to your router's yellow Internet port, not one of the blue Ethernet ports. If you connect to an Ethernet port, you create IP addressing problems for the office network.*

**Tips**—*An office network often has a wall plate with an Ethernet port that you can connect to. If you are doing this in a home environment (without wall ports), connect an Ethernet network cable between a LAN port on your upstream router and the Internet port on your Linksys router.*

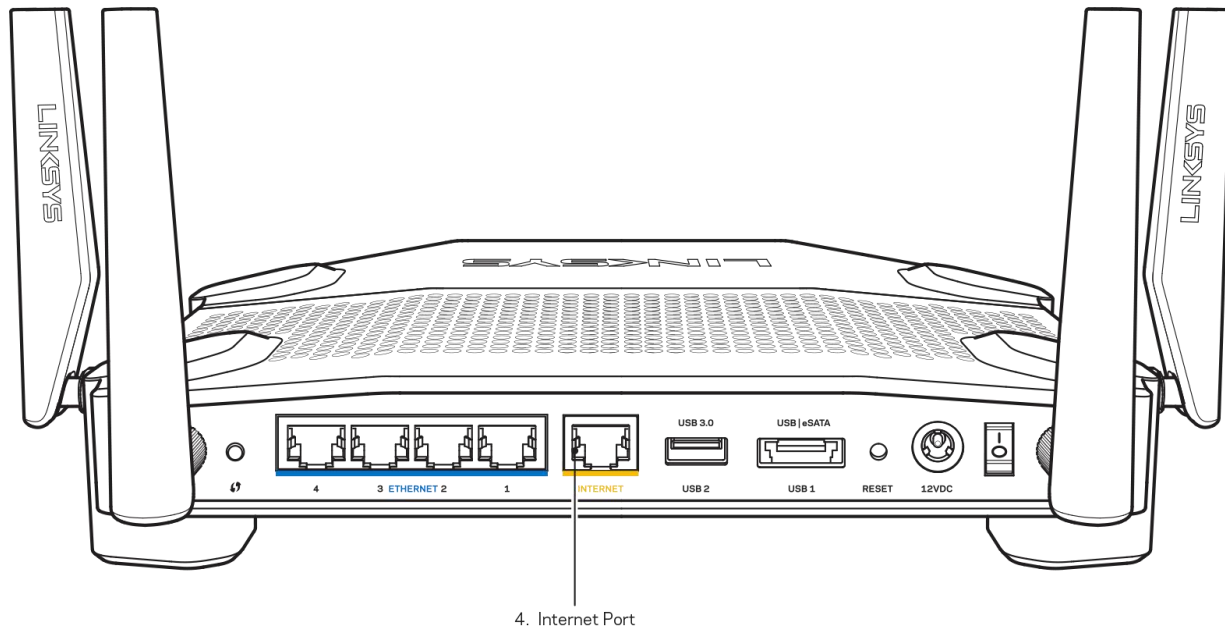

Computers connected to the Linksys router are now on the same network, and are isolated from the upstream network. However, you will still have access to the Internet through the upstream router (by way of your Linksys router). Because two routers are between your computer and the Internet, Internet traffic undergoes two network address translations. This is sometimes referred to as Double NAT.

Your computers can also use the built-in capabilities of your Linksys router, such as parental controls. If you need further control over the type of content your employees or family access, you can create an account with an Internet filtering site such as [www.opendns.com](http://www.opendns.com). After you create an account with them, use their DNS in place of your ISP's DNS.

To use an outside DNS:

1. Log into Linksys Smart Wi-Fi. (See "How to connect to Linksys Smart Wi-Fi" on page [13](#).)
2. Under *Router Settings*, click *Connectivity*.
3. Click the *Local Network* tab.
4. Complete the Static DNS fields with the information provided by your content filtering provider.
5. Click **Ok**.

**To extend your network or add wireless capabilities, do one of the following:**

(This topic covers cases 3 and 4 on page [57](#).)

**Note**—*This is a complex process, so this procedure assumes that you have some networking knowledge.*

1. If you want to extend your network, you may also follow the instructions above. One example of this might be to provide a separate wireless network for your children to keep their wireless network traffic separate from your wireless network. You might also want to isolate one network from another network so that network shares aren't visible across networks. In this case, use an Ethernet cable to connect the Internet port of the downstream router to one of the LAN ports of the upstream router. Make sure that the local network subnets on the two routers are different.

**OR**

2. You can extend your network by turning the downstream router into an access point. (See "How to use a router as an access point" on page [55](#).) When you use a router as an access point, computers connected to the access point are on the same IP subnet as all other devices connected to the router. File, printer, and media sharing is much easier if all devices are on the same subnet.

## How to expose a device to the Internet

If you are operating a web server, a mail server, or a web camera, you may want to expose that device to the Internet so anybody can access it. Your router includes a DMZ (Demilitarized Zone) feature that forwards all inbound ports presented on the WAN interface, except those that are specifically forwarded, to an individual IP address or MAC address. This feature is normally not used, because it presents significant security risks to the device that you designate for the DMZ. The DMZ device is not protected by the built-in firewalls, Internet filters, or router web filters, and is open to attacks from hackers.

A much safer way of exposing devices to the Internet would be to use port forwarding. See "How to set up port forwarding" on page [62](#).

**To set up a device in the DMZ, do the following:**

1. Configure your device with a static IP address. See your device's documentation for help with setting a static IP address or use DHCP reservation (see "How to set up the DHCP server on your router" on page [47](#)).
2. Log in to Linksys Smart Wi-Fi. (See "How to connect to Linksys Smart Wi-Fi" on page [13](#).)
3. Under *Router Settings*, click *Security*, then click the *DMZ* tab.

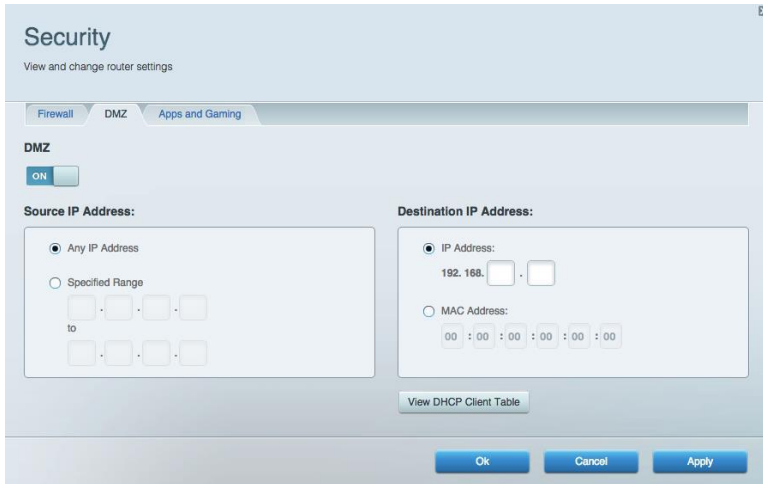

4. Click the setting for DMZ to turn it on.
5. In the *Source IP Address* section, select *Any IP Address* to allow access to your DMZ device from the entire Internet, or select *Specified Range* and enter a range of allowed source addresses.
6. In the *Destination IP Address* section, enter the last three digits of the IP address of the device that will be in the DMZ. The rest of the IP address is already completed.

**OR**

If you want to specify the 12-digit MAC address of the device instead of setting up a DHCP address reservation, you can replace Step 6 with the following steps:

7. In the *Destination IP Address* section, select *MAC Address*, then click *View DHCP Client Table*. The *DHCP Client Table* screen opens.



8. Click **Select** next to the device that you want to place in the DMZ, then click **Close**. The corresponding MAC address is copied into the *MAC Address* field.
9. Click **Ok**.

# Port Forwarding and Port Triggering

## How to set up port forwarding

Port forwarding is a feature that forwards inbound traffic from the Internet on a specific port or ports to a specific device or port on your local network.

Set up port forwarding for the following:

- A single port (see “How to set up port forwarding for a single port” below).
- Multiple ports (see “How to set up port forwarding for multiple ports” on page [63](#))
- A range of ports (see “How to set up port forwarding for a range of ports” on page [63](#))

## How to set up port forwarding for a single port

Single port forwarding forwards inbound traffic from the Internet on a specific port to a single device on your local network. An example of single port forwarding would be sending inbound web requests, typically on port 80, to a web server.

**Tip**—See the device’s documentation for port and protocol information.

### To set up single port forwarding:

1. Follow your device’s instructions for configuring it with a static IP address or use DHCP reservation to assign it a permanent address (see “How to set up the DHCP server on your router” on page [47](#)).
2. Log in to Linksys Smart Wi-Fi. (See “How to connect to Linksys Smart Wi-Fi” on page [13](#).)
3. Under *Router Settings*, click *Security*.
4. Click the *Apps and Gaming* tab.
5. Click *Single Port Forwarding*.
6. Click *Add a new Single Port Forwarding*.
7. In the *Application name* field, enter a descriptive name.
8. In the *External Port* field, type the external port number (not always required).
9. In the *Internal Port* field, type the internal port number (not always required).
10. In the *Protocol* drop-down list, select *TCP*, *UDP*, or *Both* (default).
11. In the *Device IP#* field, enter the last three digits of the IP address you have reserved for the computer you want to forward Internet traffic to. The rest of the IP address has already been completed for you.
12. Select the *Enabled* checkbox then click *Save*. If you don’t want to use port forwarding but want to keep the information in the table, unselect the checkbox.

## How to set up port forwarding for multiple ports

Some applications require forwarding of multiple ports. VNC (Virtual Network Computing) software that allows you to operate your computer remotely from anywhere on the Internet is one example. To forward to multiple ports, create additional entries to forward additional ports to the same IP address.

Example: You want to set up your computer so you can remotely access it using VNC software. By default, VNC uses TCP ports 5800 and 5900.

### To set up single port forwarding for multiple ports:

1. Make sure that the software you want to use has been installed on a networked computer.
2. Log in to Linksys Smart Wi-Fi. (See “How to connect to Linksys Smart Wi-Fi” on page [13](#).)
3. Set up DHCP reservation for the IP address of the computer on which you installed the software. (See “How to set up the DHCP server on your router” on page [47](#).)
4. Under *Router Settings*, click *Security*.
5. Click the *Apps and Gaming* tab.
6. Click *Single Port Forwarding*.
7. Click *Add a new Single Port Forwarding*.
8. In the *Application* name field, enter a descriptive name.
9. Enter in the same port number for the *External Port* and the *Internal Port*.
10. In the *Protocol* drop-down list, select *TCP*, *UDP*, or *Both* (default).
11. In the *Device IP#* field, enter the last three digits of the IP address you have reserved for the computer you want to forward Internet traffic to. The rest of the IP address has already been completed for you.
12. Select the *Enabled* checkbox, then click *Save*. If you don't want to use port forwarding but want to keep the information in the table, deselect the checkbox.

**Note**—If you want to use software such as VNC on multiple computers, you will need to reconfigure the default ports that VNC uses on each additional computer. Then, create additional port forwarding entries for each additional computer. See your software's documentation for help.

## How to set up port forwarding for a range of ports

Some applications require forwarding to a range of ports.

Example: You want to set up your computer so you can use BitTorrent, a popular peer-to-peer file sharing application. BitTorrent uses port 6881 by default. If that port is busy, the requesting BitTorrent client tries the next port in sequence. The most common configuration for home routers with a single BitTorrent computer is to set up port forwarding using a range of ports starting with 6881 and ending with port 6889.

### To set up port range forwarding:

1. Log in to Linksys Smart Wi-Fi. (See “How to connect to Linksys Smart Wi-Fi” on page [13](#).)



2. Set up a DHCP reservation for the IP address of the computer on which you installed the software. (See "How to set up the DHCP server on your router" on page 47.) In this example, the IP address of the desktop computer with a BitTorrent client installed is 192.168.1.140.
3. Under *Router Settings*, click *Security*.
4. Click the *Apps and Gaming* tab.
5. Click *Port Range Forwarding*. The *Port Range Forwarding* screen opens.

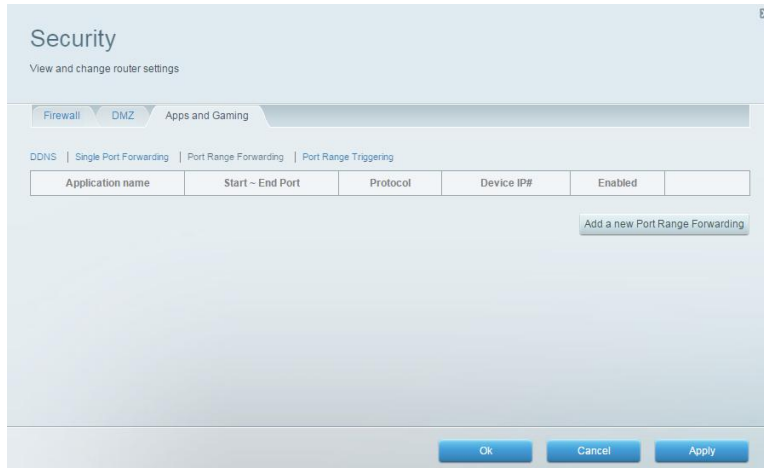

6. Click *Add a new Port Range Forwarding*.
7. In the *Application name* field, enter a descriptive name.
8. In the *Start ~ End Port* fields, enter the range or ports. For this example, the range is "6881 - 6889".
9. Select *TCP* as the protocol.
10. In the *Device IP#* field, enter the last 3 digits of the IP address of the device running the software. The rest of the IP address fields already completed. In this example, you would enter "140".
11. Select the *Enabled* checkbox then click *Save*. If you don't want to use port range forwarding but want to keep the information in the table, deselect the checkbox.

**Tips**—To use software like BitTorrent on multiple computers on your network, create additional entries with a unique range of ports as shown above. BitTorrent works only with ports between 6881 and 6999. Depending on your computer's firewall software, you may need to open a range of ports in your firewall to enable software that uses port range forwarding.

## How to set up port range triggering for online gaming

Port range triggering allows the router to watch outgoing data for specific port numbers. The IP address of the computer that sends the matching data is remembered by the router, so that when the requested data returns through the router, the data is routed back to the proper device. An example of port range triggering would be to enable a USB or Bluetooth headset for online chat and gaming.

### To set up port range triggering for multiple entries:

1. See your device documentation for information on the ports that the device uses.
2. Log in to Linksys Smart Wi-Fi. (See "How to connect to Linksys Smart Wi-Fi" on page [13](#).)
3. Under *Router Settings*, click *Security*.
4. Click the *Apps and Gaming* tab.
5. Click *Port Range Triggering*. The *Port Range Triggering* screen opens.

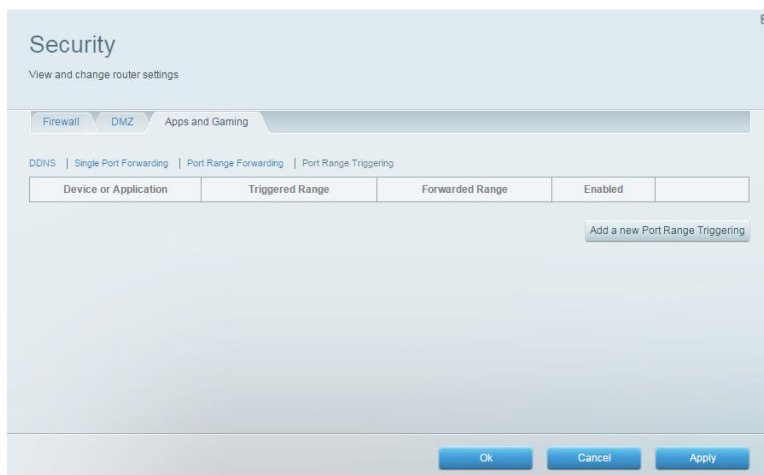

6. Click *Add a new Port Range Triggering*.
7. In the *Device or Application* field, enter a descriptive name (such as "PS3 Headset").
8. For single ports, enter the same port number in each *Triggered Range* and *Forwarded Range* field.
9. For port ranges, enter the same number ranges in each set of *Triggered Range* and *Forwarded Range* fields.
10. Select the *Enabled* checkbox, then click *Save*. If you don't want to use port range triggering but want to keep the information in the table, deselect the checkbox.

## Maintaining and Monitoring

### How to back up and restore your router configuration

As with any valuable data, you should back up your router configuration. Your router might contain many customized settings. Those settings would be lost if you reset your router to its factory defaults, and you would need to re-enter all of them manually. If you back up your router configuration, restoring settings is easy.

**Note**—You can only back up the router configuration locally (not remotely).

### To back up your router configuration:

1. Log in to Linksys Smart Wi-Fi with your router admin password. (See “How to connect directly to your router” on page 14.)
2. Under *Router Settings*, click *Troubleshooting*.
3. Click the *Diagnostics* tab.

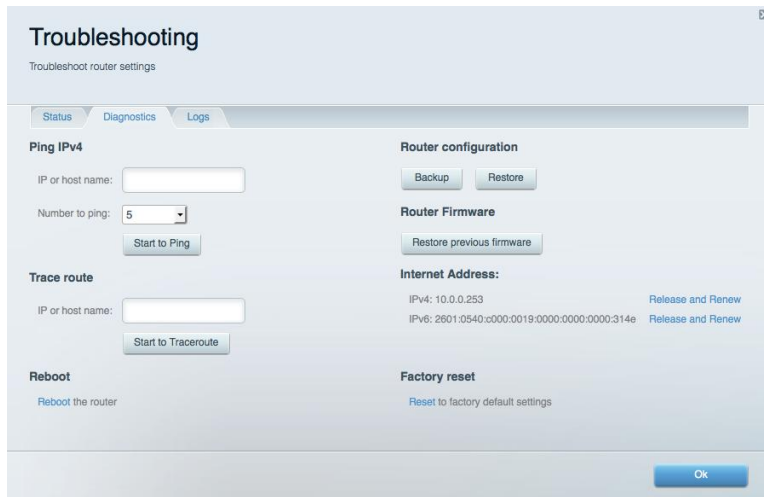

4. Under *Router configuration*, click **Backup**.
5. Windows users, specify a file location, then click **Save**.

**Tip**—When saving multiple backup files, include the backup date in the filename as you save.

### To restore your router configuration do the following:

1. Log in to Linksys Smart Wi-Fi with your router admin password. (See “How to connect directly to your router” on page 14.)
2. Under *Router Settings*, click *Troubleshooting*.
3. Click the *Diagnostics* tab.
4. Under *Router configuration*, click **Restore**.
5. Click **Choose File** to navigate to the location of your configuration file, then select the file and click **Open**.
6. To restore the configuration, click **Start to Restore**.

## How to upgrade the router’s firmware

Linksys may periodically publish a firmware upgrade either to fix a problem or to add features to your router.

**Important**—Do not interrupt the upgrade process. You should not turn off the router or press the Reset button during the upgrade. Doing so may permanently disable the router.

**Tips**—Your router automatically checks for available updates and installs them by default. Use the following instructions only if the automatic firmware update has been turned off.

To upgrade the router's firmware, do the following:

1. Log in to Linksys Smart Wi-Fi. (See "How to connect to Linksys Smart Wi-Fi" on page [13](#).)
2. Under *Router Settings*, click *Connectivity*.
3. Click the *Basic* tab.
4. Under *Firmware Update*, click *Check for Updates*.
5. If an available update is found, follow the on-screen instructions to install it.

**Tip**—To have your router automatically check for updates and install them, select *Automatic* under *Router Firmware Update*.

## How to restore factory defaults

If you've tried previous troubleshooting steps and your network still doesn't work, you may need to restore your router's factory defaults. To restore your router to factory defaults, you can use the Reset button on the router or use Linksys Smart Wi-Fi. To use Linksys Smart Wi-Fi to do this, you must connect directly to your router. (See "How to connect directly to your router" on page [14](#).)

**To reset your router using the reset button:**

**CAUTION**—Whenever you restart the router, all logs that are not saved will be lost.

With your router connected to power and turned on, press and hold the Reset button on the back of your router until the power indicator flashes.

**To reset your router to factory defaults using Linksys Smart Wi-Fi:**

1. Log in to Linksys Smart Wi-Fi with your router admin password. (See "How to connect directly to your router" on page [14](#).)
2. Under *Router Settings*, click *Troubleshooting*.
3. Click the *Diagnostics* tab.

- Under *Factory reset*, click *Reset*.



- Click **Yes** to confirm. All settings and logs will be deleted, and your router will return to its factory default settings.

## How to check the status of your router

Your router status tells you whether you have a secure Internet connection and informs you about the status of your network-connected devices.

To check your router status:

- Log in to Linksys Smart Wi-Fi. (See "How to connect to Linksys Smart Wi-Fi" on page [13](#).)
- Under *Router Settings*, click *Troubleshooting*.
- Click the *Status* tab. Detailed information about your router status is displayed.

**Tip**—For field descriptions, click *Help* at the top of the screen.

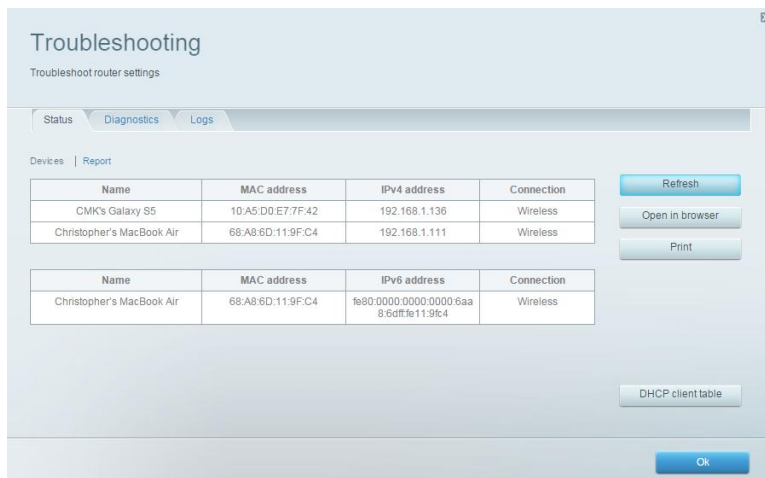

- To view a list of connected network devices, click *Devices*. To view a full report of your router status, click *Report*.
- Click **Ok** to close the screen.

## How to disable the Ethernet port status lights

Depending on the placement of the router in a home, you might find the lights distracting. You can easily disable the lights using Linksys Smart Wi-Fi.

To disable the lights, do the following:

1. Log in to Linksys Smart Wi-Fi. (See “How to connect to Linksys Smart Wi-Fi” on page [13](#).)
2. Under *Router Settings*, click *Connectivity*.
3. Click the *Basic* tab.
4. Under *Activity Lights*, click the **ON/OFF** button.

## How to test your Internet connection

Your router includes two diagnostic tests, Ping and Trace route, that let you check network connections, including network devices and your Internet connection.

To diagnose your Internet connection, do the following:

1. Log in to Linksys Smart Wi-Fi. (See “How to connect to Linksys Smart Wi-Fi” on page [13](#).)
2. Under *Router Settings*, click *Troubleshooting*.
3. Click the *Diagnostics* tab.

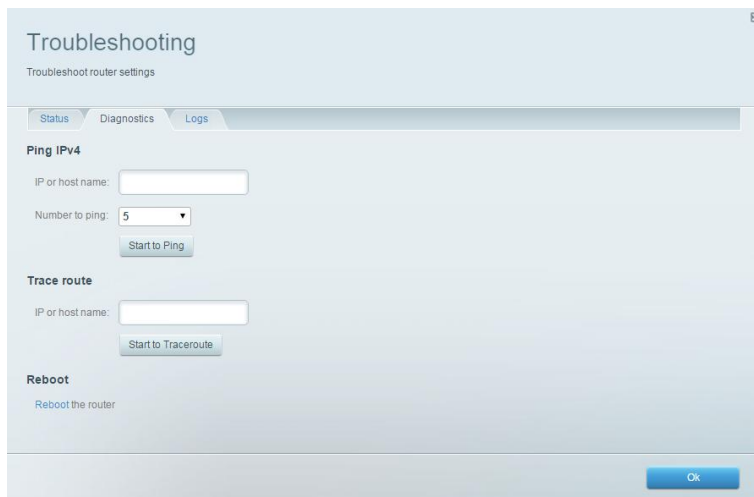

To check whether an address can be reached:

1. Under *Ping IPv4*, enter an IP address or URL into the *IP or host name* field.
2. Select a number of times to ping from the *Number to ping* drop-down list.
3. Click *Start to Ping*. A window will open showing the ping test results. You will see a response for each successful ping.

**Note**—If an Internet URL fails to respond to ping, it doesn't necessarily mean that the site is down. For security reasons, some sites are configured to not respond to ping requests.

To trace the route that packets take between your router and a specific address, do the following:

1. Under *Trace route*, enter an address in the *IP or host name* field.
2. Click *Start to Traceroute*. A window will open with the test results.



## How to configure and use logs

Your router can track all traffic for your Internet connection and record that information in a log.

To enable and view logs, do the following:

1. Log in to Linksys Smart Wi-Fi. (See "How to connect to Linksys Smart Wi-Fi" on page [13](#).)
2. Under *Router Settings*, click *Troubleshooting*.
3. Click the *Logs* tab.

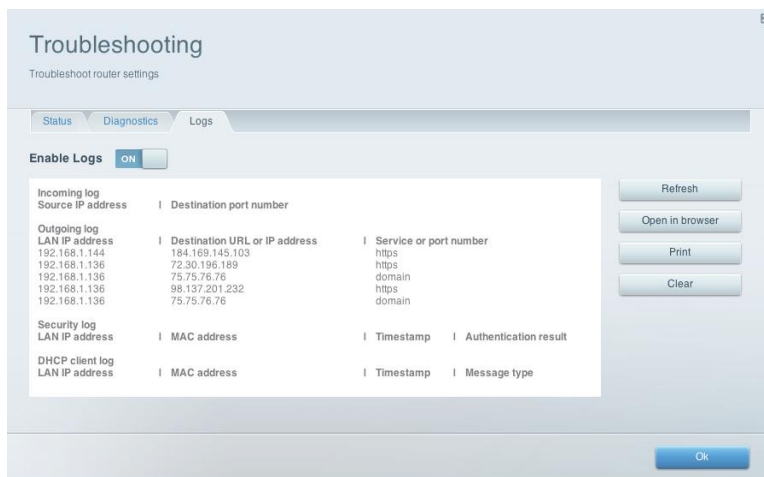

4. To enable logs, click the button next to *Enable Logs* to turn them on.

You can view the logs directly in the list, open the logs in a separate browser window, or print the logs.

# Troubleshooting

This chapter can help you solve common setup issues and connect to the Internet. You can find more help from our award-winning customer support at [Linksys.com/support/EA6350](https://Linksys.com/support/EA6350).

## Your router was not successfully set up

If Linksys Smart Wi-Fi did not complete the setup, you can try the following:

- Press and hold the Reset button on your router with a paperclip or pin until the LED starts blinking (about 10 seconds). Install the router again.

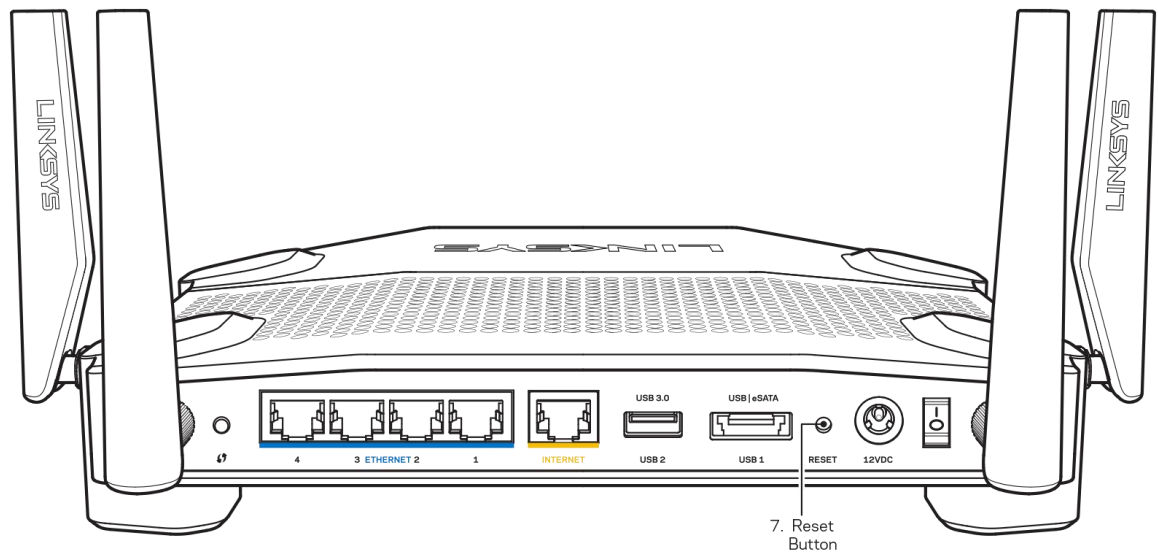

- Temporarily disable your computer's firewall (see the security software's instructions for help). Install the router again.
- If you have another computer, use that computer to install the router again.



## Your Internet cable is not plugged in message

If you get a “Your Internet cable is not plugged in” message when trying to set up your router, follow these troubleshooting steps.

- Make sure that an Ethernet or Internet cable (or a cable like the one supplied with your router) is securely connected to the yellow Internet port on the back of the router and to the appropriate port on your modem. This port on the modem is usually labeled Ethernet, but may be named Internet or WAN.

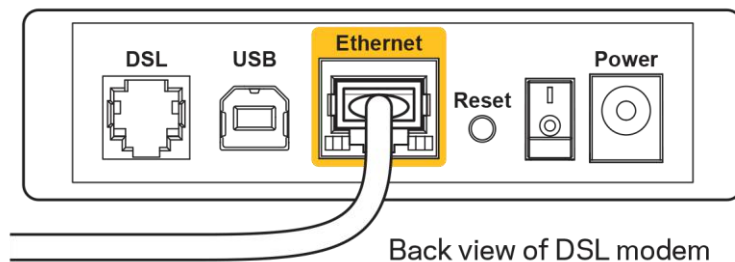
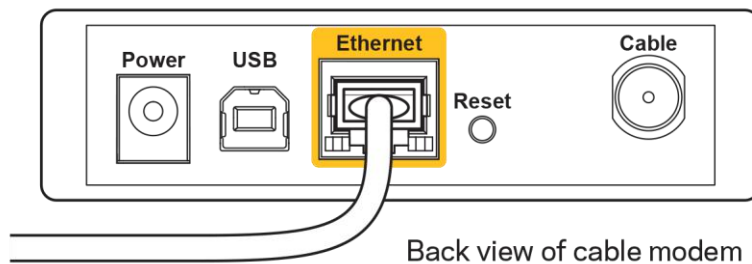
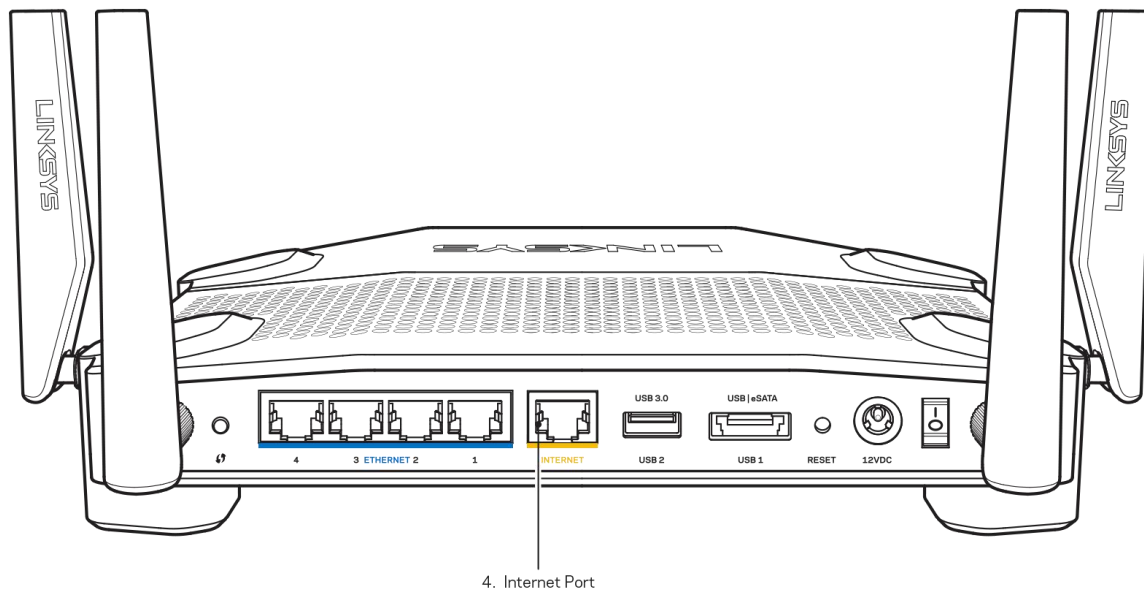

- Make sure that your modem is connected to power and is turned on. If it has a power switch, make sure that it is set to the ON or I (as opposed to O) position.
- If your Internet service is cable, verify that the cable modem's CABLE port is connected to the coaxial cable provided by your ISP.

- If your Internet service is DSL, make sure that the DSL phone line is connected to the modem's DSL port.
- If your computer was previously connected to your modem with a USB cable, disconnect the USB cable.
- Install the router again.

## Cannot access your router message

To access your router, you must be connected to your own network. If you currently have wireless Internet access, the problem may be that you have accidentally connected to a different wireless network.

To fix the problem on Windows computers\*:

1. On your Windows desktop right-click the wireless icon in the system tray.
2. Click View Available Wireless Networks. A list of available networks will appear.
3. Click your own network name. Click Connect. In the example below, the computer was connected to another wireless network named wraith\_5GHz. The wireless network name of the Linksys WRT1900ACS router, Damaged\_Beez2.4 in this example, is shown selected.



4. If you are prompted to enter a network security key, type your password (security key) into the network security key field. Click **OK**.
5. Your computer will connect to the network, and you should be able to access the router.

*\*Depending on your version of Windows, there could be some differences in wording or icons in these steps.*

To fix the problem on Mac computers:

1. In the menu bar across the top of the screen, click the Wi-Fi icon. A list of wireless networks will appear. Linksys Smart Wi-Fi has automatically assigned your network a name.

2. In the example below, the computer was connected to another wireless network named wraith\_5GHz. The wireless network name of the Linksys WRT1900ACS router, Damaged\_Beez2.4 in this example, is shown selected.



3. Click the wireless network name of your Linksys WRT1900ACS router (Damaged\_Beez2.4 in the example).
4. Type your wireless network password (Security Key) into the Password field. Click **OK**.

## After setup

### The Internet appears to be unavailable

If the Internet has difficulty communicating with your router, the problem may appear as a “Cannot find [Internet address]” message in your Web browser. If you know that the Internet address is correct, and if you’ve tried several valid Internet addresses with the same result, the message could mean that there’s a problem with your ISP or modem communicating with your router.

Try the following:

- Make sure that the network and power cables are securely connected.
- Make sure that the power outlet that your router is connected to has power.
- Reboot your router.
- Contact your ISP and ask about outages in your area.

The most common method of troubleshooting your router is to turn it off, then back on again. Your router can then reload its custom settings, and other devices (such as the modem) will be able to rediscover the router and communicate with it. This process is called rebooting.

To reboot your router using the power cord, do the following:

1. Disconnect the power cord from the router and the modem.
2. Wait 10 seconds, and reconnect the power cord to the modem. Make sure it has power.
3. Wait until the modem’s online indicator has stopped blinking (about two minutes). Reconnect the power cord to the router.
4. Wait until the power indicator stops blinking. Wait two minutes before trying to connect to the Internet from a computer.

To reboot your router using Linksys Smart Wi-Fi:

1. Log in to Linksys Smart Wi-Fi. (See “How to connect to Linksys Smart Wi-Fi” on page [13](#).)
2. Under *Router Settings*, click *Troubleshooting*.
3. Click the *Diagnostics* tab.
4. Under *Reboot*, click Reboot.



5. Click **Yes**. The router will reboot. While the router is rebooting, all connected devices will lose their Internet connection, and will automatically reconnect when the router is ready again.

## Linksys Smart Wi-Fi does not open in your web browser

The latest versions of the most common Web browsers work with Linksys Smart Wi-Fi.

## You cannot access Linksys Smart Wi-Fi

To access your router directly, see “How to manually set up your router” on page [38](#).

## All other troubleshooting has been unsuccessful

If you tried previous troubleshooting steps and your network still doesn't work, you may need to restore your router's factory defaults, which are the most common settings used in home networks. Resetting the router erases your custom settings, so you must restore the settings after. We recommend that you back up your configuration before resetting your router to factory defaults. See “How to back up and restore your router configuration” on page [65](#).

To restore your router to factory defaults, you can use the Reset button on the router or use Linksys Smart Wi-Fi. For instructions, see “How to restore factory defaults” on page [67](#).

# Specifications

## Linksys WRT1900ACS

|                             |  |
|-----------------------------|--|
| Model Name                  | Linksys Dual-Band Gigabit Wi-Fi Router   |
| Description                 | Dual-Band AC Router with Gigabit and 2×USB   |
| Model Number                | WRT1900ACS   |
| Switch Port Speed           | 10/100/1000 Mbps (Gigabit Ethernet)  |
| Radio Frequency             | 2.4 GHz and 5 GHz  |
| # of Antennas               | 4 external adjustable antennas   |
| Ports                       | Power, 1x USB 3.0, 1x combo USB 2.0/eSATA, Internet, Ethernet (1-4), RP-SMA antenna (4)  |
| Buttons                     | Reset, Wi-Fi Protected Setup, Power  |
| Front panel indicators      | Power, Internet, 2.4 GHz, 5GHz, eSATA, USB1, USB2, Ethernet (1-4), Wi-Fi Protected Setup   |
| UPnP                        | Supported  |
| Security Features           | WEP, WPA, WPA2, RADIUS   |
| Security Key Bits           | Up to 128-bit encryption   |
| Storage File System Support | FAT, NTFS, and HFS+  |
| Browser Support             | Latest versions of Chrome and Firefox, latest version of Safari for Mac and iPad, Microsoft Edge and Internet Explorer 8 versions or newer |

## Environmental

|                    |   |
|--------------------|---|
| Dimensions         | 9.68" x 7.64" x 2.05" without antennas<br>(246 x 194 x 52 mm) |
| Unit Weight        | 31 oz. (883g)   |
| Power              | 12V, 3.0A   |
| Certifications     | FCC, IC, CE, Wi-Fi a/b/g/n/ac, Windows 7, Windows 8           |
| Operating Temp.    | 32°F to 104°F (0°C to 40°C)                                   |
| Storage Temp.      | -4°F to 140°F (-20°C to 60°C)                                 |
| Operating Humidity | 10% to 80% relative humidity, non-condensing                  |
| Storage Humidity   | 5% to 90% non-condensing                                      |

Notes:

For regulatory, warranty, and safety information, see the CD that came with your router or go to [linksys.com/support/wrt1900acs](http://linksys.com/support/wrt1900acs).

Specifications are subject to change without notice.

Maximum performance derived from IEEE Standard 802.11 specifications. Actual performance can vary, including lower wireless network capacity, data throughput rate, range and coverage. Performance depends on many factors, conditions and variables, including distance from the access point, volume of network traffic, building materials and construction, operating system used, mix of wireless products used, interference and other adverse conditions.

BELKIN, LINKSYS and many product names and logos are trademarks of the Belkin group of companies. Third-party trademarks mentioned are the property of their respective owners. Licenses and notices for third party software used in this product may be viewed here:

<http://support.linksys.com/en-us/license>. Please contact <http://support.linksys.com/en-us/gplcodecenter> for questions or GPL source code requests.

© 2015 Belkin International, Inc. and/or its affiliates. All rights reserved

**LINKSYS**

**Guide d'utilisation complet**

**WRT1900ACS**

ROUTEUR SANS FIL  
DOUBLE BANDE

# Table des matières

|   |           |
|---|-----------|
| <b>Vue d'ensemble du produit .....</b>  | <b>4</b>  |
| Vue du dessus/avant.....  | 4         |
| Vue arrière .....   | 6         |
| <b>Configuration : Fonctions de base .....</b>                                    | <b>10</b> |
| Où trouver de plus amples renseignements.....                                     | 10        |
| Installation de votre routeur.....  | 10        |
| <b>Comment utiliser le Sans-fil intelligent Linksys.....</b>                      | <b>13</b> |
| Connexion à Sans-fil intelligent Linksys.....                                     | 13        |
| Désactivation de l'accès distant.....   | 14        |
| Connexion directe à votre routeur .....   | 14        |
| Amélioration de votre vitesse de connexion sans fil.....                          | 15        |
| Modification du nom de votre réseau et de votre mot de passe.....                 | 16        |
| Modification du mot de passe de l'accès local au routeur.....                     | 16        |
| Changement de fuseau horaire sur votre routeur .....                              | 17        |
| Vérification de votre vitesse de connexion Internet.....                          | 18        |
| Connexion de périphériques à votre réseau .....                                   | 19        |
| Raccordement d'un ordinateur à votre réseau.....                                  | 19        |
| Raccordement d'une imprimante USB.....  | 19        |
| Raccordement d'autres périphériques .....   | 21        |
| Raccordement manuel d'un périphérique réseau.....                                 | 21        |
| Raccordement d'un périphérique réseau selon la norme Wi-Fi Protected Setup™ ..... | 21        |
| Affichage des détails du périphérique.....  | 23        |
| Configuration du contrôle parental.....   | 24        |
| Configuration du contrôle parental.....   | 24        |
| Configuration de votre réseau invité.....   | 26        |
| Sauvegarde de la configuration de votre routeur.....                              | 27        |
| Personnalisation de Sans-fil intelligent Linksys.....                             | 27        |
| Utilisation des gadgets.....  | 27        |
| Personnalisation de la Carte du réseau.....                                       | 29        |
| <b>Utilisation d'un lecteur externe.....</b>                                      | <b>31</b> |
| Vue d'ensemble .....  | 31        |



|  |           |
|--|-----------|
| Raccordement d'un lecteur USB.....   | 31        |
| Accès sécurisé au dossier.....   | 32        |
| Autorisation des utilisateurs et définition des dossiers partagés.....                 | 32        |
| Accès aux dossiers partagés.....   | 35        |
| Configuration de votre routeur comme serveur multimédia.....                           | 36        |
| Raccordement de votre périphérique UPnP au serveur multimédia.....                     | 37        |
| <b>Configuration : Avancée.....</b>  | <b>41</b> |
| Configuration manuelle de votre routeur.....   | 41        |
| Configuration manuelle de votre connexion Internet.....                                | 42        |
| Association de plusieurs routeurs à votre compte Sans-fil intelligent Linksys.....     | 44        |
| Conseils pour tirer le maximum de votre routeur double bande.....                      | 44        |
| Contrôle de l'accès à votre réseau.....  | 47        |
| Amélioration de votre sécurité grâce au pare-feu intégré.....                          | 49        |
| Configuration du serveur DHCP sur votre routeur.....                                   | 51        |
| Configuration de réservations DHCP.....  | 52        |
| Accès à votre réseau sur Internet.....   | 53        |
| Clonage d'une adresse MAC.....   | 54        |
| Raccordement de votre bureau d'entreprise au moyen d'un réseau privé virtuel (RPV).... | 55        |
| Optimisation de votre routeur pour la fonction Voix et les jeux.....                   | 56        |
| Activation de la Voix sur IP sur votre réseau.....                                     | 58        |
| Configuration de la fonction UPnP.....   | 59        |
| Installation de votre nouveau routeur derrière un routeur déjà en place.....           | 62        |
| Exposer un périphérique sur Internet.....  | 66        |
| <b>Redirection de port et Déclenchement de port.....</b>                               | <b>68</b> |
| Configuration de la redirection de port.....   | 68        |
| Configuration de la redirection d'un seul port.....                                    | 68        |
| Configuration de la redirection de plusieurs ports.....                                | 69        |
| Configuration de la redirection d'une plage de ports.....                              | 70        |
| Configuration du déclenchement d'une plage de ports pour les jeux en ligne.....        | 71        |
| <b>Maintenance et surveillance.....</b>  | <b>72</b> |
| Sauvegarde et restauration de la configuration de votre routeur.....                   | 72        |
| Mise à jour du micrologiciel de votre routeur.....                                     | 73        |
| Restauration des paramètres par défaut du fabricant.....                               | 74        |
| Vérification de l'état de votre routeur.....   | 75        |
| Désactivation des voyants d'état du port Ethernet.....                                 | 76        |

|  |           |
|--|-----------|
| Vérification de votre connexion Internet.....                                  | 76        |
| Configuration et utilisation de fichiers journaux.....                         | 77        |
| <b>Dépannage .....</b>   | <b>78</b> |
| Votre routeur n'a pas été configuré correctement.....                          | 78        |
| Message <i>Votre câble Internet n'est pas branché</i> .....                    | 80        |
| Message <i>Impossible d'accéder à votre routeur</i> .....                      | 81        |
| Une fois la configuration terminée .....                                       | 82        |
| Internet ne semble pas disponible.....   | 82        |
| Le Sans-fil intelligent Linksys ne s'ouvre pas dans votre navigateur Web ..... | 83        |
| Vous n'avez pas accès au Sans-fil intelligent Linksys.....                     | 83        |
| Toutes les autres étapes de dépannage ont échoué .....                         | 84        |
| <b>Caractéristiques techniques .....</b>                                       | <b>85</b> |
| Linksys WRT1900ACS .....   | 85        |
| Environnement d'exploitation.....  | 85        |

# Vue d'ensemble du produit

WRT1900ACS

## Vue du dessus/avant

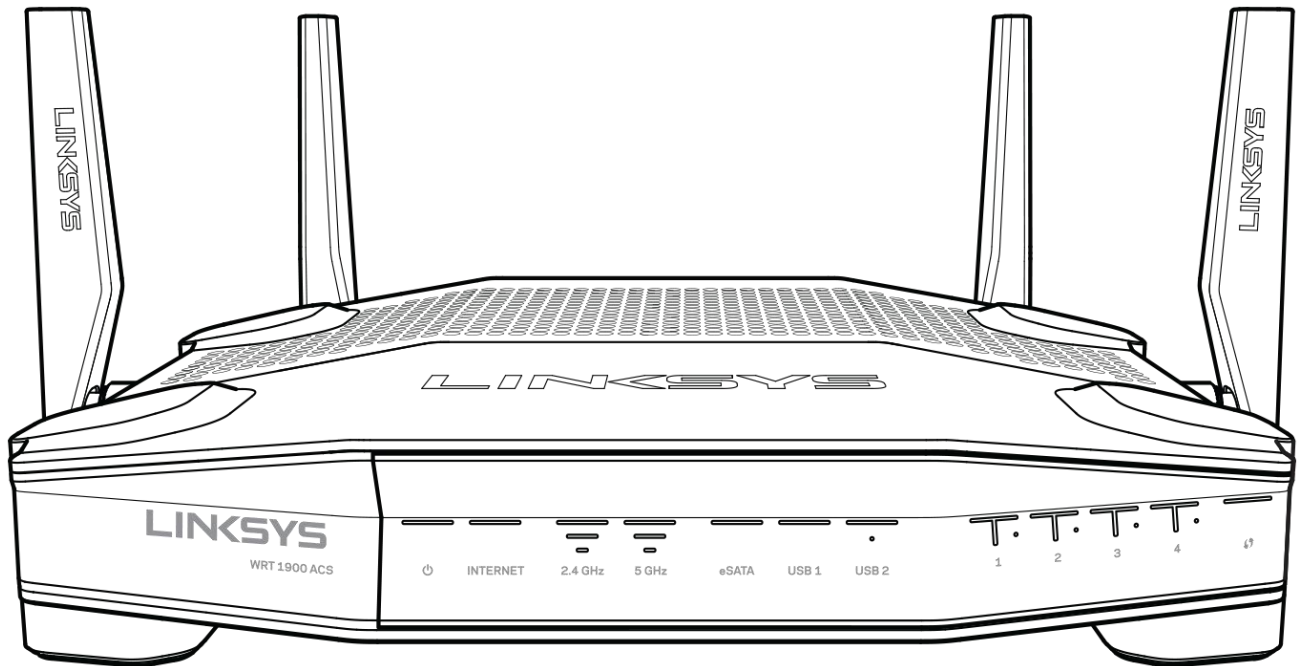

## Panneau avant

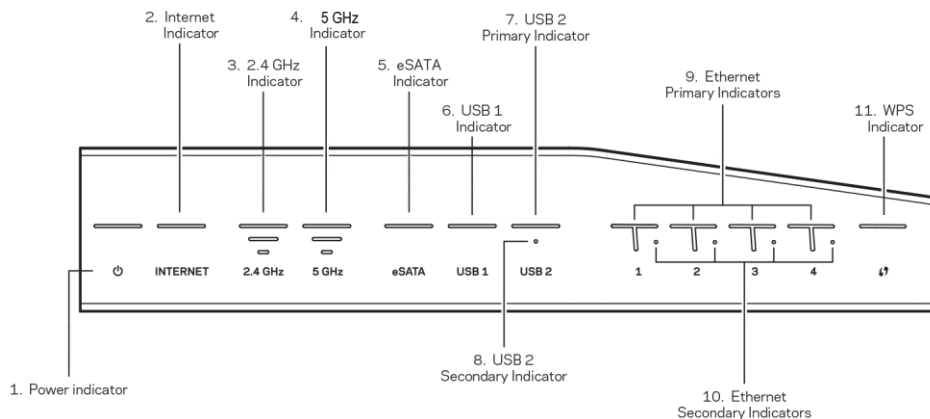

**Voyant d'alimentation (1) :** l'icône du voyant d'alimentation demeure allumée en blanc pendant la mise sous tension du routeur. Ce voyant clignote quand le routeur exécute l'autodiagnostic, à chaque démarrage.

**Internet (2) :** (blanc/orange) le voyant Internet demeure allumé en blanc lorsque la connexion Internet est établie. Le voyant clignote en blanc quand le routeur est en train d'établir une connexion. Quand le voyant demeure allumé en orange, cela indique une déconnexion en raison d'un problème de configuration. Quand le voyant clignote en orange, cela indique une déconnexion en raison de problèmes de matériel.

**2,4 GHz (3) :** le voyant du Sans-fil demeure allumé en blanc quand un ou plusieurs clients sont connectés au réseau 2,4 GHz. Si le voyant clignote en blanc, le routeur est en train de recevoir ou envoyer des données sur le réseau 2,4 GHz.

**5 GHz (4) :** le voyant du Sans-fil demeure allumé en blanc quand un ou plusieurs clients sont connectés au réseau 5 GHz. Si le voyant clignote en blanc, le routeur est en train de recevoir ou envoyer des données sur le réseau 5 GHz.

**eSATA (5) :** quand il n'est pas allumé, le port USB/eSATA est inactif ou un appareil USB est connecté. Le voyant demeure allumé en blanc quand un périphérique eSATA est connecté. Le voyant clignote en blanc en cas d'activité sur le port eSATA.

**USB1 (6) :** quand il n'est pas allumé, le port USB/eSATA est inactif ou un appareil eSATA est connecté. Le voyant demeure allumé en blanc quand un périphérique USB est connecté. Le voyant clignote en blanc en cas d'activité sur ce port.

**USB2 principal (7) :** quand il est éteint, le port USB 3.0 est inactif. Le voyant demeure allumé en blanc quand un périphérique USB est connecté. Le voyant clignote en blanc en cas d'activité sur ce port.

**USB2 secondaire (8)** : quand il est éteint, un appareil USB 1.0 ou USB 2.0 est branché. Quand le voyant demeure allumé en blanc, cela indique qu'un appareil USB 3.0 est branché.

**Ethernet principal (9)** : ces voyants numérotés correspondent aux ports numérotés sur le panneau arrière du routeur. Si le voyant blanc demeure allumé, le routeur est connecté à un périphérique par l'intermédiaire de ce port. Un voyant qui clignote en blanc indique une activité de réseau sur ce port.

**Ethernet secondaire (10)** : si le voyant blanc est éteint, le routeur a réussi à se connecter à un périphérique par l'intermédiaire de ce port à 10/100 Mbit/s. Si le voyant blanc demeure allumé en blanc, le routeur a réussi à se connecter à un périphérique à 1000 Mbit/s.

**🔊 (11)** : le voyant clignote pendant une à deux minutes au cours de la configuration Wi-Fi Protected Setup (WPS). Il demeurera allumé en blanc pendant cinq secondes pour indiquer qu'une connexion a été correctement établie. Le voyant clignote en orange si la configuration selon la norme Wi-Fi Protected Setup a échoué. Assurez-vous que le périphérique client prenne en charge Wi-Fi Protected Setup. Attendez que le voyant soit éteint, puis recommencez. Le routeur autorise une session WPS à la fois.

## Vue arrière

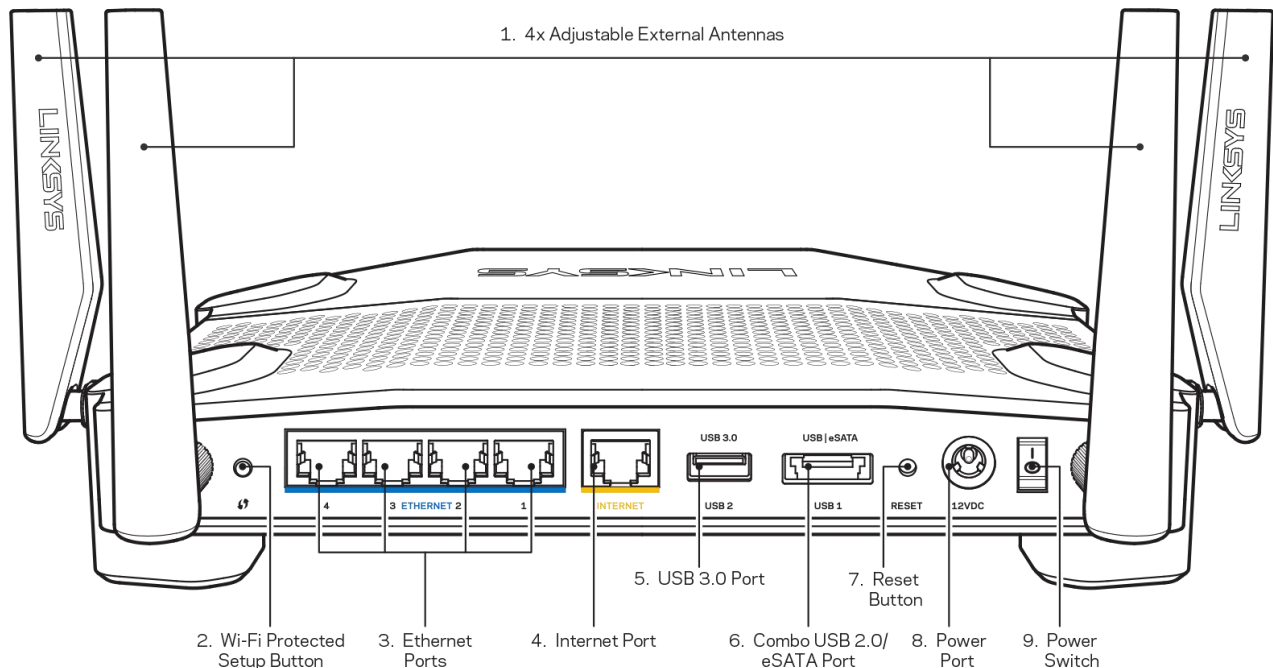

**Antennes externes ajustables (1)** : ce routeur est fourni avec quatre antennes externes ajustables qui doivent être solidement vissées avant la mise sous tension.

**Bouton Wi-Fi Protected Setup™ (2)** : appuyez pour configurer la sécurité de l'accès sans fil sur les périphériques réseau compatibles Wi-Fi Protected Setup.

**Ports Ethernet (3)** : branchez des câbles Ethernet sur ces ports Gigabit (10/100/1000) bleus et aux périphériques connectés à votre réseau en mode filaire.

**Remarque** : *Pour améliorer la performance, utilisez des câbles CAT5e ou supérieur sur les ports Ethernet.*

**Port Internet (4)** : branchez un câble Ethernet sur ce port Gigabit (10/100/1000) jaune et sur un modem câble/DSL Internet à large bande ou fibre optique.

**Remarque** : *Pour améliorer la performance, utilisez des câbles CAT5e ou supérieur sur les ports Ethernet.*

**Port USB 3.0 (5)** : branchez et partagez un périphérique USB sur votre réseau ou sur Internet.

**Port combiné USB 2.0/eSATA (6)** : branchez et partagez un périphérique USB ou eSATA sur votre réseau ou sur Internet. Vous pouvez aussi brancher une imprimante USB et la partager sur votre réseau.

**Bouton Reset (7)** : maintenez ce bouton enfoncé jusqu'à ce que le voyant d'alimentation commence à clignoter pour réinitialiser le routeur aux paramètres établis par défaut à l'usine. Vous pouvez également réinitialiser les paramètres par défaut à l'aide du site Internet ou de l'application mobile du Sans-fil intelligent Linksys.

**Port d'alimentation (8)** : branchez le bloc d'alimentation en c.a. fourni.

**Interrupteur marche/arrêt (9)** : actionnez pour allumer ou éteindre le routeur.

Évitez la surchauffe

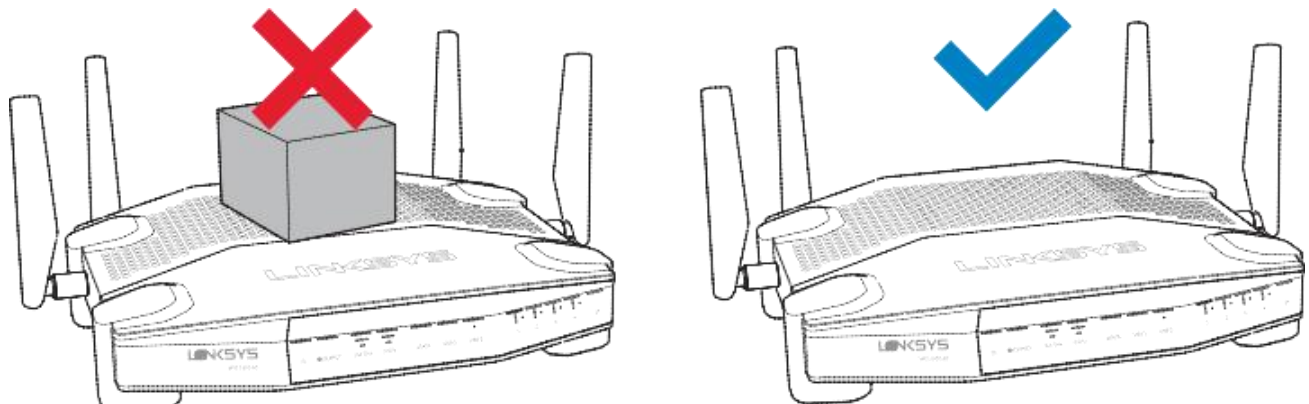

## Montage mural

Le routeur possède des trous de montage mural au bas de chaque pied, permettant une installation flexible du routeur sur le mur. La distance entre les trous est de 104 mm sur le côté le plus court et 210 mm sur le côté le plus long. Deux vis sont nécessaires pour monter le routeur.

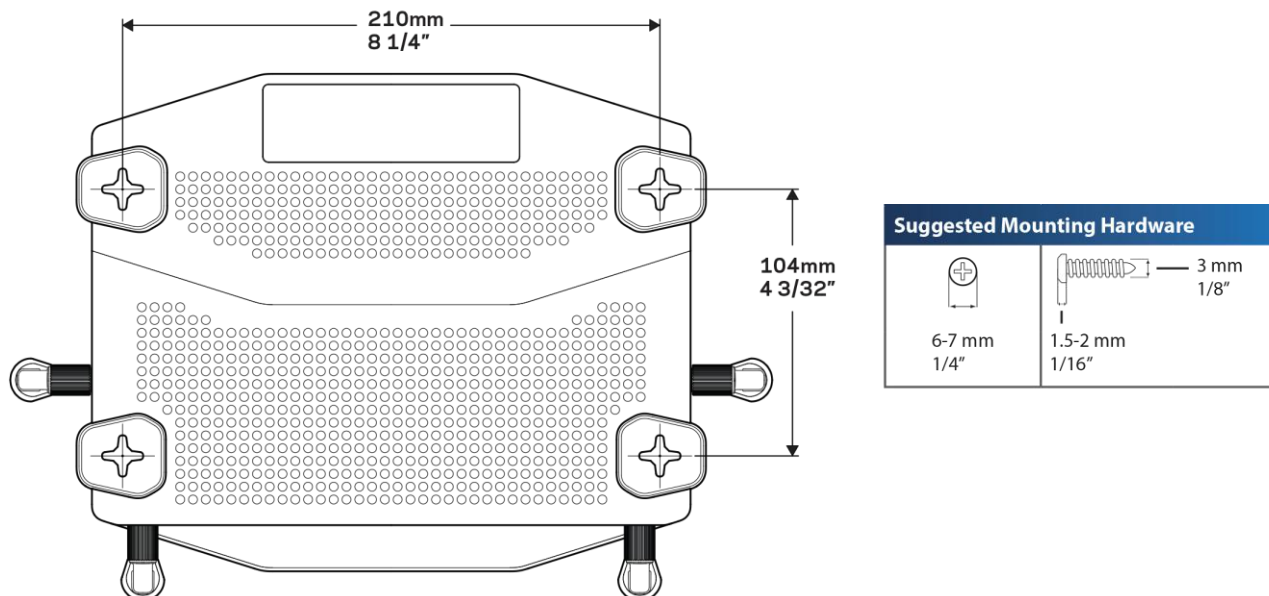

**Remarque:** Linksys ne peut être tenue responsable des dommages occasionnés par un matériel mal monté au mur.

### Instructions de montage

Décidez de l'endroit où vous voulez monter le routeur ainsi que du côté que vous souhaitez utiliser pour le montage. Assurez-vous que le mur est lisse, plat, sec et suffisamment solide. Choisissez un emplacement situé près d'une prise électrique.

Avant de percer des trous, choisissez l'orientation du modèle qui correspond à votre installation. Percez les trous en utilisant le modèle.

Insérez une vis dans chaque trou en laissant dépasser la tête de 8 mm.

Placez le routeur de manière à aligner les trous de montage avec les deux vis.

- o Placez les trous sur les vis et abaissez le routeur jusqu'à ce qu'il soit bien en place.

Imprimez la page suivante en grandeur réelle (100 %) et placez au mur pour assurer l'espacement approprié entre les trous.

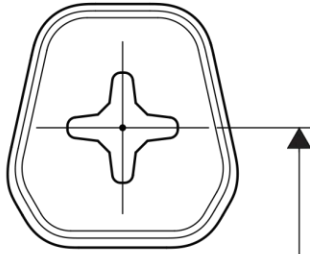
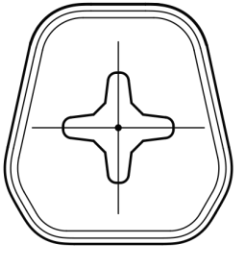

210mm  
8 1/4"

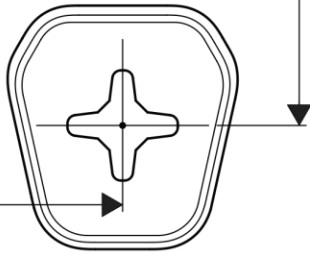
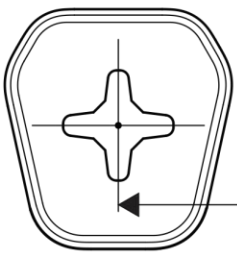

104mm  
4 3/32"



# Configuration : Fonctions de base

## Où trouver de plus amples renseignements

Outre le présent Guide d'utilisation, vous trouverez des renseignements supplémentaires aux emplacements suivants :

- [Linksys.com/support/wrt1900acs](http://Linksys.com/support/wrt1900acs) (documentation, téléchargements, FAQ, soutien technique, clavardage en direct, forums)
- Aide de Sans-fil intelligent Linksys : connectez-vous à Sans-fil intelligent Linksys (page [13](#)), puis cliquez sur Aide en haut de l'écran.

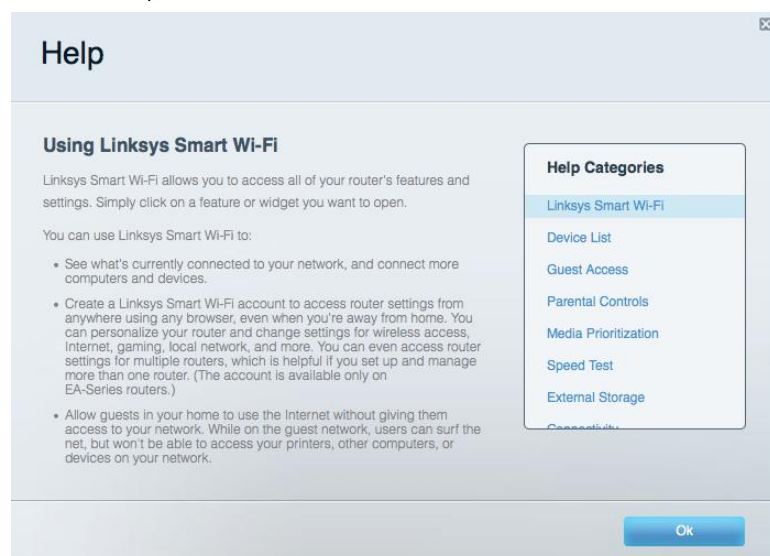

## Installation de votre routeur

1. Si vous remplacez un routeur existant, déconnectez d'abord ce dernier.
2. Fixez les antennes, branchez votre routeur à une source d'alimentation et appuyez sur l'interrupteur marche/arrêt en position | (marche).
3. Connectez le câble Internet de votre modem au port Internet jaune de votre routeur. Patientez jusqu'à ce que le voyant d'alimentation sur le panneau avant soit allumé en continu.
4. Connectez-vous au nom de réseau sans fil sécurisé indiqué dans le Guide de démarrage rapide fourni avec votre routeur. (Vous pourrez modifier le nom et le mot de passe du réseau ultérieurement.) Si vous avez besoin d'aide pour vous connecter au réseau, reportez-vous à la documentation de votre appareil sur le CD fourni.

**Remarque :** vous n'aurez pas accès à Internet tant que le routeur n'aura pas été intégralement configuré.

5. Ouvrez un navigateur Web pour lancer les instructions de configuration du routeur Sans-fil intelligent Linksys. Si les instructions n'apparaissent pas, entrez <http://linksysmartwifi.com> dans la barre d'adresse.

À la fin de l'installation, suivez les instructions à l'écran pour configurer votre compte Sans-fil intelligent Linksys. Utilisez Sans-fil intelligent Linksys pour configurer votre routeur à partir de n'importe quel ordinateur connecté à Internet. Gérez les paramètres de votre routeur :

- la modification du nom du routeur et du mot de passe;
- la configuration de l'accès d'invités;
- la configuration du contrôle parental;
- l'ajout de périphériques à votre réseau;
- la vérification de la vitesse de votre connexion Internet.

*Remarque : dans le cadre du processus de configuration du routeur, un courriel de vérification vous sera envoyé. À partir de votre réseau domestique, cliquez sur le lien dans le courriel pour associer votre routeur au compte Sans-fil intelligent Linksys.*

*Conseil : imprimez la page suivante, puis inscrivez les paramètres du routeur et de votre compte au tableau ci-dessous à titre de référence. Rangez vos notes dans un endroit sûr.*

|  |  |
|--|--|
| Nom du réseau<br>2,4 GHz                             |  |
| Mot de passe<br>réseau                               |  |
| Nom du réseau<br>5 GHz                               |  |
| Mot de passe<br>réseau                               |  |
| Mot de passe du<br>routeur                           |  |
| Nom du réseau<br>d'invité 2,4 GHz                    |  |
| Mot de passe du<br>réseau d'invité<br>2,4 GHz        |  |
| Nom du réseau<br>d'invité 5 GHz                      |  |
| Mot de passe du<br>réseau d'invité 5<br>GHz          |  |
| Nom d'utilisateur<br>Sans-fil intelligent<br>Linksys |  |
| Mot de passe<br>Sans-fil intelligent<br>Linksys      |  |

# Comment utiliser le Sans-fil intelligent Linksys

Ce guide d'utilisation présente l'expérience utilisateur de l'interface administrative infonuagique de Sans-fil intelligent Linksys. Certaines fonctions et fonctionnalités peuvent être différentes de celles du micrologiciel local installé sur votre routeur. Nous vous recommandons de créer un compte Sans-fil intelligent Linksys et d'utiliser l'interface infonuagique plutôt que de vous connecter avec le mot de passe d'administrateur de votre routeur, afin de bénéficier de l'expérience utilisateur la plus récente.

Certaines sections, dont « Sauvegarde et restauration de la configuration de votre routeur » à la page [72](#) demandent que vous vous connectiez directement au routeur (voir à la page [14](#)) et nécessitent le mot de passe d'administrateur du routeur.

Vous pouvez modifier les paramètres de votre routeur afin de rendre votre réseau plus sécuritaire ou d'améliorer le fonctionnement d'un périphérique ou d'un jeu. Le fait de pouvoir modifier les paramètres lorsque vous êtes absent de votre domicile peut faciliter la gestion du routeur. Vous pouvez configurer votre routeur à partir de n'importe quel endroit dans le monde grâce à Sans-fil intelligent Linksys mais aussi, directement depuis votre réseau domestique.

Sans-fil intelligent Linksys peut même être accessible à partir de votre appareil mobile. Visitez la boutique d'applications de votre appareil pour de plus amples renseignements à ce sujet.

## Connexion à Sans-fil intelligent Linksys

Pour vous connecter à Sans-fil intelligent Linksys :

1. Ouvrez votre navigateur Web sur votre ordinateur.
2. Allez à <http://www.linksysmartwifi.com> et accédez à votre compte.

Linksys Smart Wi-Fi Sign In

If you have not yet created a Linksys Smart Wi-Fi account, click the "Create Account" button in the upper right corner of the page.

Give guests Internet access

Email Address

Password

Remember Me  
Forgot your password?

Sign In

Don't have an account? [Click here.](#)

English (United States)

Use your Linksys Smart Wi-Fi account to access your home network from anywhere, at any time, even from your mobile device. Easily connect new devices, set parental controls, get access to Smart Wi-Fi mobile Apps, and more.

For more information [click here](#)

Si vous ne vous souvenez pas de votre mot de passe, cliquez sur *Forgot your password?* (Mot de passe oublié?) et suivez les instructions à l'écran pour le récupérer.

## Désactivation de l'accès distant

Si vous voulez configurer votre routeur uniquement lorsque vous êtes sur votre réseau domestique, vous devez désactiver l'accès distant.

Pour désactiver l'accès distant :

1. Connectez-vous au Sans-fil intelligent Linksys.
2. Sous *Router Settings* (Paramètres du routeur), cliquez sur *Connectivity* (Connectivité).
3. Cliquez sur l'onglet *Administration* et désélectionnez *Allow remote access to Linksys Smart Wi-Fi* (Autoriser l'accès distant à Sans-fil intelligent Linksys).

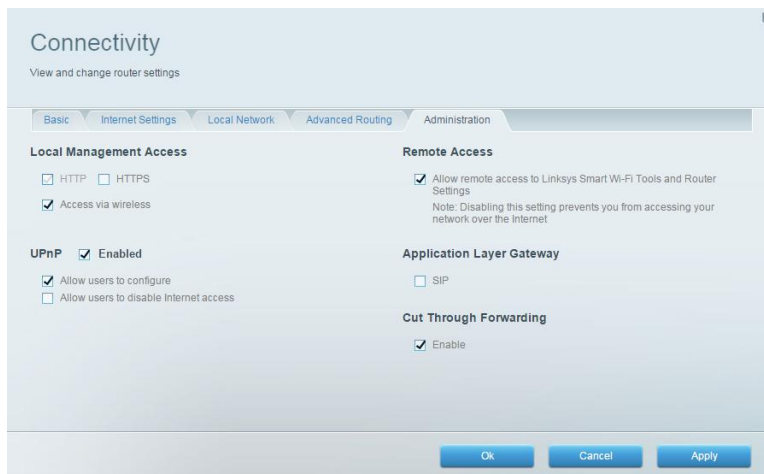

4. Cliquez sur **Ok**.

## Connexion directe à votre routeur

Vous pouvez configurer votre routeur en y accédant directement à partir de votre réseau domestique plutôt qu'en passant par Sans-fil intelligent Linksys sur Internet.

Pour vous connecter à votre routeur pendant que vous êtes sur votre réseau domestique :

1. Ouvrez votre navigateur Web sur votre ordinateur.

2. Allez à [www.linksyssmartwifi.com](http://www.linksyssmartwifi.com) et connectez-vous à votre routeur en utilisant le mot de passe que vous avez créé au moment de l'installation. (Le lien « For local access, *click here* » [Pour l'accès local, cliquer ici] en bas à droite fera passer l'entrée de connexion par le nuage à connexion locale avec votre mot de passe d'administrateur du routeur.)

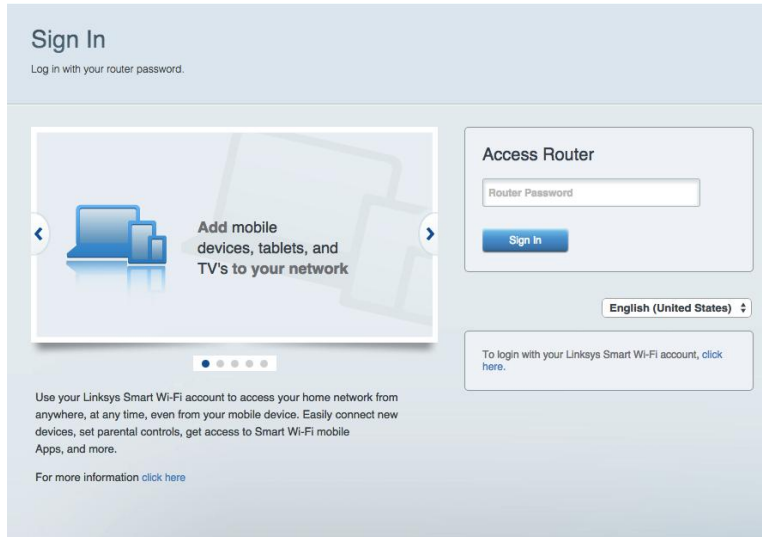

## Amélioration de votre vitesse de connexion sans fil

Assurez-vous que votre routeur est placé au bon endroit :

- Pour obtenir la zone de couverture la plus étendue, installez votre routeur près du centre de la maison, à proximité du plafond, dans la mesure du possible.
- Évitez de le placer sur des objets métalliques (classeurs ou meubles en métal), des surfaces réfléchissantes (vitres ou miroirs), des murs de maçonnerie, ou à proximité de ceux-ci.
- Moins il y a d'obstacles entre le routeur et le périphérique sans fil, meilleur est le signal. En effet, tout obstacle peut affaiblir le signal sans fil, même les objets non métalliques.
- Placez le routeur à un endroit éloigné d'autres appareils électroniques, moteurs et fluorescents.
- Plusieurs variables dans l'environnement peuvent atténuer la performance du routeur. Par conséquent, si votre signal sans fil est faible, placez le routeur à différents endroits et vérifiez sa puissance pour déterminer l'emplacement idéal.

Si possible, mettez les interfaces réseau sans fil (comme les cartes réseau sans fil sur les ordinateurs) dotées de normes sans fil plus anciennes au niveau de la norme 802.11n ou 802.11ac. Si un périphérique fonctionnant sous une norme plus ancienne est connecté à votre réseau sans fil, la performance de l'ensemble de votre réseau pourrait en être affectée.

## Modification du nom de votre réseau et de votre mot de passe

Vous pouvez modifier le nom et le mot de passe de votre réseau, mais ce faisant, tous les périphériques sans fil connectés à votre routeur perdront leur connexion Internet jusqu'à ce que vous les reconnectiez en entrant les nouveaux nom et mot de passe du réseau.

Pour modifier le nom et le mot de passe de votre routeur :

1. Connectez-vous à Sans-fil intelligent Linksys. (Voir « Connexion à Sans-fil intelligent Linksys » à la page [13](#).)
2. Sous *Router Settings* (Paramètres du routeur), cliquez sur *Wireless* (Sans fil).

The screenshot shows the 'Wireless' configuration page. At the top, there's a title 'Wireless' and a checkbox 'Show widget on the homepage'. Below that are tabs for 'Wireless', 'MAC Filtering', 'Wi-Fi Protected Setup', and 'Wireless Scheduler'. The 'Wireless' tab is selected. It contains two sections for 2.4 GHz and 5 GHz networks. Each section has fields for 'Network name', 'Password', 'Broadcast SSID', 'Channel', 'Security mode', and 'Network mode'. The 'Network' status is 'ON' for both. At the bottom, there are 'Ok', 'Cancel', and 'Apply' buttons.

3. Cliquez sur l'onglet *Wireless* (Sans fil).
4. Pour modifier un nom de réseau, entrez un nouveau nom dans la case Network name (Nom du réseau).
5. Pour modifier un mot de passe réseau, entrez le nouveau mot de passe dans la case Password (Mot de passe).
6. Cliquez sur **Apply** (Appliquer) pour enregistrer vos modifications.

## Modification du mot de passe de l'accès local au routeur

Le mot passe de l'accès local de votre routeur a été défini lorsque vous avez exécuté le logiciel de configuration du routeur, mais vous pouvez le modifier à tout moment. Vous avez besoin de ce mot de passe pour modifier les paramètres du routeur lorsque vous n'avez pas de connexion Internet. Si vous avez une connexion Internet, connectez-vous à votre compte Sans-fil intelligent Linksys en suivant les instructions de la section « Connexion à Sans-fil intelligent Linksys » à la page [13](#).

Pour modifier le mot de passe de l'accès local au routeur :

1. Connectez-vous à Sans-fil intelligent Linksys. (Voir « Connexion à Sans-fil intelligent Linksys » à la page [13](#).)
2. Cliquez sur *Connectivity* (Connectivité) sous *Router Settings* (Paramètres du routeur).
3. Cliquez sur l'onglet *Basic* (Fonctions de base).

4. Cliquez sur *Edit* (Modifier) à côté de *Router Password* (Mot de passe du routeur). Entrez votre mot de passe actuel, puis le nouveau mot de passe. Confirmez le nouveau mot de passe puis cliquez sur **Apply** (Appliquer).

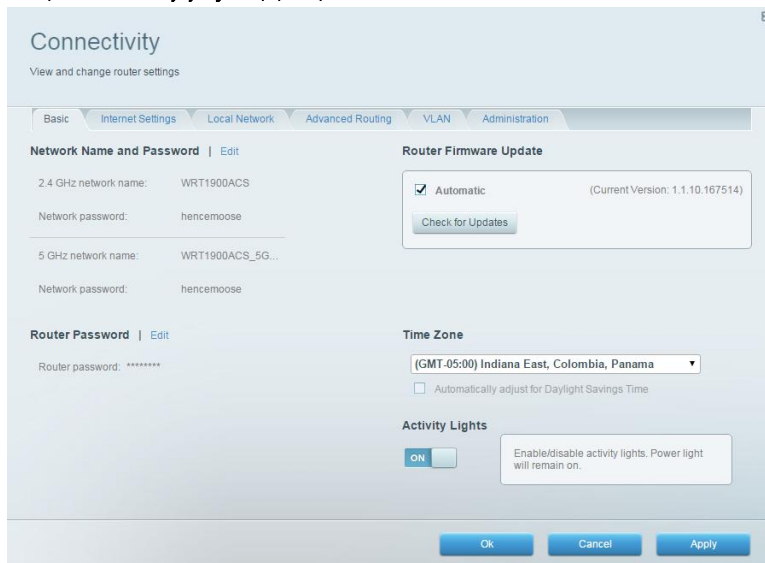

## Changement de fuseau horaire sur votre routeur

Le fuseau horaire de votre routeur devrait être celui de l'endroit où vous vous trouvez.

Pour changer de fuseau horaire sur votre routeur :

1. Connectez-vous à Sans-fil intelligent Linksys. (Voir « Connexion à Sans-fil intelligent Linksys » à la page [13](#).)
2. Cliquez sur *Connectivity* (Connectivité) sous *Router Settings* (Paramètres du routeur).
3. Cliquez sur l'onglet *Basic* (Fonctions de base), puis sélectionnez votre fuseau horaire dans la liste déroulante et cliquez sur **Apply** (Appliquer).

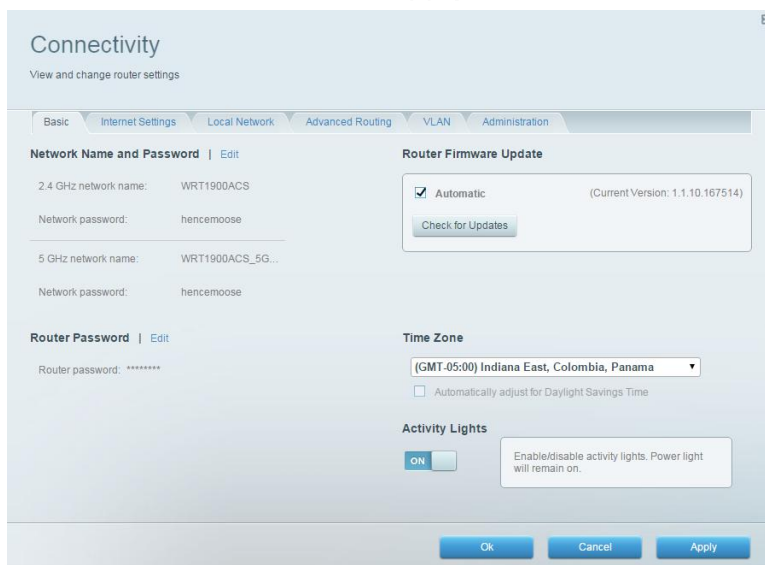



## Vérification de votre vitesse de connexion Internet

**Remarque :** Vous ne pouvez effectuer un test de vitesse que sur un routeur auquel vous êtes connecté. Assurez-vous de vous connecter à un des réseaux sans fil du routeur que vous testez. Vous ne pouvez pas effectuer le test de vitesse si vous accédez à votre compte dans le nuage Sans-fil intelligent Linksys sur un autre routeur ou point d'accès.

Connectez-vous à Sans-fil intelligent Linksys. (Voir « Connexion à Sans-fil intelligent Linksys » à la page [13](#).)

1. Cliquez sur *Speed Test* (Test de vitesse) sous *Smart Wi-Fi Tools* (Outils Sans-fil intelligent).

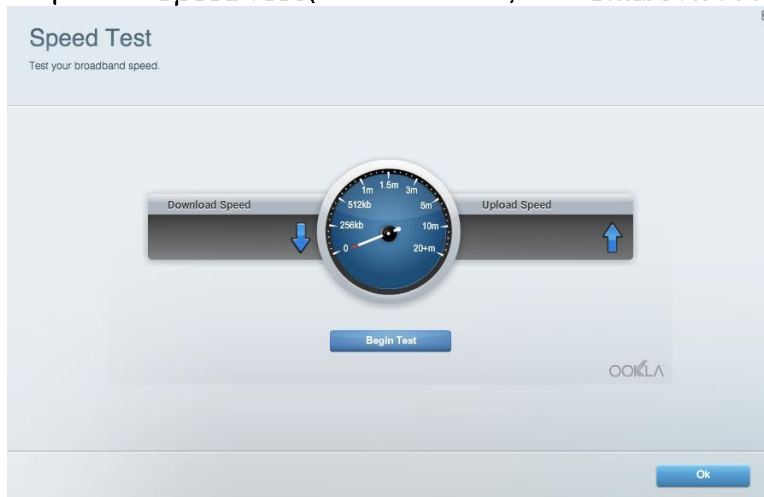

2. Cliquez sur **Begin Test** (Commencer le test). Ce test vérifie les vitesses de téléchargement en aval et en amont.



**Remarque :** les vitesses de connexion Internet sont déterminées en tenant compte de divers facteurs, notamment le type de compte FAI, le trafic Internet local et mondial, de même que le nombre de périphériques à votre domicile qui partagent la connexion.

3. Cliquez sur **Restart Test** (Recommencer le test) pour le refaire, puis sur **Show History** (Afficher l'historique) pour afficher les résultats des tests antérieurs.

## Connexion de périphériques à votre réseau

Le routeur Linksys est le centre nerveux de votre réseau domestique. Votre routeur permet à votre réseau d'avoir accès à Internet, et tous vos ordinateurs et périphériques comptent sur lui pour échanger des fichiers, des médias et des commandes réseau d'une manière ordonnée et sans erreur. Qu'il soit connecté sans fil ou par câble, chaque composant a besoin du routeur pour fonctionner d'une manière fiable avec les autres éléments de votre réseau.

## Raccordement d'un ordinateur à votre réseau

À partir de l'ordinateur que vous voulez raccorder, entrez les informations de connexion réseau dans votre gestionnaire de connexions sans fil.

Une fois l'ordinateur raccordé à votre réseau, connectez-vous au Sans-fil intelligent Linksys (voir « Connexion à Sans-fil intelligent Linksys » à la page [13](#)), puis cliquez sur *Device List* (Liste des périphériques) pour confirmer que votre routeur reconnaît le nouvel ordinateur. Vous pouvez vous servir de la Liste des périphériques pour surveiller tous les périphériques qui sont rattachés au réseau.

## Raccordement d'une imprimante USB

Pour raccorder une imprimante USB à votre réseau en utilisant le port USB du routeur :

1. Connectez-vous à Sans-fil intelligent Linksys. (Voir « Connexion à Linksys Smart Wi-Fi » à la page [13](#).)
2. Cliquez sur *Network Map* (Carte du réseau), puis sur **Add a Device** (Ajouter un périphérique).

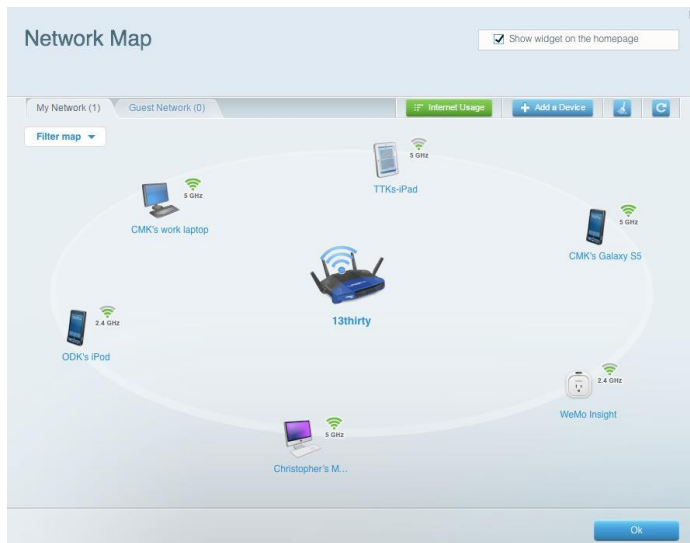

3. Sous la rubrique *Select the type of device to add to your network* (Sélectionner le type de périphérique à ajouter à votre réseau), cliquez sur **USB Printer** (Imprimante USB).

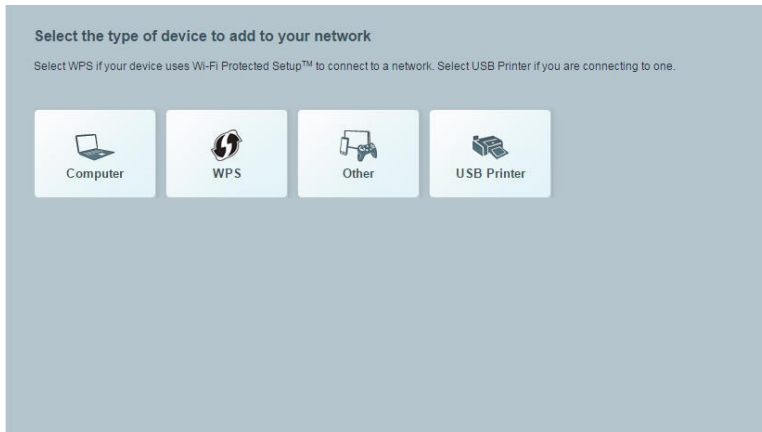

4. Suivez les instructions à l'écran pour télécharger et installer le logiciel VUSB (USB virtuel) sur votre ordinateur.

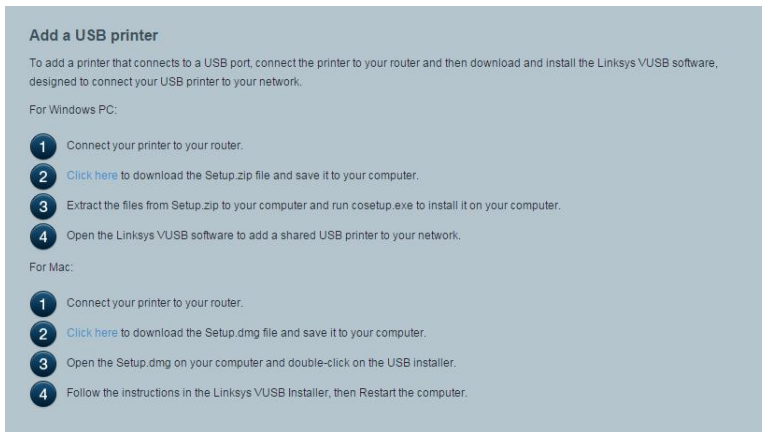

Pour raccorder une imprimante sans fil à votre réseau :

1. Suivez les instructions de l'imprimante pour la raccorder au réseau. Utilisez les informations de connexion disponibles dans le Sans-fil intelligent Linksys.
2. Une fois que vous avez raccordé l'imprimante à votre réseau, connectez-vous à Sans-fil intelligent Linksys (page [13](#)), puis cliquez sur *Network Map* (Carte du réseau) pour confirmer que votre routeur reconnaît la nouvelle imprimante.

Lorsque vous configurez une imprimante sans fil, assurez-vous qu'elle est compatible avec la norme de chiffrement sans fil WPA/WPA2.

Si votre imprimante sans fil prend en charge la configuration selon la norme Wi-Fi Protected Setup, vous devriez l'utiliser pour la raccorder à votre réseau. Voir « Raccordement d'un périphérique réseau selon la norme Wi-Fi Protected Setup » à la page [21](#).

## Raccordement d'autres périphériques

Vous pouvez raccorder d'autres types de périphériques réseau à votre réseau domestique.

- Consoles de jeux
- Téléviseurs compatibles Internet et lecteurs multimédias
- Lecteurs de musique numériques
- Téléphones intelligents

En raison du large éventail de périphériques et de méthodes de raccordement qui existent, vous devez entrer manuellement les informations réseau sur les périphériques pour établir la connexion.

**Conseil :** pour de plus amples instructions concernant le raccordement d'une console de jeux à votre réseau, voir également :

- « *Optimisation de votre routeur pour la fonction Voix et les jeux* » à la page [56](#)
- « *Configuration de la redirection de port* » à la page [68](#)
- « *Configuration du déclenchement d'une plage de ports pour les jeux en ligne* » à la page [71](#)

## Raccordement manuel d'un périphérique réseau

Suivez les instructions du périphérique pour le raccorder à votre réseau. Utilisez les informations de connexion disponibles dans le Sans-fil intelligent Linksys.

Une fois le périphérique raccordé à votre réseau, connectez-vous à Sans-fil intelligent Linksys (page [13](#)), puis cliquez sur *Network Map* (Carte du réseau) pour confirmer que votre routeur reconnaît le nouveau périphérique.

## Raccordement d'un périphérique réseau selon la norme Wi-Fi Protected Setup™

Pour raccorder un périphérique selon la norme Wi-Fi Protected Setup :

Branchez et mettez sous tension le périphérique réseau.

Sous *Wireless* (Sans fil), cliquez sur l'onglet *Wi-Fi Protected Setup*.

Utilisez l'une des méthodes suivantes pour terminer la configuration :

- Si le périphérique est doté d'un bouton Wi-Fi Protected Setup, appuyez dessus, puis cliquez sur Wi-Fi Protected Setup dans Sans-fil intelligent Linksys, ou appuyez sur ce bouton sur le côté de votre routeur.
- Si le périphérique a un NIP Wi-Fi Protected Setup, entrez ce numéro dans la case Device PIN (NIP du périphérique) dans Sans-fil intelligent Linksys, puis cliquez sur Register (Enregistrer).

- Si le programme de configuration du périphérique vous demande d'entrer le NIP Wi-Fi Protected Setup du routeur, entrez le numéro qui apparaît sous Router PIN (NIP du routeur) dans Sans-fil intelligent Linksys.

## Affichage des détails du périphérique

Vous pouvez utiliser Sans-fil intelligent Linksys pour afficher l'information réseau de tout périphérique connecté au réseau.

Pour afficher les détails du périphérique réseau :

Connectez-vous au Sans-fil intelligent Linksys. (Voir « Connexion à Sans-fil intelligent Linksys » à la page [13](#).)

Sous Smart Wi-Fi Tools (Outils du Sans-fil intelligent), cliquez sur *Network Map* (Carte du réseau).

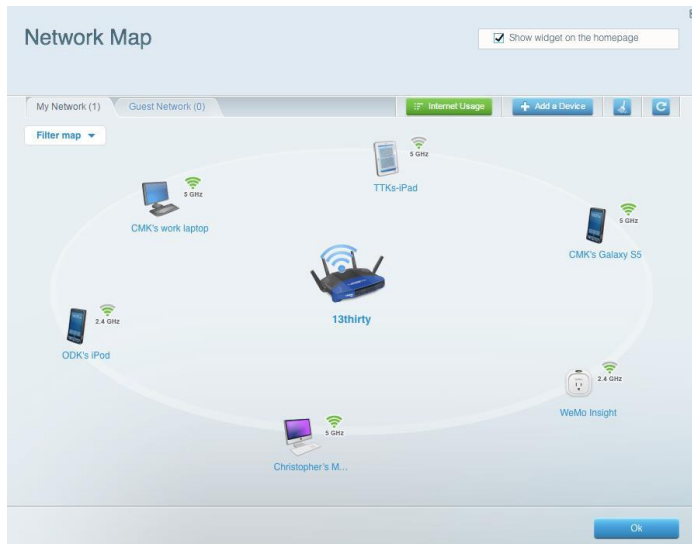

Cliquez sur le périphérique.

Des renseignements relatifs au périphérique apparaissent à l'écran.



Cliquez sur **Ok**.

## Configuration du contrôle parental

Avec votre routeur, vous pouvez utiliser le contrôle parental pour :

- définir les heures où l'accès à Internet est permis.
- bloquer l'accès à certains sites Web, en fonction de votre choix ou de leur contenu.

appliquer ces restrictions à certains ordinateurs.

***Astuce :** lorsqu'une personne essaie d'accéder à un site Web bloqué, une page d'ouverture de session Sans-fil intelligent Linksys s'ouvre. Pour afficher le contenu bloqué, vous devez accéder à votre compte Sans-fil intelligent Linksys et modifier les restrictions concernant le contrôle parental.*

## Configuration du contrôle parental

Connectez-vous au Sans-fil intelligent Linksys. (Voir « Connexion à Sans-fil intelligent Linksys » à la page [13](#).)

Sous *Smart Wi-Fi Tools* (Outils du Sans-fil intelligent), cliquez sur *Parental Controls* (Contrôle parental).

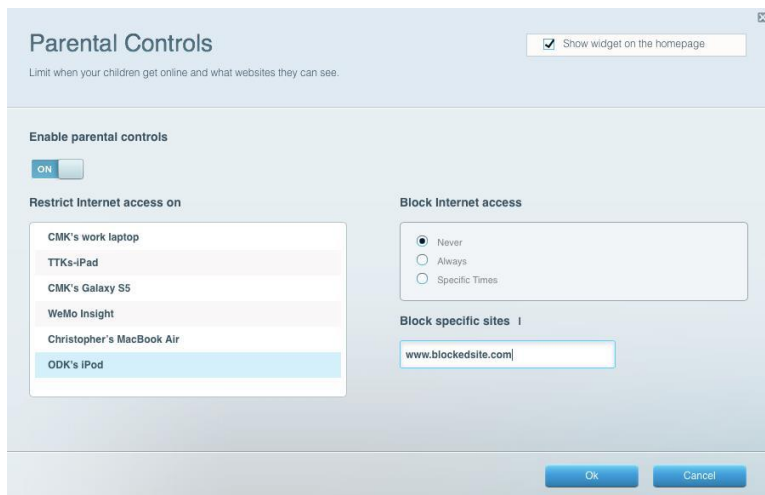

Pour activer le contrôle parental, faites glisser le commutateur *Enable parental controls* (Activer le contrôle parental) à la position « ON ».

**Astuce :** il n'est pas nécessaire d'activer le contrôle parental sur tous les ordinateurs de votre réseau domestique. Vous pouvez l'activer seulement sur ceux auxquels les enfants ont accès.

Pour sélectionner l'ordinateur auquel vous voulez appliquer le contrôle parental, cliquez sur son nom dans la liste *Restrict Internet access* (Restreindre l'accès Internet).

Pour bloquer l'accès Internet sur les ordinateurs sélectionnés, sous *Block Internet access* (Bloquer l'accès Internet) :

- Sélectionnez *Never* (Jamais) pour autoriser l'accès à Internet.
- Sélectionnez *Always* (Toujours) pour bloquer l'accès Internet en permanence.
- Sélectionnez *Specific Times* (Heures précises) pour définir des périodes où l'accès Internet est autorisé.
  - Cliquez sur *Edit* (Modifier) pour modifier l'horaire d'accès à Internet. Vous pouvez cliquer et faire glisser pour sélectionner ou désélectionner une plage horaire.

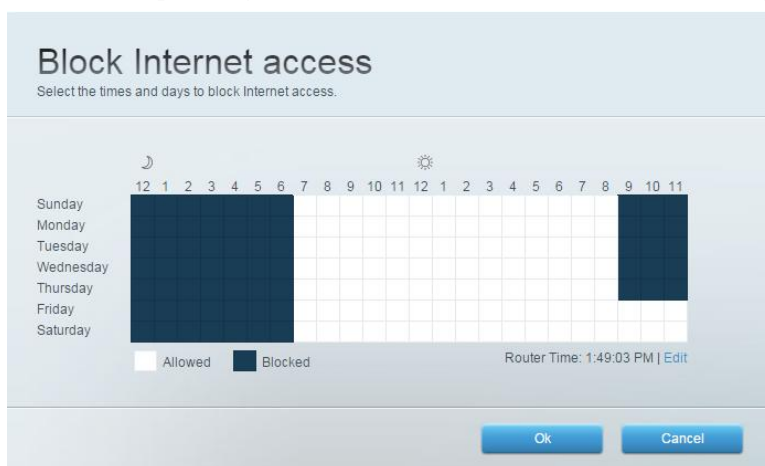

Pour bloquer des sites Web précis :



Cliquez sur *Add* (Ajouter) à côté de *Block specific sites* (Bloquer des sites précis).

Entrez l'adresse Web (URL) du site que vous voulez bloquer, puis cliquez sur **Ok**. Vous pouvez bloquer jusqu'à 10 sites Web.

**Astuce :** il est plus facile de copier-coller une adresse Web que de la saisir. Pour ce faire, copiez l'adresse à partir de votre navigateur, puis collez-la dans une case du champ *Block specific sites* (Bloquer des sites précis) de *Sans-fil intelligent Linksys*.

Cliquez sur **Ok** pour appliquer toute autre modification au contrôle parental.

## Configuration de votre réseau invité

Vous pouvez utiliser le réseau invité de votre routeur pour permettre à vos invités d'accéder à Internet tout en limitant leur accès à d'autres ressources sur votre réseau local. Pour empêcher les utilisateurs non autorisés d'avoir accès à Internet, votre réseau invité exige l'entrée d'un mot de passe. Le réseau invité est activé par défaut.

Le mot passe et le réseau invité de votre réseau sans fil ont été définis lorsque vous avez exécuté le logiciel de configuration du routeur, mais vous pouvez les modifier à tout moment.

Pour configurer l'accès invité de votre réseau :

Connectez-vous à *Sans-fil intelligent Linksys*. (Voir « Connexion à *Sans-fil intelligent Linksys* » à la page [13](#).)

Sous *Smart Wi-Fi Tools* (Outils du *Sans-fil intelligent*), cliquez sur *Guest Access* (Accès invité). Le réseau invité que vous avez configuré lors de l'installation de votre routeur s'affiche.

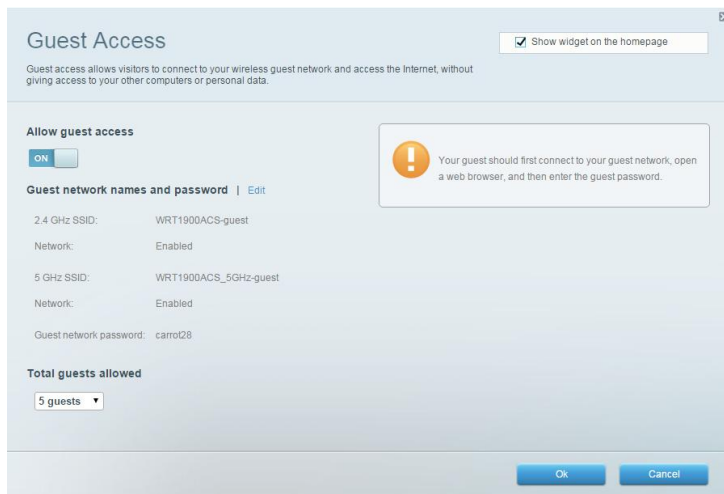

Pour activer ou désactiver l'accès invité, faites glisser le bouton *Allow guest access* (Autoriser l'accès invité).

Le nom du réseau invité est basé sur le nom de votre réseau 2,4 GHz et il est automatiquement généré.

Pour modifier le nom et mot de passe du réseau invité, cliquez *Edit* (Modifier) à côté de *Guest network name and password* (Nom et mot de passe du réseau invité). Entrez le nouveau nom et mot de passe.

Pour modifier le nombre d'utilisateurs que vous voulez autoriser simultanément sur le réseau invité, cliquez sur la boîte à liste déroulante sous la rubrique *Total guests allowed* (Total des invités autorisés), puis entrez le nombre voulu.

**Conseil :** pour maintenir vos réseaux d'invités sécurisés, modifiez le mot de passe lorsque l'invité n'a plus besoin d'accéder au compte.

Cliquez sur **Ok** pour appliquer vos modifications.

**Astuce :** la première fois que votre invité essaiera d'accéder à Internet au moyen d'un navigateur Web, l'écran *Guest access* (Accès invité) s'affichera. Pour continuer, il devra entrer le mot de passe que vous lui avez fourni dans le champ *Guest Password* (Mot de passe d'invité), puis cliquer sur **Login** (Connexion).

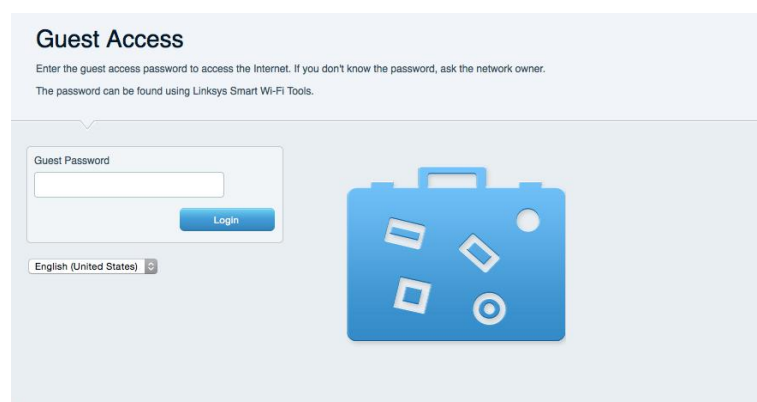

## Sauvegarde de la configuration de votre routeur

Lorsque vous avez terminé la configuration de votre routeur, vous devriez la sauvegarder de façon à pouvoir la restaurer ultérieurement au besoin. Pour plus d'instructions, voir « Sauvegarde et restauration de la configuration de votre routeur » à la page [72](#).

## Personnalisation de Sans-fil intelligent Linksys

Vous pouvez personnaliser la page d'accueil de votre Sans-fil intelligent Linksys en ajoutant ou en supprimant des gadgets. Les gadgets sont des versions miniatures de menus qui vous permettent de modifier les paramètres de base ou vérifier l'état de votre réseau.

## Utilisation des gadgets

Pour ajouter un gadget :

Connectez-vous à Sans-fil intelligent Linksys. (Voir « Connexion à Sans-fil intelligent Linksys » à la page [13](#).)

Ouvrez un menu, puis sélectionnez *Show widget on the homepage* (Afficher le gadget sur la page d'accueil) dans le coin supérieur droit.

Pour supprimer un gadget :

Sur la page d'accueil, cliquez sur le × dans le coin supérieur droit du gadget que vous voulez supprimer. Autrement, ouvrez un menu, puis désélectionnez *Show widget on the homepage* (Afficher le gadget sur la page d'accueil) dans le coin supérieur droit.

## Personnalisation de la Carte du réseau

Vous pouvez changer l'icône et le nom de chaque périphérique présent sur votre réseau.

Pour changer le nom

1. Cliquez n'importe où sur la vignette de périphérique dans Network Map (Carte du réseau).

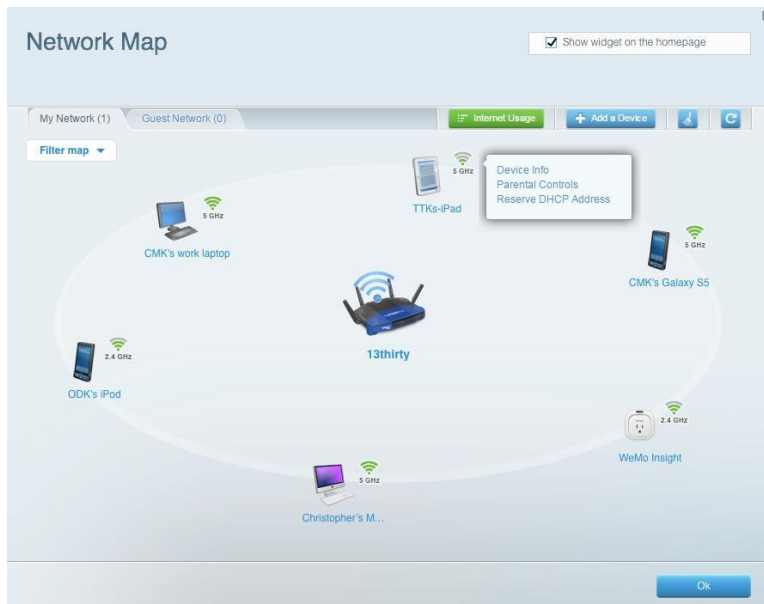

2. Cliquez sur Device Info (Info sur le périphérique)



3. Cliquez sur Edit (Modifier) dans le coin supérieur droit.

4. Entrez un nouveau nom.

Pour changer d'icône

1. Cliquez n'importe où sur la vignette de périphérique dans Network Map (Carte du réseau).

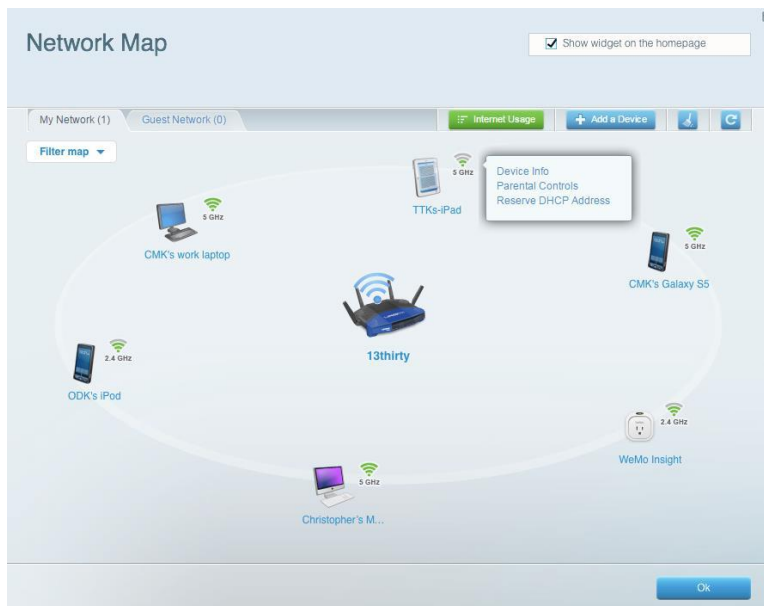

2. Cliquez sur Change (Changer) sous l'icône actuelle.



3. Choisissez une nouvelle icône dans la liste des options disponibles.

# Utilisation d'un lecteur externe

## Vue d'ensemble

Vous pouvez brancher la plupart des lecteurs USB (y compris une clé USB ou un disque dur externe de haute capacité) sur le port USB de votre routeur, puis l'utiliser soit comme périphérique de stockage réseau, tel un serveur multimédia (pour les appareils multimédias comme les téléviseurs en réseau), soit comme serveur FTP. Vous pouvez également préciser quels utilisateurs ont accès au contenu sur le lecteur. Les menus sont sujets à modifications.

## Raccordement d'un lecteur USB

Si un lecteur USB est déjà branché sur le routeur et que vous voulez le remplacer par un autre sur le même port, vous devez d'abord débrancher l'ancien de façon sécuritaire.

Pour retirer un lecteur USB du routeur en toute sécurité :

1. Connectez-vous au Sans-fil intelligent Linksys, puis cliquez sur External Storage (Stockage externe) sous *Smart Wi-Fi Tools* (Outils du Sans-fil intelligent).
2. Sur l'onglet *Status* (État), cliquez sur *Safely remove drive* (Retirer le lecteur en toute sécurité).
3. Débranchez l'ancien lecteur du routeur.

Pour brancher un lecteur USB sur le routeur :

- Branchez le lecteur USB sur un port USB libre à l'arrière du routeur. Votre routeur détectera le lecteur.

Pour actualiser l'écran *External Storage* (Stockage externe), vous devrez peut-être cliquer sur Refresh (Rafraîchir).

Pour afficher l'état et les paramètres de votre lecteur connecté :

1. Connectez-vous à Sans-fil intelligent Linksys. (Voir « Connexion à Sans-fil intelligent Linksys » à la page [13](#).)
2. Cliquez sur *External Storage* (Stockage externe) sous *Smart Wi-Fi Tools* (Outils du Sans-fil intelligent).

L'onglet Status (État) affiche des informations telles que :

- Capacité du lecteur et espace utilisé
- État de l'accès sécurisé au dossier
- Adresses d'accès aux dossiers partagés, au serveur FTP et au serveur multimédia.

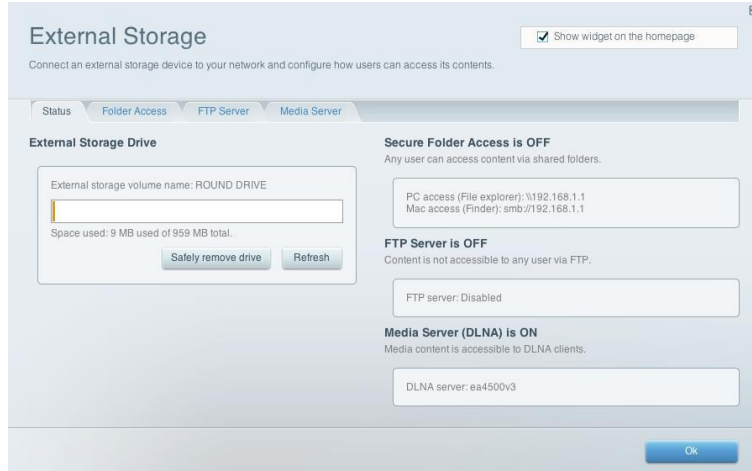

## Accès sécurisé au dossier

Par défaut, lorsque vous branchez un lecteur USB sur votre routeur, tout son contenu est accessible en lecture et écriture à quiconque est connecté à votre réseau local (aucun identifiant de connexion n'est requis). Vous pouvez sécuriser le lecteur et ses dossiers en limitant l'accès uniquement aux utilisateurs autorisés.

**Astuce :** lorsque la fonction *Secure Folder Access (Accès sécurisé au dossier)* est activée, tout le contenu du lecteur USB est sécurisé.

## Autorisation des utilisateurs et définition des dossiers partagés

Pour autoriser l'accès aux dossiers partagés :

Connectez-vous au Sans-fil intelligent Linksys. (Voir « Connexion à Sans-fil intelligent Linksys » à la page [13](#).)

Cliquez sur *External Storage (Stockage externe)* sous *Smart Wi-Fi Tools (Outils du Sans-fil intelligent)*, puis sélectionnez l'onglet *Folder Access (Accès au dossier)*.

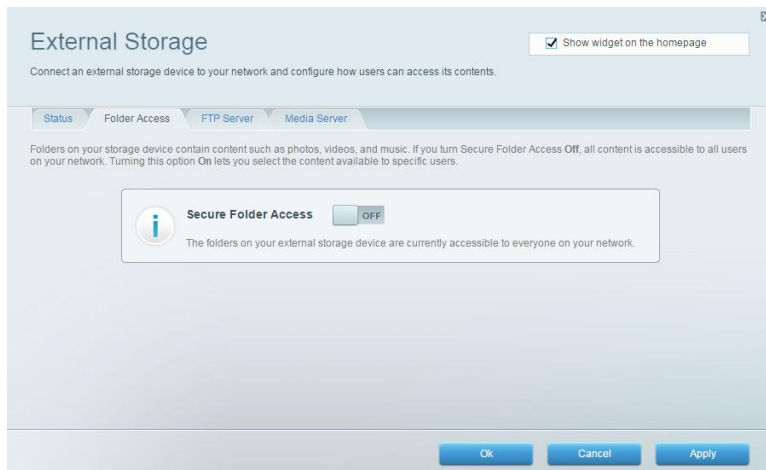

Mettez le commutateur *Secure Folder Access* (Accès sécurisé au dossier) sur la position ON.

Dans la liste des *Authorized users* (utilisateurs autorisés), entrez le nom et le mot de passe de chaque nouvel utilisateur.

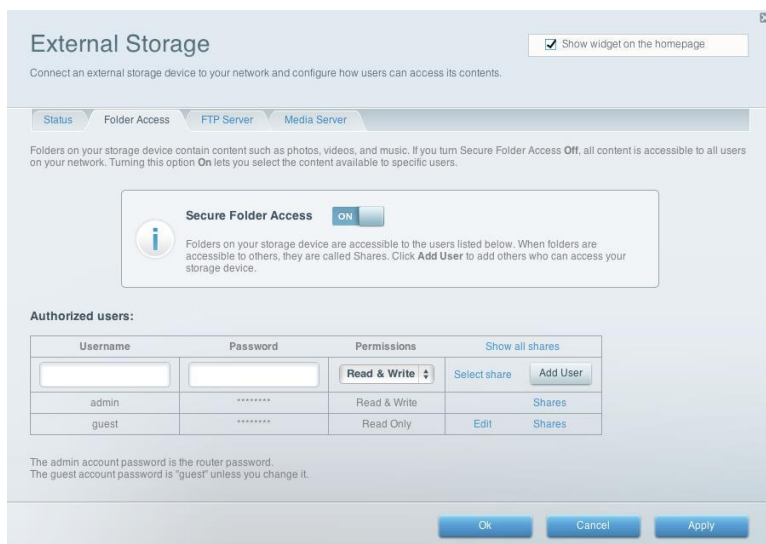

**Astuce :** deux comptes, *Administrateur* et *Invité*, sont déjà configurés et ne peuvent pas être supprimés.

Sélectionnez le type d'autorisation (Permissions) que vous voulez accorder.

- *Read Only* (Lecture seule) permet à l'utilisateur de lire (ouvrir) le fichier.
- *Read & Write* (Lecture et écriture) permet à l'utilisateur de lire, renommer, remplacer ou supprimer le fichier. L'utilisateur peut également sauvegarder de nouveaux fichiers dans le dossier.

Cliquez sur *Select Share* (Sélectionner partage).



Un partage est le nom donné aux dossiers que vous souhaitez rendre accessibles. Si vous avez déjà défini des partages, cochez la case à côté de chaque dossier partagé auquel vous voulez donner accès, puis cliquez sur **Ok**.

Si vous n'avez pas défini de dossier partagé, créez-en un.

Cliquez sur le bouton + à côté de *Create New Share* (Créer nouveau dossier partagé). La boîte de dialogue *Create New Share* (Créer nouveau dossier partagé) s'ouvre.

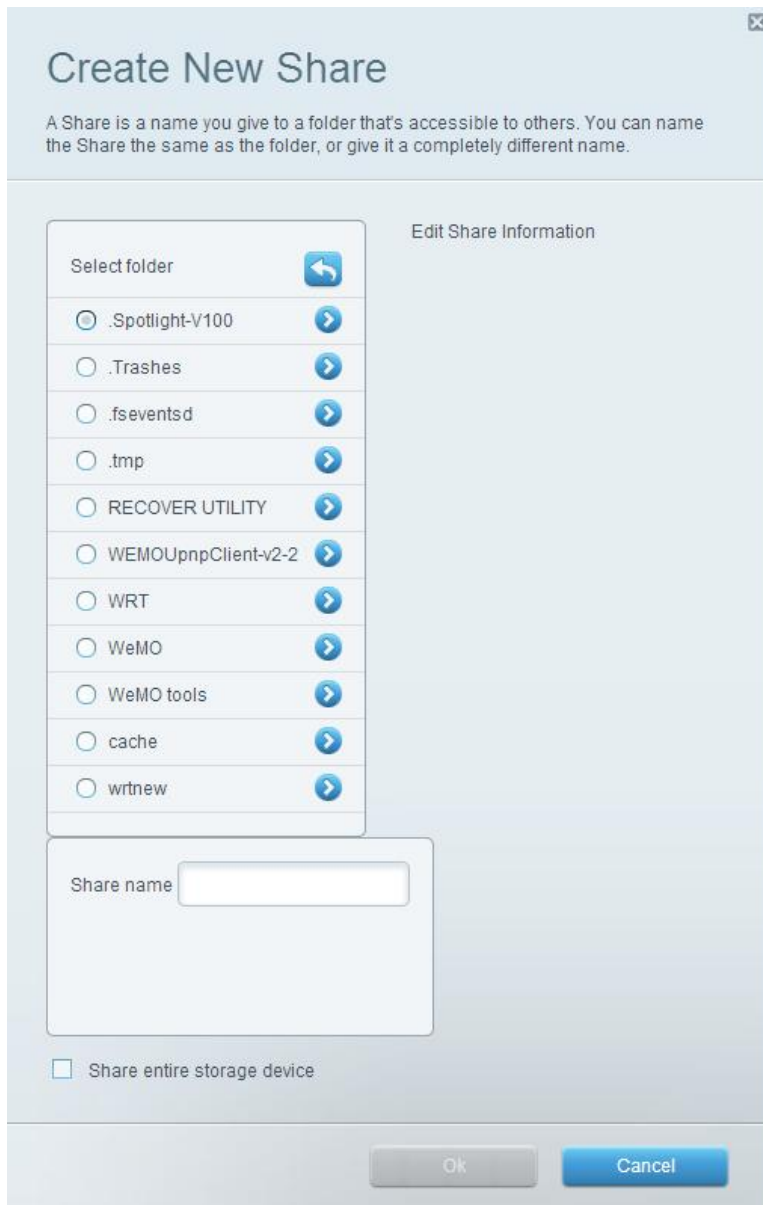

Sélectionnez le dossier que vous souhaitez partager.

Pour afficher les sous-dossiers, cliquez sur le bouton  à droite du nom du dossier.

Pour revenir au dossier parent, cliquez sur le bouton  dans le haut de la liste. Pour sélectionner tous les dossiers partagés du lecteur, sélectionnez *Share entire storage device* (Partager tout le périphérique de stockage).

**Astuces :** le nom du dossier partagé prend automatiquement le nom de celui que vous avez sélectionné. Vous ne pouvez pas sélectionner plus d'un dossier pour chaque partage.

Pour utiliser un nom de partage différent pour un dossier, entrez le nom dans le champ *Share name* (Nom du dossier partagé).

Cliquez sur **Ok**.

Cochez la case à côté de chaque dossier partagé auquel vous voulez donner accès, puis cliquez sur **Ok**.

Cliquez sur **Add User** (Ajouter utilisateur).

Dans la liste des *Authorized users* (utilisateurs autorisés), vous pouvez aussi :

- Cliquer sur *Edit* (Modifier) pour modifier l'identifiant de l'utilisateur.
- Cliquer sur *Shares* (Dossiers partagés) pour modifier les dossiers auxquels un utilisateur peut avoir accès.
- Cliquer sur *Delete* (Supprimer) pour supprimer le compte de l'utilisateur.

## Accès aux dossiers partagés

Pour accéder aux dossiers partagés par le Sans-fil intelligent Linksys, cliquez sur *External Storage* (Stockage externe) sous *Smart Wi-Fi Tools* (Outils du Sans-fil intelligent).

À l'onglet *Status* (État), notez les informations de la case sous *Secure Folder Access is ON* (L'accès sécurisé aux dossiers est activé). C'est cette adresse que vous devrez entrer pour accéder aux dossiers partagés à partir d'un gestionnaire de fichiers.

Entrez l'adresse d'accès dans votre gestionnaire de fichiers.

**Astuce :** vous pouvez habituellement trouver le dossier voulu en parcourant le gestionnaire de fichiers de votre ordinateur.

Entrez le nom de votre compte utilisateur et votre mot de passe. Le contenu du lecteur (fichiers et dossiers) s'affiche dans une fenêtre.

Utilisez le gestionnaire pour ouvrir, copier ou afficher le contenu du dossier.

**Astuces :** les gestionnaires de fichiers affichent le contenu de plusieurs manières, mais vous pouvez normalement procéder de la façon suivante pour parcourir les dossiers :

- Cliquez ou double-cliquez sur un nom de dossier pour l'ouvrir.
- Cliquez ou double-cliquez sur un fichier, ou utilisez le bouton droit de la souris pour l'ouvrir, le copier ou l'afficher.

Faites glisser et déposez le fichier dans la fenêtre du dossier partagé où vous voulez le copier. (Pour copier un fichier dans un dossier partagé, votre compte d'utilisateur doit avoir une autorisation d'écriture.)

## Configuration de votre routeur comme serveur multimédia

Un serveur multimédia vous permet de partager du contenu média sur l'ensemble de votre réseau. Votre routeur peut tenir lieu de serveur multimédia s'il est muni d'un lecteur USB et si vous possédez des dispositifs UPnP AV (audio et vidéo) ou homologués DLNA (Digital Living Network Alliance) à la maison. Parmi les dispositifs UPnP AV, notons les lecteurs multimédias numériques, les consoles de jeux avec lecteur multimédia numérique intégré et les cadres photos numériques.

Par exemple, si vous avez un adaptateur multimédia numérique qui achemine du contenu à votre système de divertissement, et que votre routeur est configuré comme serveur multimédia, l'adaptateur aura accès au lecteur USB raccordé à votre routeur.

Vous pouvez définir quels dossiers seront utilisés par le serveur multimédia, ajouter et supprimer des dossiers, et indiquer à quelle fréquence il y aura recherche de nouveau contenu dans les dossiers.

### Pour configurer votre routeur comme serveur multimédia :

1. Connectez-vous au Sans-fil intelligent Linksys. (Voir « Connexion à Sans-fil intelligent Linksys » à la page [13](#).)
2. Cliquez sur *External Storage* (Stockage externe) sous Smart Wi-Fi Tools (Outils du Sans-fil intelligent). L'écran *External Storage* (Stockage externe) s'ouvre.
3. Cliquez sur l'onglet *Media Server* (Serveur multimédia).
4. Mettez le commutateur *Enable Media Server* (Activer serveur multimédia) à la position ON pour l'activer.

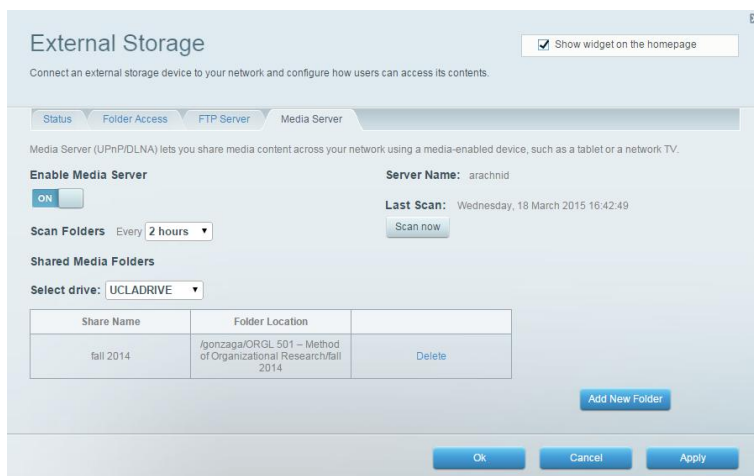

5. Cliquez sur Add New Folder (Ajouter nouveau dossier).

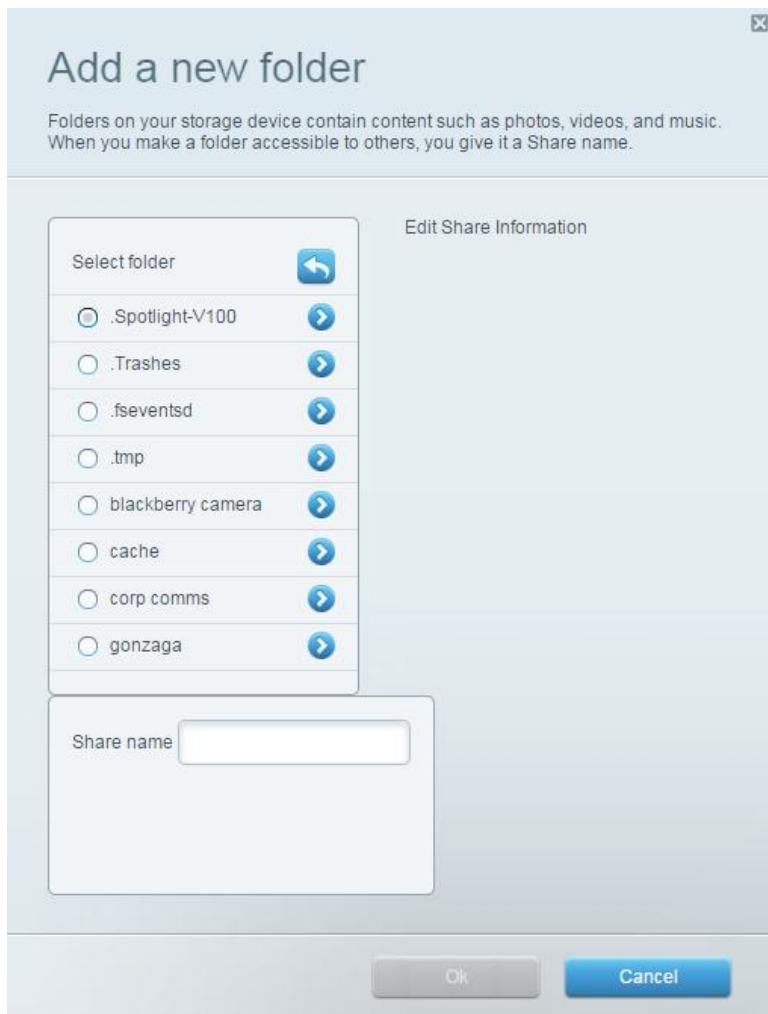

Sélectionnez le dossier que vous souhaitez partager.

Pour afficher les sous-dossiers, cliquez sur le bouton  à droite du nom du dossier.

Pour revenir au dossier parent, cliquez sur le bouton  dans le haut de la liste.

**Astuce :** le nom du dossier partagé prend automatiquement le nom de celui que vous avez sélectionné. Vous ne pouvez pas sélectionner plus d'un dossier à la fois.

Cliquez à nouveau sur **Ok** ou **Apply** (appliquer) pour enregistrer les modifications.

## Raccordement de votre périphérique UPnP au serveur multimédia

Après avoir configuré le serveur multimédia de votre routeur, vous devez raccorder un périphérique compatible UPnP (comme une console de jeux ou un lecteur multimédia numérique) au réseau de façon à pouvoir lire le contenu du serveur.

### Pour raccorder un périphérique compatible UPnP à votre serveur multimédia :

Raccordez votre périphérique UPnP à votre réseau domestique au moyen d'un câble Ethernet ou d'une connexion sans fil. Si vous utilisez une connexion sans fil, vous devez connaître le nom de votre réseau et le mot de passe. Reportez-vous à la documentation de votre périphérique pour de plus amples renseignements.

Sur le périphérique UPnP, changez la source média en entrant le nom du serveur multimédia que vous avez indiqué sur votre routeur. (Voir « Configuration de votre routeur comme serveur multimédia » à la page [36](#).)

Reportez-vous à la documentation de votre périphérique UPnP concernant la lecture de multimédia.

## Accès à distance au périphérique de stockage

Après avoir activé le serveur FTP (File Transfer Protocol) du routeur, vous pouvez accéder aux fichiers sur le lecteur à partir de n'importe quel endroit en utilisant soit un navigateur Web, soit un logiciel FTP.

### Pour configurer le serveur FTP :

1. Connectez-vous au Sans-fil intelligent Linksys. (Voir « Connexion à Sans-fil intelligent Linksys » à la page [13](#).)
2. Cliquez sur *External Storage* (Stockage externe) sous *Smart Wi-Fi Tools* (Outils du Sans-fil intelligent).
3. Cliquez sur l'onglet *FTP Server* (Serveur FTP).
4. Mettez le commutateur *Enable FTP Server* (Activer serveur FTP) sur la position ON pour l'activer.

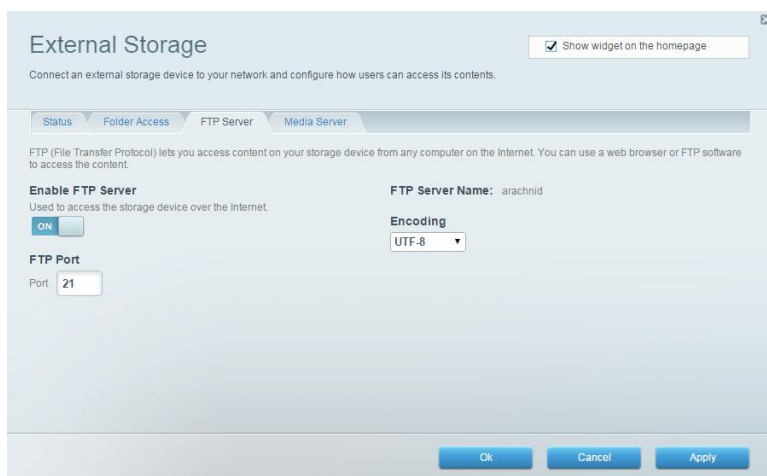

The screenshot shows the 'External Storage' configuration page. At the top, there is a checkbox labeled 'Show widget on the homepage' which is checked. Below this, there are four tabs: 'Status', 'Folder Access', 'FTP Server', and 'Media Server'. The 'FTP Server' tab is selected. The page contains the following fields and controls:

- Enable FTP Server:** A toggle switch set to 'ON'. Below it is the text 'Used to access the storage device over the Internet.'
- FTP Server Name:** A text field containing 'arachnid'.
- Encoding:** A dropdown menu set to 'UTF-8'.
- FTP Port:** A text field containing '21'.

At the bottom of the page, there are three buttons: 'Ok', 'Cancel', and 'Apply'.

**Conseil :** nous recommandons de conserver les paramètres par défaut dans les champs *FTP Port* (Port FTP) et *Encoding* (Codage), sauf si vous êtes un utilisateur expérimenté et que vous avez une raison de les modifier.

5. Cliquez sur **Apply** (Appliquer).
7. Cliquez sur l'onglet *Status* (État).

Prenez note des données de la case sous *FTP Server* (Serveur FTP). Vous en aurez besoin pour accéder à distance au périphérique de stockage.

Veillez à bien utiliser *Secure Folder Access* (Accès sécurisé aux dossiers) avec le serveur FTP. Si l'accès n'est pas sécurisé, des internautes peuvent avoir la capacité d'ajouter et de supprimer des fichiers sur le lecteur.

#### **Pour accéder au périphérique de stockage à partir d'un navigateur Web :**

1. Ouvrez un navigateur Web.
2. Dans le champ d'adresse du navigateur (URL), entrez l'adresse qui apparaît à l'onglet *Status* (État) ci-dessus, commençant par ftp://... Si vous avez un service DDNS (Dynamic Domain Name Service), vous pouvez entrer le nom de domaine de votre routeur à la place.
3. Entrez votre nom d'utilisateur et le mot de passe. Ces renseignements sont les mêmes que ceux qui figurent dans la liste *Authorized users* (Utilisateurs autorisés) des dossiers partagés. Voir « Autorisation des utilisateurs et définition des dossiers partagés » à la page [32](#).

Le contenu du lecteur (fichiers et dossiers) s'affiche dans la fenêtre du navigateur.

4. Cliquez sur un fichier pour le télécharger sur votre ordinateur, ou cliquez sur un fichier dans le gestionnaire de fichiers de votre ordinateur, puis faites-le glisser vers la fenêtre du navigateur pour le télécharger vers le serveur (seulement si vous avez un accès en lecture et écriture).

#### **Pour accéder au périphérique de stockage en utilisant un logiciel client FTP :**

Exécutez votre logiciel client FTP.

Consultez l'aide de votre logiciel pour savoir comment vous connecter à un site FTP en entrant les renseignements suivants :

L'adresse qui apparaît à l'onglet *Status* (État) ci-dessus, commençant par ftp://... Si vous avez un service DDNS (Dynamic Domain Name Service), vous pouvez entrer le nom de domaine de votre routeur à la place.

Le nom d'utilisateur et le mot de passe qui figurent dans la liste *Authorized users* (Utilisateurs autorisés) des dossiers partagés. Voir « Autorisation des utilisateurs et définition des dossiers partagés » à la page [32](#).

Le port et le codage indiqués lors de la configuration de votre serveur FTP (habituellement le port 21 et le codage UTF-8)

Consultez l'aide de votre logiciel pour savoir comment télécharger des fichiers en aval ou vers le serveur.

**Astuces :** *le logiciel FTP et les navigateurs Web affichent le contenu de plusieurs manières, mais vous pouvez normalement procéder de la façon suivante pour parcourir les dossiers :*

- Cliquez sur le nom d'un dossier pour l'ouvrir.
- Cliquez sur un double point (..) ou sur *Up to a higher level directory* (Remonter vers un répertoire de niveau supérieur) pour ouvrir un dossier parent.

- Avec le bouton gauche ou droit de la souris, cliquez sur un fichier pour le télécharger ou l'afficher.
- Faites glisser un fichier à partir d'une autre fenêtre et laissez-le tomber dans la fenêtre FTP pour le télécharger vers le serveur. (Pour télécharger un fichier vers le serveur, votre compte d'utilisateur doit permettre l'accès en écriture.)

# Configuration : Avancée

## Configuration manuelle de votre routeur

Bien que la façon la plus facile de configurer et de faire la maintenance de votre routeur soit d'exécuter le logiciel de configuration, les utilisateurs chevronnés pourraient préférer le faire manuellement. Soyez vigilant lorsque vous modifiez les paramètres de cette façon.

### Configuration manuelle de votre routeur avec un câble

1. Branchez votre routeur.
2. Raccordez un câble Ethernet à l'ordinateur et à un port Ethernet numéroté (bleu) disponible à l'arrière de votre routeur.
3. Entrez [linksyssmartwifi.com](http://linksyssmartwifi.com) dans un navigateur.
4. Cliquez sur *I have read and accepted the License Terms for using this software* (J'ai lu et j'accepte les conditions de licence d'utilisation de ce logiciel), lisez le contrat de licence, puis cochez la case.
5. Sélectionnez *I want to skip Setup and configure my router manually* (Je veux sauter cette étape et configurer manuellement mon routeur), puis cliquez sur Next (Suivant). (Si vous n'avez pas de connexion Internet, cliquez sur Login [Connexion] en bas à droite de la page suivante et entrez « admin » dans le champ Access Router [Accès au routeur]).

### Configuration manuelle de votre routeur sans fil

1. Branchez votre routeur et raccordez-le à votre modem avec un câble Ethernet sur le port Internet jaune à l'arrière du routeur.  
**Conseil :** assurez-vous que la fonction réseau sans fil de votre ordinateur est activée.
2. Connectez-vous au nom de réseau sans fil sécurisé indiqué dans le Guide de démarrage rapide fourni avec votre routeur. (Vous pourrez modifier le nom et le mot de passe du réseau ultérieurement.) Si vous avez besoin d'aide pour vous connecter au réseau, reportez-vous à la documentation de votre périphérique.
3. Entrez [linksyssmartwifi.com](http://linksyssmartwifi.com) dans un navigateur.
4. Cliquez sur *I have read and accepted the License Terms for using this software* (J'ai lu et j'accepte les conditions de licence d'utilisation de ce logiciel), lisez le contrat de licence, puis cochez la case.
5. Sélectionnez *I want to skip Setup and configure my router manually* (Je veux sauter cette étape et configurer manuellement mon routeur), puis cliquez sur Next (Suivant). (Si vous n'avez pas de connexion Internet, cliquez sur Login [Connexion] en bas à droite de la page suivante et entrez « admin » dans le champ Access Router [Accès au routeur]).
6. Si vous avez un compte Sans-fil intelligent Linksys, entrez votre identifiant. Créez un compte si vous ne l'avez pas encore fait. Cliquez sur Sign In (Ouvrir une session).



7. Entrez votre mot de passe comme administrateur du routeur. Le mot de passe par défaut est « admin ». Cliquez sur Login (Connexion) et définissez les paramètres de votre routeur.

Une fois terminé, cliquez sur **Save** (Enregistrer) et fermez la fenêtre du navigateur.

**Astuce :** pour avoir une description des paramètres, cliquez sur *Help (Aide)* dans le haut de l'écran.

## Configuration manuelle de votre connexion Internet

L'Assistant de configuration vous permet de configurer la connexion Internet de votre routeur. Cependant, pour certains FAI (fournisseurs d'accès Internet), particulièrement ceux en dehors des États-Unis, vous devrez peut-être configurer manuellement votre connexion Internet.

Connectez-vous à votre routeur et ouvrez une session en suivant les instructions de la section « Configuration manuelle de votre routeur » à la page [41](#).

Sous *Router Settings* (Paramètres du routeur), cliquez sur *Connectivity* (Connectivité). La page *Connectivity* (Connectivité) s'ouvre à l'onglet *Basic* (Fonctions de base). Choisissez l'onglet *Internet Settings* (Paramètres Internet).

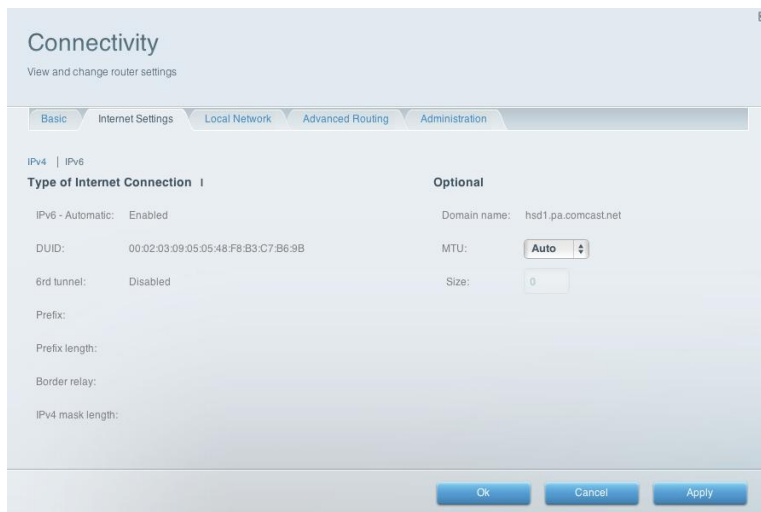

IPv6 est un nouveau protocole IP qui utilise des en-têtes de paquet simplifiés et nécessite le protocole de sécurité pour IP (IPSec). Il offre également une meilleure prise en charge des IP mobiles et des périphériques informatiques.

**Remarque :** pour utiliser les paramètres de connexion Internet IPv6 de votre routeur, votre fournisseur d'accès à Internet doit prendre en charge le service IPv6. Pour de plus amples renseignements sur ce service, communiquez avec votre FAI.

Pour configurer manuellement les paramètres IPv6 de votre routeur :

- Raccordez votre routeur à l'ordinateur au moyen d'un câble Ethernet.
- Connectez-vous au Sans-fil intelligent Linksys. (Voir « Connexion à Sans-fil intelligent Linksys » à la page [13](#).)

- Sous *Router Settings* (Paramètres du routeur), cliquez sur *Connectivity* (Connectivité).
- Cliquez sur l'onglet *Internet Settings* (Paramètres Internet), puis sur *IPv6*.
- Cliquez sur *Edit* (Modifier).

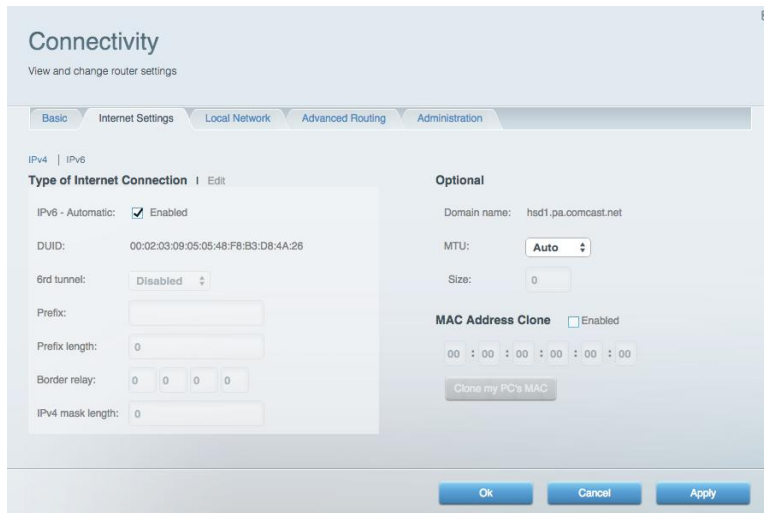

Vous pouvez maintenant voir les paramètres suivants :

- *IPv6 - Automatic*: sélectionnez *Enabled* (Activé) pour utiliser le protocole IPv6 pour tous les adressages réseau.
- *DUID* (Identifiant de l'utilisateur du périphérique): utilisé par le protocole DHCP pour identifier les clients du réseau.
- *Tunnel 6rd*: permet au routeur d'envoyer des adresses IPv6 sur des réseaux IPv4. Pour activer cette option, le paramètre *IPv6 - Automatic* doit être désactivé. Pour permettre à votre routeur de gérer les paramètres Tunnel 6rd (tels que les préfixes et masques d'adresses), changez le paramètre Tunnel 6rd à *Automatic* (Automatique). Sélectionnez *Manual* (Manuel) pour modifier manuellement ces paramètres.
- *Prefix* (Préfixe): saisissez l'adresse du préfixe utilisé pour le tunnel fourni par votre fournisseur d'accès.
- *Prefix Length* (Longueur du préfixe): saisissez la longueur de l'adresse du préfixe utilisé pour le tunnel, fourni par votre fournisseur d'accès.
- *Border Relay* (Relais frontière): saisissez l'adresse du relais frontière pour le tunnel, fourni par votre fournisseur d'accès.
- *IPv4 mask length* (Longueur du masque d'adresse IPv4 ): entrez la longueur du masque d'adresse IPv4 qui sera utilisé pour le tunnel fourni par votre FAI.

Cliquez sur **Apply** (Appliquer).

## Association de plusieurs routeurs à votre compte Sans-fil intelligent Linksys

Pour associer un autre routeur à votre compte Sans-fil intelligent Linksys :

1. Exécutez l'assistant de configuration pour l'autre routeur. Une fois terminé, vous serez invité à créer un nouveau compte Sans-fil intelligent Linksys.
2. Au lieu de créer un nouveau compte, cliquez sur Sign In (Ouverture de session) dans le bas de l'écran.
3. Entrez votre nom d'utilisateur et votre mot de passe Sans-fil intelligent Linksys et cliquez sur Sign In (Ouverture de session). Le routeur sera ajouté à votre compte Sans-fil intelligent Linksys.

Pour configurer le nouveau routeur, connectez-vous au Sans-fil intelligent Linksys, puis sélectionnez le nom de réseau du routeur dans la liste déroulante dans le haut de l'écran.

## Conseils pour tirer le maximum de votre routeur double bande

La principale raison pour laquelle la plupart des gens achètent un routeur double bande est pour s'assurer d'avoir suffisamment de bande passante pour la transmission vidéo haute définition en continu. Les utilisateurs veulent également s'assurer que le flux vidéo ne sera pas interrompu par d'autre trafic sans fil sur le réseau. Pour tirer le maximum de votre routeur double bande, vous devez mettre à niveau vos clients sans fil et séparer votre trafic.

### Mise à niveau de vos clients sans fil

Si vos adaptateurs réseau ne prennent en charge que les anciennes normes réseau sans fil telles que 802.11b, il serait bon de les remplacer par des adaptateurs sans fil N (802.11n) ou sans fil AC (802.11ac). En effet, les anciens adaptateurs sans fil B (802.11b) peuvent ralentir le fonctionnement de l'ensemble de votre réseau sans fil. Pour une performance optimale, tous vos périphériques sans fil doivent être compatibles avec la norme sans fil N. Vous pourrez alors sélectionner Wireless-N Only (sans fil N seulement) comme mode réseau.

**Remarque :** si vous sélectionnez *Wireless-N Only (sans fil N seulement)*, vous devrez peut-être modifier temporairement vos paramètres réseau à *Mixed (Mixte)* pour donner accès aux invités qui n'ont pas d'adaptateur sans fil N.

### Séparez votre trafic

Le meilleur moyen d'améliorer votre performance multimédia est de répartir votre trafic sans fil entre les deux bandes (c.-à-d. les gammes de radiofréquences) sur votre routeur. Votre routeur prend en charge les bandes 2,4 GHz et 5 GHz et peut les traiter comme s'il s'agissait de deux routeurs sans fil distincts pour gérer le trafic.

La façon la plus courante de séparer le trafic sans fil est d'utiliser la bande 2,4 GHz pour les tâches Internet de base comme la navigation Web, le courrier électronique et les téléchargements, et de réserver la bande 5 GHz pour acheminer le contenu multimédia en continu.

Bien que la bande 2,4 GHz puisse être plus encombrée en raison du trafic sans fil de vos voisins, cette situation est acceptable pour le trafic Internet non urgent comme le courrier électronique. Même si vous êtes connecté à votre propre réseau sans fil, vous partagez quand même du temps d'antenne avec les réseaux voisins. Comme la bande 5 GHz est beaucoup moins encombrée que la bande 2,4 GHz, elle convient mieux au contenu multimédia en continu. La bande 5 GHz compte beaucoup plus de canaux disponibles, de sorte qu'il est plus probable que vous disposiez de votre propre canal sans interférence pour votre réseau sans fil.

Par défaut, votre routeur double bande utilise le même nom de réseau sur les deux bandes 2,4 GHz et 5 GHz. Le moyen le plus facile de segmenter votre trafic est de renommer un de vos réseaux sans fil. Avec un nom descriptif distinct, il sera facile de vous connecter au bon réseau.

### Reconfigurez votre réseau sans fil :

1. Connectez-vous au Sans-fil intelligent Linksys. (Voir « Connexion à Sans-fil intelligent Linksys » à la page [13](#).)

Sous *Router Settings* (Paramètres du routeur), cliquez sur *Wireless* (Sans fil). La page *Wireless* (Sans fil) s'ouvre à l'onglet *Wireless* (Sans fil).

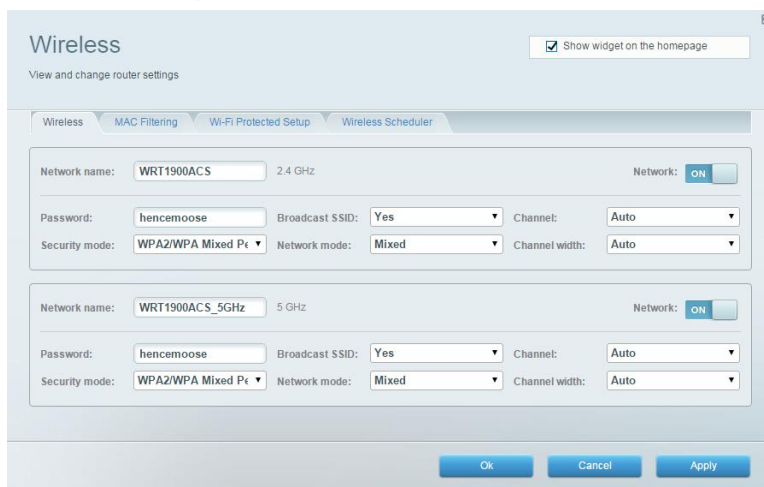

The screenshot shows the 'Wireless' configuration page in a web browser. At the top, there's a 'Show widget on the homepage' checkbox which is checked. Below this, there are tabs for 'Wireless', 'MAC Filtering', 'Wi-Fi Protected Setup', and 'Wireless Scheduler'. The 'Wireless' tab is active. The page is divided into two sections for 2.4 GHz and 5 GHz networks. Each section has a 'Network name' field, a 'Network' toggle switch, a 'Password' field, 'Broadcast SSID' dropdown, 'Channel' dropdown, 'Security mode' dropdown, 'Network mode' dropdown, and 'Channel width' dropdown. The 2.4 GHz network is named 'WRT1900ACS' and the 5 GHz network is named 'WRT1900ACS\_5GHz'. Both have the password 'hencemoose' and 'WPA2/WPA Mixed Pt' security mode. The 'Network' toggle for both is set to 'ON'. At the bottom, there are 'Ok', 'Cancel', and 'Apply' buttons.

2. Modifiez les paramètres de votre choix sur l'un des réseaux.
  - a. Network (Réseau) : Vous pouvez sélectionner ON (activé) ou OFF (désactivé).
  - b. Network name (Nom du réseau) : vous pouvez attribuer un nom SSID distinct à chaque bande de votre réseau. Le nom ne doit pas compter plus de 32 caractères.
  - c. Password (Mot de passe) : vous pouvez attribuer un mot de passe unique à chaque bande de votre réseau.

- d. Diffusion SSID : vous pouvez sélectionner Yes (Oui) ou No (Non). Le fait de masquer le SSID n'est pas une mesure de sécurité valide et pourrait occasionner des problèmes de connexion pour certains appareils sans fil. Le meilleur moyen de sécuriser votre réseau est d'utiliser le paramètre de sécurité WPA2 de votre routeur.
- e. Channel (Canal) : vous pouvez sélectionner Auto (Automatique) ou l'un des 11 canaux sur le réseau 2,4 GHz. Vous pouvez sélectionner Auto ou l'un des 8 canaux sur le réseau 5 GHz.
- f. Security mode (Mode de sécurité) : vous pouvez sélectionner différentes options de sécurité pour les réseaux 2,4 GHz et 5 GHz. Si le mode de sécurité que vous sélectionnez nécessite une expression de passe, le champ *Password* (Mot de passe) apparaît pour que vous puissiez l'entrer. Les choix offerts sont les suivants :
  - i. *None* (aucune sécurité)
  - ii. *WEP*
  - iii. *WPA2 Personal (WPA2 personnel)*
  - iv. *WPA2 Enterprise (WPA2 Entreprise)*
  - v. *WPA2/WPA Mixed Personal (Mode mixte WPA2/WPA Personnel)*
  - vi. *WPA2/WPA Mixed Enterprise (Mode mixte WPA2/WPA Entreprise)*

**Conseil :** les réseaux *Wireless-N (Sans-fil N)* doivent utiliser le mode de sécurité *WPA2-Personal (WPA2 personnel)* pour assurer une performance optimale.

- g. Network mode (Mode réseau) : votre choix dépend des clients qui se connecteront à votre réseau. Si tous vos périphériques sont compatibles avec la norme *Wireless-N (Sans-fil N)*, vous pouvez sélectionner *Wireless-N Only (Sans-fil N uniquement)* pour l'une ou l'autre bande, ou les deux.
  - i. Pour la bande 2,4 GHz, vous avez les choix suivants :
    - o *Mixed (Mixte)*
    - o *802.11 b/g Uniquement*
    - o *802.11 g Uniquement*
    - o *802.11 b Uniquement*
    - o *802.11 n Uniquement*
  - ii. Pour la bande 5 GHz, vous avez les choix suivants :
    - o *Mixed (Mixte) (valeur par défaut)*: accepte les connexions des clients 802.11a, 802.11ac ou 802.11n
    - o *802.11 a Uniquement*
    - o *802.11ac Uniquement*
    - o *802.11a/n Uniquement*

- h. Channel width (Largeur du canal) : nous vous recommandons de conserver le paramètre

par défaut (Auto) pour chaque bande. En mode *Auto*, le routeur utilisera la plus grande largeur de canal prise en charge par le client et l'environnement sans fil dans les cas suivants :

Avec davantage de canaux disponibles et moins de risques d'interférence sur la bande 5 GHz, vous pouvez forcer le mode 40 MHz.

iii. Pour la bande 2,4 GHz, vous avez les choix suivants :

- o *Auto* (20 MHz ou 40 MHz)
- o *20 MHz Uniquement*

iv. Sur la bande 5 GHz, vous pouvez choisir :

- o *Auto* (sélectionne automatiquement une des options ci-dessous)
- o *20 MHz Uniquement*
- o *40 MHz*

i. Channel (Canal) : choisissez le canal qui sera utilisé pour chaque bande. Votre routeur sélectionne automatiquement le canal ayant le moins d'interférence si vous conservez le paramètre par défaut *Auto*. Nous recommandons de conserver les paramètres par défaut pour les deux bandes.

Pour enregistrer vos modifications, cliquez sur **Ok**.

## Contrôle de l'accès à votre réseau

Par défaut, l'Assistant de configuration active la norme de sécurité standard dans l'industrie WPA2 (Wi-Fi Protected Access 2).

Si vous choisissez de ne pas utiliser les fonctions de sécurité intégrées de votre routeur, vous pouvez toujours contrôler l'accès à votre réseau sans fil en ayant recours au filtrage d'adresses MAC. Chaque périphérique réseau dispose d'une adresse MAC (Media Access Control) à 12 chiffres. Grâce à ce filtre, vous pouvez autoriser uniquement les adresses MAC connues, et par le fait même, les périphériques connus sur votre réseau. De la même façon, vous pouvez exclure certaines adresses MAC et leur interdire l'accès à votre réseau.

**Conseil :** *le filtrage d'adresses MAC n'est pas une sécurité très forte. Le meilleur moyen de sécuriser votre réseau est d'utiliser le paramètre de sécurité WPA2 de votre routeur.*

Exemple : Étant donné que chaque configuration de filtrage MAC est unique, cet exemple simplifié vous montre comment autoriser un seul périphérique.

**Astuce :** *il est plus facile de sélectionner *Allow* (Autoriser) pour n'autoriser que les périphériques connus plutôt que d'essayer d'exclure (*Deny*) ceux que vous ne connaissez pas.*

Pour configurer le filtrage d'adresses MAC et n'autoriser qu'un seul périphérique à accéder à votre réseau :

- Connectez-vous au Sans-fil intelligent Linksys. (Voir « Connexion à Sans-fil intelligent Linksys » à la page [13](#).)
- Sous *Router Settings* (Paramètres du routeur), cliquez sur *Wireless* (Sans fil).
- Cliquez sur l'onglet *MAC Filtering* (Filtrage MAC).

The screenshot shows the 'Wireless' configuration page in a Linksys router interface. The 'MAC Filtering' tab is selected. Under 'MAC Filters', the 'Enabled' checkbox is checked. The 'Filter options' section has two radio buttons: 'Deny access for the listed MAC addresses' (unselected) and 'Allow access for ONLY the listed MAC addresses' (selected). To the right, there is a 'MAC Filter List' table with two columns: 'MAC Address' and 'Action'. Below the table is an 'Add MAC Address' button. At the bottom of the page are 'Ok', 'Cancel', and 'Apply' buttons.

- Sélectionnez *Enabled* (Activé) à côté de *MAC Filters* (filtres MAC). Cliquez sur **Yes** (Oui) lorsqu'il vous est demandé si vous souhaitez continuer. Sélectionnez *Allow access for ONLY the listed MAC addresses* (Autoriser SEULEMENT les adresses MAC indiquées).
- Cliquez sur **Add MAC Address** (Ajouter adresse MAC). Entrez l'adresse MAC dans la zone *MAC Filter List* (Liste des filtres MAC) et cliquez sur **Apply** (Appliquer).

## Amélioration de votre sécurité grâce au pare-feu intégré

Par défaut, les paramètres pare-feu de votre routeur conviennent à la plupart des environnements domestiques. Aucune modification n'est nécessaire. Le pare-feu SPI (Stateful Packet Inspection) est activé par défaut, et les demandes Internet anonymes et IDENT sont filtrées par défaut. Tous les filtres Web sont désactivés, car le fait de les activer pourrait causer des problèmes pour les sites qui dépendent de contrôles ActiveX, de Java ou de fichiers témoins (cookies).

Si vous décidez de modifier vos paramètres pare-feu, connectez-vous au Sans-fil intelligent Linksys. (Voir « Connexion à Sans-fil intelligent Linksys » à la page 13.) Sous *Router Settings* (Paramètres du routeur), cliquez sur *Security* (Sécurité). La page *Security* (Sécurité) s'ouvre à l'onglet *Firewall* (Pare-feu).

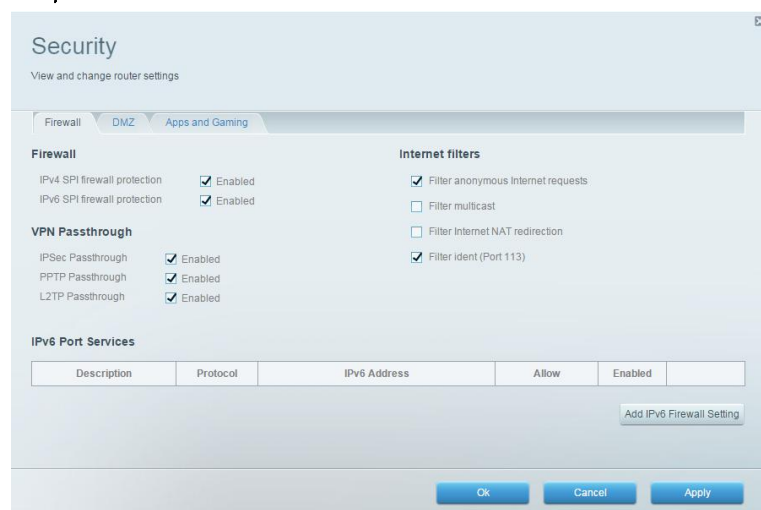

Vous pouvez maintenant modifier les paramètres suivants :

**Astuce :** pour avoir une description détaillée de chaque paramètre, cliquez sur *Help* (Aide) dans le haut de l'écran.

1. *Pare-feu: SPI firewall protection* (Protection pare-feu SP1) : ce paramètre permet de protéger votre réseau local contre les menaces provenant d'Internet. Cette option est activée par défaut. Ce paramètre est séparé en deux options, IPv6 et IPv4, de façon à pouvoir les traiter séparément.

**Attention :** pour protéger votre réseau, cette option doit rester activée.

2. *VPN Passthrough* (Intercommunication RPV) :
  - *IPSec Passthrough* (Intercommunication IPSec) : IPSec (protocole de sécurité pour IP) est une suite de protocoles qui sert à sécuriser l'échange de paquets au niveau de la couche IP. Les clients de réseau privé virtuel (RPV, ou VPN en anglais) sur le réseau local peuvent établir un tunnel RPV IPSec en passant par le routeur. Cette option est activée par défaut.



- *PPTP Passthrough (Intercommunication PPTP)*: le protocole PPTP (protocole de tunnellation point à point) permet de tunneller le PPP (protocole point-à-point) en passant par un réseau IP. Les clients RPV sur le réseau local peuvent établir un tunnel RPV PPTP en passant par le routeur. Cette option est activée par défaut.
- *L2TP Passthrough (Intercommunication L2TP)*: le protocole L2TP, (protocole de tunnellation de couche 2) permet d'établir des sessions point à point en utilisant Internet au niveau de la couche 2. Les clients RPV sur le réseau local peuvent établir un tunnel RPV L2TP en passant par le routeur. Cette option est activée par défaut.

### 3. *Filtres Internet*:

- *Filter anonymous Internet requests (Filtre des demandes Internet anonymes)*: il sert à bloquer les demandes Internet provenant de sources inconnues comme les demandes Ping. Cette option est activée par défaut.
- *Filter multicast (Filtre multidiffusion)*: la multidiffusion permet de joindre simultanément plusieurs destinataires spécifiques sur votre réseau local. Sélectionnez cette option pour bloquer la multidiffusion. Cette option est désactivée par défaut.
- *Filter Internet NAT redirection (Filtre de redirection NAT Internet)*: cette option permet d'interdire à un ordinateur de votre réseau d'utiliser une adresse URL (ou IP Internet) pour se connecter au serveur local. Sélectionnez cette option pour activer le filtre. Cette option est désactivée par défaut. Sur certains modèles de routeur, ce paramètre ne s'applique qu'au protocole Internet IPv4.
- *Filtre ident (Port 133)*: ce filtre empêche l'analyse du port 133 par des périphériques à partir d'Internet. Cette option est activée par défaut.

Cliquez sur **Save** (Enregistrer).

### **Modification des paramètres de pare-feu IPv6**

Le pare-feu IPv6 vous permet de personnaliser les services du port IPv6 pour les applications. Lorsque des utilisateurs envoient ce type de requête à votre réseau via Internet, le routeur les achemine aux ordinateurs appropriés.

**Remarque** : pour utiliser les paramètres de connexion Internet IPv6 de votre routeur, votre fournisseur d'accès à Internet doit prendre en charge le service IPv6. Pour de plus amples renseignements sur ce service, communiquez avec votre FAI.

Pour définir les paramètres de pare-feu IPv6, faites ce qui suit :

1. Connectez-vous au Sans-fil intelligent Linksys. (Voir « Connexion à Sans-fil intelligent Linksys » à la page [13](#).)
2. Sous *Router Settings* (Paramètres du routeur), cliquez sur *Security* (Sécurité). La page *Security* (Sécurité) s'ouvre à l'onglet *Firewall* (Pare-feu).

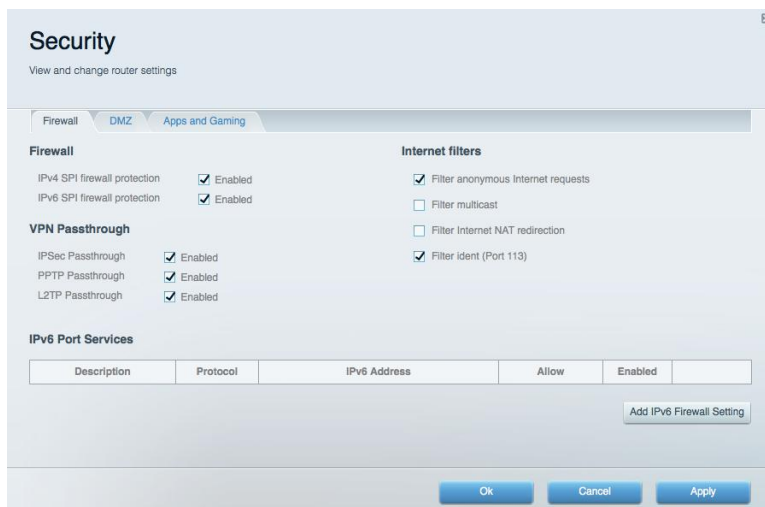

3. Cliquez sur **Add IPv6 Firewall Setting** (Ajouter pare-feu IPv6). Vous pouvez maintenant modifier les champs suivants :

- *Description* : entrez une description de l'application.
- *Protocol (Protocole)* : sélectionnez TCP, UDP ou Both (les deux, valeur par défaut).
- *IPv6 Address (Adresse IPv6)* : entrez l'adresse IPv6 de l'ordinateur qui doit recevoir le trafic.
- *Allow (Autoriser)* : sélectionnez la plage de ports utilisée pour le trafic d'arrivée.
- *Enabled (Activé)* : sélectionnez cette option pour utiliser les services de port IPv6.

Cliquez sur **Save** (Enregistrer). La liste sera mise à jour en affichant les nouveaux paramètres.

Pour modifier un paramètre déjà enregistré, cliquez sur *Edit* (Modifier) à côté du paramètre.

Pour supprimer un paramètre déjà enregistré, cliquez sur *Delete* (Supprimer) à côté du paramètre.

Cliquez sur **Apply** (Appliquer) avant de quitter la page pour être sûr que les modifications sont bien sauvegardées.

## Configuration du serveur DHCP sur votre routeur

Votre routeur peut servir de serveur DHCP (Dynamic Host Configuration Protocol) pour attribuer automatiquement une adresse IP à chaque ordinateur ou périphérique présent sur votre réseau. Le serveur DHCP est activé par défaut. Si vous avez déjà un serveur DHCP sur votre réseau, ou si vous ne voulez pas utiliser votre routeur comme serveur DHCP, vous devriez désactiver ce paramètre.

**Pour définir les paramètres du serveur DHCP de votre routeur, faites ce qui suit :**

1. Connectez-vous au Sans-fil intelligent Linksys. (Voir « Connexion à Sans-fil intelligent Linksys » à la page [13](#).)
2. Sous *Router Settings* (Paramètres du routeur), cliquez sur *Connectivity* (Connectivité).
3. Cliquez sur l'onglet *Local Network* (Réseau local).
4. Pour désactiver le serveur DHCP, décochez la case *Enabled* (Activé).
5. Laissez la case *Enabled* (Activé) cochée pour modifier les paramètres suivants :

- Adresse IP de début
- Nombre maximal d'utilisateurs
- Plage d'adresses IP (non modifiable)
- Durée de validité client
- Valeurs DNS statiques
- WINS
- Cliquez sur Apply (Appliquer).

## Configuration de réservations DHCP

Les réservations DHCP vous permettent d'attribuer une adresse IP fixe unique à un périphérique donné dans votre réseau. L'attribution d'une adresse IP fixe est un bon moyen de gérer les périphériques tels que les serveurs d'impression, les caméras Web, les imprimantes réseau et les consoles de jeux. Une adresse IP fixe est aussi recommandée si vous voulez utiliser la redirection de port vers des périphériques qui doivent recevoir le trafic d'arrivée en provenance d'Internet (voir « Configuration de la redirection de port » à la page 68).

Pour configurer des réservations DHCP :

1. Connectez-vous au Sans-fil intelligent Linksys. (Voir « Connexion à Sans-fil intelligent Linksys » à la page 13.)
2. Sous *Router Settings* (Paramètres du routeur), cliquez sur *Connectivity* (Connectivité).
3. Cliquez sur l'onglet *Local Network* (Réseau local), puis cliquez sur *DHCP Reservations* (Réservations DHCP), où s'affichent les périphériques réseau connectés ainsi que les réservations DHCP actives.

The screenshot shows the 'DHCP Reservations' configuration page. At the top, there is a section for 'Reserved Addresses' with a table with columns: Device Name, Assign IP Address, and To: MAC Address. Below this is a button 'Manually add device reservation'. Underneath, there is a section 'Add reservations by selecting from your DHCP list:' followed by a table with columns: Device Name, Interface, IP Address, MAC Address, and Select. The table lists four devices: Christopher's MacBook Air, CMK's Galaxy S5, WeMo Insight, and TTKs-iPad. At the bottom of the page, there is a button 'Add DHCP Reservation' and 'Ok' and 'Cancel' buttons.

| Device Name               | Interface | IP Address    | MAC Address       | Select                   |
|---------------------------|-----------|---------------|-------------------|--------------------------|
| Christopher's MacBook Air | Wireless  | 192.168.1.102 | 68:A8:6D:11:9F:C4 | <input type="checkbox"/> |
| CMK's Galaxy S5           | Wireless  | 192.168.1.186 | 10:A5:D0:E7:7F:42 | <input type="checkbox"/> |
| WeMo Insight              | Wireless  | 192.168.1.193 | 94:10:3E:39:78:15 | <input type="checkbox"/> |
| TTKs-iPad                 | Offline   | 192.168.1.117 | 1C:AB:A7:86:07:0D | <input type="checkbox"/> |

4. Cochez la case *Select* à côté du périphérique que vous voulez réserver, puis cliquez sur **Add DHCP Reservation** (Ajouter réservation DHCP).

5. Cliquez sur *Edit* (Modifier) pour modifier les détails de la réservation, ou sur *Delete* (Supprimer) pour supprimer la réservation.
6. Cliquez sur **Ok**.

**Astuce :** pour avoir une description des champs, cliquez sur *Help* (Aide) dans le haut de l'écran.

## Accès à votre réseau sur Internet

Si vous voulez avoir accès à distance à un lecteur connecté à votre routeur ou afficher une caméra Web sur votre réseau domestique, vous devez être en mesure d'entrer facilement votre adresse réseau dans un navigateur Web.

De concert avec un fournisseur de service DDNS (Dynamic Domain Name System), la fonction DDNS de votre routeur vous permet de définir un nom de domaine pour votre réseau, lequel vous permettra ensuite de trouver facilement votre réseau sur Internet. Si votre FAI change votre adresse IP réseau (ce qui peut arriver fréquemment), le fournisseur de service DDNS pourra détecter le changement et continuer à acheminer votre nom de domaine à cette adresse.

**Astuce :** avant de configurer la fonction DDNS sur votre routeur, vous devez vous abonner au service DDNS auprès d'un fournisseur de service compatible avec votre routeur.

### Pour configurer la fonction DDNS :

1. Abonnez-vous au service DDNS auprès de [www.dyndns.org](http://www.dyndns.org) ou [www.tzo.com](http://www.tzo.com). Prenez note de tous les renseignements que vous communique le fournisseur de service DDNS.
2. Connectez-vous au Sans-fil intelligent Linksys. (Voir « Connexion à Sans-fil intelligent Linksys » à la page [13](#).)
3. Sous *Router Settings* (Paramètres du routeur), cliquez sur *Security* (Sécurité), puis sur l'onglet *Apps and Gaming* (Applications et jeux).
4. Dans la liste déroulante *Select a provider* (Sélectionner un fournisseur), sous l'en-tête *DDNS*, sélectionnez votre fournisseur de service DDNS.

The screenshot shows the 'Security' configuration page for a router. The 'DDNS' tab is selected, and the provider is set to 'DynDNS.org'. The 'Internet IP address' is 10.0.0.217. The 'System' is set to 'Dynamic'. There are input fields for 'Username', 'Password', and 'Host name'. There are also checkboxes for 'Backup MX' and 'Wildcard', both of which are currently unchecked. At the bottom, there are buttons for 'Update', 'Ok', 'Cancel', and 'Apply'.

5. Entrez les renseignements qui vous ont été communiqués par votre fournisseur de service DDNS dans les champs appropriés, puis cliquez sur **Ok**.

Pour accéder au réseau à partir d'Internet, entrez le nom du domaine qui vous a été communiqué par votre fournisseur DDNS.

Pour accéder à vos périphériques réseau sur Internet, faites ce qui suit :

- Configurez le routeur pour qu'il puisse utiliser la redirection de port sur le périphérique (voir « Configuration de la redirection d'un seul port » à la page [68](#)). Prenez note du numéro de port utilisé pour le périphérique.
- Entrez le nom de domaine de votre réseau, suivi de deux-points et du numéro du port. En prenant l'exemple d'une caméra réseau, si le nom de domaine enregistré auprès de votre fournisseur de service DDNS est HappyBunny.linksysnet.com et que votre caméra Web a été configurée pour utiliser le port 1024, vous entreriez ceci : HappyBunny.linksysnet.com:1024

## Clonage d'une adresse MAC

Sur n'importe quel réseau domestique, chaque périphérique réseau comprend une adresse MAC unique. Certains FAI enregistrent l'adresse MAC du périphérique (habituellement un routeur ou un ordinateur) branché directement sur le modem. Si l'adresse MAC de votre ordinateur est enregistrée auprès de votre FAI et que vous ne voulez pas l'enregistrer à nouveau, vous pouvez alors la cloner et l'attribuer à votre nouveau routeur. Si vous voulez utiliser l'adresse MAC d'un ancien routeur que vous remplacez, vous devez d'abord la trouver puis l'entrer manuellement sur votre nouveau routeur.

**Remarque :** dans le cas de plusieurs FAI qui attribuent automatiquement des adresses IP dynamiques, l'adresse MAC stockée sur le modem est réinitialisée chaque fois que vous réinitialisez votre modem. Si vous installez ce routeur pour la première fois, réinitialisez votre modem avant d'y brancher le routeur. Pour réinitialiser votre modem, coupez l'alimentation pendant une minute environ, puis remettez-le sous tension.

Pour cloner une adresse MAC depuis votre ordinateur, faites ce qui suit lorsque vous êtes connecté à Internet sur le routeur auquel vous accédez :

1. Connectez-vous à Sans-fil intelligent Linksys. (Voir « Connexion à Sans-fil intelligent Linksys » à la page [13](#).)
2. Sous *Router Settings* (Paramètres du routeur), cliquez sur *Connectivity* (Connectivité).
3. Cliquez sur l'onglet Internet Settings (Paramètres Internet).
4. À côté de *MAC Address Clone* (Cloner l'adresse MAC), cliquez sur *Enabled* (Activé).

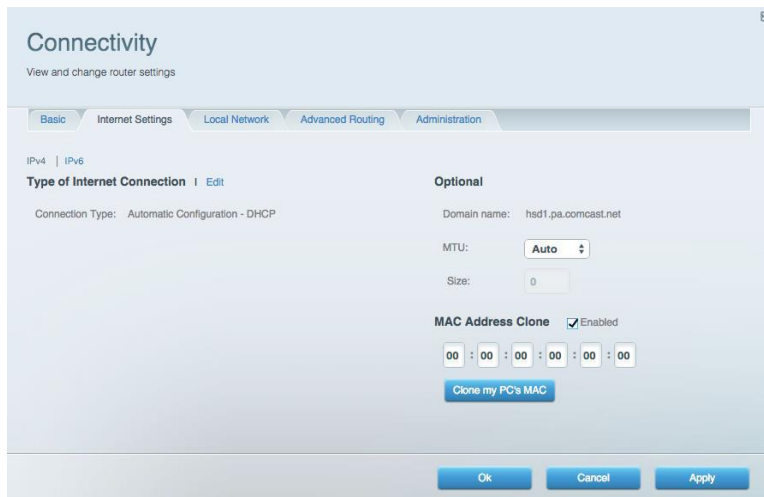

5. Entrez l'adresse MAC à 12 chiffres de votre ancien routeur, puis cliquez sur OK.

## Raccordement de votre bureau d'entreprise au moyen d'un réseau privé virtuel (RPV)

Un réseau privé virtuel (RPV, ou VPN en anglais) utilise un réseau public comme Internet pour acheminer des communications sécurisées entre un ordinateur distant et un autre réseau. Les entreprises donnent souvent accès par RPV à leurs réseaux afin que leurs employés puissent travailler à distance ou pendant qu'ils sont en déplacement. La plupart des RPV d'entreprise utilisent Internet.

Dans un RPV type, l'entreprise installe une passerelle RPV sur son réseau. Les employés autorisés à travailler à distance se connectent à la passerelle RPV par Internet en utilisant un logiciel RPV et des méthodes de sécurité fournies par leur employeur. Les exigences en matière de sécurité et d'authentification permettent d'assurer une connexion et un accès sécurisés uniquement aux utilisateurs autorisés.

Les paramètres RPV par défaut de votre routeur ont été définis de façon à autoriser les protocoles RPV les plus courants. Habituellement, aucune modification n'est nécessaire.

### Pour modifier les paramètres de la fonction d'intercommunication de votre RPV :

1. Connectez-vous à Sans-fil intelligent Linksys. (Voir « Connexion à Sans-fil intelligent Linksys » à la page [13](#).)
2. Sous *Router Settings* (Paramètres du routeur), cliquez sur *Security* (Sécurité).

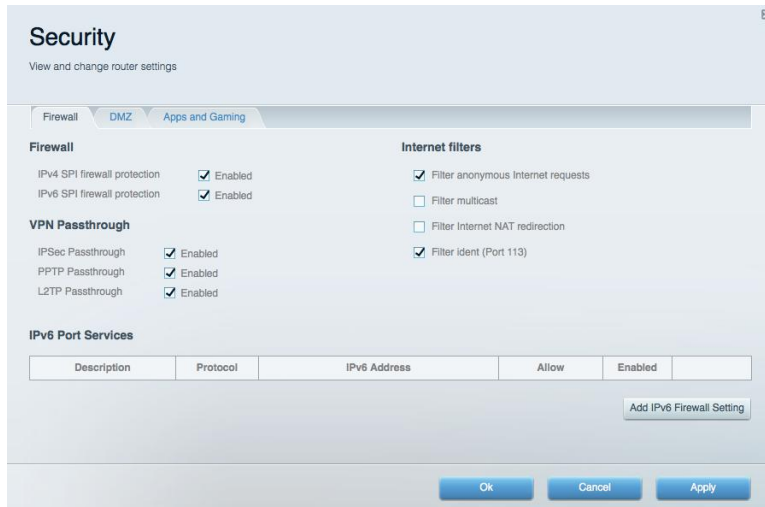

3. Sur la page du *Pare-feu*, activez chacun des paramètres que vous souhaitez modifier.
  - o *IPSec Passthrough (Intercommunication IPSec)*: IPSec (protocole de sécurité pour IP) est une suite de protocoles qui sert à sécuriser l'échange de paquets au niveau de la couche IP. Les clients de réseau privé virtuel (RPV, ou VPN en anglais) sur le réseau local peuvent établir un tunnel RPV IPSec en passant par le routeur. Cette option est activée par défaut.
  - o *PPTP Passthrough (Intercommunication PPTP)*: le protocole PPTP (protocole de tunnellation point à point) permet de tunneller le PPP (protocole point-à-point) en passant par un réseau IP. Les clients RPV sur le réseau local peuvent établir un tunnel RPV PPTP en passant par le routeur. Cette option est activée par défaut.
  - o *L2TP Passthrough (Intercommunication L2TP)*: le protocole L2TP, (protocole de tunnellation de couche 2) permet d'établir des sessions point à point en utilisant Internet au niveau de la couche 2. Les clients RPV sur le réseau local peuvent établir un tunnel RPV L2TP en passant par le routeur. Cette option est activée par défaut.
4. Cliquez sur **Ok** pour enregistrer vos modifications.

## Optimisation de votre routeur pour la fonction Voix et les jeux

Votre routeur peut prioriser le trafic circulant entre votre réseau et Internet. La performance des applications en temps réel exigeantes, comme les jeux en ligne, les appels Voix sur IP (VoIP), la diffusion de vidéos en continu et la vidéoconférence, peut être améliorée en configurant la priorisation des médias.

Les paramètres de priorisation s'appliquent uniquement au trafic téléversé vers Internet. Le routeur ne peut pas contrôler la qualité du trafic une fois qu'il arrive sur Internet.

**Conseil** : pour de plus amples renseignements sur l'optimisation de votre routeur pour les jeux en ligne, voir « *Redirection de port et Déclenchement de port* » à la page [68](#).

Pour configurer la priorisation des médias :

1. Connectez-vous au Sans-fil intelligent Linksys. (Voir « Connexion à Sans-fil intelligent Linksys » à la page [13](#).)
2. Sous *Smart Wi-Fi Tools* (Outils du Sans-fil intelligent), cliquez sur *Media Prioritization* (Priorisation des médias).
3. Activez la fonction *Prioritization* (Priorisation) si ce n'est pas déjà fait.
4. Cliquez sur les périphériques voulus dans la liste *Normal Priority* (Priorité normale) et faites-les glisser vers la liste *High Priority* (Priorité élevée).

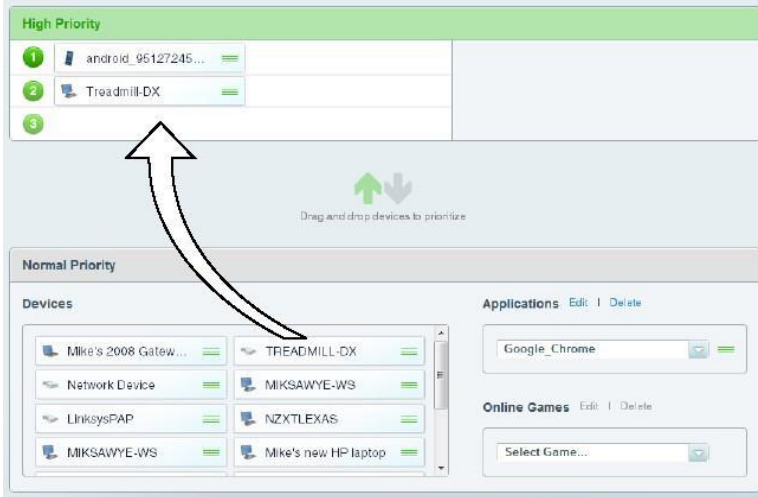

Pour accorder la priorité à une application ou à un jeu, sélectionnez son nom dans la liste déroulante, puis cliquez sur l'icône à côté de son nom et faites-la glisser vers la liste *High Priority* (Priorité élevée).

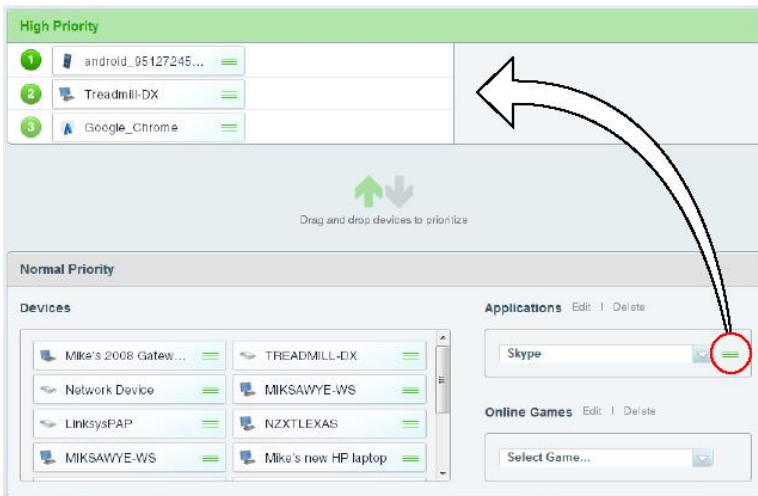

Si le nom de l'application n'apparaît pas dans la liste, cliquez sur *Add a New Application...* (Ajouter une nouvelle application) au bas du menu déroulant et ajoutez le nom.

**Conseil :** si vous voulez ajouter une nouvelle application ou un nouveau jeu, vous devez connaître son port et les données du protocole utilisé (reportez-vous à la documentation de l'application ou du jeu pour obtenir de l'aide).



Cliquez sur *Settings* (Paramètres).

Sélectionnez la *Downstream Bandwidth* (bande passante en aval) maximale. Si vous sélectionnez une bande passante inférieure à celle de votre routeur, la performance pourrait en être affectée.

Pour vous aider à gérer la priorité du trafic sur les périphériques compatibles avec la norme WMM, activez l'option WMM Support (Soutien WMM).

**Astuce :** le soutien WMM (multimédia sans fil) est une fonction sans fil basée sur la norme IEEE 802.11e. Elle améliore la qualité des applications audio, vidéo et voix en priorisant le trafic sans fil. Toutefois, cette fonction exige que tous les périphériques clients sans fil dans votre réseau aient aussi le soutien WMM.

Pour permettre au routeur de réacheminer les données en cas d'erreur, désactivez l'option *No Acknowledgement* (Pas d'accusé de réception).

**Attention :** Si vous sélectionnez une bande passante maximale trop grande, le routeur ne pourra pas appliquer correctement les priorités, ce qui pourrait causer des problèmes.

Cliquez sur **Ok**.

## Activation de la Voix sur IP sur votre réseau

La Voix par le protocole Internet (VoIP) est une technologie qui utilise Internet comme interface pour acheminer les communications téléphoniques. Pour activer la Voix sur IP, vous devez ouvrir un compte auprès d'un fournisseur de service VoIP. Ce dernier vous fournit habituellement un adaptateur téléphonique qui se connecte à votre réseau. Si vous n'utilisez pas votre réseau pour faire des appels, vous n'avez pas besoin de modifier les paramètres par défaut.

Le protocole d'ouverture de session (SIP) de la passerelle de la couche application autorise les paquets SIP qu'utilisent les fournisseurs de service VoIP pour passer à travers le pare-feu de votre routeur.

Pour configurer le routeur pour la fonction Voix sur IP, faites ce qui suit :

Connectez-vous au Sans-fil intelligent Linksys. (Voir « Connexion à Sans-fil intelligent Linksys » à la page [13](#).)

Sous *Router Settings* (Paramètres du routeur), cliquez sur *Connectivity* (Connectivité), puis sur l'onglet *Administration*.

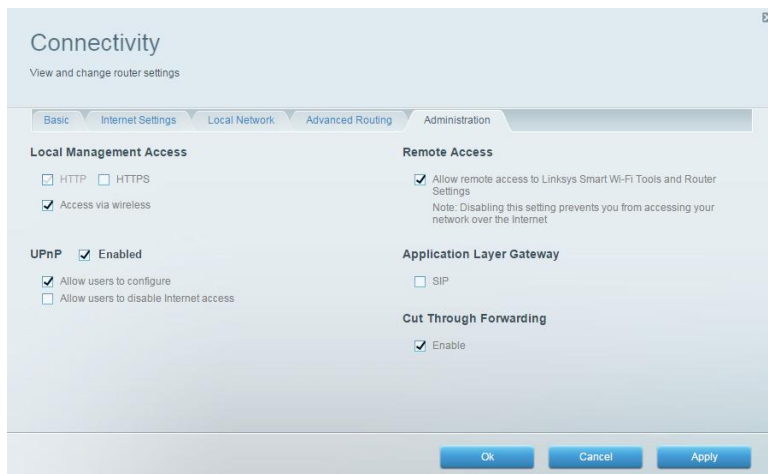

Si votre service VoIP utilise le protocole SIP, cochez la case *SIP* sous *Application Layer Gateway* (Passerelle de la couche application).

**OU**

Si votre service VoIP utilise d'autres solutions de traversée NAT (traduction d'adresse réseau) telles que STUN (Session Traversal Utilities for NAT), TURN (Traversal Using Relay NAT) ou ICE (Interactive Connectivity Establishment), décochez la case *SIP*.

**Remarque :** vous devrez peut-être communiquer avec votre fournisseur de service VoIP pour connaître le type de configuration de traversée NAT qu'il utilise.

## Configuration de la fonction UPnP

La fonction UPnP (Universal Plug and Play) permet aux périphériques connectés à un réseau de s'identifier les uns les autres et de créer automatiquement des configurations de travail. Périphériques dotés de la fonctionnalité UPnP : cybercaméras, applications de jeux en ligne et périphériques de Voix sur IP. La fonction UPnP est activée par défaut.

Pour configurer la fonction UPnP, faites ce qui suit :

1. Connectez-vous au Sans-fil intelligent Linksys. (Voir « Connexion à Sans-fil intelligent Linksys » à la page [13](#).)
2. Sous *Router Settings* (Paramètres du routeur), cliquez sur *Connectivity* (Connectivité), puis sur l'onglet *Administration*.

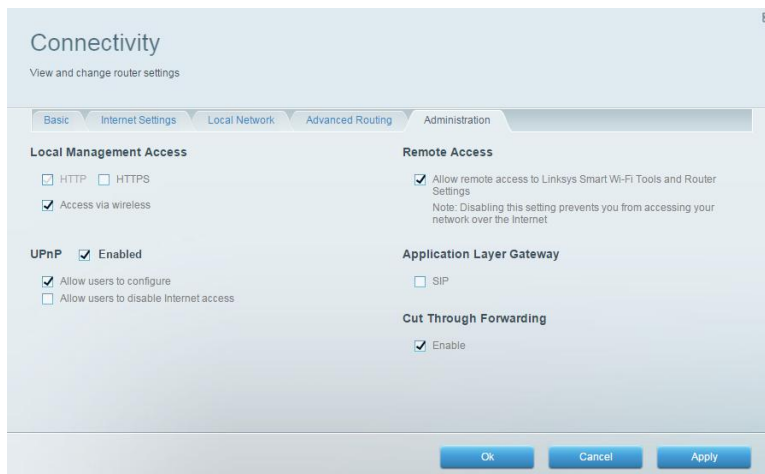

Pour utiliser la fonction UPnP, sélectionnez *Enabled* (Activé, par défaut) à côté de *UPnP*.

Pour autoriser la modification des réglages du routeur pendant que vous utilisez la fonction UPnP, sélectionnez *Allow Users to Configure* (Autoriser les utilisateurs à configurer).

Pour empêcher les utilisateurs du réseau local de désactiver votre connexion Internet au moyen de la fonction UPnP, décochez la case *Allow users to disable Internet access* (Autoriser les utilisateurs à désactiver l'accès Internet).

Cliquez sur **Ok**.

## Utilisation d'un routeur comme point d'accès

Si votre signal sans fil doit couvrir une large zone, ou si les signaux sont faibles dans une partie de votre domicile en raison d'interférence, vous pouvez utiliser ce routeur pour étendre la portée du réseau sans fil de votre ancien routeur.

### Pour configurer votre nouveau routeur comme point d'accès :

1. Utilisez un câble réseau pour connecter le port Internet de ce routeur au port Ethernet ou au port de réseau local (LAN) du routeur branché sur votre modem.
2. Connectez-vous au Sans-fil intelligent Linksys. (Voir « Connexion à Sans-fil intelligent Linksys » à la page [13](#).)
3. Sous *Router Settings* (Paramètres du routeur), cliquez sur *Connectivity* (Connectivité), puis sur l'onglet *Internet Settings* (Paramètres Internet).
4. Cliquez sur *IPv4*.
5. Dans le champ *Type of Internet Connection* (Type de connexion Internet), sélectionnez *Bridge Mode* (Mode pont).
6. Cliquez sur *Obtain an IPv4 address automatically* (Obtenir automatiquement une adresse IPv4), puis sur **Ok**. La nouvelle adresse IP de réseau local de votre routeur sera modifiée et obtenue du routeur connecté à votre modem.

Vous pouvez également utiliser votre ancien routeur pour étendre la portée de votre réseau sans fil. Comme il s'agit d'un processus complexe, cette procédure tient pour acquis que vous avez certaines connaissances en matière de réseau.

**Conseil :** consultez la documentation de votre ancien routeur. Certaines marques de routeurs sont dotées d'un commutateur sur le côté du boîtier ou d'une option logicielle permettant de le convertir en point d'accès. Si vous avez l'un ou l'autre, suivez les instructions de votre ancien routeur pour le convertir en point d'accès.

Vous devez noter les réglages de votre nouveau routeur, et en appliquer quelques-uns à votre ancien routeur, pour lui permettre de fonctionner comme point d'accès.

**Pour afficher les paramètres de votre nouveau routeur :**

1. Assurez-vous que votre nouveau routeur est connecté à Internet.
2. Connectez-vous au Sans-fil intelligent Linksys. (Voir « Connexion à Sans-fil intelligent Linksys » à la page [13](#).)
3. Sous *Router Settings* (Paramètres du routeur), cliquez sur *Wireless* (Sans fil). Prenez note de ceci : Network name (SSID) (Nom de réseau - SSID), Password (Mot de passe), Security mode (Mode de sécurité) et Channel (Canal).
4. Sous *Router Settings* (Paramètres du routeur), cliquez sur *Connectivity* (Connectivité), puis sur l'onglet *Local Network* (Réseau local). Notez la plage d'adresses IP du serveur DHCP (192.168.1.100 à 192.168.1.149 par défaut).

**Pour utiliser votre ancien routeur comme point d'accès :**

1. À partir de votre ordinateur branché sur l'ancien routeur, connectez-vous à l'utilitaire d'administration Web.

**Remarque :** enregistrez vos modifications en cliquant sur *Apply* (Appliquer) après chaque étape que vous terminez.

2. Ouvrez la page de configuration du réseau local (LAN).
3. Dans le champ Router IP address (Adresse IP du routeur), entrez une adresse IP non utilisée pour le réseau local (LAN) de votre nouveau routeur.

*Par exemple, si l'adresse IP de votre nouveau routeur est 192.168.1.1, vous devrez choisir une adresse IP sur le réseau 192.168.1.0. Vous pouvez choisir n'importe quelle adresse dans la plage 192.168.1.2 à 192.168.1.254. Vous devez exclure celles dans la plage qu'utilisera le serveur DHCP de votre nouveau routeur (192.168.1.100 à 192.168.1.149). Un choix sûr pourrait être 192.168.1.250. Prenez note de cette adresse, car ce sera la seule que vous utiliserez à l'avenir pour gérer votre ancien routeur.*

4. Dans le champ Subnet Mask (Masque de sous-réseau), entrez « 255.255.255.0 » ou, s'il est disponible, sélectionnez un masque de sous-réseau dans la liste déroulante.
5. Désactivez le serveur DHCP sur votre ancien routeur. (Étant donné que votre ancien routeur fonctionnera comme point d'accès et non comme routeur, vous ne voulez pas qu'il distribue des adresses IP. Il ne doit y avoir qu'un seul serveur DHCP actif sur votre réseau, c'est-à-dire votre nouveau routeur.)

### Pour reconfigurer le réseau sans fil sur votre ancien routeur :

1. Ouvrez la page de configuration du réseau sans fil.
2. Changez le nom de réseau (SSID) pour qu'il corresponde à celui de votre nouveau réseau. Le fait d'avoir le même nom de réseau et les mêmes paramètres de sécurité vous permet de passer indifféremment et sans accroc d'un routeur à l'autre.
3. Changez le mode de sécurité pour qu'il corresponde à celui de votre nouveau routeur.
4. Modifiez le mot de passe (parfois dénommé clé pré-partagée) sur votre ancien routeur pour qu'il corresponde au mot de passe de votre nouveau routeur.
5. Changez le canal sans fil pour un canal non conflictuel. Certains fabricants proposent une fonction qui permet de sélectionner automatiquement un canal sans fil qui n'interfère pas avec d'autres réseaux sans fil situés à proximité. Si votre ancien routeur offre cette fonction, sélectionnez-la. Dans le cas contraire, vous devrez sélectionner manuellement le canal sans fil sur votre ancien routeur. Dans le spectre sans fil 2,4 GHz, il n'y a que trois canaux qui ne se chevauchent pas : 1, 6 et 11. Choisissez un canal qui ne chevauche pas celui qu'utilise votre nouveau routeur. Par exemple, si votre nouveau routeur fonctionne sur le canal 11, configurez votre ancien routeur sur le canal 1 ou 6.
6. Raccordez un câble réseau Ethernet à un des ports LAN/Ethernet sur votre ancien routeur et à un port Ethernet de votre nouveau routeur.

**Attention:**—*Ne branchez pas le câble sur le port Internet de votre ancien routeur, car ce faisant, il se pourrait que vous ne puissiez pas configurer le routeur comme point d'accès sur le réseau actuel.*

## Installation de votre nouveau routeur derrière un routeur déjà en place

Il y a plusieurs raisons de vouloir utiliser votre nouveau routeur « derrière » un autre routeur :

- |       |   |
|-------|---|
| Cas 1 | Vous pourriez être dans un environnement qui partage la connexion Internet du propriétaire de l'immeuble avec tous les locataires. Dans ce cas, vous devriez placer votre routeur derrière celui du propriétaire afin de créer votre propre réseau privé et isoler vos ordinateurs des autres du reste de l'immeuble. |
| Cas 2 | Vous partagez une connexion Internet d'un immeuble à bureaux et vous voulez contrôler l'accès à Internet ou au contenu que voient vos employés.   |
| Cas 3 | Vous avez déjà un réseau et vous voulez en étendre la portée ou ajouter des capacités sans fil.   |
| Cas 4 | Vous voulez séparer les périphériques réseau plus anciens et moins sécuritaires du reste du réseau.   |

Dans la plupart des cas, vous pouvez facilement ajouter votre routeur à un réseau sans fil existant en exécutant Sans-fil intelligent Linksys. Si vous ne parvenez pas à configurer le routeur supplémentaire en suivant les instructions ci-dessous, voir « Partage de connexion Internet » à la page [63](#) ou « Extension de votre réseau » à la page [66](#).

**Pour ajouter votre routeur à un réseau sans fil existant :**

1. Connectez le port Internet de votre routeur au port LAN/Ethernet sur votre routeur existant (en amont) ou votre passerelle.
2. Connectez-vous au nom de réseau sans fil sécurisé indiqué dans le Guide de démarrage rapide fourni avec votre routeur. (Vous pourrez modifier le nom et le mot de passe du réseau ultérieurement lors de la configuration du routeur.) Si vous avez besoin d'aide pour vous connecter au réseau, reportez-vous à la documentation de votre appareil.

*Remarque : vous n'aurez pas accès à Internet tant que le routeur n'aura pas été intégralement configuré.*

3. Ouvrez un navigateur Web et suivez les instructions pour terminer la configuration de votre routeur. Si les instructions n'apparaissent pas dans le navigateur Web, entrez [linksysmartwifi.com](http://linksysmartwifi.com) dans la barre d'adresse.
4. À la fin de l'installation, suivez les instructions à l'écran pour configurer votre compte Sans-fil intelligent Linksys.

*Remarque : dans le cadre du processus de configuration du routeur, un courriel de vérification vous sera envoyé. À partir de votre réseau domestique, cliquez sur le lien dans le courriel pour associer votre routeur au compte Sans-fil intelligent Linksys. Assurez-vous que le lien s'ouvre dans un navigateur Web compatible : les dernières versions de Google Chrome, Firefox ou Safari (pour Mac ou iPad) et Internet Explorer 8 ou une version plus récente.*

**Pour ajouter un autre routeur afin de partager une connexion Internet :**

*Remarque : comme il s'agit d'un processus complexe, cette procédure tient pour acquis que vous avez certaines connaissances en matière de réseau.*

Cette section porte sur les cas 1 et 2 énoncés à la page [62](#).

- Déterminez la plage d'adresses IP de votre réseau en amont (bureau ou immeuble).  
Pour déterminer la plage d'adresses à partir d'un ordinateur tournant sous Windows :
  1. Branchez votre ordinateur sur le routeur en amont de votre réseau.
  2. Cliquez sur Start (Démarrer), Run (Exécuter), saisissez CMD puis cliquez sur OK. La fenêtre d'invite de commande s'ouvre.
  3. Saisissez « ipconfig », puis appuyez sur Enter (Entrée).

*Astuce : bien que vous puissiez déterminer l'adresse IP de votre ordinateur de plusieurs façons, celle-ci est rapide et relativement facile.*

4. Prenez note de l'adresse IP. Dans cet exemple, l'adresse IP est 192.168.100.192.
- Pour déterminer la plage d'adresses en utilisant un ordinateur Mac :
  1. Branchez votre ordinateur sur le routeur en amont de votre réseau.
  2. À partir du Dock, cliquez sur *System Preferences* (Préférences système), *Network* (Réseau), puis sur *Ethernet* (ou *USB Ethernet*) dans la fenêtre de gauche. Une fenêtre d'état du réseau s'ouvre.
  3. Prenez note de l'adresse IP. Dans cet exemple, l'adresse IP est 192.168.100.139.
  4. Exemple : Les exemples ci-dessus montrent que les adresses IP en amont sont sur le réseau 192.168.100.0. (Le chiffre « 0 » désigne le réseau au complet.) L'adresse de votre réseau en amont pourrait être différente. L'adresse par défaut de votre nouveau routeur Linksys est 192.168.1.1. Lorsque vous configurez un routeur derrière un autre, vous devez vous assurer que le réseau local de votre nouveau routeur est différent de celui en amont. Dans l'exemple ci-dessus, comme le réseau local par défaut sur votre routeur Linksys 192.168.1.0 se trouve dans un sous-réseau différent de celui du bureau 192.168.100.0, vous pourrez placer votre routeur Linksys derrière l'autre routeur.
  5. Raccordez un câble réseau Ethernet à un port LAN/Ethernet sur votre réseau en amont sur le port Internet jaune sur votre routeur.

**Attention :** *raccordez le réseau en amont sur le port Internet jaune de votre routeur, et non sur un port Ethernet bleu. En effet, si vous le raccordez sur un port Ethernet, vous créez des problèmes d'adressage IP sur le réseau du bureau.*

**Astuce :** *un réseau de bureau comprend souvent une plaque murale avec port Ethernet que vous pouvez utiliser. Si vous êtes dans un environnement domestique (sans port mural), connectez un câble réseau Ethernet entre un port de réseau local LAN sur votre routeur en amont et le port Internet sur votre routeur Linksys.*

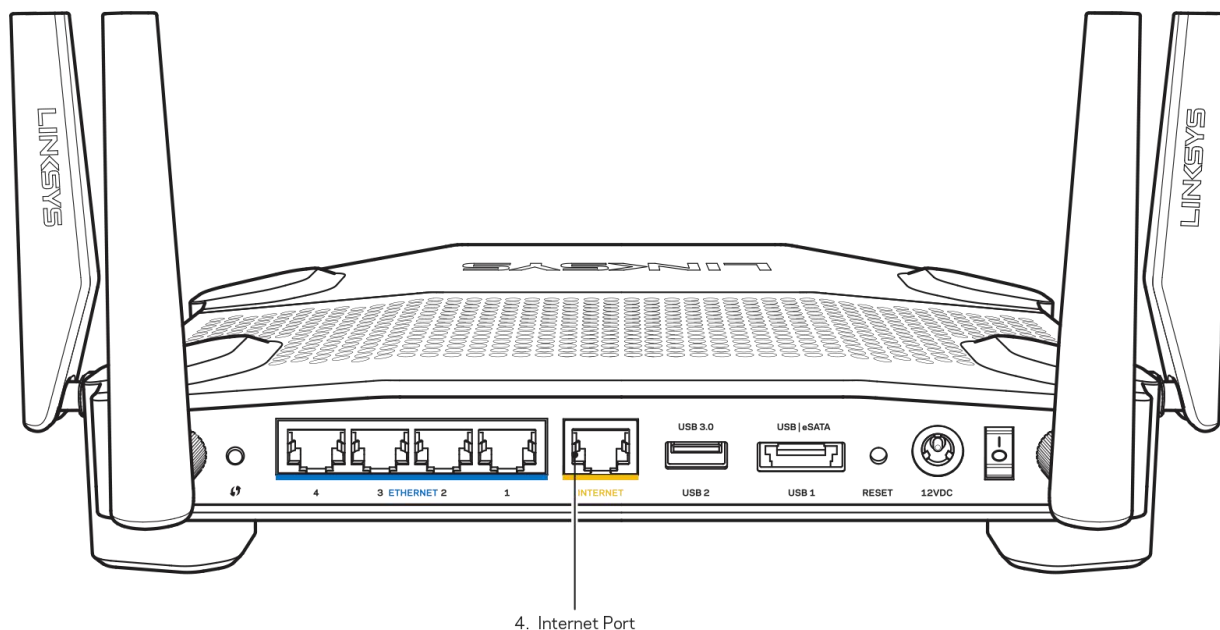

Les ordinateurs raccordés au routeur Linksys se trouvent maintenant sur le même réseau, isolés du réseau en amont. Vous aurez cependant toujours accès à Internet par le routeur en amont (par l'intermédiaire de votre routeur Linksys). Comme il y a deux routeurs entre votre ordinateur et Internet, le trafic Internet est soumis à deux traductions d'adresses réseau (NAT). C'est ce qu'on appelle parfois la « double NAT ».

Vos ordinateurs peuvent également utiliser les fonctionnalités intégrées de votre routeur Linksys, comme le contrôle parental. Si vous voulez contrôler davantage le type de contenu auquel votre famille ou vos employés ont accès, vous pouvez créer un compte auprès d'un site de filtrage Internet comme [www.opendns.com](http://www.opendns.com). Après avoir créé un compte auprès d'un de ces sites, utilisez leur système de noms de domaine (DNS) plutôt que celui de votre FAI.

Pour utiliser un DNS extérieur :

1. Connectez-vous à Sans-fil intelligent Linksys. (Voir « Connexion à Sans-fil intelligent Linksys » à la page [13](#).)
2. Sous *Router Settings* (Paramètres du routeur), cliquez sur *Connectivity* (Connectivité).
3. Cliquez sur l'onglet *Local Network* (Réseau local).
4. Remplissez les champs DNS statique en entrant les renseignements que vous a communiqués votre fournisseur de service de filtrage de contenu.
5. Cliquez sur **Ok**.



**Pour étendre votre réseau ou ajouter des fonctionnalités sans fil, faites ce qui suit :**

(Cette section porte sur les cas 3 et 4 énoncés à la page [62](#).)

**Remarque :** *comme il s'agit d'un processus complexe, cette procédure tient pour acquis que vous avez certaines connaissances en matière de réseau.*

1. Si vous voulez étendre votre réseau, vous pouvez également suivre les instructions ci-dessus. Par exemple, vous pourriez vouloir créer un réseau sans fil distinct pour vos enfants afin de séparer leur trafic sans fil de celui de votre réseau sans fil. Vous pourriez aussi vouloir isoler un réseau d'un autre afin que les réseaux partagés ne soient pas visibles. Dans le cas présent, utilisez un câble Ethernet pour raccorder le port Internet du routeur en aval à un des ports de réseau local LAN du routeur en amont. Assurez-vous que les sous-réseaux locaux sur les deux routeurs sont différents.

**OU**

2. Vous pouvez étendre votre réseau en convertissant le routeur en aval en point d'accès. (Voir « Utilisation d'un routeur comme point d'accès » à la page [60](#).) Lorsque vous utilisez un routeur comme point d'accès, les ordinateurs qui y sont raccordés partagent le même sous-réseau IP que tous les autres périphériques raccordés au routeur. Le partage de fichiers, d'imprimantes et de médias est beaucoup plus facile si tous les périphériques sont rattachés au même sous-réseau.

## Exposer un périphérique sur Internet

Si vous utilisez un serveur Web, un serveur de courriel ou une caméra Web, vous pouvez choisir d'exposer ce dispositif sur Internet pour que toute personne puisse y accéder. Votre routeur est doté d'une fonction DMZ (Zone démilitarisée) qui redirige tous les ports d'arrivée présentés sur l'interface WAN, sauf ceux à transfert spécial, vers une adresse IP ou MAC individuelle. Cette fonction n'est habituellement pas utilisée, car elle présente des risques importants pour la sécurité du périphérique auquel elle est associée. Le périphérique DMZ n'est pas protégé par les pare-feu intégrés, ni par les filtres Web du routeur, et il est vulnérable aux attaques des pirates informatiques.

Une méthode beaucoup plus sécuritaire pour exposer des périphériques sur Internet est d'utiliser la redirection de port. Voir « Configuration de la redirection de port » à la page [68](#).

**Pour configurer un périphérique dans la DMZ, faites ce qui suit :**

1. Configurez votre périphérique en lui attribuant une adresse IP statique. Reportez-vous à la documentation de votre périphérique pour savoir comment définir une adresse IP statique ou utiliser la fonction Réserve DHCP (voir « Configuration du serveur DHCP sur votre routeur » à la page [51](#)).
2. Connectez-vous au Sans-fil intelligent Linksys. (Voir « Connexion à Sans-fil intelligent Linksys » à la page [13](#).)
3. Sous *Router Settings* (Paramètres du routeur), cliquez sur *Security* (Sécurité), puis sur l'onglet *DMZ*.

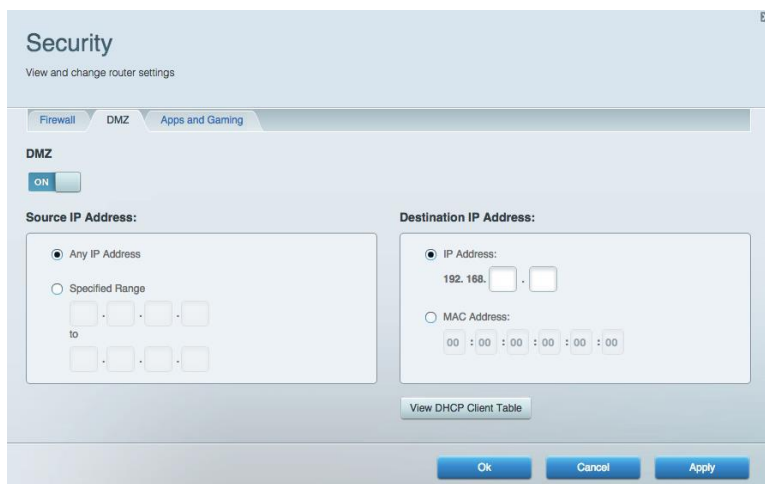

4. Cliquez pour activer la fonction DMZ (Zone démilitarisée).
5. À la section *Source IP Address* (Adresse IP source), sélectionnez *Any IP Address* (N'importe quelle adresse IP) pour permettre l'accès à votre périphérique DMZ partout sur Internet, ou sélectionnez *Specified Range* (plage définie) et entrez une plage d'adresses sources autorisées.
6. À la section *Destination IP Address* (Adresse IP de destination), saisissez les trois derniers chiffres de l'adresse IP du périphérique qui sera dans la DMZ. Le reste de l'adresse IP est déjà entré.

**OU**

Si vous voulez entrer l'adresse MAC à 12 chiffres du périphérique plutôt qu'utiliser la réservation d'adresse DHCP, vous pouvez remplacer l'étape 6 par les étapes suivantes :

7. À la section *Destination IP Address* (Adresse IP de destination), sélectionnez *MAC Address* (Adresse MAC), puis cliquez sur *View DHCP Client Table* (Afficher tableau des clients DHCP). L'écran *DHCP Client Table* (Tableau des clients DHCP) apparaît.



8. Cliquez sur **Select** (Sélectionner) à côté du périphérique que vous voulez placer dans la DMZ, puis cliquez sur **Close** (Fermer). L'adresse MAC correspondante est copiée dans le champ *MAC Address* (Adresse MAC).
9. Cliquez sur **Ok**.

# Redirection de port et Déclenchement de port

## Configuration de la redirection de port

La redirection de port est une fonction qui permet de rediriger le trafic d'arrivée d'un ou plusieurs ports donnés en provenance d'Internet vers un périphérique ou un port défini sur votre réseau local.

Configurez la redirection de port pour :

- Un seul port (voir « Configuration de la redirection d'un seul port » ci-dessous)
- Plusieurs ports (voir « Configuration de la redirection de plusieurs ports » à la page [69](#))
- Une plage de ports (voir « Configuration de la redirection d'une plage de ports » à la page [70](#))

## Configuration de la redirection d'un seul port

La redirection d'un seul port permet de rediriger le trafic d'arrivée d'un port donné en provenance d'Internet vers un seul périphérique sur votre réseau local. Un exemple de redirection d'un seul port serait l'acheminement de demandes Web d'arrivée, habituellement sur le port 80, vers un serveur Web.

**Conseil :** [reportez-vous à la documentation de votre périphérique pour de plus amples renseignements sur les ports et protocoles.](#)

### Pour configurer la redirection d'un seul port :

1. Suivez les instructions de votre périphérique pour le configurer avec une adresse IP statique, ou utilisez la fonction de réservation DHCP pour lui attribuer une adresse permanente (voir « Configuration du serveur DHCP sur votre routeur » à la page [51](#)).
2. Connectez-vous au Sans-fil intelligent Linksys. (Voir « Connexion à Sans-fil intelligent Linksys » à la page [13](#).)
3. Sous *Router Settings* (Paramètres du routeur), cliquez sur *Security* (Sécurité).
4. Cliquez sur l'onglet *Apps and Gaming* (Applications et jeux).
5. Cliquez sur *Single Port Forwarding* (Redirection d'un seul port).
6. Cliquez sur *Add a new Single Port Forwarding* (Ajouter nouvelle redirection d'un seul port).
7. Dans le champ *Application name* (Nom de l'application), entrez un nom descriptif.
8. Dans le champ *External Port* (Port externe), entrez le numéro du port externe (ce n'est pas toujours nécessaire).
9. Dans le champ *Internal Port* (Port interne), entrez le numéro du port interne (ce n'est pas toujours nécessaire).
10. Dans la liste déroulante *Protocol* (Protocole), sélectionnez *TCP*, *UDP* ou *Both* (les deux, valeur par défaut).

11. Dans le champ *Device IP#* (Numéro IP du périphérique), saisissez les trois derniers chiffres de l'adresse IP que vous avez réservée pour l'ordinateur vers lequel vous voulez rediriger le trafic Internet. Le reste de l'adresse IP a déjà été entré pour vous.
12. Sélectionnez la case *Enabled* (Activé), puis cliquez sur *Save* (Enregistrer). Si vous ne voulez pas utiliser la redirection de port mais que vous souhaitez conserver les données qui apparaissent au tableau, décochez cette case.

## Configuration de la redirection de plusieurs ports

Certaines applications nécessitent la redirection de plusieurs ports. Le logiciel VNC (Virtual Network Computing), qui vous permet d'utiliser votre ordinateur à distance n'importe où sur Internet, en est un exemple d'application. Pour activer cette fonction, créez des entrées supplémentaires pour rediriger plusieurs ports vers la même adresse IP.

Exemple : Vous voulez configurer votre ordinateur de façon à pouvoir y accéder à distance en utilisant le logiciel VNC. Par défaut, le logiciel VNC utilise les ports TCP 5800 et 5900.

### Pour configurer la redirection de plusieurs ports :

1. Assurez-vous que le logiciel que vous voulez utiliser a été installé sur un ordinateur raccordé à votre réseau.
2. Connectez-vous au Sans-fil intelligent Linksys. (Voir « Connexion à Sans-fil intelligent Linksys » à la page [13](#).)
3. Configurez la fonction de réservation DHCP pour l'adresse IP de l'ordinateur sur lequel vous avez installé le logiciel. (Voir « Configuration du serveur DHCP sur votre routeur » à la page [51](#).)
4. Sous *Router Settings* (Paramètres du routeur), cliquez sur *Security* (Sécurité).
5. Cliquez sur l'onglet *Apps and Gaming* (Applications et jeux).
6. Cliquez sur *Single Port Forwarding* (Redirection d'un seul port).
7. Cliquez sur *Add a new Single Port Forwarding* (Ajouter nouvelle redirection d'un seul port).
8. Dans le champ *Application name* (Nom de l'application), entrez un nom descriptif.
9. Saisissez le même numéro de port dans les champs *External Port* (Port externe) et *Internal Port* (Port interne).
10. Dans la liste déroulante *Protocol* (Protocole), sélectionnez *TCP*, *UDP* ou *Both* (les deux, valeur par défaut).
11. Dans le champ *Device IP#* (Numéro IP du périphérique), saisissez les trois derniers chiffres de l'adresse IP que vous avez réservée pour l'ordinateur vers lequel vous voulez rediriger le trafic Internet. Le reste de l'adresse IP a déjà été entré pour vous.
12. Sélectionnez la case *Enabled* (Activé), puis cliquez sur *Save* (Enregistrer). Si vous ne voulez pas utiliser la redirection de port mais que vous souhaitez conserver les données qui apparaissent au tableau, décochez cette case.

**Remarque :** si vous voulez utiliser un logiciel tel que VNC sur plusieurs ordinateurs, vous devrez reconfigurer les ports qu'il utilise par défaut sur chacun des ordinateurs supplémentaires. Ensuite, créez des entrées de redirection de port pour chaque ordinateur supplémentaire. Reportez-vous à la documentation du logiciel pour de plus amples renseignements.

## Configuration de la redirection d'une plage de ports

Certaines applications nécessitent la redirection d'une plage de ports.

Exemple : Vous voulez configurer votre ordinateur afin de pouvoir utiliser une application de partage de fichiers de poste à poste populaire comme BitTorrent. BitTorrent utilise par défaut le port 6881. S'il est occupé, le client demandeur BitTorrent essaie le port suivant dans la séquence. La configuration la plus courante pour les routeurs domestiques avec un seul ordinateur utilisant BitTorrent consiste à activer la redirection d'une plage de ports commençant par 6881 et se terminant par 6889.

**Pour configurer la redirection d'une plage de ports :**

1. Connectez-vous au Sans-fil intelligent Linksys. (Voir « Connexion à Sans-fil intelligent Linksys » à la page [13](#).)
2. Configurez une réservation DHCP pour l'adresse IP de l'ordinateur sur lequel vous avez installé le logiciel. (Voir « Configuration du serveur DHCP sur votre routeur » à la page [51](#).) Dans cet exemple, l'adresse IP de l'ordinateur de bureau sur lequel un client BitTorrent est installé est 192.168.1.140.
3. Sous *Router Settings* (Paramètres du routeur), cliquez sur *Security* (Sécurité).
4. Cliquez sur l'onglet *Apps and Gaming* (Applications et jeux).
5. Cliquez sur *Port Range Forwarding* (Redirection d'une plage de ports). L'écran *Port Range Forwarding* (Redirection d'une plage de ports) apparaît.

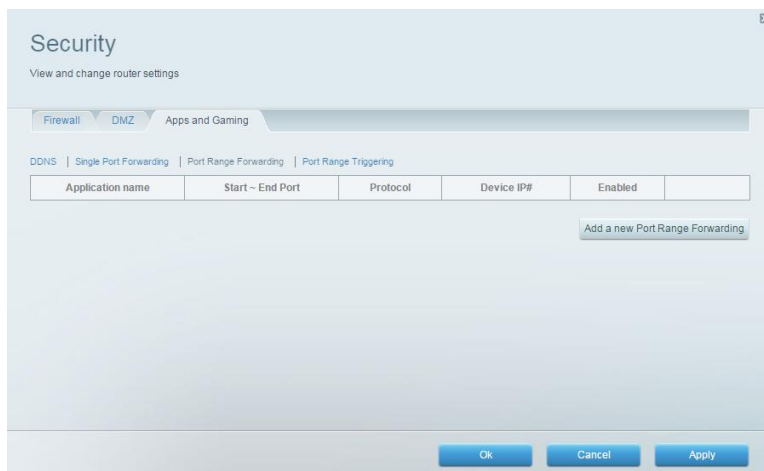

6. Cliquez sur *Add a new Port Range Forwarding* (Ajouter nouvelle redirection d'une plage de ports).
7. Dans le champ *Application name* (Nom de l'application), entrez un nom descriptif.

8. Dans les champs *Start ~ End Port* (Ports de début et de fin), entrez la plage de ports. Dans cet exemple, la plage est « 6881 - 6889 ».
9. Sélectionnez *TCP* comme protocole.
10. Dans le champ *Device IP#* (Numéro IP du périphérique), entrez les trois derniers chiffres de l'adresse IP du périphérique qui exécute le logiciel. Le reste de l'adresse IP est déjà entré. Dans cet exemple, vous entreriez « 140 ».
11. Sélectionnez la case *Enabled* (Activé), puis cliquez sur *Save* (Enregistrer). Si vous ne voulez pas utiliser la redirection d'une plage de ports mais que vous souhaitez conserver les données qui apparaissent au tableau, décochez cette case.

*Conseils : pour utiliser un logiciel comme BitTorrent sur plusieurs ordinateurs sur votre réseau, créez des entrées supplémentaires avec une plage unique de ports, comme indiqué ci-dessus. BitTorrent ne fonctionne que sur les ports 6881 à 6999. Selon le logiciel pare-feu installé sur votre ordinateur, vous devrez peut-être ouvrir une plage de ports dans votre pare-feu pour activer un logiciel qui permet la redirection d'une plage de ports.*

## Configuration du déclenchement d'une plage de ports pour les jeux en ligne

Le déclenchement d'une plage de ports permet au routeur de surveiller le trafic sortant sur des ports spécifiques. L'adresse IP de l'ordinateur qui achemine les données correspondantes est mémorisée par le routeur de façon que lorsque les données demandées lui sont retournées, elles sont réacheminées au périphérique approprié. Un exemple de déclenchement d'une plage de ports pourrait consister à activer un casque Bluetooth ou USB pour le clavardage ou les jeux en ligne.

### **Pour configurer le déclenchement d'une plage de ports pour plusieurs entrées :**

1. Reportez-vous à la documentation de votre périphérique concernant les ports qu'il utilise.
2. Connectez-vous au Sans-fil intelligent Linksys. (Voir « Connexion à Sans-fil intelligent Linksys » à la page [13](#).)
3. Sous *Router Settings* (Paramètres du routeur), cliquez sur *Security* (Sécurité).
4. Cliquez sur l'onglet *Apps and Gaming* (Applications et jeux).
5. Cliquez sur *Port Range Triggering* (Déclenchement d'une plage de ports). L'écran *Port Range Triggering* (Déclenchement d'une plage de ports) apparaît.

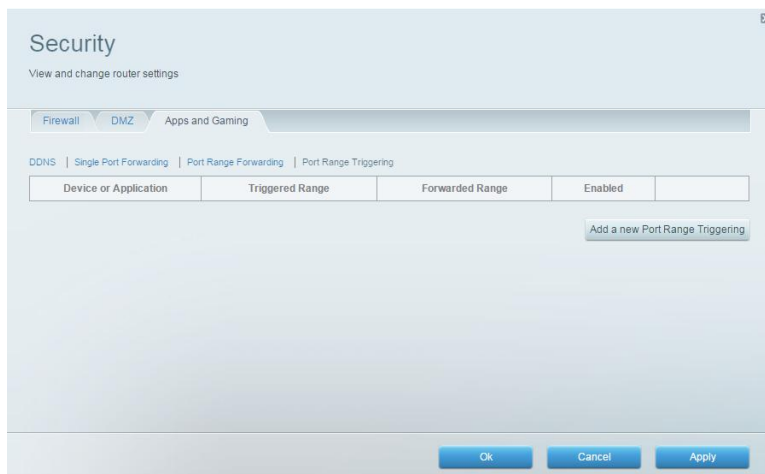

6. Cliquez sur *Add a new Port Range Forwarding* (Ajouter le déclenchement d'une nouvelle plage de ports).
7. Dans le champ *Device or Application* (Périphérique ou application), entrez un nom descriptif (tel que « Casque PS3 »).
8. Pour les ports uniques, entrez le même numéro de port dans chaque champ *Triggered range* (Port déclenché) et *Forwarded range* (Port redirigé).
9. Pour les plages de ports, entrez le même numéro de port dans chaque combinaison de champs *Triggered Range* (Plage de ports déclenchés) et *Forwarded Range* (Plage de ports transférés).
10. Sélectionnez la case *Enabled* (Activé), puis cliquez sur *Save* (Enregistrer). Si vous ne voulez pas utiliser le déclenchement d'une plage de ports mais que vous souhaitez conserver les données qui apparaissent au tableau, décochez cette case.

## Maintenance et surveillance

### Sauvegarde et restauration de la configuration de votre routeur

Comme pour toute donnée importante, vous devriez sauvegarder la configuration de votre routeur. Votre routeur pourrait contenir plusieurs réglages personnalisés. Les paramètres se perdraient si vous rétablissiez les valeurs par défaut définis par le fabricant. Il vous faudrait alors les entrer à nouveau manuellement. Si vous sauvegardez la configuration de votre routeur, la restauration des paramètres est une opération facile.

**Remarque :** *vous ne pouvez sauvegarder la configuration de votre routeur que localement, et non à distance.*

### Pour sauvegarder la configuration de votre routeur :

1. Connectez-vous à Sans-fil intelligent Linksys avec le mot de passe d'administrateur de votre routeur. (Voir « Connexion directe à votre routeur » à la page [14.](#))
2. Sous *Router Settings* (Paramètres du routeur), cliquez sur *Troubleshooting* (Dépannage).
3. Cliquez sur l'onglet *Diagnostics* (Diagnostic).

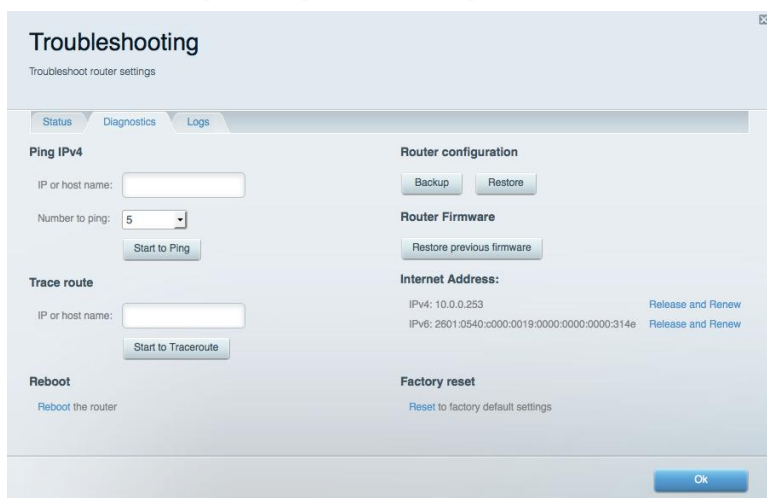

4. Sous *Router configuration* (Configuration du routeur), cliquez sur **Backup** (Sauvegarde).
5. Utilisez Windows, précisez un emplacement de fichier, puis cliquez sur **Save** (Enregistrer).

**Conseil :** lorsque vous sauvegardez plusieurs fichiers, précisez la date de sauvegarde dans le nom du fichier, à mesure que vous sauvegardez.

### Pour restaurer la configuration de votre routeur, faites ce qui suit :

1. Connectez-vous à Sans-fil intelligent Linksys avec le mot de passe d'administrateur de votre routeur. (Voir « Connexion directe à votre routeur » à la page [14.](#))
2. Sous *Router Settings* (Paramètres du routeur), cliquez sur *Troubleshooting* (Dépannage).
3. Cliquez sur l'onglet *Diagnostics* (Diagnostic).
4. Sous *Router configuration* (Configuration du routeur), cliquez sur **Restore** (Restaurer).
5. Cliquez sur **Choose File** (Sélectionner fichier) pour naviguer jusqu'à l'emplacement de votre fichier de configuration, sélectionnez le fichier et cliquez sur **Open** (Ouvrir).
6. Pour restaurer la configuration, cliquez sur **Start to Restore** (Commencer la restauration).

## Mise à jour du micrologiciel de votre routeur

Linksys pourrait périodiquement proposer une mise à jour de son logiciel soit pour corriger un problème, soit pour ajouter de nouvelles fonctions à votre routeur.



**Important :** le processus de mise à niveau ne doit pas être interrompu. Vous ne devez pas éteindre le routeur ou appuyer sur le bouton Reset pendant la procédure de mise à niveau. Ce faisant, vous pourriez désactiver le routeur de façon permanente.

**Astuces :** votre routeur vérifie automatiquement les mises à jour disponibles et les installe par défaut. Suivez les instructions ci-dessous seulement si la mise à jour automatique a été désactivée.

Pour mettre à jour le micrologiciel du routeur, faites ce qui suit :

1. Connectez-vous au Sans-fil intelligent Linksys. (Voir « Connexion à Sans-fil intelligent Linksys » à la page [13](#).)
2. Sous *Router Settings* (Paramètres du routeur), cliquez sur *Connectivity* (Connectivité).
3. Cliquez sur l'onglet *Basic* (Fonctions de base).
4. Sous *Firmware Update* (Mise à jour du micrologiciel), cliquez sur *Check for Updates* (Vérifiez les mises à jour).
5. Si une mise à jour est disponible, suivez les instructions à l'écran pour l'installer.

**Conseil :** pour que votre routeur vérifie automatiquement les mises à jour et les installe, sélectionnez *Automatic* (Automatique) sous *Router Firmware Update* (Mise à jour du micrologiciel du routeur).

## Restauration des paramètres par défaut du fabricant

Si vous avez essayé de faire les étapes de dépannage précédentes et que votre réseau ne fonctionne toujours pas, vous devrez peut-être restaurer les paramètres par défaut du fabricant de votre routeur. Pour restaurer les paramètres par défaut du fabricant, vous pouvez soit appuyer sur le bouton Reset (Réinitialisation) sur le routeur, soit utiliser le Sans-fil intelligent Linksys. Pour utiliser Sans-fil intelligent Linksys pour effectuer cette opération, vous devez vous connecter directement à votre routeur. (Voir « Connexion directe à votre routeur » à la page [14](#).)

**Pour réinitialiser votre routeur à l'aide du bouton de réinitialisation :**

**ATTENTION :** chaque fois que vous redémarrez le routeur, tous les fichiers journaux qui n'ont pas été sauvegardés sont perdus.

Assurez-vous que votre routeur est branché sur une source d'alimentation et qu'il est allumé, puis appuyez sur le bouton Reset (Réinitialisation) à l'arrière de votre routeur et maintenez-le enfoncé jusqu'à ce que le voyant d'alimentation clignote.

**Pour restaurer les paramètres par défaut du fabricant en utilisant le Sans-fil intelligent Linksys :**

1. Connectez-vous à Sans-fil intelligent Linksys avec le mot de passe d'administrateur de votre routeur. (Voir « Connexion directe à votre routeur » à la page [14](#).)
2. Sous *Router Settings* (Paramètres du routeur), cliquez sur *Troubleshooting* (Dépannage).

3. Cliquez sur l'onglet *Diagnostics* (Diagnostic).
4. Sous *Factory reset* (Restaurer paramètres du fabricant), cliquez sur *Reset* (Restaurer).



5. Cliquez sur **Yes** (Oui) pour confirmer. Tous les réglages et fichiers journaux seront supprimés, et votre routeur reviendra aux paramètres par défaut du fabricant.

## Vérification de l'état de votre routeur

La fonction État de votre routeur vous indique si vous avez une connexion Internet sécurisée et vous informe de l'état des périphériques raccordés à votre réseau.

Pour vérifier l'état de votre routeur :

1. Connectez-vous au Sans-fil intelligent Linksys. (Voir « Connexion à Sans-fil intelligent Linksys » à la page [13](#).)
2. Sous *Router Settings* (Paramètres du routeur), cliquez sur *Troubleshooting* (Dépannage).
3. Cliquez sur l'onglet *Status* (État). Des renseignements détaillés sur l'état de votre routeur s'affichent.

**Astuce :** pour avoir une description des champs, cliquez sur *Help* (Aide) dans le haut de l'écran.

Troubleshooting

Troubleshoot router settings

Status Diagnostics Logs

Devices | Report

| Name                      | MAC address       | IPv4 address  | Connection |
|---------------------------|-------------------|---------------|------------|
| CMK's Galaxy S5           | 10:A5:D0:E7:7F:42 | 192.168.1.136 | Wireless   |
| Christopher's MacBook Air | 68:A8:6D:11:9F:C4 | 192.168.1.111 | Wireless   |

Refresh

Open in browser

Print

| Name                      | MAC address       | IPv6 address                             | Connection |
|---------------------------|-------------------|--|------------|
| Christopher's MacBook Air | 68:A8:6D:11:9F:C4 | fe80:0000:0000:0000:6aa8:6dff:fe11:9f:c4 | Wireless   |

DHCP client table

Ok

4. Pour afficher la liste des périphériques réseau connectés, cliquez sur *Devices* (Périphériques). Pour afficher un rapport complet de l'état de votre routeur, cliquez sur *Report* (Rapport).
5. Cliquez sur **Ok** pour fermer l'écran.

## Désactivation des voyants d'état du port Ethernet

Selon l'emplacement du routeur dans la maison, vous pourriez trouver que les voyants sont dérangementants. Vous pouvez facilement les désactiver en utilisant Sans-fil intelligent Linksys.

Pour désactiver les voyants, faites ce qui suit :

1. Connectez-vous au Sans-fil intelligent Linksys. (Voir « Connexion à Sans-fil intelligent Linksys » à la page [13](#).)
2. Sous *Router Settings* (Paramètres du routeur), cliquez sur *Connectivity* (Connectivité).
3. Cliquez sur l'onglet *Basic* (Fonctions de base).
4. Sous *Activity Lights* (Voyants d'activité), cliquez sur le bouton **ON/OFF**.

## Vérification de votre connexion Internet

Votre routeur vous permet d'effectuer deux tests de diagnostic, Ping et Recherche d'itinéraire (Trace route), pour vérifier les connexions réseau, y compris les périphériques réseau et votre connexion Internet.

Pour établir un diagnostic de votre connexion Internet, faites ce qui suit :

1. Connectez-vous au Sans-fil intelligent Linksys. (Voir « Connexion à Sans-fil intelligent Linksys » à la page [13](#).)
2. Sous *Router Settings* (Paramètres du routeur), cliquez sur *Troubleshooting* (Dépannage).
3. Cliquez sur l'onglet *Diagnostics* (Diagnostic).

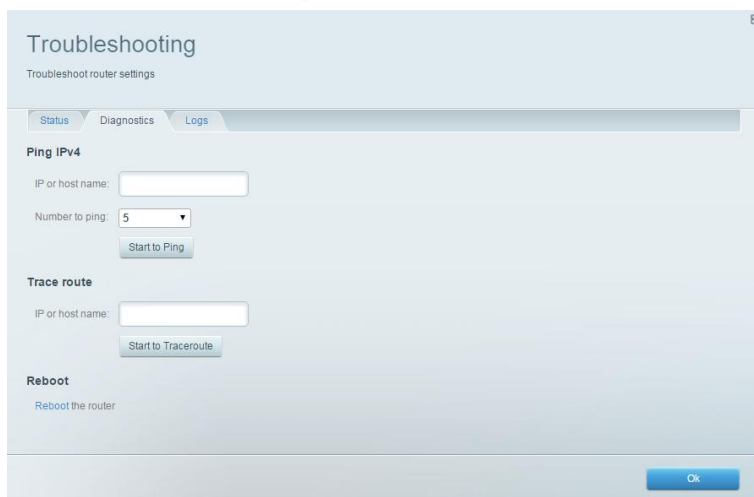

Pour vérifier si une adresse peut être jointe :

1. Sous *Ping IPv4*, entrez une adresse IP ou URL dans le champ *IP ou Host Name* (Nom d'hôte).

2. Sélectionnez le nombre de fois que vous souhaitez faire un test Ping dans la liste déroulante *Number to ping* (Nombre de tests Ping).
3. Cliquez sur *Start to Ping* (Commencer le test Ping). Une fenêtre affichera les résultats du test Ping. Vous verrez une réponse pour chaque test Ping réussi.

**Remarque:** si une adresse URL ne répond pas au signal Ping, cela ne signifie pas nécessairement que le site est en panne. Pour des raisons de sécurité, certains sites sont configurés pour ne pas répondre aux demandes de test Ping.

Pour déterminer l'itinéraire que les paquets empruntent entre votre routeur et une adresse précise, faites ce qui suit :

1. Sous *Trace route* (Recherche d'itinéraire), entrez une adresse dans le champ *IP ou Host name* (Nom d'hôte).
2. Cliquez sur *Start to Traceroute* (Commencer le test Traceroute). Une fenêtre affichera les résultats du test.



## Configuration et utilisation de fichiers journaux

Votre routeur peut faire le suivi de tout le trafic sur votre connexion Internet et consigner cette information dans un fichier journal.

Pour activer et visionner les fichiers journaux, faites ce qui suit :

1. Connectez-vous au Sans-fil intelligent Linksys. (Voir « Connexion à Sans-fil intelligent Linksys » à la page [13](#).)
2. Sous *Router Settings* (Paramètres du routeur), cliquez sur *Troubleshooting* (Dépannage).
3. Cliquez sur l'onglet *Logs* (Fichiers journaux).

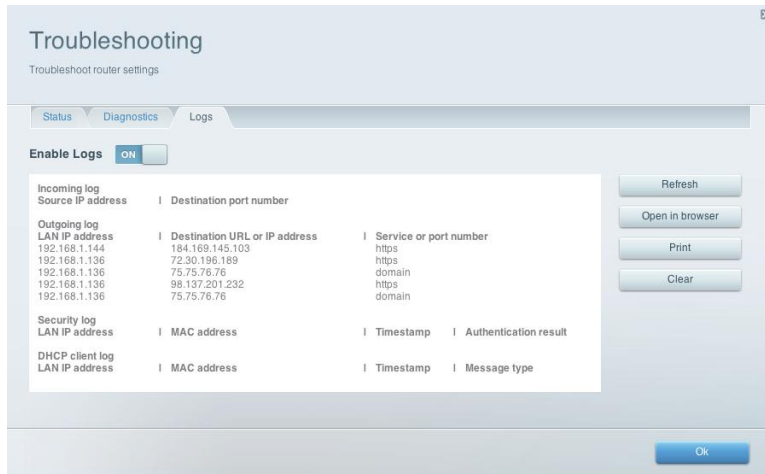

4. Pour activer cette fonction, cliquez sur le bouton à côté de *Enable Logs* (Activer journaux); ON s'affiche.

Vous pouvez soit consulter les fichiers journaux directement dans la liste, soit les ouvrir dans une fenêtre distincte sur votre navigateur ou les imprimer.

## Dépannage

Le présent chapitre peut vous aider à résoudre certains problèmes de configuration courants et à vous connecter à Internet. Pour obtenir de l'aide supplémentaire, communiquez avec notre soutien à la clientèle primé sur [Linksys.com/support/EA6350](http://Linksys.com/support/EA6350).

### Votre routeur n'a pas été configuré correctement

Si Sans-fil intelligent Linksys n'a pas terminé la configuration, vous pouvez essayer la manipulation suivante :

- À l'aide d'un trombone ou d'une broche, maintenez le bouton Reset (Réinitialisation) enfoncé jusqu'à ce que le voyant commence à clignoter (environ 10 secondes). Installez de nouveau le routeur.

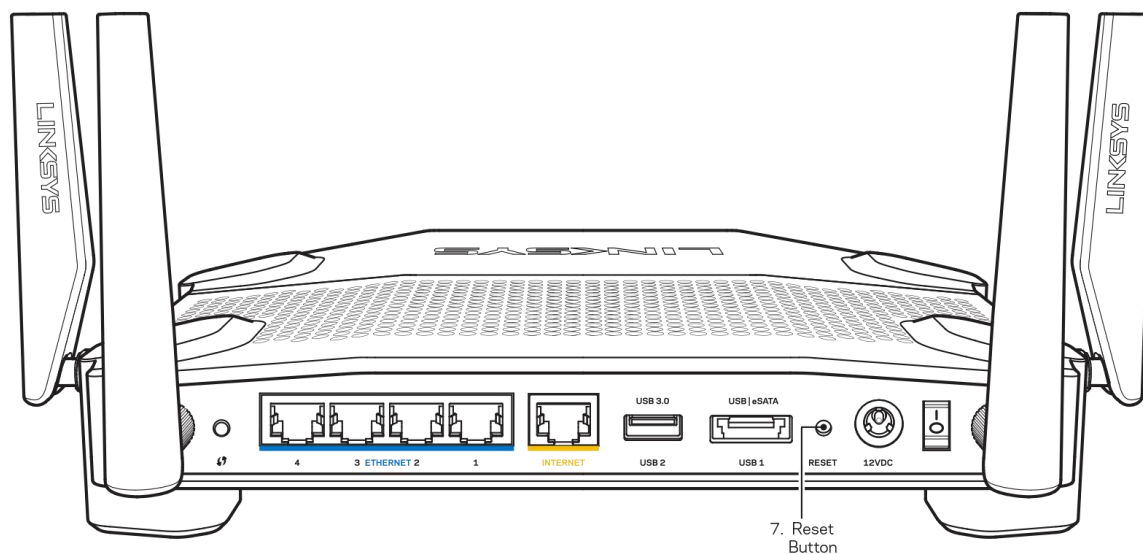

- Désactivez temporairement le pare-feu de votre ordinateur (pour obtenir de l'aide, reportez-vous aux instructions du logiciel de sécurité). Installez de nouveau le routeur.
- Si vous avez un autre ordinateur, utilisez-le pour installer de nouveau le routeur.

## Message *Votre câble Internet n'est pas branché*

Si le message «*Votre câble Internet n'est pas branché*» apparaît lorsque vous êtes en train de configurer votre routeur, suivez ces étapes de dépannage.

- Vérifiez qu'un câble Ethernet ou Internet (ou un câble comme celui fourni avec votre routeur) est bien branché au port Internet jaune à l'arrière de votre routeur et au port approprié sur votre modem. Ce port est généralement étiqueté Ethernet sur le modem, mais parfois aussi Internet ou WAN.

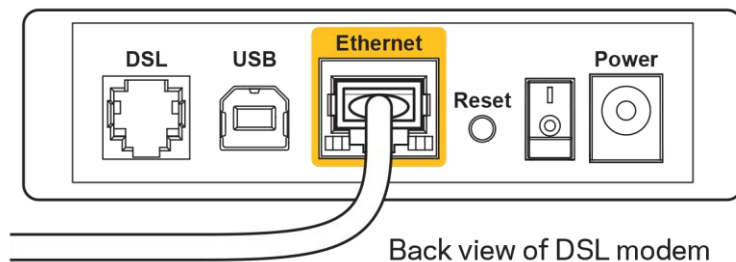
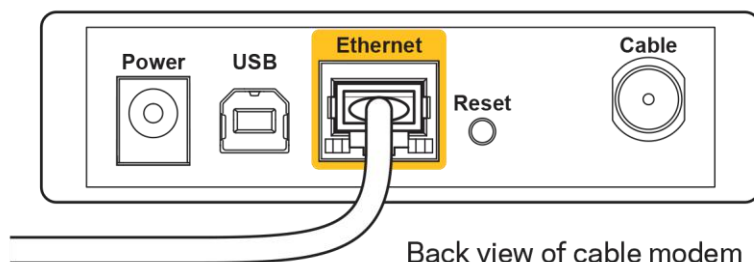
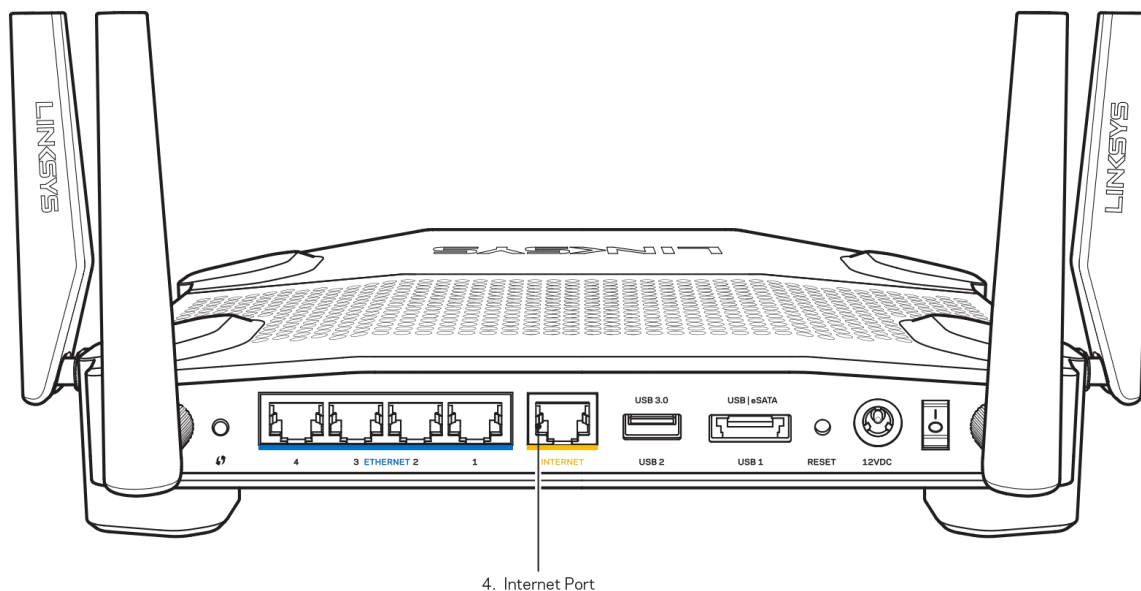

- Vérifiez que votre modem est branché à une source d'alimentation et qu'il est sous tension. S'il est doté d'un commutateur marche/arrêt, assurez-vous qu'il est réglé sur la position ON ou I.
- Si vous avez un accès Internet par le câble, vérifiez que le port CÂBLE du modem câble est raccordé au câble coaxial fourni par votre FAI.

- Si vous avez un accès Internet DSL, assurez-vous que la ligne téléphonique DSL est raccordée au port DSL du modem.
- Si votre ordinateur était connecté à votre modem par un câble USB, déconnectez le câble USB.
- Installez de nouveau le routeur.

## Message *Impossible d'accéder à votre routeur*

Pour accéder à votre routeur, vous devez être connecté à votre propre réseau. Si vous disposez d'un accès Internet sans fil, vous vous êtes peut-être déjà connecté à un autre réseau sans fil sans le savoir.

Pour régler le problème sur les ordinateurs sous Windows\* :

1. Sur votre bureau Windows, cliquez avec le bouton droit de la souris sur l'icône de connexion sans fil dans la barre d'état système.
2. Cliquez sur Afficher les réseaux sans fil disponibles. Une liste des réseaux disponibles s'affiche.
3. Cliquez sur le nom de votre propre réseau. Cliquez sur Connexion. Dans l'exemple ci-dessous, l'ordinateur était connecté à un autre réseau sans fil appelé wraith\_5GHz. Le nom du réseau sans fil du routeur WRT1900ACS Linksys, Damaged\_Beez2.4 dans cet exemple, est sélectionné.



4. Si vous êtes invité à saisir une clé de sécurité réseau, entrez votre mot de passe (clé de sécurité) dans le champ Network security key (Clé de sécurité réseau). Cliquez sur **OK**.
5. Votre ordinateur se connectera au réseau et vous devriez pouvoir accéder au routeur.

\*Selon la version Windows que vous utilisez, la description ou les icônes représentant ces étapes pourraient être légèrement différentes.

Pour régler le problème sur les ordinateurs sous Mac :

1. Dans la barre de menu en haut de l'écran, cliquez sur l'icône du sans-fil. Une liste des réseaux sans fil s'affiche. Sans-fil intelligent Linksys a automatiquement attribué un nom à votre réseau.



2. Dans l'exemple ci-dessous, l'ordinateur était connecté à un autre réseau sans fil appelé wraith\_5GHz. Le nom du réseau sans fil du routeur WRT1900ACS Linksys, Damaged\_Beez2.4 dans cet exemple, est sélectionné.



3. Cliquez sur le nom de réseau sans fil du routeur WRT1900ACS Linksys (Damaged\_Beez2.4 dans l'exemple).
4. Entrez votre mot de passe de réseau sans fil (Clé de sécurité) dans le champ Mot de passe. Cliquez sur **OK**.

## Une fois la configuration terminée

### Internet ne semble pas disponible

Si Internet a de la difficulté à communiquer avec votre routeur, le problème pourrait apparaître sous forme de message « [adresse Internet] introuvable » dans votre navigateur Web. Si vous savez que l'adresse Internet est correcte, et que vous avez essayé plusieurs adresses Internet valides avec le même résultat, cela pourrait indiquer que votre FAI ou votre modem ne peut pas communiquer avec votre routeur.

Essayez ce qui suit :

- Assurez-vous que les câbles réseau et d'alimentation sont correctement branchés.
- Assurez-vous que la prise de courant sur laquelle votre routeur est branché est alimentée en courant.
- Redémarrez le routeur.
- Communiquez avec votre FAI pour savoir s'il y a des pannes dans votre secteur.

La méthode la plus courante pour faire le dépannage de votre routeur est de l'éteindre, puis de le rallumer. Votre routeur peut alors recharger ses paramètres personnalisés, ce qui permettra aux autres périphériques (comme le modem) de le redécouvrir et de communiquer avec lui. C'est ce qu'on appelle le « redémarrage ».

Pour redémarrer votre routeur en utilisant le cordon d'alimentation, faites ce qui suit :

1. Débranchez le cordon d'alimentation du routeur et du modem.
2. Attendez 10 secondes, puis rebranchez-le sur le modem. Assurez-vous qu'il est sous tension.

3. Attendez que le voyant « en ligne » du modem cesse de clignoter (environ deux minutes). Rebranchez le cordon d'alimentation sur le routeur.
4. Attendez que le voyant d'alimentation cesse de clignoter. Patientez deux minutes avant d'essayer de vous connecter à Internet depuis un ordinateur.

Pour redémarrer votre routeur en utilisant le Sans-fil intelligent Linksys :

1. Connectez-vous au Sans-fil intelligent Linksys. (Voir « Connexion à Sans-fil intelligent Linksys » à la page [13](#).)
2. Sous *Router Settings* (Paramètres du routeur), cliquez sur *Troubleshooting* (Dépannage).
3. Cliquez sur l'onglet *Diagnostics* (Diagnostic).
4. Sous *Reboot* (Redémarrer), cliquez sur *Reboot* (Redémarrer).



5. Cliquez sur **Yes** (Oui). Le routeur va redémarrer. Pendant cette opération, tous les périphériques qui y sont raccordés perdront leur connexion Internet et se reconnecteront automatiquement lorsque le routeur sera de nouveau prêt.

## Le Sans-fil intelligent Linksys ne s'ouvre pas dans votre navigateur Web

Les versions les plus récentes des navigateurs Web les plus connus sont compatibles avec le Sans-fil intelligent Linksys.

## Vous n'avez pas accès au Sans-fil intelligent Linksys

Pour accéder directement à votre routeur, voir « Configuration manuelle de votre routeur » à la page [41](#).

## Toutes les autres étapes de dépannage ont échoué

Si vous avez essayé de faire les étapes de dépannage précédentes et que votre réseau ne fonctionne toujours pas, vous devrez peut-être restaurer les paramètres par défaut du fabricant de votre routeur, qui sont les réglages les plus courants pour les réseaux domestiques. Comme vos réglages personnalisés s'effacent lorsque vous réinitialisez le routeur, vous devrez les restaurer par la suite. Nous vous recommandons de sauvegarder votre configuration avant de restaurer les paramètres par défaut du fabricant. Voir « Sauvegarde et restauration de la configuration de votre routeur » à la page [72](#).

Pour restaurer les paramètres par défaut du fabricant, vous pouvez soit appuyer sur le bouton Reset (Réinitialisation) sur le routeur, soit utiliser le Sans-fil intelligent Linksys. Pour savoir comment procéder, voir « Restauration des paramètres par défaut du fabricant » à la page [74](#).

# Caractéristiques techniques

## Linksys WRT1900ACS

|  |   |
|--|---|
| Nom du modèle  | Routeur Gigabit sans fil double bande Linksys   |
| Description  | Routeur double bande AC avec Gigabit et 2 port USB  |
| Numéro du modèle   | WRT1900ACS  |
| Vitesse du port du commutateur                           | 10/100/1000 Mbit/s (Gigabit Ethernet)   |
| Fréquence radio  | 2,4 GHz et 5 GHz  |
| Nombre d'antennes  | 4 antennes externes ajustables  |
| Ports  | Alimentation, 1 x USB 3.0, 1 port combiné USB 2.0/eSATA, Internet, Ethernet (1-4), antennes RP-SMA (4)  |
| Boutons  | Reset (réinitialisation), Wi-Fi Protected Setup, marche/arrêt   |
| Voyants sur le panneau avant                             | Alimentation, Internet, 2,4 GHz, 5 GHz, eSATA, USB1, USB2, Ethernet (1-4), Wi-Fi Protected Setup  |
| UPnP   | Pris en charge  |
| Fonctions de sécurité                                    | WEP, WPA, WPA2, RADIUS  |
| Bits de clé de sécurité                                  | Cryptage de données jusqu'à 128 bits  |
| Systèmes d'allocation de fichiers de l'unité de stockage | FAT, NTFS et HFS+   |
| Navigateurs compatibles                                  | Les versions les plus récentes de Chrome et Firefox, la version la plus récente de Safari (pour Mac et iPad), Microsoft Edge et les versions 8 et suivantes d'Internet Explorer |

## Environnement d'exploitation

|                              |  |
|------------------------------|--|
| Dimensions                   | 246 x 194 x 52 mm sans les antennes<br>(9,68 x 7,64 x 2,05 po) |
| Poids unitaire               | 883 g (31 oz)  |
| Alimentation                 | 12 V, 3,0 A  |
| Certifications               | FCC, IC, CE, Wi-Fi a/b/g/n/ac, Windows 7, Windows 8            |
| Température (fonctionnement) | 0 °C à 40 °C (32 °F à 104 °F)                                  |
| Température (entreposage)    | -20 °C à 60 °C (-4 °F à 140 °F)                                |
| Humidité (marche)            | 10 % à 80 % d'humidité relative, sans condensation             |
| Humidité (entreposage)       | 5 % à 90 %, sans condensation                                  |

Remarques :

Pour en savoir plus à propos de la conformité aux normes, la garantie et la sécurité, consultez le CD fourni avec votre routeur ou rendez-vous sur [linksys.com/support/wrt1900acs](http://linksys.com/support/wrt1900acs).

Les spécifications peuvent changer sans préavis.

Les performances maximales sont conformes à la norme IEEE 802.11. Les performances réelles peuvent varier, notamment une capacité de réseau sans fil, un taux de débit de données et une portée moindres. La performance dépend de nombreux facteurs, conditions et variables, dont l'éloignement du point d'accès, le volume du trafic réseau, les matériaux et la construction de l'édifice, le système d'exploitation utilisé, la combinaison des produits sans fil utilisés, les interférences ainsi que d'autres conditions défavorables.

BELKIN, LINKSYS et de nombreux noms de produits et logos sont des marques de commerce du groupe de sociétés Belkin. Les autres marques mentionnées sont la propriété de leur détenteur respectif. Les licences et la documentation relatives aux logiciels tiers utilisés dans ce produit peuvent être consultées à l'adresse suivante : <http://support.linksys.com/en-us/license>. Pour toute demande relative au code source LPG ou toute autre question, veuillez communiquer avec nous à l'adresse <http://support.linksys.com/en-us/gplcodecenter>.

© Belkin International, Inc. et/ou ses sociétés affiliées, 2015. Tous droits réservés.

LNKPG-00248 REV A00