

marantz
PROFESSIONAL

Model CDR633 User Guide

CD Recorder

CLASS 1 LASER PRODUCT
LUOKAN 1 LASERLAITE
KLASS 1 LASERAPPARAT

COMPACT
disc
ReWritable High Speed

Warnings and Cautions

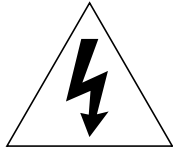

CAUTION

**RISK OF ELECTRIC SHOCK
DO NOT OPEN**



**CAUTION: TO REDUCE THE RISK OF ELECTRIC SHOCK,
DO NOT REMOVE COVER (OR BACK).
NO USER-SERVICEABLE PARTS INSIDE.
REFER SERVICING TO QUALIFIED SERVICE PERSONNEL.**

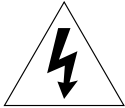

The lightning flash with arrowhead symbol within an equilateral triangle is intended to alert the user to the presence of uninsulated "dangerous voltage" within the product's enclosure. It may be of sufficient magnitude to constitute a risk of electric shock to persons.



The exclamation point within an equilateral triangle is intended to alert the user to the presence of important operating and maintenance (servicing) instructions in the literature accompanying the product.

WARNING

**TO REDUCE THE RISK OF FIRE OR ELECTRIC SHOCK,
DO NOT EXPOSE THIS PRODUCT TO RAIN OR MOISTURE.**

CAUTION:

**USE OF CONTROLS OR ADJUSTMENTS OR PERFORMANCE OF PROCEDURES
OTHER THAN THOSE SPECIFIED HEREIN MAY RESULT IN HAZARDOUS
RADIATION EXPOSURE.
THIS PRODUCT SHOULD NOT BE ADJUSTED OR REPAIRED BY ANYONE
EXCEPT PROPERLY QUALIFIED SERVICE PERSONNEL.**

WARNINGS

- Do not expose the equipment to rain or moisture.
- Do not remove the cover from the equipment.
- Do not insert anything into the equipment through the ventilation holes.
- Do not handle the mains lead with wet hands.
- Do not cover the ventilation with any items such as tablecloths, newspapers, curtains, etc.
- No naked flame sources, such as lighted candles, should be placed on the equipment.
- When disposing of used batteries, please comply with governmental regulations or environmental public instruction's rules that apply in your country or area.
- Do not place anything about 0.1 meter above the top panel.
- Make a space of about 0.1 meter around the unit.
- No objects filled with liquids, such as vases, shall be placed on the apparatus.
- When the switch is in the OFF position, the equipment is not completely switched off from MAINS.
- Do not expose batteries to excessive heat such as sunshine, fire or the like.

Copyright

- Recording and playback of any material may require consent. For further information refer to the following US ordinances:
- Copyright act of 1956
- Dramatic and Musical Performance Act 1958
- Performers Protection Acts 1963 and 1972
- any subsequent statutory enactments and orders

— Important Safety Instructions

Important Safety Instructions

READ BEFORE OPERATING EQUIPMENT

This product was designed and manufactured to meet strict quality and safety standards. There are, however, some installation and operation precautions which you should be particularly aware of.

1. Read these instructions.
2. Keep these instructions.
3. Heed all warnings.
4. Follow all instructions.
5. Do not use this apparatus near water.
6. Clean only with dry cloth.
7. Do not block any ventilation openings. Install in accordance with the manufacture's instructions.
8. Do not install near any heat sources such as radiators, heat registers, stoves, or other apparatus (including amplifiers) that produce heat.
9. Do not defeat the safety purpose of the polarized or grounding-type plug. A polarized plug has two blades with one wider than the other.
A grounding type plug has two blades and a third grounding prong. The wide blade or the third prong are provided for your safety. If the provided plug does not fit into your outlet, consult an electrician for replacement of the obsolete outlet.
10. Protect the power cord from being walked on or pinched particularly at plugs, convenience receptacles, and the point where they exit from the apparatus.
11. Only use attachments/accessories specified by the manufacturer.
12. Use only with the cart, stand, tripod, bracket, or table specified by the manufacturer, or sold with the apparatus. When a cart is used, use caution when moving the cart/apparatus combination to avoid injury from tip-over.
13. Unplug this apparatus during lightning storms or when unused for long periods of time.



14. Refer all servicing to qualified service personnel. Servicing is required when the apparatus has been damaged in any way, such as power-supply cord or plug is damaged, liquid has been spilled or objects have fallen into the apparatus, the apparatus has been exposed to rain or moisture, does not operate normally, or has been dropped.
- The apparatus should be located close enough to the AC outlet so that you can easily grasp the power cord plug at any time.
 - Apparatus with Class I construction shall be connected to an AC outlet with a protective grounding connection.

Additional Safety Information!

- This product should not be placed in a built-in installation such as a bookcase or rack unless proper ventilation is provided or the manufacturer's instructions have been adhered to.
- Apparatus shall not be exposed to dripping or splashing and that no objects filled with liquids, such as vases, shall be placed on the apparatus.
- When the switch is in the OFF position, the apparatus isn't completely switched-off from the MAINS.

— Important Safety Instructions

NOTE TO CATV SYSTEM INSTALLER:

This reminder is provided to call the CATV (Cable-TV) system installer's attention to Article 820-40 of the NEC, which provides guidelines for proper grounding and, in particular, specifies that the cable ground shall be connected to the grounding system of the building, as close to the point of cable entry as practical.

NOTE:

This equipment has been tested and found to comply with the limits for a Class A digital device, pursuant to Part 15 of the FCC Rules.

These limits are designed to provide reasonable protection against harmful interference when the equipment is operated in a commercial environment. This equipment generates, uses, and can radiate radio frequency energy and, if not installed and used in accordance with the instruction manual, may cause harmful interference to radio communications. Operation of this equipment in a residential area is likely to cause harmful interference in which case the user will be required to correct the interference at this own expense.

NOTE:

Changes or modifications may cause this unit to fail to comply with Part 15 of the FCC Rules and may void the user's authority to operate the equipment.

Rack-mounting the Unit

Use the supplied rack-mounting kit to mount the unit in a standard 19-inch rack, as shown below.

Remove the feet of the unit before mounting.

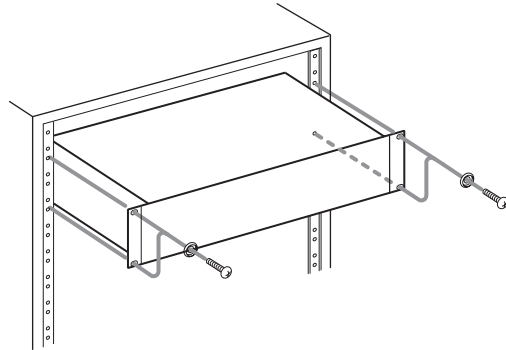

NOTE

- Leave 1U of space above the unit for ventilation.
- Allow at least 10 cm (4 in) at the rear of the unit for ventilation.
- The range of operating temperatures for this unit is 5–35 degrees C.
- Place this unit on a level surface.
- To allow for proper cooling, do not place objects on top of this unit.
- Do not place this unit on a power amp or other device that generates heat.

This Class A digital apparatus complies with Canadian ICES-003.

Cet appareil numérique de la Classe A est conforme à la norme NMB-003 du Canada.

1 – Introduction

Thank you for purchasing the CDR633.
 Before using the CDR633, please read this manual carefully, and use the product as directed to insure trouble-free enjoyment. After you have read this manual, please keep it handy for future reference.

Contents

Introduction	5
What this product consists of	5
Conventions in this manual	5
About discs	6
What is finalizing?	7
Using the remote control unit	7
Front and rear panel	8
Front panel	8
Rear panel	9
RC633CDR (remote control unit)	10
Audio signal connections	11
Menu mode operations	12
Menu structure	12
Basic operation in Menu mode	13
Playback	14
Types of disc that can be played	14
Basic playback operation	14
Selecting a song	15
Track search	16
Playback modes	17
Switching the time display	19
Timer playback	19
Repeat playback	20
Pitch control playback	22
Playing MP3 files	22
Recording	25
Before you record	25
Basic recording operations	26
Switching the time display	27
Fade-in/out	28
Sync recording	28
Auto track recording	30
Manually updating the track number	31
Rec mute	31
CD-R/CD-RW disc operations	32
Finalizing	32
Un-finalizing	32
Refreshing	33
Erasing a disc	33
Erasing a track	34

Entering names	35
Naming a disc	35
Naming a track	36
Messages	37
Error messages	37
Messages during operation	37
Troubleshooting	38
Specifications	39

Caution

Your use of copyrighted material such as music, movies, computer programs, and databases may be restricted by copyright law and other laws, and by the agreement that exists between you and the copyright owner. Before you use this product to copy any such material, please make sure that you are in compliance with such laws and agreements, and use this product in a way that does not violate them. The manufacturer of this product will accept no responsibility for any copyright infringement you may commit using this product.

What this product consists of

This product consists of the following items.

- CDR633 rewritable recorder x 1
- RC633CDR remote control unit x 1
- Power cable x 1
- Audio cable x2
- Battery (AAA size) x 2





Conventions in this manual

The following conventions are used in this manual.

- **XXX**
 Indicates a value you can select.
 Example: SRC> XXX (you can select ON/OFF)
 - **[]**
 Refers to an indicator in the display.
 Example: **[SHUFFLE]**
 - " "
- Indicates characters shown in the display.
 Example: "Eject"

1 – Introduction—About discs

About discs

CD-R	 
CD-RW	  

Handle discs carefully so as not to damage or scratch the front side.

To protect the disc, avoid placing it in the following locations:

- In direct sunlight or near a source of heat like a heater.
- In a place which is damp or dirty.
- In a place which could be exposed to rain, such as near a window.

Always keep the disc surface clean.

When cleaning the disc surface, always be sure to use a special compact disc cleaner and wipe as shown below.

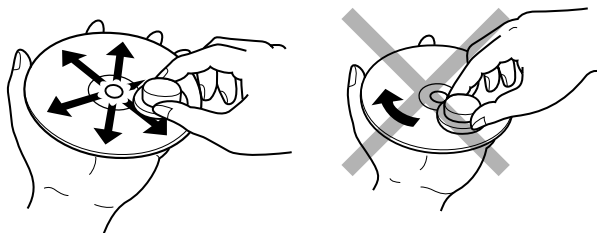

- Do not use conventional record cleaner for analog records, as this will adversely affect the disc surface.
Store discs properly by placing them in their disc cases.

- Do not attach a piece of paper or sticker on the label side of disc. When a disc has a piece of plastic tape or rental CD label with paste protruded from the edge or when a disc has a trace of such a sticky object, do not attempt to play the disc. If such a disc is played on the CD recorder, impossibility of taking out the disc or other malfunction may result.

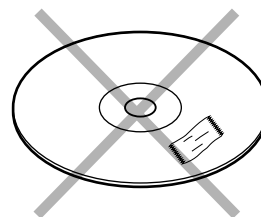

- Do not use a disc with a special shape. Do not attempt to play a disc with a special shape such as a heart-shaped disc or octagonal disc. Otherwise the equipment malfunction may result.

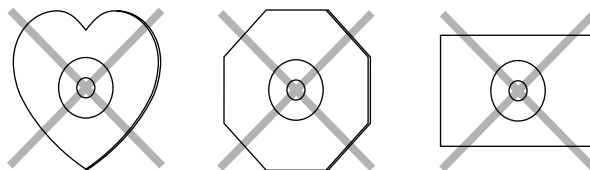

1 – Introduction—What is finalizing?

What is finalizing?

Even after audio data is recorded on a CD-R or CD-RW disc, it cannot be played back on a conventional CD player until the final TOC(*) data has been recorded on the disc. The process of recording this TOC data is called “finalizing”.

No further recording can be performed on a finalized disc. However in the case of a CD-RW, the disc can be “un-finalized” to allow additional recording (→ p.32).

* TOC: Table of Contents = information about the recorded data, such as the number and playing times of the songs

Using the remote control unit

Cautions for use

- Remote control operations may not be possible if the remote control receiver is in direct sunlight or under intense illumination.
- Please be aware that operating the remote control unit may cause unintended operations to occur on other infrared-controlled equipment.

Installing the batteries

Open the cover on the back panel of the remote control unit, and install two batteries (AAA size) in the correct orientation as indicated by the “+” and “-” markings on the case.

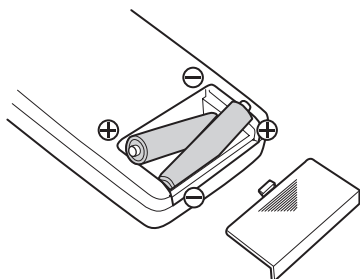

When to replace the batteries

If the range of control has lessened, or if pressing a button does not produce an operation, please replace both batteries with new ones.

Caution regarding batteries

Incorrect use of batteries may cause leakage or bursting. Please carefully read and observe the following cautions.

- Be sure to insert the batteries in the correct orientation as indicated by the “+” and “-” markings on the battery case.
- Do not mix new batteries with old batteries, or batteries of differing types.
- Never attempt to recharge batteries.
- Remove the batteries if you won’t be using the remote control unit for an extended period (more than one month).
- If leakage occurs, carefully wipe off any liquid from inside the case and install new batteries.

2 – Front and rear panel

Front panel

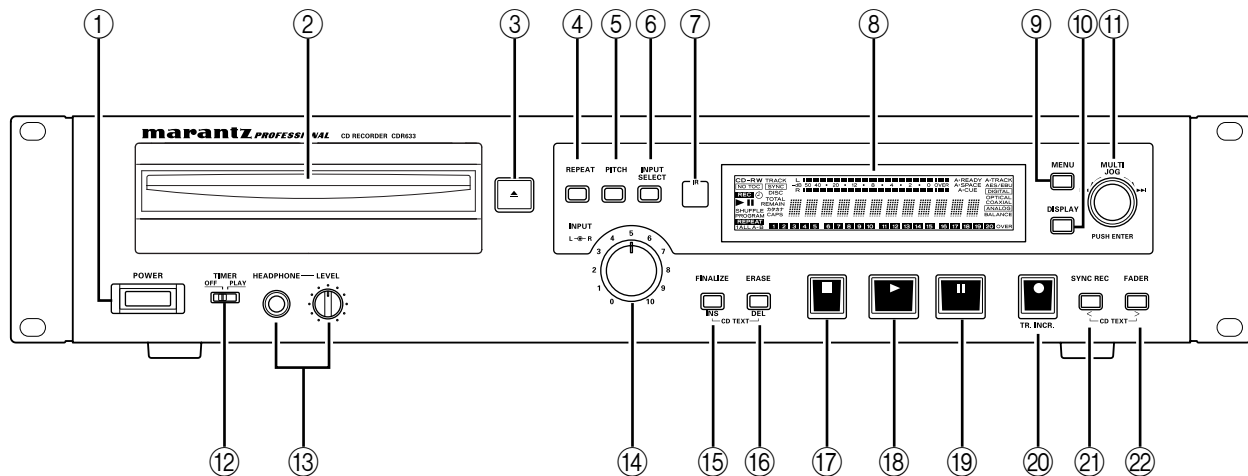

① **POWER switch**

Turns the power on/off.

② **Disc slot**

Insert a disc (CD, CD-R, CD-RW) here.

③ **▲ (Eject) button**

Use this button to eject the currently loaded disc. The display will indicate "Eject".

④ **REPEAT button**

Switches the repeat playback function on/off.

⑤ **PITCH button**

Switches pitch control on/off.

⑥ **INPUT SELECT button**

Selects the input jacks that will be the recording source.

⑦ **Remote signal sensor**

Receives commands from the RC633CDR (remote control unit). Be aware that if there are obstructions in front of this sensor, commands may not be received successfully.

⑧ **Display**

Displays menus and the current operating status.

⑨ **MENU button**

Accesses the Menu mode (→ p.13) where you can use various menu items.

⑩ **DISPLAY button**

Switches the time mode shown on the display.

When entering text, this button switches the type of characters (upper or lower case) being input.

⑪ **MULTI JOG dial**

This is used to select tracks or to edit the value of a setting. This dial can be pressed to operate as an ENTER button to finalize a selected menu item or an edited value.

⑫ **TIMER switch**

Switches the timer playback function (→ p.19) on/off.

⑬ **HEADPHONE jack/LEVEL control**

You can connect a set of stereo headphones to this jack. The LEVEL control located at the right adjusts the volume of the headphones.

⑭ **INPUT controls**

This is a level control for the analog inputs. The outside ring controls the level of the left channel, and the inside knob controls the level of the right channel. Normally, turning one will cause both to turn together. However by holding one of them, you can adjust the left and right levels independently.

⑮ **FINALIZE/INS button**

Executes the Finalize operation for a disc (→ p.32). When entering text, this button inserts a space at the cursor location.

2 – Front and rear panel—Rear panel

⑩ ERASE/DEL button

When using a CD-RW disc, this button lets you erase a track or the disc. When entering text, this button deletes the character at the cursor location.

⑪ (stop) button

Stops recording or playback.

⑫ (play) button

Starts recording or playback.

⑬ II (pause) button

Pauses recording or playback.

⑳ (record)/TR.INCR. button

Selects record-ready mode. This button is also used to assign track numbers manually (→ p.31).

㉑ SYNC REC/< button

Switches the Sync Record function (→ p.28).
When entering text, this button moves the cursor location toward the left.

㉒ FADER/> button

Applies a fade-in/fade-out during recording (→ p.28).
When entering text, this button moves the cursor location toward the right.

Rear panel

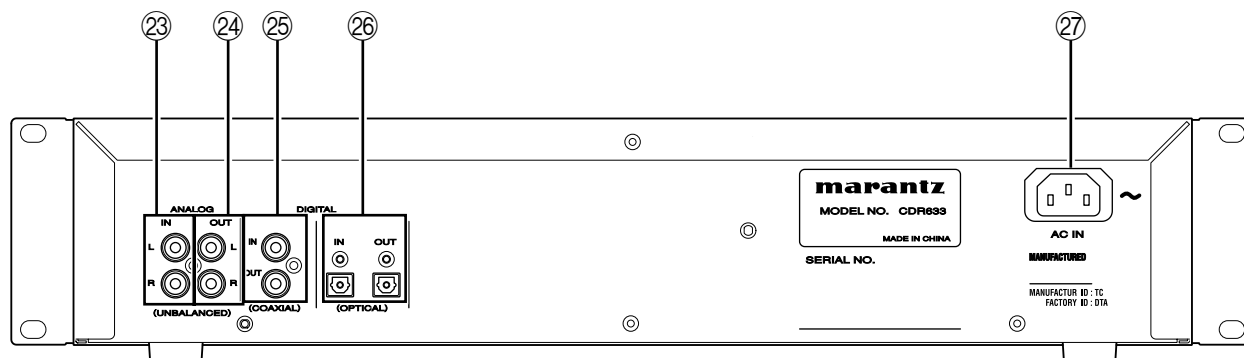

②③ ANALOG IN (UNBALANCED) jacks L/R

Connect these jacks to the unbalanced output of the unit you are using as a recording source.

②④ ANALOG OUT (UNBALANCED) jacks L/R

Connect these jacks to the unbalanced input of the unit you are using as your monitor system.

②⑤ DIGITAL IN/OUT (COAXIAL) jacks

These are digital input/output jacks that comply with IEC60958 Type II (S/PDIF).

②⑥ DIGITAL IN/OUT (OPTICAL) jacks

These are digital input/output jacks that comply with IEC60958 Type II (S/PDIF).

②⑦ AC IN (AC Power Inlet)

Connect the included power cable to this connector.

RC633CDR (remote control unit)

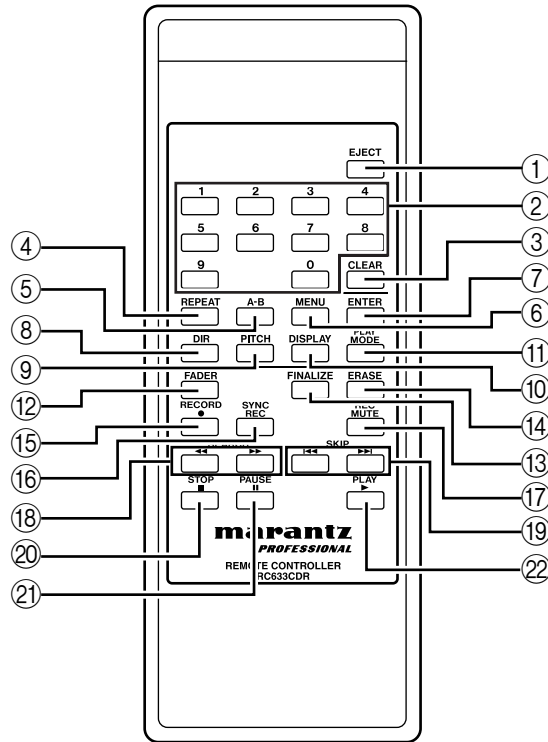

① **EJECT button**

Performs the same function as the front panel  Eject button (③).

② **0–9 buttons**

Use these buttons to enter track numbers or to make program playback settings.

③ **CLEAR button**

Cancels the number entered by the 0–9 buttons. When programming, this button deletes the most recently entered program.

④ **REPEAT button**

Performs the same function as the front panel REPEAT button (④).

⑤ **A-B button**

Use this button for A-B Repeat Playback operations (→ p.20).

⑥ **MENU button**

Performs the same function as the front panel MENU button (⑨).

⑦ **ENTER button**

Performs the same function as when the front panel MULTI JOG dial (⑪) is pressed.

⑧ **DIR button**

Switches MP3 file directory playback (→ p.24) on/off.

⑨ **PITCH button**

Performs the same function as the front panel PITCH button (⑤).

⑩ **DISPLAY button**

Performs the same function as the front panel DISPLAY button (⑩).

⑪ **PLAY MODE button**

Switches the Playback modes (→ p.17).

⑫ **FADER button**

Performs the same function as the front panel FADER/> button (⑫).

⑬ **FINALIZE button**

Performs the same function as the front panel FINALIZE/INS button (⑮).

- ⑭ **ERASE button**
Performs the same function as the front panel ERASE/DEL button (⑮).
- ⑮ **RECORD ● button**
Performs the same function as the front panel ● (record)/TR.INCR. button (⑳).
- ⑯ **SYNC REC button**
Performs the same function as the front panel SYNC REC/< button (㉑).
- ⑰ **REC MUTE button**
Records approximately four seconds of silence. After the silence is recorded, the CDR633 will enter record-ready mode (→ p.31).
- ⑱ **SEARCH ◀, ▶ buttons**
Search through the disc forward (▶) or backward (◀).
- ㉑ **SKIP ◀◀, ▶▶ buttons**
Perform the same function as turning the front panel MULTI JOG dial (⑪).
- ㉒ **STOP ■ button**
Performs the same function as the front panel ■ (stop) button (⑰).
- ㉓ **PAUSE || button**
Performs the same function as the front panel || (pause) button (⑲).
- ㉔ **PLAY ▶ button**
Performs the same function as the front panel ▶ (play) button (⑱).

Audio signal connections

Input

Only the input jack(s) selected by the front panel INPUT SELECT (⑥) button will be used.

Choose one of the following three sets of input jacks, and make the appropriate connections.

- ANALOG IN (UNBALANCED) jacks L/R (㉓)
- DIGITAL IN (COAXIAL) jack (㉔)
- DIGITAL IN (OPTICAL) jack (㉕)

The display indicates the currently selected input jack(s) (→ p.25).

Output

Signals are output from all of the following three sets of output jacks. Connect the desired set(s) of output jacks.

- ANALOG OUT (UNBALANCED) jacks L/R (㉖)
- DIGITAL OUT (COAXIAL) jack (㉗)
- DIGITAL OUT (OPTICAL) jack (㉘)

3 – Menu mode operations

This section explains the basic procedures in Menu mode, where you can make various settings for the CDR633 and perform various editing operations.

Menu structure

Menu mode is organized as follows. For details on each item, refer to the appropriate page.

Menu item	Function	Reference page
PLAY MODE	Select the playback mode	Playback modes (→ p.17)
PITCH CONT	Adjust the pitch control value	Pitch control playback (→ p.22)
PITCH STEP	Choose the step size for pitch control	Pitch control playback (→ p.22)
AUTO_CUE	Auto cue on/off	Auto cue function (→ p.21)
A_CUE LEVEL	Auto cue level setting	Auto cue function (→ p.21)
AUTO_READY	Auto ready on/off	Auto Ready function (→ p.21)
DIRECTORY	Specify directory playback of MP3 files	Specifying a directory for playback (→ p.23)
VOLUME	Adjust the input level of the digital signal	Basic recording operations (→ p.26)

Menu item	Function	Reference page
FADE IN	Specify the fade-in time for recording	Fade-in/out (→ p.28)
FADE OUT	Specify the fade-out time for recording	Fade-in/out (→ p.28)
SRC	Enable the Sample Rate Converter	Using the sample rate converter (→ p.25)
SYNC LEVEL	Specify the level for sync recording	Sync recording (→ p.28)
AUTO_TRK	Select the auto track mode	Auto track recording (→ p.30)
A_TRK LEVEL	Specify the level setting for auto track operation	Auto track recording (→ p.30)
A_TRK TIME	Specify the time interval for auto track operation	Auto track recording (→ p.30)
M_TR INCR	Manually increment the track number	Manually updating the track number (→ p.31)
IR REMOTE	Remote control setting	Basic operation in Menu mode (→ p.13)
DEFAULT	Reset to the factory setting	Basic operation in Menu mode (→ p.13)
TEXT EDIT	Edit a CD title or track name	Entering names (→ p.35)

Basic operation in Menu mode

This section explains how to select items in Menu mode. You can perform these operations either from the front panel or the remote control unit.

If using the front panel

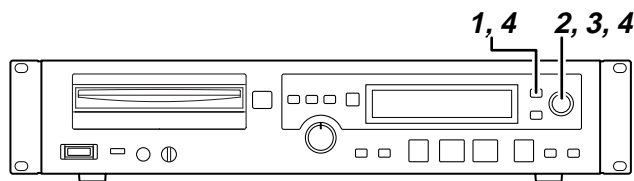

1 Press the MENU button to enter Menu mode.

You will switch from normal mode (in which you perform normal playback and recording) to Menu mode, and the display will show the menu items.

2 Turn the MULTI JOG dial to select a menu item.

3 Press the MULTI JOG dial.

This will confirm your selection, and you will now be able to edit the menu item.

For details on how to operate each menu item, refer to the page given in the “Menu structure” table.

4 To return from Menu mode to normal mode, press the MENU button or the ENTER button.

The menu item you were editing will be finalized, and you will return to normal mode.

Note

- To reset all the settings and return to the factory setting, use the DEFAULT menu option. It should only be used when a disc is not loaded.
- When IR REMOTE is set to Disable, some functions can not be operated using the remote control. On the other hand, set to Enable allows any operation using the remote control.

If using the remote control unit

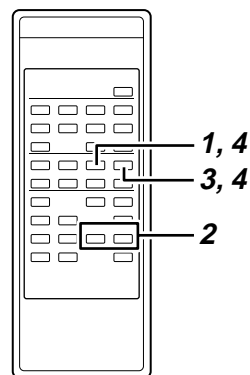

1 Press the MENU button to enter Menu mode.

You will switch from normal mode to Menu mode, and the display will show the menu items.

2 Use the SKIP buttons to select a menu item.

3 Press the ENTER button.

This will confirm your selection, and you will now be able to edit the menu item.

For details on how to operate each menu item, refer to the page given in the “Menu structure” table (→ p.12).

4 To return from Menu mode to normal mode, press the MENU button or the ENTER button.

The menu item you were editing will be finalized, and you will return to normal mode.

4 – Playback

This section explains how to playback CD/CD-R/CD-RW media inserted in the disc slot, and how to playback MP3 format audio files from media such as CD-ROM.

Types of disc that can be played

The CDR633 can play the following types of disc.

- Commercial audio CDs recorded in CD-DA format
- CD-R/CD-RW discs recorded in CD-DA format
- CD-ROM/CD-R/CD-RW discs containing MP3 format files

Note

- The CDR633 can playback MP3 files that are recorded in ISO9660 level 1, level 2, or Joliet formats. It can also playback discs that were recorded as multi-session discs.
- The following limitations apply to the number of MP3 files and directories.
 - Maximum number of directories: 255
 - Maximum number of layers: 8
 - Maximum number of MP3 files: 999
 - Maximum length of MP3 directory names, file names, and ID3 tags: 255 characters
- Regarding MP3 track information
 - During playback, this information is shown in the display with a priority order of ID3v2 > ID3v1 > file name.
 - While stopped, the file name is shown.

Caution

MP3 files encoded with a sample rate other than 44.1 kHz cannot be played back correctly. The recommended format is 44.1 kHz sampling rate and 128 kbps or higher bit rate.

Basic playback operation

This section explains the procedure for basic operations such as play, pause, and stop.

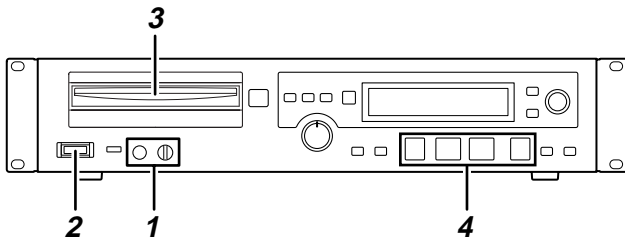

- 1 If you're monitoring through headphones, connect your headphones to the PHONES jack and turn down the LEVEL control.
- 2 Press the POWER switch to turn on the power.
- 3 Insert a disc into the unit with the label side up. The display will indicate "Disc Loading". Then "TOC Reading" will appear with the period flashing.

When the disc has been read, the display will indicate the total number of tracks and the total playback time.

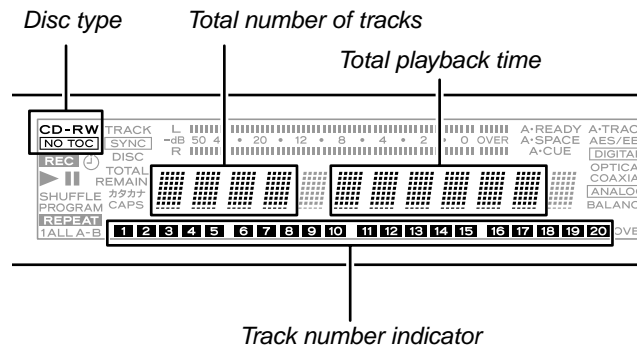

The type of disc inserted is shown as follows.

- CD: Commercial audio CD
- CD-R: CD-R media
- CD-RW: CD-RW media
- NO TOC: CD-R or CD-RW media that has not been finalized

- 4 To start playback, press the ► (play) button.

Operate the connected monitor system or the HEADPHONE LEVEL control to adjust the monitor level appropriately.

To pause or stop, proceed as follows.

To pause playback

Press the || (pause) button. Press the ► (play) button once again to resume playback.

To stop playback

Press the ■ (stop) button.

Note

Unless otherwise specified, the explanations in this manual assume that the playback modes (→ p.17) is set to Continue Play.

Selecting a song

Here's how to select a song when playing a CD that contains more than one track. You can select a song either by moving to the previous or next track (Skip) or by directly specifying a track number.

Skipping

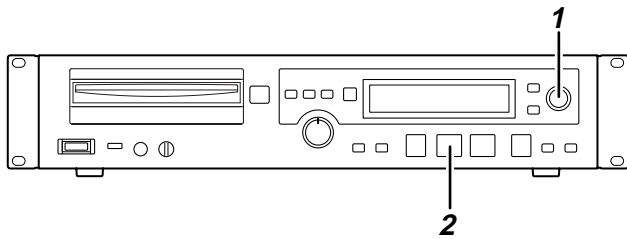

Here's how to skip to the previous or next track number.

- 1 Use the **MULTI JOG dial on the front panel (or the SKIP buttons on the remote control unit) to select tracks.**

The dial or buttons operate as follows.

- **MULTI JOG dial**

Turn the dial to the right to select the next track number, or to the left to select the preceding track number.

- **SKIP buttons**

Press the ► button to select the next track number, or the ◀ button to select the preceding track number.

- 2 Press the ► button on the front panel (or the **PLAY button on the remote control unit**).

The selected track will begin playing. Instead of pressing the PLAY button, you can press the front panel II (pause) button (or PAUSE button on the remote control unit) to move to the beginning of the selected track and enter pause mode.

Specifying a track number

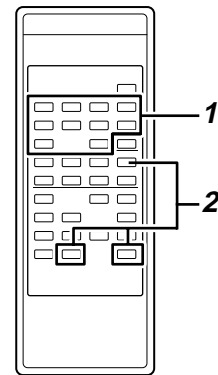

Here's how to use the 0–9 buttons on the remote control unit to directly specify the track number you want to play.

- 1 Use the **0–9 buttons on the remote control unit to enter a track number (maximum three digits).**

Enter the track number starting with the highest-place digit.

- **To specify track 1**

Press the 1 button once.

- **To specify track 12**

Press the 1 button → 2 button in that order.

- **To specify track 103**

Press the 1 button → 0 button → 3 button in that order.

- 2 Press the **PLAY button on the remote control unit.**

The selected track will begin playing. If you press the PAUSE button on the remote control unit instead of the PLAY button, you will move to the beginning of the selected track and enter pause mode.

Note

- You can also confirm your track selection by pressing the ENTER button instead of the PLAY button.
- You can't use the numeric buttons to specify a track number in Program or Shuffle mode.

4 – Playback—Track search

Track search

During playback (or while paused), you can search to find the portion of the track you want to hear. You can search either in the normal way by fast-forwarding/rewinding while listening to the audio, or by directly specifying a track or time and moving to that point (direct search).

Normal search

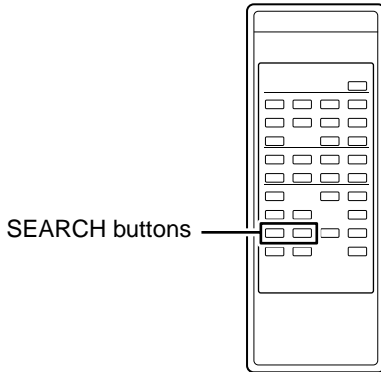

Here's how to use the remote control unit SEARCH buttons to search through a track while listening to the audio.

- 1 Play or pause the desired track.
- 2 Hold down one of the SEARCH buttons on the remote control unit.
Search will begin in either the forward (▶▶) or reverse (◀◀) direction.
- 3 To stop searching, release the SEARCH button.
You will return to the state (playing or paused) in which you were before searching.

Note

You cannot use normal search in an MP3 file.

Direct search

Here's how to search by directly specifying the desired track or time (direct search).

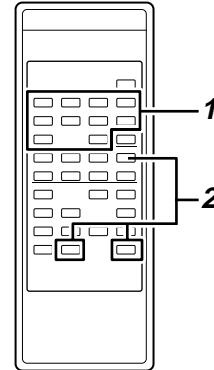

- 1 To perform a direct search, use the 0–9 buttons on the remote control unit to enter an eight-digit number as follows.

- Track number (three digits)
- Elapsed time (minutes) from the beginning of the track (three digits)
- Elapsed time (seconds) from the beginning of the track (two digits)

For example to specify the location at 1 minute 30 seconds into track 2, press the buttons in the following order:

0 → 0 → 2 → 0 → 0 → 1 → 3 → 0

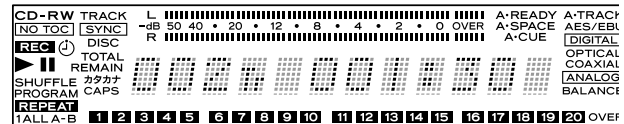

You will immediately move to the specified location as soon as you finish entering the eight digits.

Note

- You can use direct search whether the track is stopped, playing, or paused.
- If you perform direct search while stopped or playing, playback will begin from the location you specify. If you perform direct search while paused, the disc will be paused at the location you specify.
- You can't use direct search in Program or Shuffle mode.

Caution

- If an MP3 disc is inserted, you will not be able to specify a time location within a track. The specified track will play when you enter the track number (the first three digits).
- If you specify a track number or time that does not exist on the currently inserted disc, the search operation will be cancelled at that point.

- If you want to specify only the track number, or the track number and the minutes, enter the desired digits and press the ENTER button on the remote control unit (or the PLAY or PAUSE button).

If you specify only the track number

If you specify the track number (up to three digits) and then press the ENTER button on the remote control unit (or the PLAY or PAUSE button), direct search will be executed. The minutes and seconds digits will all be zero.

Note

If you use this method to specify a track, you may omit the 0 or 00 at the beginning. For example, press 2 to select track 2, or press 1 and then 2 to select track 12, and then press the ENTER button (or the PLAY or PAUSE button).

If you use the ENTER button to perform direct search while stopped or playing, playback will begin from the location you specify. If you perform direct search while paused, the disc will be paused at the location you specify.

If you press the PLAY button to perform direct search, playback will begin immediately from the location where you moved. If you press the PAUSE button, the disc will be paused at the location where you moved.

Note

This operation is the same as “Specifying a track number” (→ p. 15).

If you specify a track number and minutes position

If you specify the track number and the starting location in minutes (a total of six digits) and then press the ENTER button on the remote control unit (or the PLAY or PAUSE button), direct search will be executed. In this case, the seconds digits will be zero.

The operation when you press each button will be the same as when you specify only the track number.

For example to specify the location at 1 minute 00 seconds into track 2, press the buttons in the following order.

0 → 0 → 2 → 0 → 0 → 1 → ENTER button on the remote control unit (or PLAY or PAUSE button)

Note

When using this method to specify the location, you can omit the leading zero of the minutes. In the example above, press the buttons in the order of 0 → 2 → 1 and then press the ENTER button (or the PLAY or PAUSE button).

Playback modes

On the CDR633 you can use one of four different playback modes. The following playback modes are available.

Continue playback (default setting)

Tracks will playback consecutively as their number.

Note

Unless otherwise specified, the explanations in this manual assume that playback mode is selected.

Single playback

Only one track will play, and then playback will stop.

Program playback

Tracks will play in the order you specify.

Shuffle playback

All tracks on the disc will play in a random order regardless of the track number.

You can switch the playback mode either by using the PLAY MODE button on the remote control unit or by using MENU button.

Using the remote control unit buttons

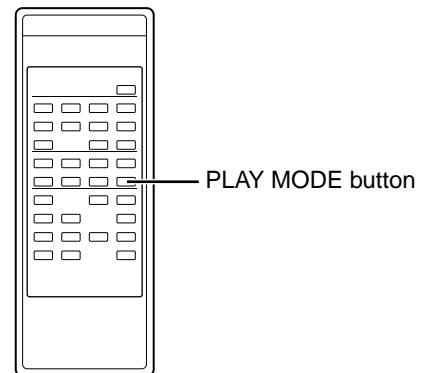

- While stopped, press the PLAY MODE button on the remote control unit repeatedly.

The mode will change each time you press the button. The display will indicate the currently selected playback modes as follows.

Display	Playback modes
Continue	Continue playback
Single	Single playback
Program	Program playback
Shuffle	Shuffle playback

4 – Playback—Playback modes

2 The previous display will reappear shortly after you stop operating the PLAY MODE button.

With the exception of Continue playback mode, the playback mode is shown as follows in the left part of the display.

Normal playback	No indication
Single playback	[1] is lit
Program playback	[PROGRAM] is lit red
Shuffle playback	[SHUFFLE] is lit red

Using menu mode

1 While stopped, access the “PLAY MODE?” menu item as described in “Basic operation in Menu mode” (→ p.13), and press the [ENTER] button.

2 Turn the MULTI JOG dial to select the desired playback mode.

The playback mode you selected is shown immediately. The display will show the currently selected mode as follows.

Display	Playback modes
Mode>Cont	Continue playback
Mode>Single	Single playback
Mode>Program	Program playback
Mode>Shuffle	Shuffle playback

3 To return from menu mode to normal mode, press the MENU button or the ENTER button.

Caution

The playback mode you selected is remembered even if you turn off the power. However, the program you specified in program playback mode will be erased when you turn off the power.

Continue playback

This is the standard mode, in which tracks will playback consecutively in order of their track number.

1 While stopped, set the playback mode to “Continue” or “Mode>Cont”.

For the procedure refer to “Playback modes” (→ p.17).

2 Press the ► (play) button on the front panel (or the remote control unit).

Playback will occur in the order of the track number.

Single playback

In this playback mode only one track will playback.

1 While stopped, set the playback mode to “Single”.

For the procedure refer to “Playback modes” (→ p.17).

2 As necessary, use the SKIP buttons on the remote control unit, the 0–9 buttons on the remote control unit, or the MULTI JOG dial on the front panel to select the track you want to playback (→ p.15).

3 Press the ► (play) button on the front panel (or remote control unit).

Only one track will playback, and then playback will stop.

Program playback

In this playback mode, tracks will playback in the order you specify beforehand. You can program up to 99 tracks for playback.

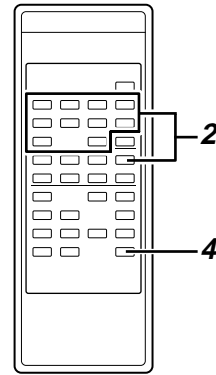

1 While stopped, set the playback mode to “Program”.

For the procedure refer to “Playback modes” (→ p.17).

2 Use the 0–9 buttons on the remote control unit to enter the track number you want to program, and press the ENTER button to confirm it.

The track number will be programmed.

Note

Alternatively, you can select a track by turning the MULTI JOG dial and then press the ENTER button to program it.

3 Repeat step 2 to program the other tracks you want to play.

Note

- You may program the same track more than once.

- You can press the CLEAR button on the remote control unit to delete the most recently programmed track from the program data.

4 Press the PLAY button to begin program playback.

Caution

- In this playback mode, playback is not possible unless at least one track has been programmed.
- If you press the STOP button while stopped, all of the program data will be erased.
- If you change the playback mode while stopped, all of the program data will be erased.
- If you turn off the power of the CDR633, all of the program data will be erased.

Note

- If you attempt to program 100 or more songs, an error message of "PGM Full!" will appear. You can program a maximum of 99 songs.
- If the total playback time of the programmed tracks exceeds 999 minutes 59 seconds, the display will indicate "--- : --".

Shuffle playback

This mode plays all tracks in a random order.

1 While stopped, set the playback mode to "Shuffle".

For the procedure refer to "Playback modes" (→ p.17).

2 Press the ► (play) button on the front panel (or remote control unit).

All tracks will play in a random order, regardless of their track number.

Switching the time display

Here's how to switch the time display.

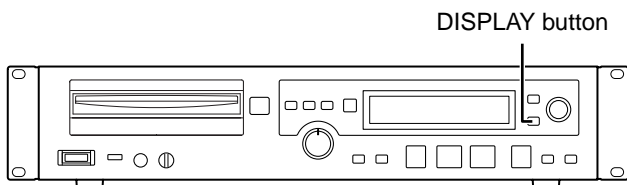

Press the DISPLAY button on the front panel (or the remote control unit).

Each time you press the button, you will cycle through the following four types of time display. The currently selected display type is shown by the following indicators.

4 – Playback—Switching the time display

No indication

The elapsed time of the current track is displayed.

[REMAIN] lit

The remaining time of the current track is displayed.

[TOTAL] lit

The elapsed time of the disc is displayed.

[TOTAL] and [REMAIN] lit

The remaining time of the disc is displayed.

Note

- While stopped, the total recorded time of the disc is always displayed, regardless of how the [TOTAL] and [REMAIN] indicators are lit.
- In program mode, the elapsed time or remaining time of the entire program (not the entire disc) is displayed.
- When playing an MP3 file, the elapsed track time is always displayed. The DISPLAY button is not used.
- For details on the time display during recording or in record-ready mode, refer to "Switching the time display" in the "Recording" section (→ p.25).

Timer playback

Timer playback is a function that automatically starts playback when the power is turned on. By using this function, you can use a commercially available timer to turn on the power of the CDR633, and start playback at a desired time.

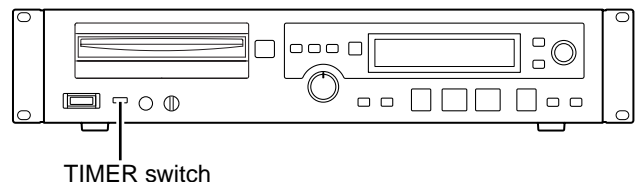

1 Connect the CDR633 to your timer so that power is supplied from the timer to the CDR633.

2 Insert the disc that you want to play.

3 To turn on the timer playback function, set the CDR633's TIMER switch to PLAY.

When the timer playback function is on, the timer indicator in the display will light.

Note

The timer indicator will blink if no disc is inserted.

4 Set your timer to the desired time.

The CDR633 will turn on at the time specified by your timer, and playback will begin automatically.

4 – Playback—Repeat playback

Repeat playback

Here's how you can repeatedly play all tracks of the currently inserted disc, or repeatedly play a specified region within a track (A-B Repeat Playback).

Normal repeat playback

All tracks on the disc will play repeatedly.

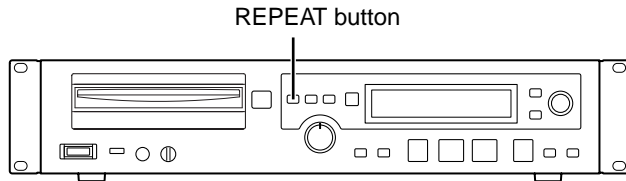

- 1 Press the REPEAT button on the front panel (or the remote control unit) to turn on the repeat playback function.

The display will indicate "Repeat ON" and the [REPEAT] indicator will light.

In this state, all tracks on the disc will play repeatedly.

During playback, if the Repeat mode is turned on, playback continues as before, and when the last track finishes, playback resumes from the first track. If Repeat mode is turned on when the disc is stopped, press the ► (play) button to begin operation.

- 2 To turn off the repeat play function, press the REPEAT button on the front panel (or the remote control unit) once again.

The display will indicate "Repeat OFF" and the [REPEAT] indicator will go dark.

Note

Combining the repeat mode with the program playback, single-track playback and shuffle playback functions will enable program repeat, single-track repeat and shuffle repeat operations, respectively.

A-B repeat playback

The region (A-B) you specify within a track will play repeatedly.

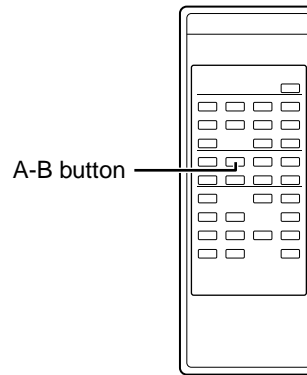

- 1 During playback, press the A-B button on the remote control unit at the point (A) where you want to start A-B repeat playback.

The [REPEAT] indicator in the display will light, and the [A-B] indicator will blink.

- 2 At the point where you want repeat playback to end (B), press the A-B button on the remote control unit once again.

In addition to the [REPEAT] indicator in the display, the [A-B] indicator will also light.

The region (A-B) has now been specified, and A-B repeat play will begin.

Note

Alternatively, you can pause the playback and then specify the start (A) and end (B) points.

- 3 To turn off the A-B repeat playback function, press the A-B button or the repeat button on the remote control unit.

The [REPEAT] indicator and [A-B] indicator in the display will go dark, and A-B repeat playback will be cancelled. If you cancelled during playback, playback will continue even the point specified as the end of A-B repeat play is passed.

Caution

- The specified region (A-B) will be erased if you press the STOP button.
- You can't use the A-B repeat playback function in an MP3 file.
- You can't use the A-B repeat playback function across two or more tracks.

Auto cue function

Using the auto cue function, you can select a cue point where sound begins (not where a track begins) within a track.

- 1 As described in "Basic operation in Menu mode" (→ p.13), access the "AUTO_CUE?" menu item and press the MULTI JOG dial. The display will indicate "A_Cue> XXX". (you can select ON or OFF).
- 2 Turn the MULTI JOG dial to turn auto cue function on. If you turn this on, the [A • CUE] indicator in the display will light.
- 3 Press the MENU button or the MULTI JOG dial to return from menu mode to normal mode.
- 4 As described in "Basic operation in Menu mode" (→ p.13), access the "A_CUE LEVEL?" menu item and press the MULTI JOG dial. (The display will indicate "A_LEV> XXXdB".)
- 5 Turn the MULTI JOG dial to set the sound detection level (-24,-30,-36,-42,-48,-54,-60,-66 and -72dB).
- 6 Press the MENU button or the MULTI JOG dial to return from menu mode to normal mode.
- 7 Then, select a track and press the ► (play) button on the front panel. The unit enters automatically playback ready mode.
- 8 When the ► (play) button is pressed again, playback begins at exactly the cue point.

Auto Ready function

This function allows the playing back a single track, and the automatic cueing of the next track ready for playback.

- 1 As described in "Basic operation in Menu mode" (→ p.13), access the "AUTO_READY?" menu item and press the MULTI JOG dial. The display will indicate "A_Ready> XXX". (you can select ON or OFF).
- 2 Turn the MULTI JOG dial to turn auto ready function on. If you turn this on, the [A • READY] indicator in the display will light.
- 3 Press the MENU button or the MULTI JOG dial to return from menu mode to normal mode.

Note

Combined with Auto cue function, the unit enters playback ready mode at the point where the sound detection level is set in A_CUE LEVEL menu item of next track.

4 – Playback—Pitch control playback

Pitch control playback

The CDR633 has a pitch control playback function that lets you adjust the pitch (and speed) of the playback.

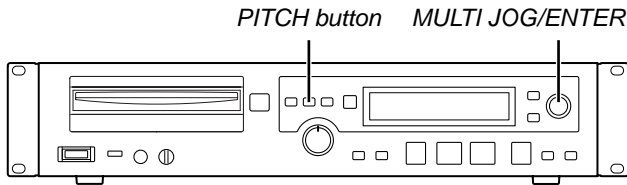

Caution

Pitch control does not work for MP3 files.

- To turn pitch control playback on, press the PITCH button on the front panel (or the remote control unit).**
The current pitch change value is shown as a percentage, and after a time the previous display will reappear.
- As described in “Basic operation in Menu mode” (→ p.13), access the “PITCH CONT?” menu item and press the ENTER button.**
The display will indicate “Pitch> XXX%” (adjustable in a range of -16.0 to 0.0 to +16.0).
- Turn the MULTI JOG dial to adjust the amount of pitch change.**

Note

You can use the “PITCH STEP?” menu item to adjust the steps in which this adjustment will occur, in a range of 0.1%–1.0%.

- Press the MENU button or the ENTER button to return from menu mode to normal mode.**
- To temporarily turn off pitch control playback, press the PITCH button on the front panel (or the remote control unit).**
The display will indicate “Pitch OFF” and the pitch control playback function will be turned off. To turn it back on, press the same button once again.

Caution

Please note that if you turn the pitch control playback function on/off during playback, the audio playback may be momentarily interrupted.

Playing MP3 files

Here’s how to play a disc that contains MP3 files (an MP3 disc).

When playing back an MP3 disc, you can use either of two modes; a mode in which all MP3 files on the disc can be played, or “directory mode” in which only the MP3 files in a specific directory (folder) will be available for playback.

Playing back all MP3 files

The CDR633 can playback an MP3 disc in the same way as a conventional disc.

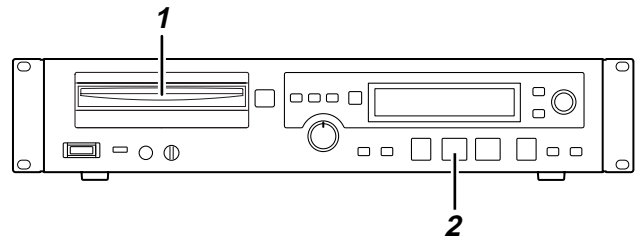

- Insert a disc into the unit with the label side up. The display will indicate “Disc Loading”. Then “TOC Reading” will appear with the period flashing.**

When the contents of the disc have been read, the [TRACK] indicator in the display will light, and the total number of tracks on the MP3 disc will be displayed. The total playback time is not displayed.

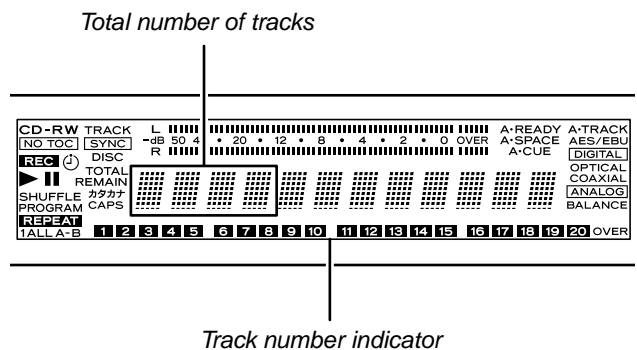

Caution

MP3 files converted at a sampling rate other than 44.1 kHz cannot be played correctly. The recommended format is a 44.1 kHz sampling rate and a bit rate of 128 kbps or higher.

Note

- For a disc on which MP3 files are stored, each MP3 file is handled as a “track”.
- Even if the MP3 disc is internally divided into multiple directories (a hierarchical structure), all MP3 files including those in sub-directories and sub-sub-directories will be read.
- Track numbers are assigned automatically, starting with MP3 files in the root directory (the top level of the disc).

2 To begin playback, press the ► (play) button.

The MP3 will playback.

Note

- You can select songs in the same way as when operating a conventional disc.
- You can use program playback and repeat playback (except for A-B repeat playback) in the same way as on a conventional disc.
- If you press the ENTER button during playback or while paused, the ID3 tag of the MP3 file is displayed. If there is no ID3 tag, the file name is displayed.

Caution

You can't search through a track on an MP3 disc.

Specifying a directory for playback

Here's how to use directory mode, in which you can playback the MP3 files within a specified directory of the MP3 disc.

<About directory playback>

A directory (also called a “folder”) is a hierarchical level on CD media or a hard disk.

If directory mode is on, only the files within the selected directory will be the target of your operations, and functions such as program playback and repeat playback will all occur within the same directory.

If directory mode is off, the directory structure of the disc is ignored, and all MP3 files on the disc will be subject to playback.

Note

- For a disc on which MP3 files are stored, each MP3 file is handled as a “track”.
- Directories that do not contain MP3 files cannot be selected for operations. For example in the illustration below, directories B and C contain MP3 files and can be selected for operations, but directory A is excluded from operations.

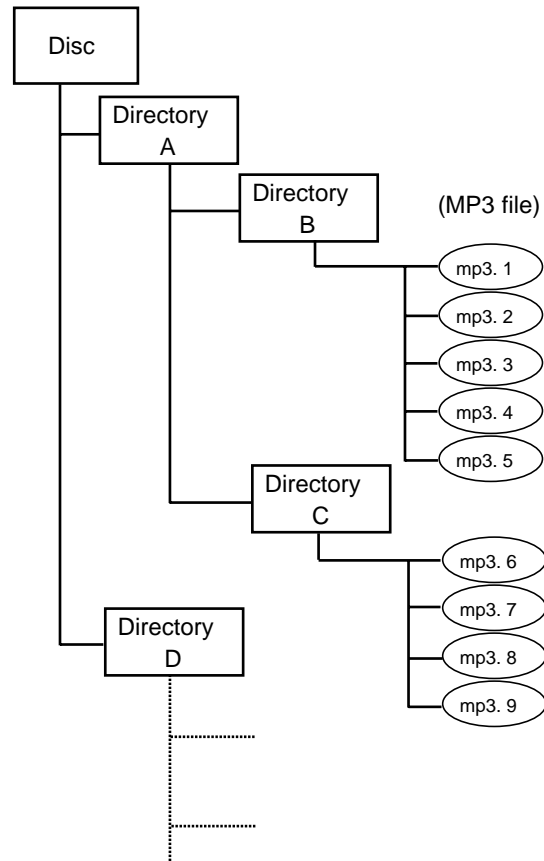
**Caution**

If you turn directory mode on, the MP3 files in the root directory (the top level that contains directory A and directory D in the above illustration) cannot be played.

4 – Playback—Playing MP3 files

Directory playback settings

Here's how to turn directory mode on/off and perform operations in directory mode.

Note

In the explanation below, we use menu mode to switch directory mode on/off, but you can also do this by pressing the DIR button on the remote control unit.

- 1 As described in “Basic operation in Menu mode” (→ p.13), access the “DIRECTORY?” menu item and press the MULTI JOG dial.**

The display will indicate “DIR> XXX” (you can select ON or OFF).

- 2 Turn the MULTI JOG dial to turn directory mode on/off.**

If you turn this on, the [DISC] indicator in the display will light.

- 3 Press the MENU button to return from menu mode to normal mode.**

- 4 To select the desired directory for operations, use the MULTI JOG dial (or the SKIP buttons on the remote control unit) while stopped.**

The display will indicate “DIR XXX” (you can select the directory number).

The previous display will reappear a short time after you stop operations. The directory that had last been displayed will be selected for operations.

Note

- *Directories that do not contain MP3 files are excluded from operations and will not be displayed. This means that the selectable directory numbers may not be consecutive.*
- *While stopped, you can press the ENTER button to view the name of the currently selected directory.*

- 5 Press the ► (play) button on the front panel (or remote control unit).**

Playback will start within the selected directory. Functions such as program playback or repeat playback will all occur within the same directory.

Note

During playback, you can use the MULTI JOG dial (or the SKIP buttons on the remote control unit) to select tracks (MP3 files).

5 – Recording

This section explains how to record on CD-R/CD-RW media inserted in the disc slot, and how to use various recording functions.

Before you record

Understanding the following points will help you avoid unnecessary problems when recording. Before recording, please take a moment to read these.

- The CD specification allows no more than 99 tracks (songs) to be recorded on a disc. Also, it is not possible to record a song that is shorter than four seconds.
- If you press the STOP button or PAUSE button less than four seconds after you start recording, the recorder will stop or enter record-ready mode only after four seconds have elapsed. Silence will be recorded during this time.
- If the number of songs reaches 99 during recording, the display will indicate "Disc Full!" and "PMA Writing" and then the recorder will stop.
- If the available recording time of the disc is completely used up while recording, a fade-out will be performed. Then the display will indicate "Disc Full!" and "PMA Writing" and the recorder will stop.
- If you insert a disc that has been partially recorded (and not yet finalized), recording will continue following the already-recorded portion.
- If you want to record additional material on a CD-RW that has already been finalized, you can un-finalize the disc (→ p.32).

Selecting the input signal

You can select one of the following three input signals (recording sources).

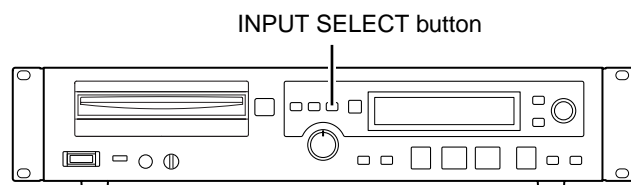

Press the INPUT SELECT button on the front panel to select the recording source.

Each time you press the button, you will cycle between the following three recording sources. The currently selected recording source is shown by the state of the following indicators.

[ANALOG] lit

The input signal of ANALOG IN (UNBALANCED) jacks L/R is selected as the recording source. The display will briefly indicate "Analog".

[DIGITAL] and [OPTICAL] lit

The input signal of the DIGITAL IN (OPTICAL) jack is selected as the recording source. The display will briefly indicate "Optical".

[DIGITAL] and [COAXIAL] lit

The input signal of the DIGITAL IN (COAXIAL) jack is selected as the recording source. The display will briefly indicate "Coaxial".

Using the sample rate converter

The CDR633 always records at 44.1 kHz (the CD sampling rate). If you wish to digitally record a signal of a different sampling rate from a DIGITAL IN jack (OPTICAL/COAXIAL), you must turn on the sample rate converter (SRC) as follows.

- 1 As described in "Basic operation in Menu mode" (→ p.13), access the "SRC?" menu item and press the ENTER button. The display will indicate "SRC> XXX" (you can select ON or OFF).
- 2 Turn the MULTI JOG dial to turn the SRC on/off.
- 3 To return from menu mode to normal mode, press the MENU button or the ENTER button.

Note

- If a signal is being received from the DIGITAL INPUT jack (OPTICAL/COAXIAL) when the SRC is off, the [DIGITAL] indicator on the display will blink while recording, record-ready, or monitoring.
- Digital signals other than 44.1 kHz cannot be recorded if the SRC is off. If you attempt to record, an error message of "Not Fs44.1K!" is displayed.

Adjusting the input signal

Here's how to adjust the level of the input signal.

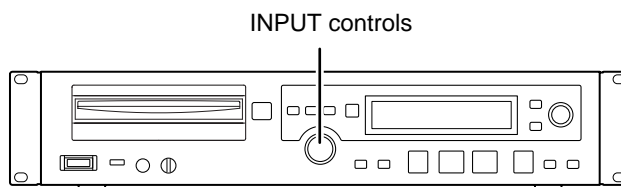

- 1 Make sure that your recording source (e.g., playback unit) is connected to the jack(s) you selected as the recording source.

5 – Recording—Basic recording operations

- 2** If the recording source is analog ([ANALOG] lit), use the INPUT controls to adjust the level received from the connected playback unit.

Set the level as high as possible without allowing the meters shown in the upper part of the display to reach the clipping point.

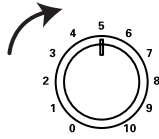

The outer part of the INPUT controls adjusts the level of the left channel, and the inner part adjusts the level of the right channel. Normally, both parts will move in tandem when you move one part, but you can adjust the left and right levels individually by holding down one part while you move the other.

Caution

The INPUT control setting has no effect if the recording source is a digital signal.

Note

The INPUT control adjusts the level of the input signal from the ANALOG IN (UNBALANCED) L/R jacks before it is converted to a digital signal.

- 3** Use the following procedure to set the level (digital volume) that is recorded on the disc.

- ① As described in “Basic operation in Menu mode” (→ p.13), access the “VOLUME?” menu item and press the ENTER button. The display will indicate “Vol> XXXdB” (adjustable in a range of -54.0 to 0.0 to +18.0).
- ② Turn the MULTI JOG dial to set the recording level.

If an analog signal is being input, the ideal is to adjust the level in step 2 using the INPUT controls, and set the digital volume at 0 dB.

If a digital signal is being input, use this setting to compensate when the level of the signal is too low or too high.

Caution

Be aware that the signal will clip if you raise the digital volume inappropriately.

- ③ Press the MENU button or the ENTER button to return from menu mode to normal mode.

Monitoring the input signal

Here’s how to monitor the input signal.

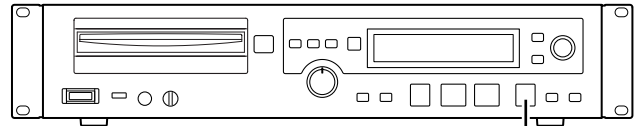

● (record)/TR.INCR. button

- 1** With no disc inserted, press the ● (record)/TR.INCR. button on the front panel (or the RECORD button on the remote control unit).

The display will indicate “Monitor” and input signal monitoring will be enabled.

- 2** To defeat monitoring of the input signal, press the ■ (stop) button on the front panel (or the remote control unit).

Basic recording operations

This section explains how to insert a disc and record.

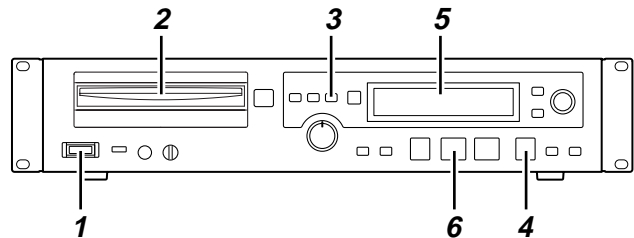

- 1** Press the POWER switch to turn on the power.
- 2** Insert a disc into the unit with the label side up. The display will indicate “Disc Loading”. Then “TOC Reading” will appear with the period flashing.

If you inserted a blank disc, the display will indicate “Blank Disc”.
- 3** Press the INPUT SELECT button to select the recording source.

For details on recording sources, refer to “Selecting the input signal” (→ p.25).
- 4** Press the ● (record) button to enter record-ready mode.

The [REC] and [II] will light, and the display will indicate “Now OPC.”.

5 – Recording—Switching the time display

Note

- “OPC” stands for Optimum Power Control. This is a function that optimizes the power of the laser used to record the disc.
- If a digital signal is recorded as the recording source but no signal (or an inappropriate signal) is being input, an error message of “D-IN UNLOCK!” is displayed.

5 Adjust the input level.

For details on the input level, refer to “Adjusting the input signal” (→ p.25).

Set the level as high as possible without allowing the **[OVER]** indication of the meters shown in the upper part of the display to light.

Clipping will produce digital noise if **[OVER]** lights. Be aware that unlike the case of analog recording, there is no headroom beyond the **[0]** point of the meter.

Note

- When recording a CD, we recommend that as a general rule you set the menu mode VOLUME at “0.0 dB”. This allows you record the recording-source CD without clipping.

6 To start recording, press the ► (play) button.

Input a signal from the playback unit etc. you’ve connected as the recording source.

If you want to stop or pause recording, proceed as follows.

To pause recording

Press the **II** (pause) button. Press the ► (play) button once again to resume recording.

To stop recording

Press the **■** (stop) button.

The display will indicate “PMA Writing” and the recorded content will be written to the disc.

Caution

- While the display indicates “PMA Writing” the recorded content is being written to the disc. button operations are disabled during this time.
- Never subject the CDR633 to severe vibration or turn off the power while the “PMA Writing” indication is shown. The recorded content will not be written correctly if you do so.

Switching the time display

Here’s how to switch the time display during recording (or in record-ready mode).

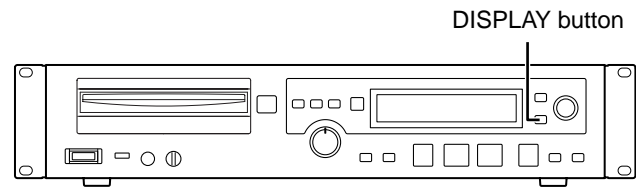

During recording (or in record-ready mode), press the DISPLAY button on the front panel (or the remote control unit).

Each time you press the button, you will cycle through the following four types of time display. The currently selected display type is shown by the following indicators.

No indication

The elapsed recording time of the current track is displayed.

[REMAIN] lit

The remaining recordable time of the disc is displayed.

[TOTAL] lit

The total elapsed recording time of the entire disc is displayed.

[TOTAL] and [REMAIN] lit

The remaining recordable time of the disc is displayed.

Note

For details on the time displays while playing or paused, refer to “Switching the time display” in the “Playback” section (→ p.14).

Fade-in/out

When recording, you can fade-in the input signal from silence to the specified level, or fade-out from the current level to silence. The fade-in/out times can be specified independently.

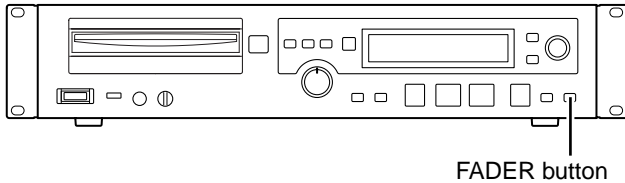

- 1 As described in “Basic operation in Menu mode” (→ p.13), access the “FADE IN?” menu item and press the ENTER button.

The display will indicate “Fade In> XXs” (you can select 1–30).

Here you can specify the fade-in time.

- 2 Turn the MULTI JOG dial to specify the fade-in time.

- 3 Press the MENU button to return from menu mode to normal mode.

By selecting the “FADE OUT?” menu item in step 1, you can specify the fade-out time in the same way.

- 4 To execute a fade-in, press the FADER button on the front panel (or the remote control unit) from record-ready mode.

Recording will begin at the same time as the fade-in, and the display will indicate “Fade In”.

- 5 To execute a fade-out, press the FADER button on the front panel (or the remote control unit) during recording.

The fade-out will begin, and recording will stop when the fade reaches silence. The display will indicate “Fade Out” while the fade-out is occurring.

Note

You are able to operate fade-out during a fade-in, or fade-in during a fade-out.

Sync recording

Sync recording makes recording begin automatically when the input signal exceeds a specified level (the sync level) and end automatically when silence is detected at the end.

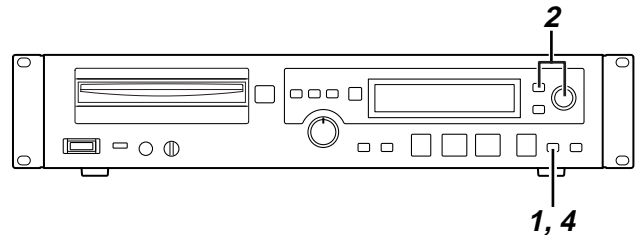

- 1 After entering record-ready mode (→ p.26), press the SYNC REC button repeatedly to select “Sync ALL” or “Sync 1”.

Each time you press the button, the display will cycle through the following settings: “Sync ALL” (repeatedly sync-record the input source) → “Sync 1” (sync-record only once) → “Sync OFF” (sync-record is off).

If “Sync ALL” is selected, the [SYNC] indicator in the display will light, and the CDR633 will be ready to sync-record.

If “Sync 1” is selected, the [SYNC] indicator in the display will blink, and the CDR633 will be ready to sync-record.

- 2 If necessary, you can adjust the sync level as follows.

- ① As described in “Basic operation in Menu mode” (→ p.13), access the “SYNC LEVEL?” menu item and press the MULTI JOG dial.

The display will indicate “S_LEV> XXXdB”.

- ② Turn the MULTI JOG dial to set the sync level. The range is –24 dB to –72 dB (6 dB steps).

- ③ Press the MENU button or ENTER button to exit menu mode.

5 – Recording—Sync recording

3 Begin playback on input source unit.

After playback is begun on input source unit, the CDR633 will start recording automatically when it detects audio signal which is above the sync level adjusted in step 2. However, after Sync1 or Sync ALL is selected, and if the signal below the adjusted sync level is not detected over one second, the CDR633 will not begin recording automatically even it detects the audio signal.

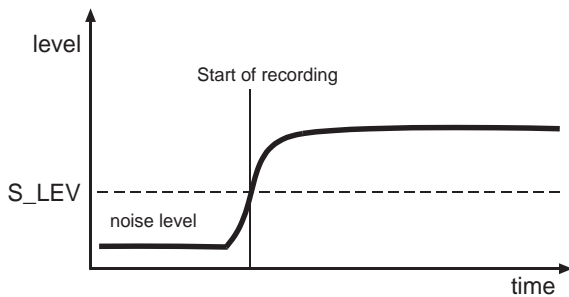

Note

In this manual, we refer to audio below the currently specified sync level as "silence".

When five seconds of silence occurs, the CDR633 will automatically enter record-ready mode. If you selected "Sync 1", the sync recording setting will be defeated.

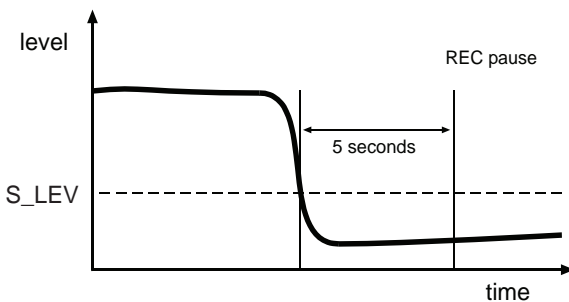

4 To cancel sync recording, press the SYNC REC button to select Sync OFF.

Note

- If "Sync 1" is selected, pressing the **II** (pause) button will stop the disc and defeat the sync recording setting.
- If "Sync ALL" is selected, pressing the **II** (pause) button will enter record-ready mode, but the sync recording setting will be maintained.
- In either case, the sync recording setting will be defeated if you stop by pressing the **■** (stop) button.

If the sync level setting is too high, you may lose the first part of a song that begins softly.

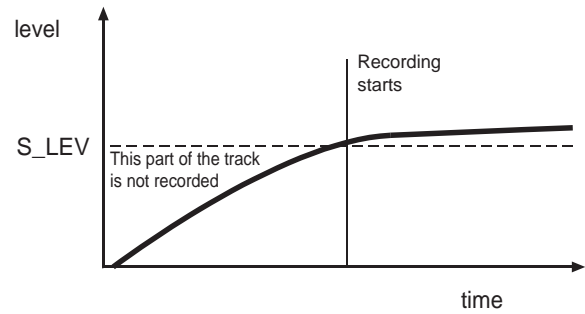

Conversely, you should be aware that if the sync level setting is too low, the noise level of an analog source may be higher than the sync level, so that sync recording fails to start.

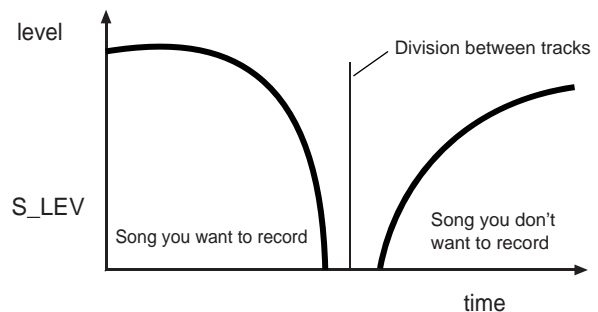
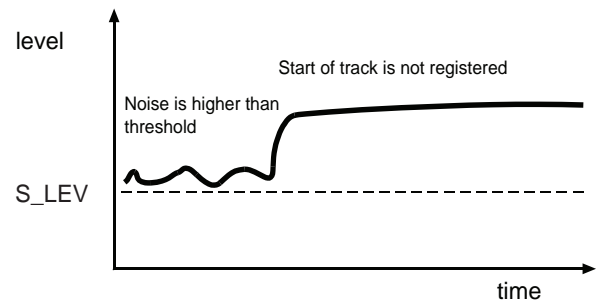

Auto track recording

Auto track recording is a function that automatically updates the track number when the specified condition occurs.

1 Select the auto track mode as follows.

- ① As described in “Basic operation in Menu mode” (→ p.13), access the “AUTO_TRK?” menu item and press the ENTER button.
The display will indicate “A_Trk> XXX”.
- ② Use the MULTI JOG dial to select one of the following modes.

Level

The track number will be updated when the signal exceeds the specified auto track level after being below this level for two seconds or longer.

To specify the auto track level, use the “A_TRK LEVEL?” menu item. You can specify this level in the range of -24 dB to -72 dB (6 dB steps).

When A_Trk=Level, the [A•TRACK] indicator in the display will light.

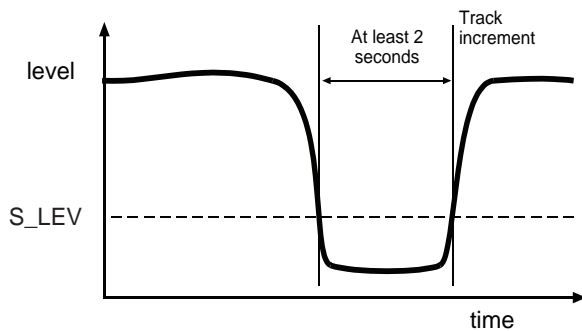

Digi

When recording a digital source (CD, DAT, MD), the track number will be updated when a track boundary has been detected in the source.

When A_Trk=Digi, the [A•TRACK] indicator in the display will light.

However if an analog source is being recorded even though Digi is selected, or when recording a digital source other than the above, the track number will be updated according to the input level in the same way as with the “Level” setting described above.

Minute

The track number will be updated when the specified length of time has elapsed after recording began. Use the “A_TRK TIME?” menu item to specify this length of time.

When A_Trk=Minute, the [A•TRACK] indicator in the display will light.

The [A•TRACK] indicator will blink while recording and in record-ready mode.

2 If you selected “Level” as the auto track mode, proceed as follows to set the auto track level.

- ① As described in “Basic operation in Menu mode” (→ p.13), access the “A_TRK LEVEL?” menu item and press the ENTER button.
- ② Turn the MULTI JOG dial to set the auto track level in a range of -24 dB to -72 dB (6 dB steps).
- ③ Press the MENU button or ENTER button to exit menu mode.

3 If you selected “Minute” as the auto track mode, proceed as follows to specify the time interval for updating the track number.

- ① As described in “Basic operation in Menu mode” (→ p.13), access the “A_TRK_TIME?” menu item and press the ENTER button.
The display will indicate “TR_TIME>XXm”.
- ② Turn the MULTI JOG dial to select “1m” (1 minute), “5m” (5 minutes), “10m” (10 minutes), “15m” (15 minutes), or “30m” (30 minutes) as the time interval.
- ③ Press the MENU button or ENTER button to exit menu mode.

In this condition, the track number will be updated when the input signal meets the specified conditions, or when the specified interval of time has elapsed since recording began.

Note

You can't change the TR_TIME setting during recording.

Manually updating the track number

If you want to update the track number manually, proceed as follows.

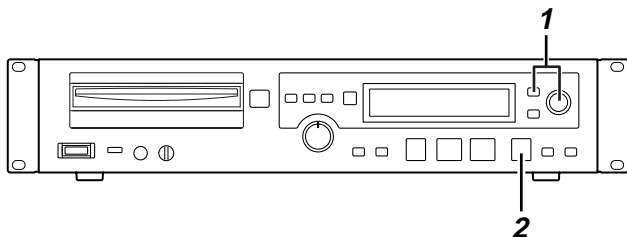

1 Take the following steps to enable manual track number updating.

- ① As described in “Basic operation in Menu mode” (→ p.13), access the “M_TR INCR?” menu item and press the **ENTER** button. The display will indicate “TR_INCR> XXX” (you can select ON or OFF).
- ② Turn the **MULTI JOG** dial to select ON.
- ③ Press the **MENU** button or the **ENTER** button to exit menu mode.

2 Press the ● (record) button at the point where you want to assign a track number. The track number will be updated.

Note

This button is disabled while track number 99 is being recorded.

Rec mute

This function makes it easy to record a silent interval. To do so, press the remote control unit REC MUTE button during recording.

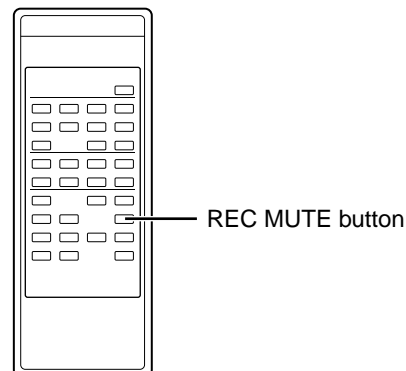

The display will indicate “Rec Mute” and muted recording will begin. After approximately four seconds, the recorder will enter record-ready mode.

Note

The rec mute function can be controlled only from the remote control unit.

6 – CD-R/CD-RW disc operations

Caution

Be careful that the power is not accidentally turned off while the finalize, un-finalize, refresh, or disc/track erase operations are being executed. If this occurs, the data on the disc will be corrupted, and it is also possible that the disc itself will become unusable.

This section explains various operations that you can perform on a CD-R/CD-RW disc, such as finalizing a recorded CD-R/CD-RW disc so that it can be played on a conventional CD player, or erasing all or part of the tracks on a CD-RW disc.

Finalizing

Finalizing is the operation of writing the TOC (Table Of Contents: information about the recorded data, such as the number of songs and the playback start time of each song) to the CD-R/CD-RW media.

A disc recorded on the CDR633 cannot be played back on a conventional CD player until the final TOC has been written to the disc. (The CDR633 itself will be able to play the disc even before it has been finalized.)

Normally, no additional recording can be done on CD-R/CD-RW media once it has been finalized. However in the case of a CD-RW, you can “un-finalize” the disc so that additional recording can be performed.

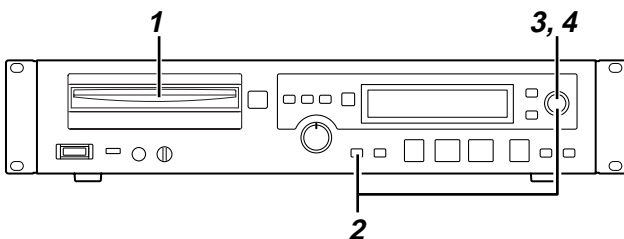

- 1 Insert a recorded CD-R/CD-RW disc into the disc slot.**
- 2 While stopped, press the FINALIZE/INS button on the front panel or the FINALIZE button on the remote control unit.**

The display will indicate “FINALIZE?”.

If you decide to cancel the operation, press the FINALIZE/INS button (or the FINALIZE button on the remote control unit) once again.
- 3 Press the ENTER button.**

The display will indicate “Sure?”.

If you decide to cancel the operation, press the STOP button.

- 4 To execute the operation, press the ENTER button once again.**

Finalization will begin, and the display will indicate the estimated time remaining until completion as “TOC X:XX”.

When finalization is finished, the display will indicate “Complete”. All operating buttons are disabled while finalization is being performed.

Un-finalizing

Un-finalizing is an operation that allows further recording on a CD-RW disc that has been finalized.

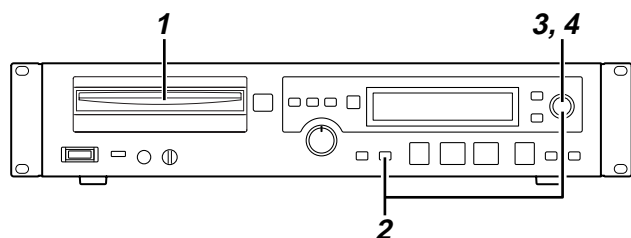

- 1 Insert a finalized CD-RW disc into the disc slot.**
- 2 While stopped, press the ERASE/DEL button on the front panel (or the ERASE button on the remote control unit), and use the MULTI JOG dial (or the SKIP buttons on the remote control unit) to select “UNFINALIZE?”.**

If you decide to cancel the operation, press the ERASE/DEL button (or the remote control unit SKIP buttons) once again.
- 3 Press the ENTER button.**

The display will indicate “Sure?”.

If you decide to cancel the operation, press the STOP button.
- 4 To execute the operation, press the ENTER button once again.**

Un-finalization will begin, and the display will indicate the estimated time remaining until completion as “Erase X:XX”.

When un-finalization is finished, the display will indicate “Complete”.

Refreshing

In some cases, the CDR633 may be unable to recognize a disc, perhaps because finalization was aborted by a power failure or other reason, or because the disc has been used by a computer. In such cases, refreshing the disc as described below may enable the CDR633 to detect it.

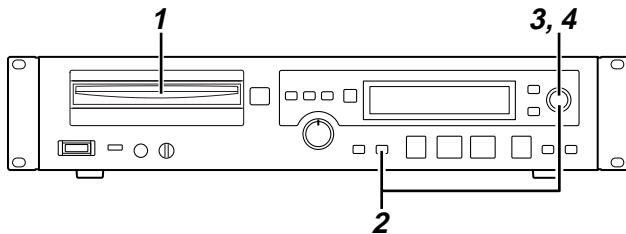

- 1 Insert the disc into the disc slot.
- 2 While stopped, press the ERASE/DEL button on the front panel (or the ERASE button on the remote control unit), and use the MULTI JOG dial (or the SKIP buttons on the remote control unit) to select "REFRESH?".

If you decide to cancel the operation, press the ERASE/DEL button (or the ERASE button on the remote control unit) once again.

- 3 Press the ENTER button.
The display will indicate "Sure?".
If you decide to cancel the operation, press the ■ (stop) button.
- 4 To execute the operation, press the ENTER button once again.
Refresh will begin, and the display will indicate the estimated time remaining until completion as "Erase X:XX".
When refresh is finished, the display will indicate "Complete".

Erasing a disc

This operation erases all tracks that have been recorded on a CD-RW, allowing the disc to be recorded from a blank state.

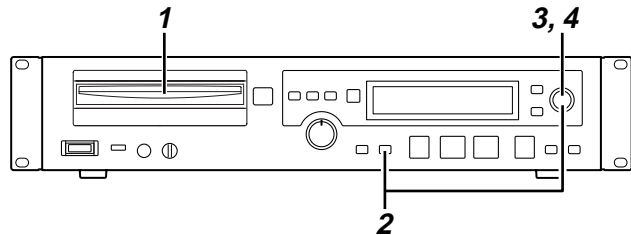

Caution

The contents of the erased disc will be lost forever. Use this operation with great caution so that you don't erase an important disc by mistake.

- 1 Insert a recorded CD-RW disc into the disc slot.
- 2 While stopped, press the ERASE/DEL button on the front panel (or the ERASE button on the remote control unit), and use the MULTI JOG dial (or the SKIP buttons on the remote control unit) to select "ERASE DISC?".
If you decide to cancel the operation, press the ERASE/DEL button (or the ERASE button on the remote control unit) once again.
- 3 Press the ENTER button.
The display will indicate "Sure?".
If you decide to cancel the operation, press the ■ (stop) button.
- 4 To execute the operation, press the ENTER button once again.
Disc erasure will begin, and the display will indicate the estimated time remaining until completion as "Erase X:XX".
When the disc has been erased, the display will indicate "Complete".

Erasing a track

This operation erases the specified track and all subsequent tracks from a recorded CD-RW disc.

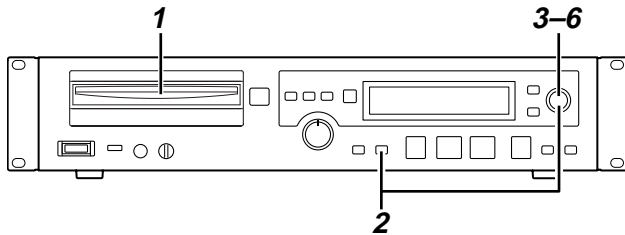

Caution

The contents of the erased track(s) will be lost forever. Use this operation with great caution so that you don't erase important tracks by mistake.

- 1 Insert a recorded CD-RW disc into the disc slot.**
- 2 While stopped, press the ERASE/DEL button on the front panel (or the ERASE button on the remote control unit), and use the MULTI JOG dial (or the SKIP buttons on the remote control unit) to select "ERASE TRACK?".**

If you decide to cancel the operation, press the ERASE/DEL button (or the ERASE button on the remote control unit) once again.
- 3 Press the ENTER button.**

The display will indicate "Erase XX-XX" (first track to be erased — last track).

If you decide to cancel the operation, press the ERASE/DEL button (or the ERASE button on the remote control unit).
- 4 Use the MULTI JOG dial (or the SKIP buttons on the remote control unit) to select the first track to be erased.**

If you decide to cancel the operation, press the ERASE/DEL button (or the ERASE button on the remote control unit).
- 5 Press the ENTER button.**

The display will indicate "Sure?".

If you decide to cancel the operation, press the STOP button.
- 6 To execute the operation, press the ENTER button once again.**

Track erasure will begin, and the display will indicate the estimated remaining time until completion as "Erase X:XX".

When the track erasure is finished, the display will indicate "Complete".

7 – Entering names

Caution

If you turn off the power without finalizing after entering a name, the TOC will not be written, and the name you entered will be discarded. You must execute the finalize operation to write the TOC.

You can use the “TEXT EDIT?” menu item to enter a name for a disc or track.

Naming a disc

Here’s how to assign a name to a CD-R/CD-RW disc.

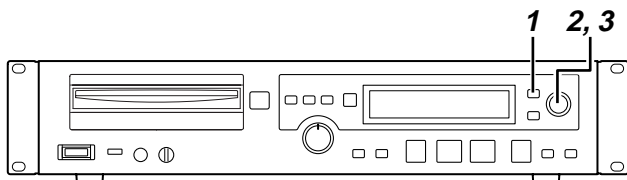

1 While stopped, access the “TEXT EDIT?” menu item and press the ENTER button.

The display will indicate “Text> XXX” (you can choose Disc or a track number 01–99).

2 Press the ENTER button, and use the MULTI JOG dial (or the SKIP buttons on the remote control unit) to select “Text> Disc”.

3 Press the ENTER button.

The character display area will show the current disc name, and name edit mode will be active (the cursor will blink).

4 Enter a name as described below, and press the MENU button on the front panel (or the MENU button on the remote control unit) to finalize your input.

In name edit mode, you can assign a name as follows.

To select the type of characters

Press the DISPLAY button on the front panel or remote control unit to switch between the following two types of characters.

- Lowercase alphabet/Symbols (nothing shown in display)
- Uppercase alphabet/Symbols (“CAPS” lit in display)

To enter characters

Use the MULTI JOG dial (or the SKIP buttons on the remote control unit) to select characters, and press the ENTER button to confirm your choice.

To move the cursor

Use the SYNC REC/< button or FADER/> button.

Pressing the SYNC REC/< button moves the cursor to the left, and pressing the FADER/> button moves the cursor to the right.

You can also use the remote control unit SYNC REC or FADER buttons to move the cursor.

To delete characters

Move the cursor to the character you want to delete, and press the ERASE/DEL button (or the ERASE button on the remote control unit).

To insert characters

Locate the cursor on where you want to insert a character, and press the FINALIZE/INS button (or the FINALIZE button on the remote control unit).

To correct characters

Move the cursor to the character you want to correct, and enter the desired character.

If you’ve edited text and then attempt to remove the disc without writing the TOC, a message of **Sure? Text!** will appear. If you want to remove the disc without writing the TOC, press the ▲ (Eject) button once again while the **Sure? Text!** message is shown (the text you entered will be discarded).

7 – Entering names—Naming a track

Naming a track

Here's how to assign a name to a track recorded on a CD-R/CD-RW disc.

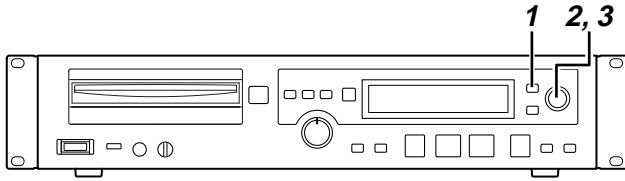

1 While stopped, access the "TEXT EDIT?" menu item and press the ENTER button.

The display will indicate "Text> XXX" (you can choose Disc or a track number 01–99).

2 Press the ENTER button, and use the MULTI JOG dial (or the SKIP buttons on the remote control unit) to select a track number 01–99.

3 Press the ENTER button.

The character display area will show the current track name, and name edit mode will be active (the cursor will blink).

Note

If there currently is no name, nothing will be displayed (the cursor will only blink).

4 Enter a name in the same way as for a disc name, and press the MENU button on the front panel (or the MENU button on the remote control unit) to finalize your input.

If you've edited text and then attempt to remove the disc without writing the TOC, a message of **Sure? Text!** will appear. If you want to remove the disc without writing the TOC, press the ▲ (Eject) button once again while the **Sure? Text!** message is shown (the text you entered will be discarded).

8 – Messages

Error messages

If one of the following messages should appear, press the ■ (stop) button and then deal with the cause of the error. If you are still unable to resolve the problem, please contact service center nearby.

- **Can't Rec!**
Cannot record. Either erase the contents of the disc (for a CD-RW), or use a different recordable disc.
- **Disc Error!**
There is a problem with the disc. Use a different disc.
- **Disc Full!**
Recording is not possible because there is no more recordable time or recordable track on the disc.
- **Text Full!**
You have reached the maximum number of characters.
- **Sure? Text!**
After editing text, you attempted to eject the CD-R/CD-RW disc without finalizing. If you wish to proceed (and discard the text you entered), press the ▲ (Eject) button once again.
- **Drive Error!**
There is a problem with the CD-RW drive.
- **D-IN UNLOCK!**
No digital unit is connected to the DIGITAL IN jack (or the power of the connected digital unit is turned off). Check the connection and power of your digital unit.
- **Not Audio!**
The signal being received at the DIGITAL IN jack is not an audio signal.
- **Erase Error!**
An error occurred while erasing.
- **Not Fs44.1k!**
The sampling frequency of the digital input is not 44.1 kHz. Please turn the SRC on.
- **PGM Empty!**
Nothing has been programmed.
- **PGM Full!**
You have already programmed 99 songs.
- **Format Err!**
This format cannot be read on the unit.

- **Can't Edit!**
The editing operation cannot be executed due to operational restrictions.
- **Can't Sel!**
The menu or other item cannot be selected because it is prohibited.
- **Can't INCR!**
The track cannot be incremented because M_TR_INCR is OFF.
- **Rec Error!**
An error occurred while recording. Please re-record.
- **No DIR!**
There is no directory that contains a file.
- **Decode Err!**
Failed to playback an MP3 file.
- **IR Disable!**
Remote control operation is not allowed.

Messages during operation

- **Blank Disc**
An unrecorded disc is inserted.
- **Complete**
An operation such as finalize or erase has been completed.
- **Now OPC.**
Calibration is being performed to match the characteristics of the disc being used so that it can be recorded optimally.
- **Disc Repair**
The disc is being repaired.
- **PMA Writing (PMA = Program Memory Area)**
The recorded content is being written to the disc.
- **TOC Reading.**
TOC data is being read.

9 – Troubleshooting

- **Power does not turn on**
Is the power cable firmly plugged in?
- **“Disc Error!” appears**
Could the disc be soiled? Clean or replace the disc.
- **Can't playback**
Could condensation have occurred? If condensation has occurred, remove the disc and leave the unit powered-on for several hours.
- **No sound**
Check the connections to your monitor system once again. Also check the volume settings of your amp.
- **Can't record**
 - Check the connections once again.
 - Check the recording level.
 - You can't record on a playback-only CD. Please use a recordable CD.
- **A setting you changed is not memorized.**
The CDR633 saves backup copies of your settings whenever you change mode settings, however, the backup may fail if you turn off the power immediately. Avoid turning off the power immediately after making any change.
- **Noise or static can be heard.**
Please re-position the unit away from strong sources of magnetism such as a television.
- **Can't insert a disc**
Take the disc out and press the ▲ (Eject) button to reset. Then try again. Never use force to insert the disc into the slot.

10 – Specifications

Recordable discs	CD-R, CD-R-DA, CD-RW, CD-RW-DA (High Speed CD-RW is supported)	
Quantization bit depth	16-bit linear	
Sampling frequency	44.1 kHz	
Frequency response	20Hz–20KHz ±0.8 dB (playback) ±1.0 dB (recording)	
S/N	95 dB or better (playback) 90 dB or better (recording)	
Dynamic range	95 dB or better (playback) 90 dB or better (recording)	
Distortion	0.006% or less (playback) 0.008% or less (recording)	
Channel separation	90 dB or better (playback: 1 kHz) 80 dB or better (recording: 1 kHz)	
Wow and flutter	below measurable limits (less than 0.001%)	
Analog inputs	unbalanced input	RCA jack
	Nominal input level	-10 dBV (at full scale: -16 dB)
	Minimum input level	-19 dBV or higher (minimum input level that can be adjusted to nominal level (Full Scale -16 dB))
Analog outputs	Input impedance	22 kΩ ±10% (unbalanced)
	unbalanced output	RCA jack
	Nominal output level	-10 dBV ±2 dB (at full scale: -16 dB)
	Maximum output level	+6 dBV ±2 dB
Phones output	Output impedance	600Ω ±10% (unbalanced)
	stereo phone jack (1/4")	
	20 mW or greater	
	32Ω load	
Digital output	COAXIAL	RCA jack (IEC-60958 Type II)
	OPTICAL	TOSLINK (IEC-60958 Type II)
Power supply /U1B	120 VAC/60Hz	
Current consumption /U1B	18 W	
Dimensions	Width	482.6 mm (19.0")
	Height	98.0 mm (3.9")
	Depth	307.5 mm (12.1")
Weight	4.3 kg (9.5 lbs)	

Dimensions

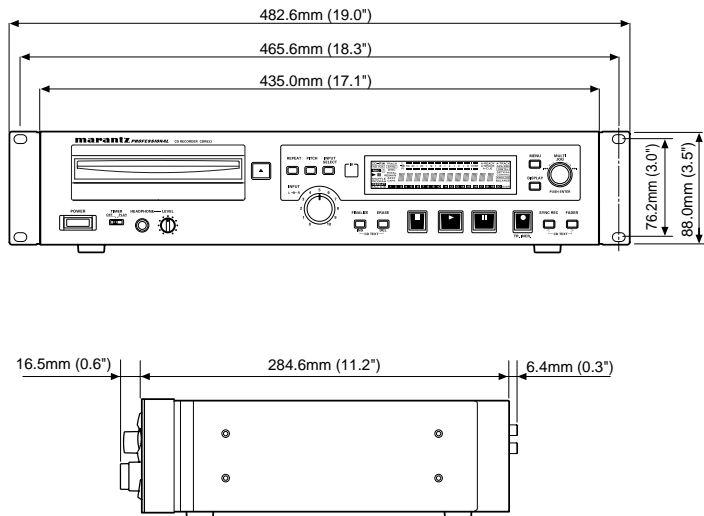

11 – Limited Warranty

Your Marantz Professional product is warranted against manufacturer defects in material and workmanship for a period of one year parts and labor.

Except as specified below, this warranty covers defects in material and workmanship. The following are not covered under warranty:

1. Damage, deterioration, malfunction or failure to meet performance specifications resulting from:
 - a) Accidents, acts of nature, misuse, abuse, neglect or unauthorized product modification.
 - b) Improper installation, removal or maintenance, or failure to follow supplied instructions.
 - c) Repair or attempted repair by a non-Marantz authorized agent.
 - d) Any shipment (claims must be presented to the carrier).
 - e) Any cause other than a defect of manufacturing.
2. Cleaning, check-ups with no fault found or changes incurred for installation, removal or reinstallation of the product.
3. Any serialized product on which the serial number has been defaced, modified or removed.
4. Batteries and battery chargers.
5. Accessories, including but not limited to: cables, mounting hardware and brackets, cleaning accessories, power cords and adapters, and carry cases.

Non-transferable warranty

This Warranty may be enforced only by the original purchaser.

What We Will Pay For

We will pay for all labor and material expenses for items covered by the warranty.

How You Can Get Service (Americas only)

1. If your unit needs service in the USA, contact our service referral at the appropriate telephone number indicated below. We will advise you of the name and location of one or more authorized service centers from which service may be obtained. Please do not return the unit directly to us.
2. You must pay any shipping charges if it is necessary to ship the product for service. If the necessary repairs are covered by the warranty, we will pay return shipping charges to your location anywhere in the United States or its territories.
3. Whenever warranty service is required, you must present the original dated sales receipt or other proof of date purchased.

Limitation of Implied warranties

All implied warranties, including warranties of merchantability and fitness for a particular purpose, are limited in duration to the length of this warranty.

Exclusion of Damages (Americas only)

Liability for any defective product is limited to repair or replacement of the product at manufacturer's option. Manufacturer shall not be liable for damage to other products caused by any defects in Marantz products, damages based on inconvenience or loss of use of the product, or any other damages, whether incidental, consequential, or otherwise.

Some States do not allow limitations on how long an implied warranty lasts and/or do not allow the exclusion or limitation of incidental or consequential damages, so the above limitations and exclusions may not apply to you.

How State Law Relates to the Warranty (Americas only)

This warranty gives you specific legal rights, and you may have other rights which may vary from State to State.

Marantz Professional Service Number (Americas only):

Marantz Professional Factory Service (630) 741-0330.

Products purchased outside of the United States, its possessions or territories.

This warranty is enforceable only in the United States and its possessions or territories.

Marantz Professional products Sales Office Site:

For inquiries or information on repair service of Marantz Professional Products, please contact our Sales Office or Tech Support Centre near you which are listed in D&M Professional website below.

AMERICA

D&M Professional America
<http://www.d-mpro.com>

EUROPE

D&M Professional Europe
<http://www.d-mpro.eu.com>

ASIA/OTHERS

D&M Professional Asia
<http://www.d-mproasia.com>

Avertissements et Attentions

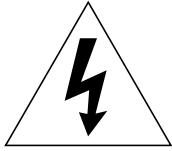

CAUTION

**RISQUE D'ÉLECTROCUTION
NE PAS OUVRIR**



**ATTENTION : POUR ÉVITER TOUT RISQUE D'ÉLECTROCUTION,
NE PAS OUVRIR LE BOÎTIER
PIÈCES NON RÉPARABLES PAR L'UTILISATEUR
CONSULTEZ UN SERVICE DE MAINTENANCE QUALIFIÉ**

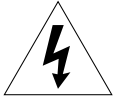

L'éclair dans le triangle indique à l'utilisateur un danger lié à la présence d'une tension dangereuse dans le produit. Risque d'électrocution.



Le point d'exclamation dans le triangle prévient l'utilisateur de la présence d'instructions importantes liées à l'utilisation ou à l'entretien du produit.

ATTENTION

**POUR ÉVITER TOUT RISQUE D'INCENDIE OU D'ÉLECTROCUTION,
NE PAS EXPOSER CET APPAREIL À LA PLUIE OU À L'HUMIDITÉ.**

ATTENTION :

**L'UTILISATION DES RÉGLAGES OU DES FONCTIONS D'UNE FAÇON AUTRE QUE
CELLE PRÉCONISÉE PAR CE MODE D'EMPLOI PEUT ENTRAÎNER UNE
EXPOSITION DANGEREUSE AUX RADIATIONS.**

**LA RÉPARATION OU LE RÉGLAGE DE CE PRODUIT DOIT ÊTRE EFFECTUÉ PAR
DU PERSONNEL TECHNIQUE QUALIFIÉ UNIQUEMENT.**

AVERTISSEMENTS

- Ne pas exposer l'appareil à la pluie ni à l'humidité.
- Ne pas essayer de retirer le boîtier de l'appareil.
- Ne rien insérer dans l'appareil par les orifices de ventilation.
- Ne pas manipuler le cordon d'alimentation avec les mains mouillées.
- Ne pas recouvrir les ouïes de ventilation avec un objet quelconque comme une nappe, un journal, un rideau, etc.
- Ne placer aucune source de flamme nue, comme une bougie allumée, sur l'appareil.
- Pour mettre au rebut les piles usées, respecter les lois gouvernementales ou les règlements officiels concernant l'environnement qui s'appliquent à votre pays ou région.
- Ne placez aucun objet à moins de 0,1 mètre environ du panneau supérieur.
- Veillez à ce qu'aucun objet ne soit à moins de 0,1 mètre des côtés de l'appareil.
- Aucun objet rempli de liquide, un vase par exemple, ne doit être placé sur l'appareil.
- Lorsque l'interrupteur est sur la position OFF, l'appareil n'est pas complètement déconnecté du SECTEUR (MAINS).
- Ne pas exposer les batteries à une chaleur anormale telle que le soleil, le feu ou toute autre source de chaleur de ce genre.

Droits d'auteur

- L'enregistrement et la lecture d'une œuvre ou de tout signal audio nécessitent le consentement préalable de son auteur. Veuillez vous reporter aux ordonnances américaines suivantes pour de plus amples détails :
- Copyright act of 1956
- Dramatic and Musical Performance Act 1958
- Performers Protection Acts 1963 and 1972
- toute loi et décret subséquents

Instructions importantes de sécurité

LIRE ATTENTIVEMENT AVANT DE METTRE CE DISPOSITIF EN SERVICE

Ce produit a été conçu et fabriqué afin de satisfaire à des normes strictes de qualité et de sécurité. Vous devrez cependant tenir particulièrement compte de certaines précautions d'installation et d'exploitation.

1. Lisez attentivement ces instructions.
2. Conservez ces instructions.
3. Tenez compte de tous les avertissements.
4. Respectez toutes ces instructions.
5. N'utilisez jamais cet appareil à proximité d'eau.
6. Ne le nettoyez qu'avec des chiffons secs.
7. Ne bloquez jamais des orifices d'aération. Installez ce dispositif en vous conformant aux recommandations du fabricant.
8. N'installez pas ce dispositif à proximité de sources de chaleur telles que des radiateurs, des bouches de chaleur, des cuisinières ou d'autres appareils (amplificateurs compris) dégageant de la chaleur.
9. Ne désactivez jamais la protection de sécurité de la fiche polarisée ou celle de la prise de mise à la terre. Une fiche polarisée présente deux broches plates dont l'une est plus large que l'autre. Une prise de mise à la terre présente deux broches plates et une troisième broche pour la mise à la terre. La broche plate plus large et la troisième broche ont des buts de protection de sécurité. Si la fiche fournie ne s'adapte pas à votre prise de courant électrique, adressez-vous à un électricien qui se chargera de la remplacer.
10. Installez le cordon d'alimentation de manière à ce qu'il ne soit pas écrasé ou coincé particulièrement dans des fiches ou des prises de courant et là où il sort de l'appareil.
11. N'utilisez que les attaches / accessoires recommandés par le fabricant.
12. N'utilisez ce dispositif qu'avec le chariot, le socle, le trépied, le support ou la table recommandés par le fabricant ou vendus avec l'appareil. Si un chariot est utilisé, faites attention en déplaçant l'appareil placé sur ce dernier afin d'éviter les risques de renversement.



13. Débranchez cet appareil pendant des orages ou si vous ne l'utilisez pas pendant longtemps.
14. Seul un personnel de service qualifié devra se charger de tous les travaux d'entretien. Il faudra procéder à cet entretien si une partie quelconque de l'appareil, telle que cordon d'alimentation ou fiche, a été endommagée, en cas de dispersion d'un liquide ou d'objets tombés dans l'appareil, si ce dernier a été exposé à la pluie ou à l'humidité, ne fonctionne pas normalement ou a été laissé tomber par inadvertance.

- Il convient de placer cet appareil à proximité de la prise secteur afin de faciliter la prise de la fiche du cordon d'alimentation à tout moment.
- Cet appareil de construction de Classe I doit être raccordé à une prise secteur dotée d'une connexion de terre de protection.

Informations supplémentaires relatives à la sécurité !

- Ce dispositif ne pourra être placé dans un meuble intégré du type bibliothèque ou étagère qu'à condition qu'une ventilation suffisante soit assurée et que les recommandations du fabricant aient été respectées.
- Tenez l'appareil à l'abri des ruissellements ou des éclaboussures et n'y placez jamais des objets remplis de liquides, des vases par exemple.
- Si l'interrupteur se trouve en position OFF, l'appareil ne sera pas totalement coupé de l'ALIMENTATION SECTEUR.

— Instructions importantes de sécurité

REMARQUE À L'ATTENTION DES INSTALLATEURS DE TV PAR CÂBLE :

Cette note est fournie pour rappeler aux installateurs de télévision par câble l'article 820-40 du code NEC, fournissant les directives pour une bonne mise à la terre et, en particulier, spécifie que la masse du câble doit être connectée au système de mise à la masse/terre du bâtiment, aussi près que possible du point d'entrée du câble.

REMARQUE :

Cet appareil a été testé et jugé conforme aux limites s'appliquant aux appareils numériques de Classe A, conformément à la Partie 15 des Règlements de la FCC.

Ces limites sont conçues pour assurer une protection raisonnable contre le brouillage lors de l'utilisation de l'appareil dans un environnement commercial.

Cet appareil génère, utilise et peut émettre de l'énergie radioélectrique et, s'il n'est pas installé et utilisé conformément au manuel d'instructions, peut brouiller les communications radio.

L'utilisation de cet appareil dans une zone résidentielle risque fortement de causer du brouillage. Le cas échéant, l'utilisateur devra prendre les moyens pour annuler le brouillage, à ses propres frais.

REMARQUE :

Si des changements ou des modifications sont apportées à cette unité, elle ne sera peut-être plus conforme à la partie 15 de la réglementation FCC (The Federal Communications Commission), ce qui pourra annuler le droit de l'utilisateur à exploiter ce dispositif.

Montage sur bâti de l'appareil

Utilisez le kit de montage fourni pour monter l'appareil dans un bâti standard de 19 pouces (voir l'illustration ci-dessous).

Retirez les pieds de l'appareil avant de le monter.

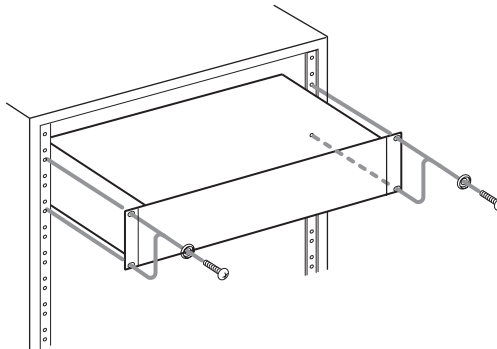

REMARQUE

- Laissez un espace d'une unité au-dessus de l'appareil pour la ventilation.
- Laissez au moins 10 cm à l'arrière de l'appareil pour la ventilation.
- Plage de températures de fonctionnement de cet appareil : 5-35° C.
- Placez cet appareil sur une surface plane.
- Ne placez pas d'objets sur cet appareil, qui risquent d'entraver son refroidissement.
- Ne placez pas cet appareil sur un amplificateur de puissance ou tout autre appareil qui génère de la chaleur.

This Class A digital apparatus complies with Canadian ICES-003.

Cet appareil numérique de classe A est conforme à la norme NMB-003 du Canada.

1 – Introduction

Nous vous remercions d'avoir choisi le CDR633.
Avant de l'utiliser, veuillez lire attentivement le présent guide et suivre les instructions indiquées pour assurer le bon fonctionnement de votre nouvel appareil. Après avoir lu ce guide, conservez-le en lieu sûr pour pouvoir vous y référer en cas de besoin.

TABLE DES MATIERES

Introduction	5
Composants de l'appareil	5
Conventions utilisées dans ce guide	5
En ce qui concerne les disques	6
Qu'est-ce que la finalisation ?	7
Utilisation de la télécommande	7
Panneau avant et panneau arrière	8
Panneau avant	8
Panneau arrière	9
RC633CDR (télécommande)	10
Connexions des signaux audio	11
Opérations du mode Menu	12
Structure des menus	12
Opération de base en mode Menu	13
Lecture	14
Types de disque pouvant être lus	14
Opération de lecture de base	14
Sélection d'une chanson	15
Recherche de pistes	16
Modes de lecture	17
Affichage du temps	19
Lecture par minuterie	19
Lecture répétitive	20
Lecture du réglage de la vitesse	22
Lecture de fichiers MP3	22
Enregistrement	25
Avant d'enregistrer	25
Opérations d'enregistrement de base	26
Affichage du temps	27
Fermeture en fondu/Ouverture en fondu	28
Enregistrement synchrone	28
Enregistrement automatique de pistes	30
Mise à jour manuelle du numéro de piste	31
Sourdine	31
Opérations de disque CD-R/CD-RW	32
Finalisation	32
Annulation de la finalisation	32
Actualisation	33
Effacement d'un disque	33
Effacement d'une piste	34

Saisie de noms	35
Attribution d'un nom à un disque	35
Attribution d'un nom à une piste	36
Messages	37
Messages d'erreur	37
Messages affichés pendant l'exécution	37
Résolution des incidents	38
Caractéristiques techniques	39

Attention

Votre utilisation d'éléments protégés par le droit d'auteur tels que la musique, les films, les programmes d'ordinateur et les bases de données peut être limitée par la loi relative au droit d'auteur et d'autres lois, et par le contrat qui vous lie au propriétaire de ces droits. Avant d'utiliser ce produit pour copier de tels éléments, assurez-vous d'être en conformité avec ces lois et contrats, et d'utiliser ce produit sans violation aucune. Le fabricant de cet appareil ne pourra être tenu responsable des contrefaçons des droits d'auteur que vous pourriez commettre lors de l'utilisation de cet appareil.

Composants de l'appareil

Cet appareil est constitué des composants suivants.

- Graveur de CD-RW CDR633 x 1
- Télécommande RC633CDR x 1
- Câble d'alimentation x 1
- Câble audio x 2
- Piles (AAA) x 2





Conventions utilisées dans ce guide

Les conventions suivantes sont utilisées dans ce guide.

- **XXX**
Indique une valeur que vous pouvez sélectionner.
Exemple : SRC> XXX (vous pouvez sélectionner ON/OFF)
- **[]**
Fait référence à un indicateur de l'écran.
Exemple : **[SHUFFLE]**
- " "
Indique les caractères affichés.
Exemple : « Eject »

1 – Introduction—En ce qui concerne les disques

En ce qui concerne les disques

CD-R	 
CD-RW	  

Manipulez le disque avec soin, pour éviter d'endommager ou de rayer sa face avant.

Pour protéger le disque, évitez de le placer dans les endroits suivants :

- Directement sous les rayons du soleil ou près d'une source de chaleur telle qu'un appareil de chauffage.
- Dans un endroit humide ou souillé.
- Là où il risque d'être exposé à la pluie, tel que près d'une fenêtre par exemple.

Maintenez toujours la surface du disque propre.

Jusqu'à 6 milliards d'unités de données sont enregistrées sur la face avant du disque. Pour nettoyer la surface du disque, il est impératif d'utiliser un nettoyeur conçu spécialement pour les disques compacts et d'essuyer le disque de la façon indiquée ci-dessous.

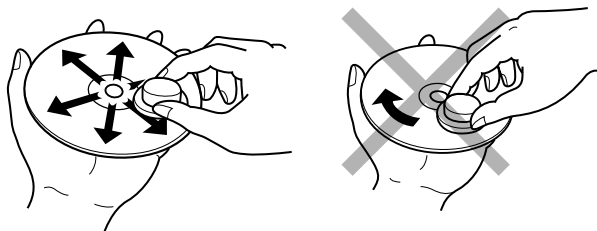

- Pour ne pas abîmer la surface du disque, n'utilisez aucun nettoyeur habituel pour disque analogique. Rangez adéquatement le disque en le plaçant dans son boîtier.

- Ne fixez aucun bout de papier ou de collant sur la face du disque où est imprimée l'étiquette. Ne tentez pas de faire la lecture d'un disque sur lequel est fixé un bout de ruban de vinyle ou une étiquette de CD loué, ou d'un disque qui porte des traces d'adhésif. Si vous faites la lecture d'un tel disque dans le enregistreur CD, il risque d'en résulter l'impossibilité de retirer le disque ou d'autres dysfonctionnements.

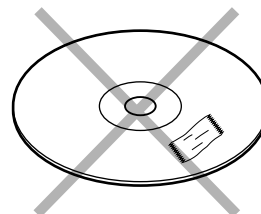

- N'utilisez pas les disques de forme irrégulière.
- Ne tentez pas de faire la lecture d'un disque s'il est de forme irrégulière, comme par exemple un disque en forme de cœur ou un disque en forme d'octogone. Cela risquerait d'entraîner le dysfonctionnement de l'appareil.

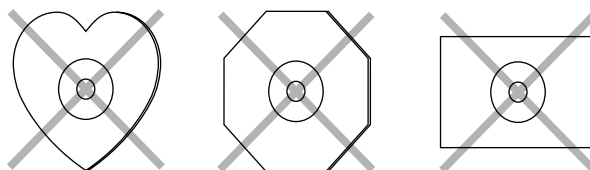

Qu'est-ce que la finalisation ?

Une fois les données audio enregistrées sur un disque CD-R ou CD-RW, il n'est pas possible de les lire sur un lecteur de CD standard tant que les données de la TOC(*) finale n'ont pas été enregistrées sur le disque. Le processus d'enregistrement des données de la TOC est appelé finalisation.

Aucun enregistrement ne peut être réalisé sur un disque finalisé. Cependant, pour un disque CD-RW, "la finalisation peut être annulée pour permettre d'autres enregistrements (→ p.32).

* TOC : Table of Contents = informations sur les données enregistrées telles que le nombre de chansons et le nombre de lectures

Utilisation de la télécommande

Précautions d'utilisation

- La télécommande peut être inutilisable si le récepteur est exposé à la lumière directe du soleil ou à une lumière intense.
- Veillez à ce que la télécommande ne génère pas des opérations inattendues sur un autre équipement infrarouge.

Installation des piles

Ouvrez le couvercle du panneau arrière de la télécommande et installez deux piles (AAA) en respectant l'orientation indiquée par les marques « + » et « - » situées sur le boîtier.

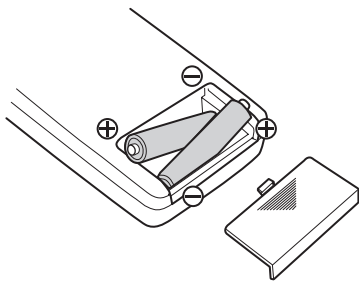

Remplacement des piles

Si la portée de la télécommande est réduite ou si une opération n'est pas exécutée dès l'activation d'un bouton, remplacez les deux piles par des nouvelles.

Précautions relatives aux piles

Toute utilisation incorrecte des piles peut provoquer des fuites ou un éclatement. Lisez attentivement les consignes suivantes et observez-les.

- Insérez les piles en respectant l'orientation indiquée par les marques « + » et « - » figurant sur le boîtier.
- N'utilisez pas d'anciennes piles avec des nouvelles ou encore des piles de différents types.
- Ne rechargez jamais les piles.
- Retirez les piles si vous n'utilisez pas la télécommande pendant une longue période (plus d'un mois).
- En cas de fuite, nettoyez le liquide répandu à l'intérieur du boîtier et installez de nouvelles piles.

2 – Panneau avant et panneau arrière

Panneau avant

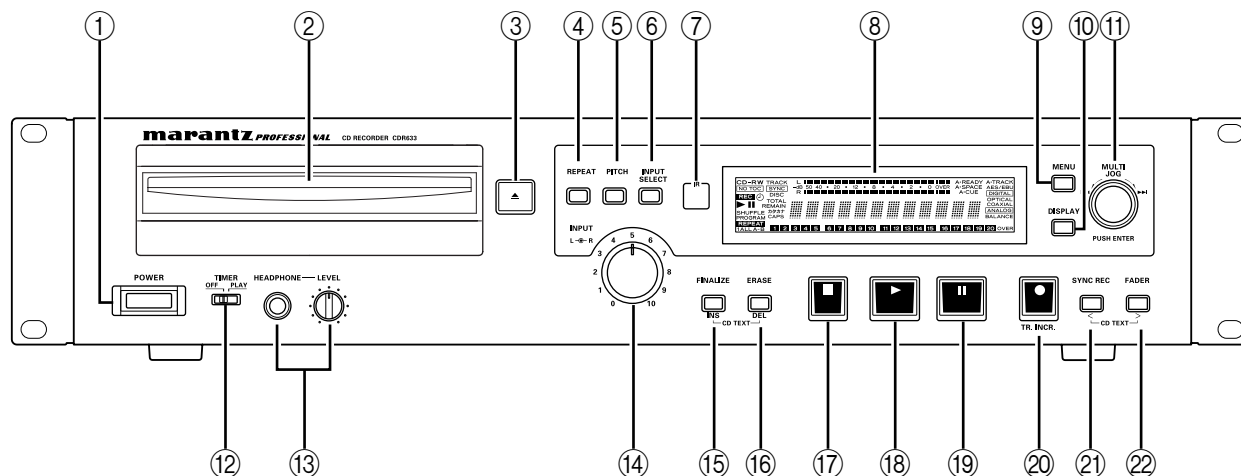

① Interrupteur marche/arrêt (POWER)

Permet d'éteindre et d'allumer l'appareil.

② Emplacement de disque

Permet d'insérer un disque (CD, CD-R, CD-RW).

③ Bouton d'éjection (Eject) ▲

Permet d'éjecter le disque actuellement chargé. L'écran affiche « Eject ».

④ Bouton REPEAT

Active/désactive la fonction de répétition de la lecture.

⑤ Bouton PITCH

Active/désactive le réglage de la vitesse.

⑥ Bouton INPUT SELECT

Sélectionne les jacks d'entrée qui constituent la source d'enregistrement.

⑦ Capteur des signaux à distance

Reçoit les commandes de RC633CDR (télécommande). Assurez-vous que l'avant de ce capteur n'est pas obstrué. En cas d'obstruction, la réception des commandes peut être entravée.

⑧ Écran

Affiche les menus et l'état de fonctionnement en cours.

⑨ Bouton MENU

Accède au mode Menu (→ p.13) permettant d'utiliser les différentes options de menu.

⑩ Bouton DISPLAY

Fait basculer le mode d'affichage de l'heure sur l'écran.

Lors de l'entrée du texte, ce bouton modifie le type (majuscule ou minuscule) des caractères saisis.

⑪ Sélecteur MULTI JOG

Permet de sélectionner les pistes ou de modifier la valeur d'un réglage. Ce sélecteur peut être enfoncé pour fonctionner comme un bouton ENTER pour finaliser une option de menu sélectionnée ou une valeur modifiée.

⑫ Interrupteur TIMER

Active/désactive la fonction de lecture de la minuterie (→ p.19).

⑬ Jack HEADPHONE/Commande LEVEL

Vous pouvez raccorder un jeu de casques stéréo à ce jack. La commande LEVEL située à droite règle le volume des casques.

⑭ Commandes INPUT

Il s'agit d'une commande de niveau des entrées analogiques. L'anneau externe contrôle le niveau du canal de gauche, et le bouton interne contrôle le niveau du canal de droite. Normalement, si l'un est actionné, les deux tournent ensemble. Cependant, en maintenant enfoncé l'un d'entre eux, vous pouvez régler les niveaux droite et gauche indépendamment.

2 – Panneau avant et panneau arrière—Panneau arrière

15 **Bouton FINALIZE/INS**

Exécute l'opération de finalisation d'un disque (→ p.32). Lors de la saisie de texte, ce bouton insère un espace à l'emplacement du curseur.

16 **Bouton ERASE/DEL**

Lors de l'utilisation d'un disque CD-RW, ce bouton permet d'effacer une piste ou le disque. Lors de la saisie de texte, ce bouton supprime le caractère situé à la position du curseur.

17 **■ Bouton d'arrêt (stop)**

Arrête l'enregistrement ou la lecture.

18 **► Bouton de lecture (play)**

Démarre l'enregistrement ou la lecture.

19 **II Bouton (pause)**

Interrompt l'enregistrement ou la lecture.

20 **● Bouton (record)/TR.INCR.**

Sélectionne le mode prêt pour l'enregistrement. Ce bouton permet aussi d'attribuer des numéros de piste manuellement (→ p.31).

21 **Bouton SYNC REC/<**

Fonction d'enregistrement synchrone (→ p.28). Lors de la saisie de texte, ce bouton déplace la position du curseur vers la gauche.

22 **Bouton FADER/>**

Applique une ouverture en fondu/fermeture en fondu pendant l'enregistrement (→ p.28). Lors de la saisie de texte, ce bouton déplace la position du curseur vers la droite.

Panneau arrière

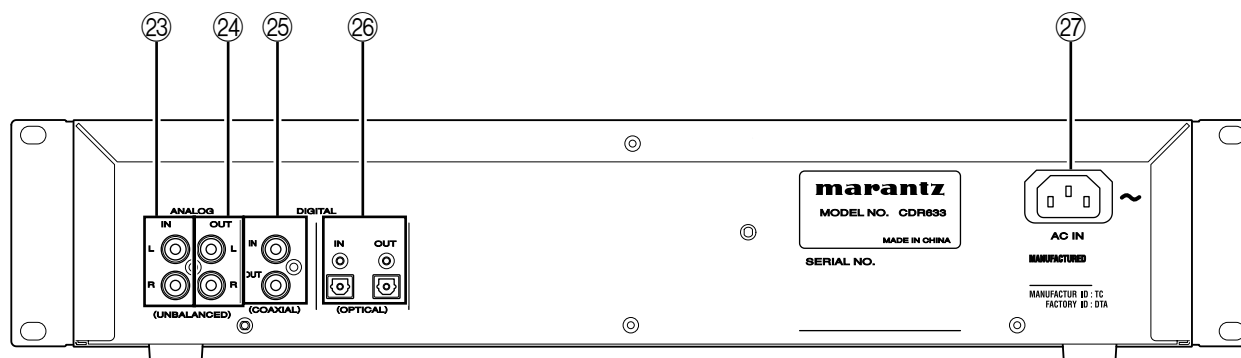

23 **Jacks G/D ANALOG IN (UNBALANCED)**

Connectez ces jacks à l'unité de sortie dissymétrique que vous utilisez comme source d'enregistrement.

24 **Jacks G/D ANALOG OUT (UNBALANCED)**

Connectez ces jacks à l'unité d'entrée dissymétrique que vous utilisez comme système d'écran.

25 **Jacks DIGITAL IN/OUT (COAXIAL)**

Jacks d'entrée/sortie numériques compatibles IEC60958 Type II (S/PDIF).

26 **Jacks DIGITAL IN/OUT (OPTICAL)**

Jacks d'entrée/sortie numériques compatibles IEC60958 Type II (S/PDIF).

27 **AC IN (Entrée d'alimentation secteur)**

Connecte le câble d'alimentation fourni à ce connecteur.

RC633CDR (télécommande)

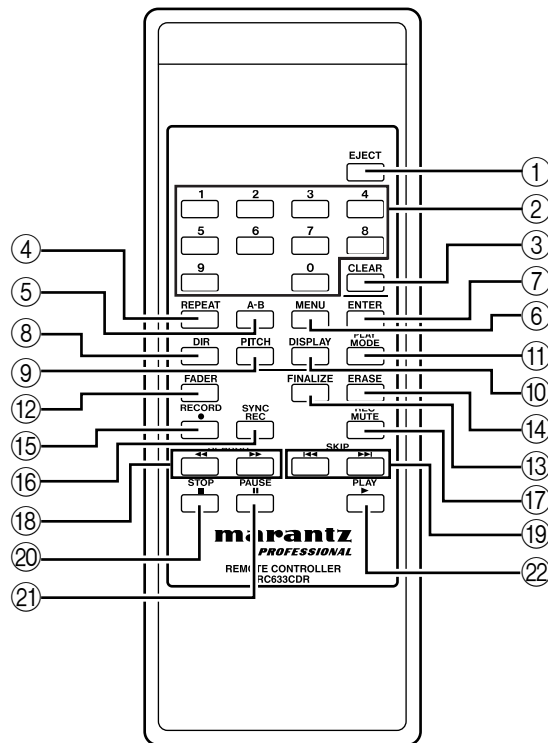

① **Bouton EJECT**

Exécute la même fonction que le bouton d'éjection Eject ▲ (③) du panneau avant.

② **0–9 (boutons)**

Utilisez ces boutons pour saisir les numéros de piste ou créer des réglages de lecture de programme.

③ **Bouton CLEAR**

Annule le nombre saisi par les boutons 0–9. Lors de la programmation, ce bouton supprime le dernier programme choisi.

④ **Bouton REPEAT**

Exécute la même fonction que le bouton REPEAT (④) du panneau avant.

⑤ **Bouton A-B**

Utilisez ce bouton pour les opérations de lecture répétitive A-B (→ p.20).

⑥ **Bouton MENU**

Exécute la même fonction que le bouton MENU (⑨) du panneau avant.

⑦ **Bouton ENTER**

Exécute la même fonction que le sélecteur MULTI JOG (⑪) du panneau avant lorsqu'il est enfoncé.

⑧ **Bouton DIR**

Active/désactive la lecture du répertoire de fichiers MP3 (→ p.24).

⑨ **Bouton PITCH**

Exécute la même fonction que le bouton PITCH (⑤) du panneau avant.

⑩ **Bouton DISPLAY**

Exécute la même fonction que le bouton DISPLAY (⑩) du panneau avant.

⑪ **Bouton PLAY MODE**

Permet de sélectionner les modes Lecture (→ p.17).

⑫ **Bouton FADER**

Exécute la même fonction que le bouton FADER/ > (⑫) du panneau avant.

⑬ **Bouton FINALIZE**

Exécute la même fonction que le bouton FINALIZE/INS (⑮) du panneau avant.

- ⑭ **Bouton ERASE**
Exécute la même fonction que le bouton ERASE/
DEL (⑩) du panneau avant.
- ⑮ **Bouton RECORD ●**
Exécute la même fonction que le bouton ●
(record)/TR.INCR. (⑳) du panneau avant.
- ⑯ **Bouton SYNC REC**
Exécute la même fonction que le bouton SYNC
REC/< (㉑) du panneau avant.
- ⑰ **Bouton REC MUTE**
Enregistre environ quatre secondes de silence.
Une fois le silence enregistré, le CDR633 passe
en mode Prêt pour l'enregistrement (→ p.31).
- ⑱ **Boutons SEARCH ◀▶**
Effectuent des recherches sur le disque vers
l'avant (▶) ou vers l'arrière (◀).
- ⑲ **Boutons SKIP ◀◀, ▶▶**
Exécutent la même fonction que le sélecteur
MULTI JOG (㉒) du panneau avant.
- ⑳ **Bouton STOP ■**
Exécute la même fonction que le bouton ■
(stop) (⑰) du panneau avant.
- ㉑ **Bouton PAUSE ||**
Exécute la même fonction que le bouton ||
(pause) (⑲) du panneau avant.
- ㉒ **Bouton PLAY ▶**
Exécute la même fonction que le bouton ▶
(play) (⑱) du panneau avant.

Connexions des signaux audio

Entrée

Seuls les jacks sélectionnés par le bouton INPUT
SELECT (⑥) du panneau sont utilisés.

Choisissez l'un des trois ensembles de jacks d'entrée
et effectuez les raccordements appropriés.

- Jacks G/D ANALOG IN (UNBALANCED) (㉓)
- Jack DIGITAL IN (COAXIAL) (㉔)
- Jack DIGITAL IN (OPTICAL) (㉕)

Les jacks d'entrée sélectionnés sont affichés (→
p.25).

Sortie

Les signaux sont émis par les trois jeux de jacks de
sortie suivants. Raccordez les jeux de jacks de sortie
appropriés.

- Jacks G/D ANALOG OUT (UNBALANCED)
(㉖)
- Jack DIGITAL OUT (COAXIAL) (㉗)
- Jack DIGITAL OUT (OPTICAL) (㉘)

3 – Opérations du mode Menu

Cette section décrit les procédures de base en mode Menu, qui permet de définir différents réglages pour le CDR633 et d'exécuter différentes opérations de modification.

Structure des menus

Le mode Menu est organisé comme suit. Pour plus de détails sur les options, reportez-vous à la page appropriée.

Option de menu	Fonction	Page de référence
MODE LECTURE	Permet de sélectionner le mode de lecture	Modes de lecture (→ p.17)
CONT VITESSE	Permet de régler la valeur du contrôle de la vitesse	Lecture du réglage de la vitesse (→ p.22)
SIGNAL_AUTO	Permet d'activer ou de désactiver le repérage automatique du signal	Fonction de repérage automatique du signal (→ p.21)
NIVEAU_SIGNA L_A	Permet de paramétrer le niveau automatique du signal	Fonction de repérage automatique du signal (→ p.21)
PRÉPARATION_AUTO	Permet d'activer ou de désactiver la préparation automatique	Fonction de préparation automatique (→ p.21)
INCR VITESSE	Permet de sélectionner la taille de l'incrément pour le contrôle de la vitesse	Lecture du réglage de la vitesse (→ p.22)
RÉPERTOIRE	Permet d'indiquer le répertoire pour la lecture des fichiers MP3	Spécification d'un répertoire pour la lecture (→ p.22)
VOLUME	Permet de régler le niveau d'entrée du signal numérique	Opérations d'enregistrement de base (→ p.26)
FONDU OUVERTURE	Permet d'indiquer le temps d'ouverture en fondu pour l'enregistrement	Fermeture en fondu/ Ouverture en fondu (→ p.28)

Option de menu	Fonction	Page de référence
FONDU FERMETURE	Permet d'indiquer le temps de fermeture en fondu pour l'enregistrement	Fermeture en fondu/ Ouverture en fondu (→ p.28)
CTE	Permet d'activer le convertisseur de taux d'échantillonnage	Utilisation du convertisseur de taux d'échantillonnage (→ p.25)
NIVEAU SYNC	Permet d'indiquer le niveau pour l'enregistrement synchrone	Enregistrement synchrone (→ p.28)
PISTE_AUTO	Permet de sélectionner le mode d'enregistrement automatique de pistes	Enregistrement automatique de pistes (→ p.30)
NIVEAU PISTE_A	Permet d'indiquer le paramètre de niveau pour le mode d'enregistrement automatique de pistes	Enregistrement automatique de pistes (→ p.30)
TPS_PISTE_A	Permet d'indiquer l'intervalle pour le mode d'enregistrement automatique de pistes	Enregistrement automatique de pistes (→ p.30)
TÉLÉCOMMAND E IR	Permet d'effectuer le réglage de la télécommande	Opération de base en mode Menu (→ p.13)
PAR DÉFAUT	Permet de rétablir le réglage usine	Opération de base en mode Menu (→ p.13)
INCR_M_PISTE	Permet d'incrémenter manuellement le numéro de piste	Mise à jour manuelle du numéro de piste (→ p.31)
MODIF TEXTE	Permet de modifier le titre d'un CD ou le nom d'une piste	Saisie de noms (→ p.35)

Opération de base en mode Menu

Cette section décrit la sélection des options en mode Menu. Vous pouvez effectuer ces opérations à partir du panneau avant ou de la télécommande.

Si vous utilisez le panneau avant

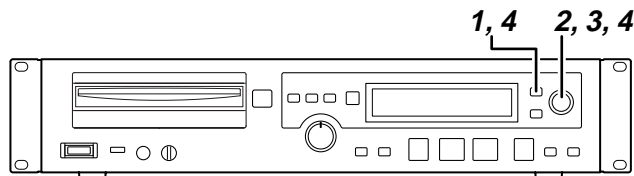

1 Appuyez sur le bouton MENU pour passer en mode Menu.

Vous allez passer du mode Normal (dans lequel vous effectuez la lecture et l'enregistrement) au mode Menu. Les options de menu sont affichées.

2 Tournez le sélecteur MULTI JOG pour sélectionner une option de menu.

3 Appuyez sur le sélecteur MULTI JOG.

Votre sélection est confirmée. Vous pouvez modifier l'option de menu.

Pour plus de détails sur le fonctionnement des options de menu, reportez-vous à la page indiquée dans le tableau « Structure des menus ».

4 Pour passer du mode menu au mode normal, appuyez sur le bouton MENU ou ENTER.

L'option de menu modifiée est finalisée. Vous revenez au mode Normal.

Remarque

- Pour réinitialiser tous les paramètres et rétablir le réglage usine, utilisez l'option de menu PAR DÉFAUT. Cette opération s'effectue uniquement quand aucun disque n'est chargé.
- Quand la fonction TÉLÉCOMMANDE IR est désactivée, certaines opérations ne peuvent pas être exécutées à l'aide de la télécommande. D'autre part, quand elle est activée, vous pouvez utiliser la télécommande pour exécuter toutes les opérations.

Si vous utilisez la télécommande

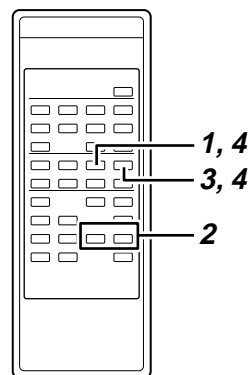

1 Appuyez sur le bouton MENU pour passer en mode Menu.

Vous allez passer du mode Normal au mode Menu. Les options de menu sont affichées.

2 Utilisez les boutons SKIP pour sélectionner une option de menu.

3 Appuyez sur le bouton ENTER.

Votre sélection est confirmée. Vous pouvez modifier l'option de menu.

Pour plus de détails sur le fonctionnement des options de menu, reportez-vous à la page indiquée dans le tableau « Structure des menus » (→ p.12).

4 Pour passer du mode menu au mode normal, appuyez sur le bouton MENU ou ENTER.

L'option de menu modifiée est finalisée. Vous revenez au mode Normal.

4 – Lecture

Cette section décrit la lecture des supports CD/CD-R/CD-RW insérés dans l'emplacement de disque, et la lecture de fichiers audio au format MP3 sur un support tel qu'un CD-ROM.

Types de disque pouvant être lus

Le CDR633 peut lire les types de disque suivants.

- CD audio commerciaux enregistrés au format CD-DA
- Disques CD-R/CD-RW enregistrés au format CD-DA
- Disques CD-ROM/CD-R/CD-RW contenant des fichiers au format MP3

Remarque

- Le CDR633 peut lire des fichiers MP3 enregistrés dans les formats ISO9660 niveau 1, niveau 2 ou Joliet. Il peut également lire des disques enregistrés en tant que disques multi-session.
- Les limitations suivantes s'appliquent au nombre de fichiers MP3 et de répertoires.
 Nombre maximum de répertoires : 255
 Nombre maximum de couches : 8
 Nombre maximum de fichiers MP3 : 999
 Longueur maximale des noms de répertoire MP3, noms de fichiers et balises ID3 : 255 caractères
- Informations sur les pistes MP3
 Pendant la lecture, ces informations sont affichées avec un ordre de priorité de nom de fichier ID3v2 > ID3v1 >.
 Le nom de fichier apparaît lors de l'arrêt.

Attention

Les fichiers MP3 codés avec un taux d'échantillonnage différent de 44,1 kHz ne peuvent pas être lus correctement. Le format recommandé est le taux d'échantillonnage 44,1 kHz et un débit binaire de 128 kbit/s ou plus.

Opération de lecture de base

Cette section décrit la procédure d'exécution des opérations de base telles que la lecture, la pause et l'arrêt.

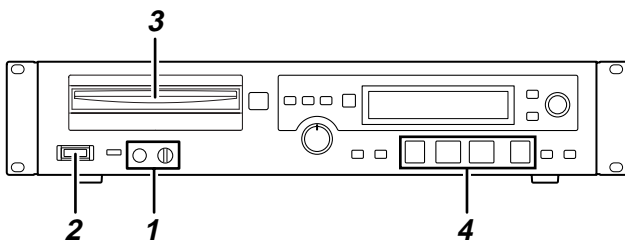

- 1 Si vous utilisez des casques pour le contrôle, raccordez-les au jack PHONES et baissez la commande LEVEL.
- 2 Appuyez sur l'interrupteur POWER pour allumer l'appareil.
- 3 Insérez un disque dans le lecteur, face imprimée vers le haut. L'écran affiche « Disc Loading ». Puis la mention « TOC Reading » apparaît avec la durée qui cli-gnote.

Une fois le disque lu, l'écran affiche le nombre total de pistes et le temps total de lecture.

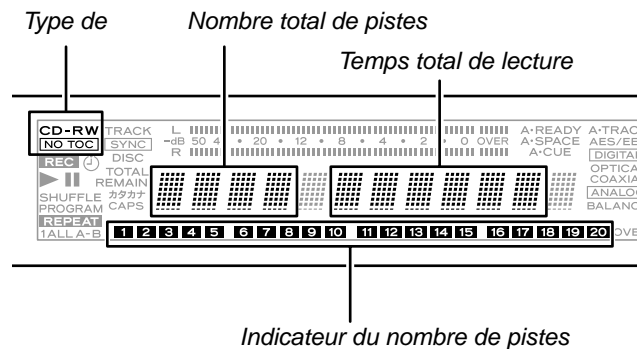

- Le type de disque inséré est affiché comme suit.
- CD : CD audio commercial
 - CD-R : Support de CD-R
 - CD-RW : Support de CD-RW
 - NO TOC: Support de CD-R ou CD-RW non finalisé

- 4 Pour commencer la lecture, appuyez sur le bouton ► (play).

Pour régler le niveau de l'écran, actionnez le système d'écran connecté ou la commande HEADPHONE LEVEL.

Pour marquer une pause ou arrêter, procédez comme suit.

Pour interrompre la lecture

Appuyez sur le bouton || (pause). Appuyez de nouveau sur le bouton ► (play) pour reprendre la lecture.

Pour arrêter la lecture

Appuyez sur le bouton ■ (stop).

Remarque

Sauf spécification contraire, le mode de lecture est réglé sur Continue Play (Lecture en continu) dans les descriptions du présent guide (→ p.17).

Sélection d'une chanson

Voici comment sélectionner une chanson lors de la lecture d'un CD contenant plusieurs pistes. Vous pouvez sélectionner une chanson en vous déplaçant sur la piste précédente ou suivante (Skip) ou en spécifiant directement un numéro de piste.

Saut

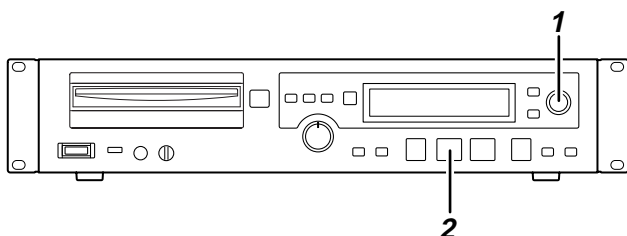

Voici comment sélectionner le numéro de piste précédent ou suivant.

1 Utilisez le sélecteur MULTI JOG du panneau avant (ou les boutons SKIP de la télécommande) pour sélectionner des pistes.

Le sélecteur ou les boutons fonctionnent comme suit.

- **Sélecteur MULTI JOG**

Tournez le sélecteur vers la droite pour sélectionner le numéro de piste suivant, ou vers la gauche pour sélectionner le numéro de piste précédent.

- **Boutons SKIP**

Appuyez sur le bouton ►► pour sélectionner le numéro de piste suivant, ou le bouton ◄◄ pour sélectionner le numéro de piste précédent.

2 Appuyez sur le bouton ► du panneau avant (ou le bouton PLAY de la télécommande).

La piste sélectionnée est lue. Au lieu d'appuyer sur le bouton PLAY, vous pouvez appuyer sur le bouton II (pause) du panneau avant (ou le bouton PAUSE de la télécommande) pour vous déplacer au début de la piste sélectionnée et passer en mode Pause.

4 – Lecture—Sélection d'une chanson

Spécification d'un numéro de piste

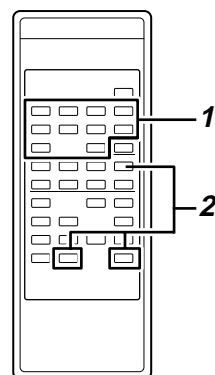

Voici comment utiliser les boutons 0–9 de la télécommande pour spécifier directement le numéro de piste à lire.

1 Utilisez les boutons 0–9 de la télécommande pour entrer un numéro de piste (trois chiffres au maximum).

Entrez le numéro de piste commençant par le premier chiffre.

- **Pour spécifier la piste 1**

Appuyez sur le bouton 1.

- **Pour spécifier la piste 12**

Appuyez sur le bouton 1 → le bouton 2 dans cet ordre

- **Pour spécifier la piste 103**

Appuyez sur le bouton 1 → le bouton 0 → le bouton 3 dans cet ordre.

2 Appuyez sur le bouton PLAY de la télécommande.

La piste sélectionnée est lue. Si vous appuyez sur le bouton PAUSE de la télécommande au lieu du bouton PLAY, vous allez passer au début de la piste sélectionnée et entrer en mode Pause.

Remarque

- Vous pouvez également confirmer la sélection de la piste en appuyant sur le bouton ENTER au lieu du bouton PLAY.
- Vous ne pouvez pas utiliser les touches numériques pour spécifier un numéro de piste en mode Programme ou Aléatoire.

Recherche de pistes

Pendant la lecture (ou mode Pause), vous pouvez rechercher la portion de la piste que vous voulez entendre. Vous pouvez effectuer une recherche normalement en effectuant une avance rapide/un rembobinage tout en écoutant le son ou en spécifiant directement une piste ou une heure et en vous déplaçant vers ce point (recherche directe).

Recherche standard

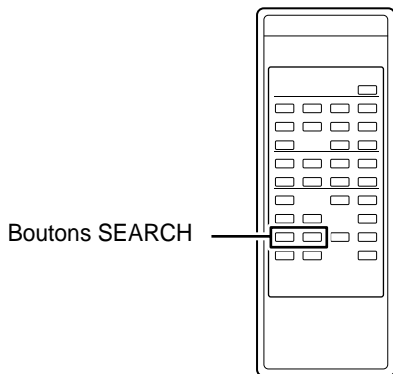

Voici comment utiliser les boutons SEARCH de la télécommande pour rechercher une piste tout en écoutant le son.

- 1 **Lisez ou marquez une marque dans la piste de votre choix.**
- 2 **Maintenant enfoncé l'un des boutons SEARCH de la télécommande.**
La recherche commence vers l'avant (▶▶) ou vers l'arrière (◀◀).
- 3 **Pour arrêter la recherche, libérez le bouton SEARCH.**
Vous revenez à l'état (lecture ou pause) en vigueur avant la recherche.

Remarque

Vous ne pouvez pas effectuer une recherche normale dans un fichier MP3.

Recherche directe

Voici comment rechercher directement en spécifiant la piste ou l'heure de votre choix (recherche directe).

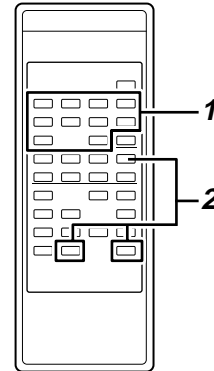

- 1 **Pour effectuer une recherche directe, utilisez les boutons 0–9 de la télécommande pour entrer un nombre à 8 chiffres comme suit.**

- Numéro de piste (trois chiffres)
- Temps écoulé (minutes) depuis le début de la piste (trois chiffres)
- Temps écoulé (secondes) depuis le début de la piste (deux chiffres)

Par exemple, pour spécifier la position à 1 minute 30 secondes sur la piste 2, appuyez sur les boutons dans l'ordre suivant.

0 → 0 → 2 → 0 → 0 → 1 → 3 → 0

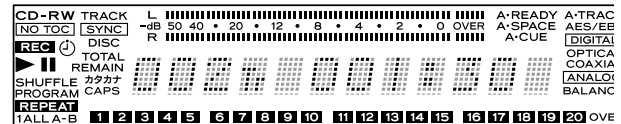

Vous êtes immédiatement placé à la position indiquée dès l'entrée des 8 chiffres.

Remarque

- Vous pouvez utiliser la recherche directe si la piste est arrêtée, en cours de lecture ou en pause.
- Si vous effectuez la recherche directe pendant l'arrêt ou la lecture, celle-ci commence à la position indiquée. Si vous effectuez la recherche directe une fois en pause, une pause est marquée sur le disque à l'emplacement indiqué.
- Vous ne pouvez pas utiliser la recherche directe en mode Programme ou Aléatoire.

Attention

- Si un disque MP3 est inséré, vous ne pourrez pas spécifier une position d'heure dans une piste. La piste spécifiée est lue lorsque vous entrez le numéro de piste (les trois premiers chiffres).
- Si vous spécifiez un numéro de piste ou une heure qui n'existe pas sur le disque inséré, l'opération de recherche est annulée à cette position.

- 2** Si vous souhaitez spécifier uniquement le numéro de piste, ou le numéro de piste et les minutes, entrez les chiffres appropriés et appuyez sur le bouton ENTER de la télécommande (ou le bouton PLAY ou PAUSE).

Si vous spécifiez uniquement le numéro de piste

Si vous spécifiez le numéro de piste (jusqu'à trois chiffres) et appuyez sur le bouton ENTER de la télécommande (ou le bouton PLAY ou PAUSE), la recherche directe est effectuée. Les chiffres correspondant aux minutes et aux secondes sont remplacés par des zéros.

Remarque

Si vous utilisez cette méthode pour spécifier une piste, vous pouvez omettre le 0 ou 00 au début. Par exemple, appuyez sur 2 pour sélectionner la piste 2, ou appuyez sur 1 puis 2 pour sélectionner la piste 12, puis appuyez sur le bouton ENTER (ou le bouton PLAY ou PAUSE).

Si vous utilisez le bouton ENTER pour effectuer la recherche directe pendant l'arrêt ou la lecture, celle-ci commence à la position indiquée. Si vous effectuez la recherche directe une fois en pause, une pause est marquée sur le disque à l'emplacement indiqué.

Si vous appuyez sur le bouton PLAY pour effectuer la recherche directe, la lecture commence immédiatement à partir de la position où vous vous trouvez. Si vous appuyez sur le bouton PAUSE, une pause est marquée sur le disque à la position atteinte.

Remarque

Cette opération est identique à celle de la section "Spécification d'un numéro de piste" (→ p.15).

Si vous spécifiez un numéro de piste et une position en minutes

Si vous spécifiez le numéro de piste et la position de début en minutes (un total de six chiffres) et si vous appuyez sur le bouton ENTER de la télécommande (ou le bouton PLAY ou PAUSE), la recherche directe est effectuée. Dans ce cas, les chiffres des secondes sont remplacés par des zéros.

L'opération effectuée lorsque vous appuyez sur chaque bouton est identique à celle effectuée lorsque vous spécifiez uniquement le numéro de piste.

Par exemple, pour spécifier la position à 1 minute 00 secondes sur la piste 2, appuyez sur les boutons dans l'ordre suivant.

0 → 0 → 2 → 0 → 0 → 1 → Bouton ENTER de la télécommande (ou bouton PLAY ou PAUSE)

Remarque

Si vous utilisez cette méthode pour définir la position, vous pouvez omettre le zéro à gauche des minutes. Dans l'exemple ci-dessus, appuyez sur les boutons dans l'ordre 0 → 0 → 2 → 1 puis appuyez sur le bouton ENTER (ou le bouton PLAY ou PAUSE).

Modes de lecture

Sur le CDR633, vous pouvez utiliser l'un des quatre modes de lecture possibles. Les modes de lecture suivants sont disponibles.

Poursuite de la lecture (réglage par défaut)

Les pistes sont lues de manière consécutive selon leur numéro.

Remarque

Sauf spécification contraire, ce mode de lecture est pris en compte dans les descriptions du présent guide.

Lecture unique

Une seule piste est lue et la lecture s'arrête.

Lecture programmée

Les pistes sont lues dans l'ordre indiqué.

Lecture aléatoire

Toutes les pistes du disque sont lues de façon aléatoire quel que soit le numéro de piste.

Vous pouvez sélectionner le mode de lecture à l'aide du bouton PLAY MODE de la télécommande ou du bouton MENU.

Utilisation des boutons de la télécommande

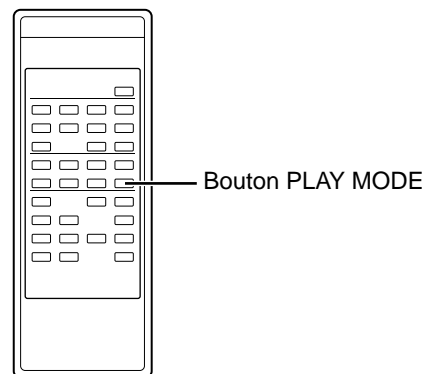

- 1** Pendant l'arrêt, appuyez de manière répétitive sur le bouton PLAY MODE de la télécommande.

Le mode change chaque fois que vous appuyez sur le bouton. L'écran affiche les modes de lecture sélectionnés comme suit.

Écran	Modes de lecture
Continu	Lecture continue
Unique	Lecture unique
Programme	Lecture programmée
Aléatoire	Lecture aléatoire

4 – Lecture—Modes de lecture

2 L'écran précédent réapparaît brièvement lorsque vous arrêtez d'actionner le bouton **PLAY MODE**.

À l'exception du mode de lecture Poursuite (Continue), le mode de lecture est affiché comme suit dans la partie gauche de l'écran.

Lecture normale	Aucune indication
Lecture unique	[1] est allum
Lecture programmée	[PROGRAM] est allumé en rouge
Lecture aléatoire	[SHUFFLE] est allumé en rouge

Utilisation du mode Menu

1 Pendant l'arrêt, accédez à l'option de menu « PLAY MODE? » comme indiqué dans la section « Opération de base en mode Menu » (→ p.13), et appuyez sur le bouton [ENTER].

2 Tournez le sélecteur MULTI JOG pour sélectionner le mode de lecture approprié.

Le mode de lecture sélectionné est affiché immédiatement. L'écran affiche le mode sélectionné comme suit.

Écran	Modes de lecture
Mode>Continu	Lecture continue
Mode>Unique	Lecture unique
Mode>Programme	Lecture programmée
Mode>Aléatoire	Lecture aléatoire

3 Pour passer du mode menu au mode normal, appuyez sur le bouton MENU ou ENTER.

Attention

Le mode de lecture sélectionné est mémorisé même si vous éteignez l'appareil. Toutefois, le programme spécifié en mode de lecture programmée est effacé lorsque vous éteignez l'appareil.

Poursuite de la lecture

Il s'agit du mode standard, dans lequel les pistes sont lues de manière consécutive dans l'ordre de leur numéro.

1 Pendant l'arrêt, réglez le mode de lecture sur « Continue » ou « Mode>Cont ».

Pour la procédure, reportez-vous à la section « Modes de lecture » (→ p.17).

2 Appuyez sur le bouton ► (play) du panneau avant (ou la télécommande).

La lecture est effectuée dans l'ordre du numéro de piste.

Lecture unique

Dans ce mode de lecture, une seule piste est lue.

1 Pendant l'arrêt, réglez le mode de lecture sur « Single ».

Pour la procédure, reportez-vous à la section « Modes de lecture » (→ p.17).

2 Si nécessaire, utilisez les boutons SKIP de la télécommande, les boutons 0–9 de la télécommande ou le sélecteur MULTI JOG du panneau avant pour sélectionner la piste à lire (→ p.15).

3 Appuyez sur le bouton ► (play) du panneau avant (ou télécommande).

Une seule piste est lue et la lecture s'arrête.

Lecture programmée

Dans ce mode de lecture, les pistes sont lues dans l'ordre indiqué. Vous pouvez programmer jusqu'à 99 pistes pour la lecture.

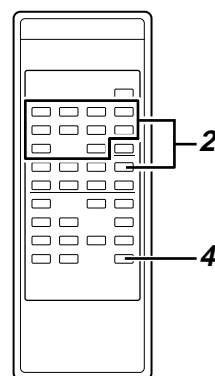

1 Pendant l'arrêt, réglez le mode de lecture sur « Program ».

Pour la procédure, reportez-vous à la section « Modes de lecture » (→ p.17).

2 Utilisez les boutons 0–9 de la télécommande pour entrer le numéro de piste à programmer, puis appuyez sur le bouton ENTER pour le confirmer.

Le numéro de piste est programmé.

Remarque

Vous pouvez également sélectionner une piste en tournant le sélecteur MULTI JOG et appuyer sur le bouton ENTER pour la programmer.

3 Répétez l'étape 2 pour programmer les autres pistes à lire.

Remarque

• Vous pouvez programmer la même piste plusieurs fois.

- Vous pouvez appuyer sur le bouton CLEAR de la télécommande pour supprimer la dernière piste programmée dans les données programmées.

4 Appuyez sur le bouton PLAY pour commencer la lecture programmée.

Attention

- Dans ce mode de lecture, la lecture n'est pas possible, sauf si au moins une piste a été programmée.
- Si vous appuyez sur le bouton STOP pendant l'arrêt, toutes les données programmées sont supprimées.
- Si vous modifiez le mode de lecture pendant l'arrêt, toutes les données programmées sont supprimées.
- Si vous éteignez le CDR633, toutes les données programmées sont supprimées.

Remarque

- Si vous tentez de programmer plus de 100 chansons, le message d'erreur « PGM Full! » s'affiche. Vous pouvez programmer 99 au maximum.
- Si le temps total de lecture des pistes programmées dépasse 999 minutes 59 secondes, l'écran affiche « -- : -- ».

Lecture aléatoire

Ce mode permet de lire toutes les pistes dans un ordre aléatoire.

1 Pendant l'arrêt, réglez le mode de lecture sur « Shuffle ».

Pour la procédure, reportez-vous à la section « Modes de lecture » (→ p.17).

2 Appuyez sur le bouton ► (play) du panneau avant (ou télécommande).

Toutes les pistes sont lues de façon aléatoire, quel que soit leur numéro.

Affichage du temps

Voici comment afficher le temps.

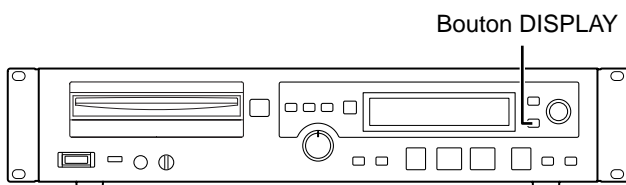

Appuyez sur le bouton DISPLAY du panneau avant (ou de la télécommande).

Chaque fois que vous appuyez sur le bouton, vous faites défiler les quatre types d'affichage du temps. Le type d'affichage sélectionné est représenté par les indicateurs suivants.

Aucune indication

Le temps écoulé de la piste sélectionnée est affiché.

[REMAIN] allumé

Le temps restant de la piste sélectionnée est affiché.

[TOTAL] allumé

Le temps écoulé du disque est affiché.

[TOTAL] et [REMAIN] allumés

Le temps restant du disque est affiché.

Remarque

- Pendant l'arrêt, le temps total enregistré du disque est toujours affiché, quel que soit le mode d'allumage des indicateurs [TOTAL] et [REMAIN].
- En mode programmé, le temps écoulé ou le temps restant du programme (pas l'intégralité du disque) est affiché.
- Lors de la lecture d'un fichier MP3, le temps écoulé des pistes est toujours affiché. Le bouton DISPLAY n'est pas utilisé.
- Pour plus de détails sur l'affichage du temps pendant l'enregistrement ou en mode Prêt pour l'enregistrement, reportez-vous au paragraphe « Affichage du temps » de la section « Enregistrement » (→ p.25).

Lecture par minuterie

La lecture par minuterie est une fonction qui commence automatiquement la lecture lorsque l'appareil est allumé. Grâce à cette fonction, vous pouvez utiliser une minuterie disponible dans le commerce pour allumer le CDR633 et commencer la lecture à l'heure voulue.

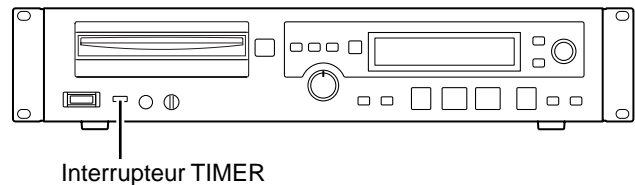

1 Raccordez le CDR633 à la minuterie de sorte que le CDR633 soit alimenté à partir de la minuterie.

2 Insérez le disque à lire.

3 Pour activer la fonction de lecture par minuterie, placez l'interrupteur TIMER du CDR633 sur PLAY.

Lorsque la fonction de lecture par minuterie est activée, son indicateur s'allume sur l'écran.

Remarque

L'indicateur de la minuterie clignote lorsqu'aucun disque n'est inséré.

4 Réglez l'heure de la minuterie.

Le CDR633 s'allumera à l'heure définie par la minuterie et la lecture commencera automatiquement.

Lecture répétitive

Voici comment vous pouvez lire de manière répétitive toutes les pistes du disque inséré ou une région spécifique d'une piste (Lecture répétitive A-B).

Lecture répétitive normale

Toutes les pistes du disque sont lues de manière répétitive.

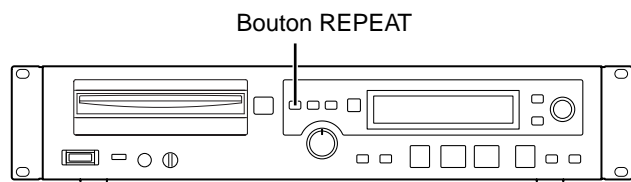

- 1 Appuyez sur le bouton REPEAT du panneau avant (ou de la télécommande) pour activer la fonction de lecture répétitive.

L'écran affiche « Repeat ON » et l'indicateur [REPEAT] s'allume.

Dans cet état, toutes les pistes du disque sont lues de manière répétitive.

Pendant la lecture, si le mode Répétition est activé, la lecture se poursuit, et lorsque la dernière piste est terminée, la lecture reprend depuis la première piste. Se o modo Repeat estiver ativado quando o disco for parado, pressione o botão ► (play) para iniciar a operação.

- 2 Pour désactiver la fonction de lecture répétitive, appuyez de nouveau sur le bouton REPEAT du panneau avant (ou de la télécommande).

L'écran affiche « Repeat OFF » et l'indicateur [REPEAT] s'éteint.

Remarque

La combinaison du mode Répétition et de lecture programmée, des fonctions de lecture d'une seule piste et de lecture aléatoire permettent d'activer les opérations de répétition programmée, de répétition d'une seule piste et de répétition aléatoire, respectivement.

Lecture répétitive A-B

La région (A-B) que vous spécifiez dans une piste est lue de manière répétitive.

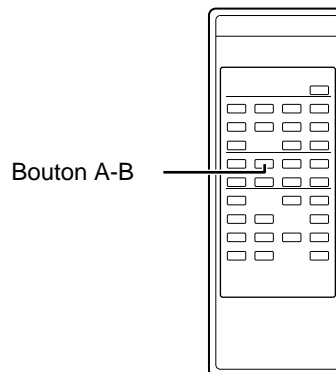

- 1 Pendant la lecture, appuyez sur le bouton A-B de la télécommande au point (A) où vous voulez commencer la lecture répétitive A-B.

L'indicateur [REPEAT] de l'écran s'allume, et l'indicateur [A-B] clignote.

- 2 Au point où vous souhaitez que la lecture répétitive se termine (B), appuyez de nouveau sur le bouton A-B de la télécommande.

Outre l'indicateur [REPEAT] de l'écran, l'indicateur [A-B] s'allume également.

La région (A-B) est maintenant spécifiée et la lecture répétitive A-B commence.

Remarque

Vous pouvez également marquer une pause de la lecture et spécifier des points de début (A) et de fin (B).

- 3 Pour désactiver la fonction de lecture répétitive A-B, appuyez sur le bouton A-B ou REPEAT de la télécommande.

Les indicateurs [REPEAT] et [A-B] de l'écran s'éteignent, et la lecture répétitive A-B est annulée. Si vous avez annulé pendant la lecture, celle-ci continue même si le point spécifié comme fin de la lecture répétitive A-B est passé.

Attention

- La région spécifiée (A-B) est effacée si vous appuyez sur le bouton STOP.
- Vous ne pouvez pas utiliser la fonction de lecture répétitive A-B dans un fichier MP3.
- Vous ne pouvez pas utiliser la fonction de lecture répétitive A-B dans deux ou plusieurs pistes.

Fonction de repérage automatique du signal

Grâce à cette fonction de repérage automatique, vous pouvez sélectionner un point de signal à l'endroit où commence le son d'une piste (non au début de la piste).

- 1 Comme décrit dans « Opération de base en mode Menu » (→ p.13), accédez à l'élément de menu « AUTO_CUE? » et appuyez sur le sélecteur MULTI JOG.

L'écran affiche « A_Cue > XXX ». (vous pouvez activer (ON) ou désactiver (OFF) cette fonction).

- 2 Tournez le sélecteur MULTI JOG pour activer la fonction de repérage automatique du signal.

Quand cette fonction est activée, l'indicateur [A • CUE] s'allume.

- 3 Appuyez sur le bouton MENU ou sur le sélecteur MULTI JOG pour passer du mode menu au mode normal.

- 4 Comme décrit dans « Opération de base en mode Menu » (→ p.13), accédez à l'élément de menu « A_CUE LEVEL? » et appuyez sur le sélecteur MULTI JOG.

(L'écran affiche « A_LEV > XXXdB ».)

- 5 Tournez le sélecteur MULTI JOG pour régler le niveau de détection sonore (-24,-30,-36,-42,-48,-54,-60,-66 et -72dB).

- 6 Appuyez sur le bouton MENU ou sur le sélecteur MULTI JOG pour passer du mode menu au mode normal.

- 7 Sélectionnez ensuite une piste et appuyez sur le bouton de lecture ► (play) situé sur le panneau avant.

Le lecteur passe automatiquement en mode de préparation de lecture.

- 8 Quand vous appuyez de nouveau sur le bouton de lecture ► (play), la lecture commence à l'endroit exact du point de signal.

Fonction de préparation automatique

Cette fonction permet la lecture d'une seule piste, ainsi que le repérage automatique de la piste suivante prête pour la lecture.

- 1 Comme décrit dans « Opération de base en mode Menu » (→ p.13), accédez à l'élément de menu « AUTO_READY? » et appuyez sur le sélecteur MULTI JOG.

L'écran affiche « A_Ready > XXX ». (vous pouvez activer (ON) ou désactiver (OFF) cette fonction).

- 2 Tournez le sélecteur MULTI JOG pour activer la fonction de préparation automatique du signal.

Quand cette fonction est activée, l'indicateur [A • READY] s'allume.

- 3 Appuyez sur le bouton MENU ou sur le sélecteur MULTI JOG pour passer du mode menu au mode normal.

Remarque

Quand cette fonction est associée à la fonction de repérage automatique du signal, le lecteur passe en mode de préparation de lecture au point du niveau de détection sonore défini dans l'élément de menu NIVEAU_SIGNAL_A de la piste suivante.

4 – Lecture—Lecture du réglage de la vitesse

Lecture du réglage de la vitesse

Le CDR633 comporte une fonction de lecture du réglage de la vitesse qui permet de régler la vitesse de la lecture.

Bouton PITCH MULTI JOG/ENTER

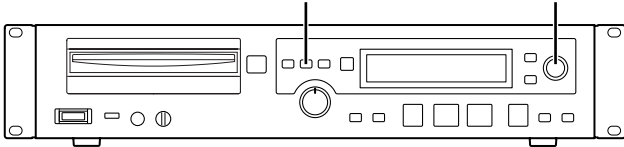

Attention

Le réglage de la vitesse ne fonctionne pas pour les fichiers MP3.

1 Pour activer la lecture du réglage de la vitesse, appuyez sur le bouton PITCH du panneau avant (ou de la télécommande).

La valeur de modification de la vitesse est affichée sous forme de pourcentage. L'affichage précédent réapparaît au bout de quelques instants.

2 Comme indiqué dans la section "Opération de base en mode Menu" (→ p.13), accédez à l'option de menu « PITCH CONT? » et appuyez sur le bouton ENTER.

L'écran affiche « Pitch> XXX% » (réglage dans une plage -16.0 à 0.0 à +16.0).

3 Tournez le sélecteur MULTI JOG pour régler la modification de la vitesse.

Remarque

Vous pouvez utiliser l'option de menu « PITCH STEP? » pour régler les pas selon lesquels ce réglage est effectué, dans la plage 0,1%–1,0%.

4 Appuyez sur le bouton MENU ou ENTER pour passer du mode menu au mode normal.

5 Pour désactiver temporairement la lecture du réglage de la vitesse, appuyez sur le bouton PITCH du panneau avant (ou de la télécommande).

L'écran affiche « Pitch OFF » et la fonction de lecture du réglage de la vitesse est désactivée. Pour la réactiver, appuyez de nouveau sur le même bouton.

Attention

Si vous activez/désactivez la fonction de lecture de contrôle de la vitesse pendant la lecture, la lecture audio est momentanément interrompue.

Lecture de fichiers MP3

Voici comment lire un disque contenant des fichiers MP3 (un disque MP3).

Lors de la lecture d'un disque MP3, vous pouvez avoir le choix entre deux modes ; un mode dans lequel tous les fichiers MP3 du disque sont lus ou le « mode Répertoire » dans lequel seuls les fichiers MP3 d'un répertoire spécifique (dossier) sont disponibles pour la lecture.

Lecture de tous les fichiers MP3

Le CDR633 peut lire un disque MP3 de la même manière qu'un disque conventionnel.

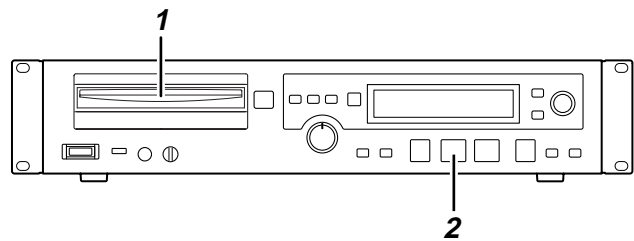

1 Insérez un disque dans le lecteur, face imprimée vers le haut. L'écran affiche « Disc Loading ». Puis la mention « TOC Reading » apparaît avec la durée qui clignote.

Lorsque le contenu du disque a été lu, l'indicateur [TRACK] de l'écran s'allume, et le nombre total de pistes du disque MP3 est affiché. Le temps total de lecture n'est pas affiché.

Nombre total de pistes

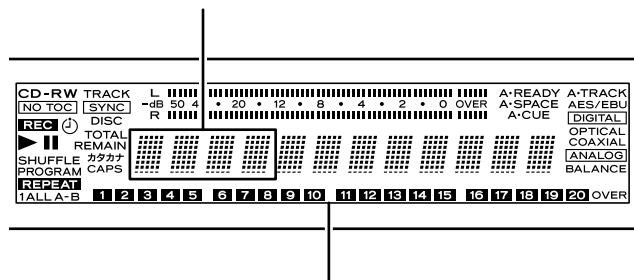

Indicateur du nombre

Attention

Les fichiers MP3 convertis en utilisant un taux d'échantillonnage autre que 44,1 kHz ne peuvent pas être lus correctement. Le format recommandé est le taux d'échantillonnage 44,1 kHz et un débit binaire de 128 kbit/s ou plus.

Remarque

- Pour un disque contenant des fichiers MP3, chaque fichier MP3 est traité comme une « piste ».
- Même si le disque MP3 est divisé en interne en plusieurs répertoires (une structure hiérarchique), tous les fichiers MP3 y compris ceux des sous-répertoires et des sous-sous-répertoires sont lus.
- Les numéros de piste sont attribués automatiquement, en commençant par les fichiers MP3 du répertoire racine (niveau supérieur du disque).

2 Pour commencer la lecture, appuyez sur le bouton ► (play).

Le fichier MP3 est lu.

Remarque

- Vous pouvez sélectionner des chansons en procédant de la même manière que pour un disque standard.
- Vous pouvez utiliser la lecture programmée et la lecture répétitive (excepté pour la lecture répétitive A-B) de la même manière que pour un disque standard.
- Si vous appuyez sur le bouton ENTER pendant la lecture ou en mode pause, la balise ID3 du fichier MP3 est affichée. En l'absence de balise ID3, le nom de fichier est affiché.

Attention

Vous ne pouvez pas effectuer de recherche sur une piste d'un disque MP3.

Spécification d'un répertoire pour la lecture

Voici comment utiliser le mode Répertoire, dans lequel vous pouvez lire les fichiers MP3 d'un répertoire spécifique du disque MP3.

<À propos de la lecture de répertoires>

Un répertoire (appelé également « dossier ») est un niveau hiérarchique d'un CD ou d'un disque dur.

Si le mode Répertoire est activé, seuls les fichiers du répertoire sélectionné sont la cible de vos opérations, et les fonctions telles que la lecture programmée et la lecture répétitive sont effectuées dans le même répertoire.

Si le mode Répertoire est désactivé, la structure des répertoires du disque est ignorée, et tous les fichiers MP3 du disque peuvent être lus.

Remarque

- Pour un disque contenant des fichiers MP3, chaque fichier MP3 est traité comme une « piste ».
- Les répertoires qui ne contiennent pas de fichiers MP3 ne peuvent pas être sélectionnés pour les opérations. Par exemple, dans l'illustration ci-dessous, les répertoires B et C contiennent des fichiers MP3 et peuvent être sélectionnés pour les opérations, mais le répertoire A en est exclu.

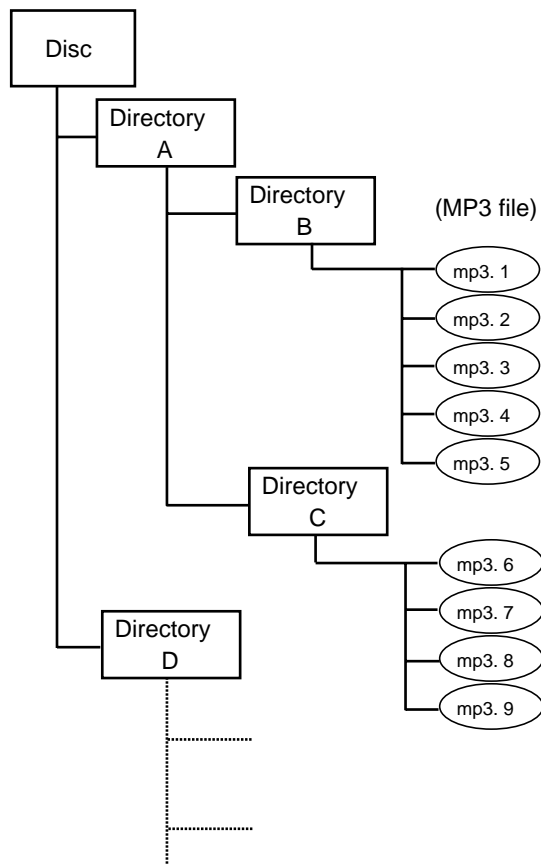
**Attention**

Si vous activez le mode Répertoire, les fichiers MP3 du répertoire racine (le niveau supérieur qui contient le répertoire A et le répertoire D dans l'illustration ci-dessus) ne peuvent pas être lus.

4 – Lecture—Lecture de fichiers MP3

Paramètres de lecture des répertoires

Voici comment activer/désactiver le mode Répertoire et effectuer des opérations dans ce mode.

Remarque

Dans l'explication ci-dessous, nous utilisons le menu Mode pour activer/désactiver le mode Répertoire, mais vous pouvez également le faire en appuyant sur le bouton DIR de la télécommande.

1 Comme indiqué dans la section “Opération de base en mode Menu” (→ p.13), accédez à l'option de menu « DIRECTORY? » et appuyez sur le sélecteur MULTI JOG.

L'écran affiche « DIR> XXX » (vous pouvez sélectionner ON ou OFF).

2 Tournez le sélecteur MULTI JOG pour activer/désactiver le mode Répertoire.

Si vous l'activez, l'indicateur [DISC] s'allume sur l'écran.

3 Appuyez sur le bouton MENU pour passer du mode menu au mode normal.

4 Pour sélectionner le répertoire approprié pour les opérations, utilisez le sélecteur MULTI JOG (ou les boutons SKIP de la télécommande) pendant l'arrêt.

L'écran affiche « DIR XXX » (vous pouvez sélectionner le numéro de répertoire).

L'écran précédent réapparaît brièvement lorsque vous arrêtez les opérations. Le dernier répertoire affiché est sélectionné pour les opérations.

Remarque

- Les répertoires qui ne contiennent pas de fichiers MP3 sont exclus des opérations et ne sont pas affichés. Cela signifie que les numéros de répertoire pouvant être sélectionnés peuvent ne pas se suivre.
- Pendant l'arrêt, vous pouvez appuyer sur le bouton ENTER pour afficher le nom du répertoire sélectionné.

5 Appuyez sur le bouton ► (play) du panneau avant (ou télécommande).

La lecture commence dans le répertoire sélectionné. Les fonctions telles que la lecture programmée ou la lecture répétitive sont effectuées dans le même répertoire.

Remarque

Pendant la lecture, vous pouvez utiliser le sélecteur MULTI JOG (ou les boutons SKIP de la télécommande) pour sélectionner des pistes (fichiers MP3).

5 – Enregistrement

Cette section décrit l'enregistrement sur les supports CD-R/CD-RW insérés dans l'emplacement de disque, ainsi que l'utilisation des différentes fonctions d'enregistrement.

Avant d'enregistrer

Si vous assimilez bien les points suivants, vous éviterez bien des problèmes lors de l'enregistrement. Avant d'enregistrer, consacrez un moment à la lecture des informations suivantes.

- La spécification de CD ne permet pas d'enregistrer plus de 99 pistes (chansons) sur un disque. De même, il n'est pas possible d'enregistrer une chanson dont la durée est inférieure à 4 secondes.
- Si vous appuyez sur le bouton STOP ou PAUSE moins de 4 secondes après avoir démarré l'enregistrement, l'enregistreur s'arrêtera ou passera en mode Prêt pour l'enregistrement à l'issue de ce délai uniquement. Un silence est enregistré pendant ce délai.
- Si le nombre de chansons atteint 99 pendant l'enregistrement, l'écran affiche « Disc Full! » et « PMA Writing » et l'enregistreur s'arrête.
- Si le temps d'enregistrement disponible du disque est entièrement utilisé pendant l'enregistrement, une fermeture en fondu est effectuée. L'écran affiche alors « Disc Full! » et « PMA Writing » et l'enregistreur s'arrête.
- Si vous insérez un disque partiellement enregistré (et non encore finalisé), l'enregistrement se poursuit après la portion déjà enregistrée.
- Si vous souhaitez enregistrer d'autres éléments sur un CD-RW déjà finalisé, vous pouvez annuler la finalisation du disque (→ p.32).

Sélection du signal d'entrée

Vous pouvez sélectionner l'un des trois signaux d'entrée suivants (sources d'enregistrement).

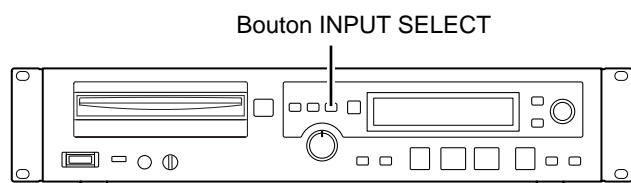

Appuyez sur le bouton INPUT SELECT du panneau avant pour sélectionner la source d'enregistrement. Chaque fois que vous appuyez sur le bouton, vous faites défiler les trois sources d'enregistrement. La source d'enregistrement sélectionnée est indiquée par l'état des indicateurs suivants.

[ANALOG] allumé

Le signal d'entrée des jacks G/D ANALOG IN (UNBALANCED) est sélectionné comme source d'enregistrement.

L'écran affiche brièvement « Analog ».

[DIGITAL] et [OPTICAL] allumés

Le signal d'entrée du jack DIGITAL IN (OPTICAL) est sélectionné comme source d'enregistrement.

L'écran affiche brièvement « Optical ».

[DIGITAL] et [COAXIAL] allumés

Le signal d'entrée du jack DIGITAL IN (COAXIAL) est sélectionné comme source d'enregistrement.

L'écran affiche brièvement « Coaxial ».

Utilisation du convertisseur de taux d'échantillonnage

Le CDR633 utilise toujours le taux d'échantillonnage 44,1 kHz (celui du CD). Si vous souhaitez enregistrer numériquement un signal d'un autre taux d'échantillonnage à partir d'un jack DIGITAL IN (OPTICAL/COAXIAL), vous devez activer le convertisseur de taux d'échantillonnage (SRC) comme suit.

- 1 Comme indiqué dans la section "Opération de base en mode Menu" (→ p.13), accédez à l'option de menu « SRC? » et appuyez sur le bouton ENTER.**

L'écran affiche « SRC> XXX » (vous pouvez sélectionner ON ou OFF).

- 2 Tournez le sélecteur MULTI JOG pour activer/désactiver SRC.**

- 3 Pour passer du mode menu au mode normal, appuyez sur le bouton MENU ou ENTER.**

Remarque

- Si un signal est reçu du jack DIGITAL INPUT (OPTICAL/COAXIAL) alors que SRC est désactivé, l'indicateur [DIGITAL] de l'écran clignote pendant l'enregistrement, le mode Prêt pour l'enregistrement ou le contrôle.
- Les signaux numériques autres que 44.1 kHz ne peuvent pas être enregistrés si le SRC est désactivé. Si vous tentez d'enregistrer, le message d'erreur « Not Fs44.1K! » est affiché.

Réglage du signal d'entrée

Voici comment procéder pour régler le niveau du signal d'entrée.

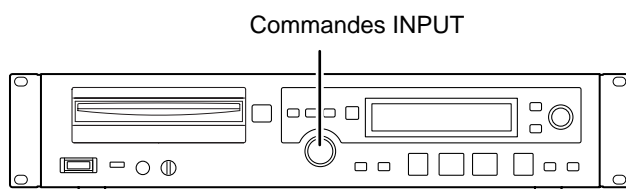

- 1 Vérifiez que la source d'enregistrement (par exemple, l'unité de lecture) est raccordée aux jacks sélectionnés comme source d'enregistrement.**

5 – Enregistrement—Opérations d'enregistrement de base

- 2 Si la source d'enregistrement est analogique ([ANALOG] allumé), utilisez les commandes INPUT pour régler le niveau reçu depuis l'unité de lecture raccordée.

Définissez un niveau aussi élevé que possible sans autoriser les compteurs affichés dans la partie supérieure de l'écran à atteindre le point de coupure.

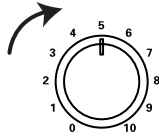

La partie externe des commandes INPUT permet de régler le niveau du canal de gauche, et la partie interne de régler le niveau du canal de droite. Normalement, les deux parties se déplacent en tandem lorsque vous déplacez une partie, mais vous pouvez régler les niveaux de gauche et de droite individuellement en maintenant enfoncée une partie tout en déplaçant l'autre partie.

Attention

La paramètre de la commande INPUT n'a aucun effet si la source d'enregistrement est un signal numérique.

Remarque

La commande INPUT permet de régler le niveau du signal d'entrée des jacks ANALOG IN (UNBALANCED) L/R avant qu'il ne soit converti en signal numérique.

- 3 Pour régler le niveau (volume numérique) enregistré sur le disque, procédez comme suit.

- ① Comme indiqué dans la section "Opération de base en mode Menu" (→ p.13), accédez à l'option de menu « VOLUME? » et appuyez sur le bouton ENTER.

L'écran affiche « Vol> XXXdB » (réglable dans une plage -54.0 à 0.0 à +18.0).

- ② Tournez le sélecteur MULTI JOG pour définir le niveau d'enregistrement.

Si un signal analogique est entré, l'idéal est de régler le niveau à l'étape 2 à l'aide des commandes INPUT, et de définir le volume numérique sur 0 dB.

Si un signal numérique est entré, utilisez ce réglage pour compenser lorsque le niveau du signal est trop faible ou trop élevé.

Attention

Si vous augmentez le volume numérique de manière inconsidérée, le signal sera coupé.

- ③ Appuyez sur le bouton MENU ou ENTER pour passer du mode menu au mode normal.

Contrôle du signal d'entrée

Voici comment procéder pour contrôler le signal d'entrée.

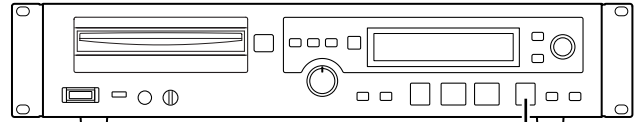

● Bouton (record)/

- 1 Alors qu'aucun disque n'est inséré, appuyez sur le bouton ● (record)/ TR.INCR. du panneau avant (ou le bouton RECORD de la télécommande).

L'écran affiche « Monitor » et le contrôle du signal d'entrée est activé.

- 2 Pour rejeter le contrôle du signal d'entrée, appuyez sur le bouton ■ (stop) du panneau avant (ou de la télécommande).

Opérations d'enregistrement de base

Cette section décrit l'insertion d'un disque et l'enregistrement.

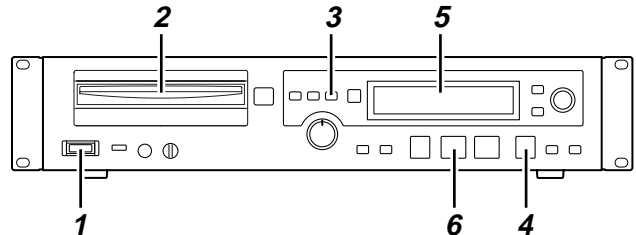

- 1 Appuyez sur l'interrupteur POWER pour allumer l'appareil.

- 2 Insérez un disque dans le lecteur, face imprimée vers le haut. L'écran affiche « Disc Loading ». Puis la mention « TOC Reading » apparaît avec la durée qui clignote.

Si vous avez inséré un disque vierge, l'écran affiche « Blank Disc ».

- 3 Appuyez sur le bouton INPUT SELECT pour sélectionner la source d'enregistrement.

Pour plus de détails sur les sources d'enregistrement, reportez-vous à la section "Sélection du signal d'entrée" (→ p.25).

- 4 Appuyez sur le bouton ● (record) pour passer en mode Prêt pour l'enregistrement.

Les indicateurs [REC] et [II] s'allument, et l'écran affiche « Now OPC. ».

5 – Enregistrement—Affichage du temps

Remarque

- « OPC » signifie *Optimum Power Control*. Il s'agit d'une fonction qui optimise la puissance du laser utilisé pour enregistrer le disque.
- Si un signal numérique est enregistré comme source d'enregistrement mais qu'aucun signal (ou un signal inapproprié) est entré, le message d'erreur « D-IN UNLOCK! » est affiché.

5 Réglez le niveau d'entrée.

Pour plus de détails sur le niveau d'entrée, reportez-vous à la section « Réglage du signal d'entrée » (→ p.25).

Définissez un niveau aussi élevé que possible tout en évitant que l'indicateur **[OVER]** des compteurs ne s'allume dans la partie supérieure de l'écran.

La coupure va produire un signal numérique si l'indicateur **[OVER]** s'allume. Sachez que contrairement à l'enregistrement analogique, il n'existe pas de marge au-delà du point **[0]** du compteur.

Remarque

- Lors de l'enregistrement d'un CD, nous vous recommandons de définir le **VOLUME** du mode Menu sur « 0.0 dB ». Vous pouvez ainsi enregistrer le CD de la source d'enregistrement sans coupure.

6 Pour commencer l'enregistrement, appuyez sur le bouton ► (play).

Entrez un signal à partir de l'unité de lecture etc. que vous avez raccordée comme source d'enregistrement.

Pour arrêter l'enregistrement ou marquer une pause, procédez comme suit.

Pour interrompre l'enregistrement

Appuyez sur le bouton **II** (pause). Appuyez de nouveau sur le bouton **►** (play) pour reprendre l'enregistrement.

Pour arrêter l'enregistrement

Appuyez sur le bouton **■** (stop).

L'écran affiche « PMA Writing » et le contenu enregistré est écrit sur le disque.

Attention

- Lorsque l'écran affiche « PMA Writing » le contenu enregistré est écrit sur le disque. Les opérations des boutons sont désactivées pendant ce temps.
- N'appliquez jamais de vibrations au CDR633 ou ne l'éteignez pas alors que l'indicateur « PMA Writing » est affiché. Dans ces cas, le contenu enregistré ne sera pas correctement écrit.

Affichage du temps

Voici comment afficher le temps pendant l'enregistrement (ou en mode Prêt pour l'enregistrement).

Bouton DISPLAY

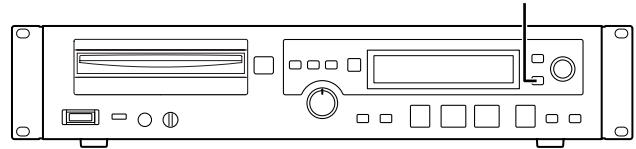

Pendant l'enregistrement (ou en mode Prêt pour l'enregistrement), appuyez sur le bouton DISPLAY du panneau avant (ou de la télécommande).

Chaque fois que vous appuyez sur le bouton, vous faites défiler les quatre types d'affichage du temps. Le type d'affichage sélectionné est représenté par les indicateurs suivants.

Aucune indication

Le temps d'enregistrement écoulé de la piste sélectionnée est affiché.

[REMAIN] allumé

Le temps enregistrable restant du disque est affiché.

[TOTAL] allumé

Le temps total d'enregistrement écoulé du disque est affiché.

[TOTAL] et [REMAIN] allumés

Le temps enregistrable restant du disque est affiché.

Remarque

Pour plus de détails sur l'affichage du temps pendant la lecture ou en mode pause, reportez-vous au paragraphe « Affichage du temps » de la section « Lecture » (→ p.14).

Fermeture en fondu/Ouverture en fondu

Lors de l'enregistrement, vous pouvez effectuer une ouverture en fondu du signal d'entrée entre le silence et niveau spécifié, ou effectuer une fermeture en fondu à partir du niveau actuel du silence. Les temps d'ouverture en fondu/fermeture en fondu peuvent être spécifiés de manière indépendante.

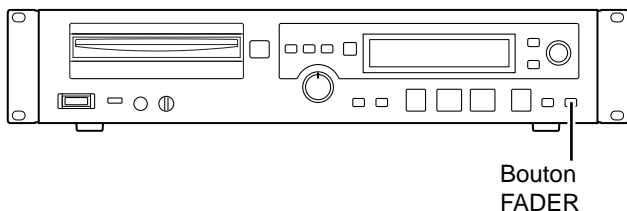

- 1 Comme indiqué dans la section “Opération de base en mode Menu” (→ p.13), accédez à l'option de menu « FADE IN? » et appuyez sur le bouton ENTER.

L'écran affiche « Fade In> XXs » (vous pouvez sélectionner une valeur comprise entre 1 et 30). Ici vous pouvez spécifier le temps d'ouverture en fondu.

- 2 Tournez le sélecteur MULTI JOG pour spécifier ce temps.

- 3 Appuyez sur le bouton MENU pour passer du mode menu au mode normal.

En sélectionnant l'option « FADE OUT? » à l'étape 1, vous pouvez définir le temps d'ouverture en fondu de la même manière.

- 4 Pour exécuter une ouverture en fondu, appuyez sur le bouton FADER du panneau avant (ou de la télécommande) en mode Prête pour l'enregistrement.

L'enregistrement commence en même temps que l'ouverture en fondu, et l'écran affiche « Fade In ».

- 5 Pour exécuter une fermeture en fondu, appuyez sur le bouton FADER du panneau avant (ou de la télécommande) pendant l'enregistrement.

La fermeture en fondu commence et l'enregistrement s'arrête lorsque le fondu atteint le silence.

L'écran affiche « Fade Out » pendant la fermeture en fondu.

Remarque

Vous pouvez effectuer une fermeture en fondu pendant une ouverture en fondu, et inversement.

Enregistrement synchrone

L'enregistrement synchrone permet de lancer automatiquement l'enregistrement lorsque le signal d'entrée dépasse un niveau spécifié (le niveau de synchronisation) et de le terminer automatiquement lorsqu'un silence est détecté à la fin.

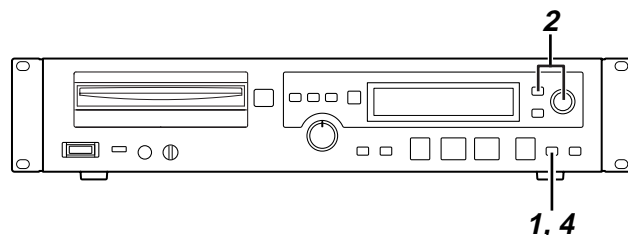

- 1 Une fois en mode Prêt pour l'enregistrement (→ p.26), appuyez sur le bouton SYNC REC de manière répétitive pour sélectionner « Sync ALL » ou « Sync 1 ».

Chaque fois que vous appuyez sur le bouton, l'écran fait défiler les paramètres suivants : « Sync ALL » (la source d'entrée est enregistrée de manière synchrone et répétitive) → « Sync 1 » (un seul enregistrement synchrone) → « Sync OFF » (l'enregistrement synchrone est désactivé). Si « Sync ALL » est sélectionné, l'indicateur [SYNC] de l'écran s'allume et le CDR633 est prêt pour l'enregistrement synchrone.

Si « Sync 1 » est sélectionné, l'indicateur [SYNC] de l'écran clignote et le CDR633 est prêt pour l'enregistrement synchrone.

- 2 Si nécessaire, vous pouvez régler le niveau de synchronisation comme suit.

- ① Comme indiqué dans la section “Opération de base en mode Menu” (→ p.13), accédez à l'option de menu « SYNC LEVEL? » et appuyez sur le sélecteur MULTI JOG.

L'écran affiche « S_LEV> XXXdB ».

- ② Tournez le sélecteur MULTI JOG pour définir le niveau de synchronisation. La plage est comprise entre -24 dB et -72 dB (pas de 6 dB).

- ③ Appuyez sur le bouton MENU ou ENTER pour quitter le mode Menu.

5 – Enregistrement—Enregistrement synchrone

3 Commencez la lecture sur l'unité source d'entrée.

Une fois la lecture lancée sur l'unité source d'entrée, le CDR633 commence automatiquement l'enregistrement lorsqu'il détecte un signal audio au-dessus du niveau de synchronisation réglé à l'étape 2. Cependant, si Sync1 ou Sync ALL est sélectionné, et si le signal en dessous du niveau de synchronisation réglé n'est pas détecté dans un délai d'une seconde, le CDR633 ne commence pas l'enregistrement automatiquement même s'il détecte le signal audio.

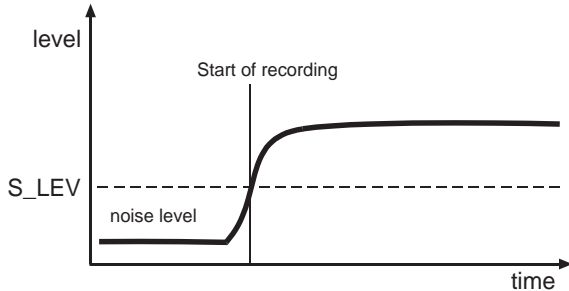

Remarque

Dans ce guide, nous référençons le son en dessous du niveau de synchronisation spécifié comme un « silence ».

Au bout de 5 secondes de silence, le CDR633 passe automatiquement en mode Prêt pour l'enregistrement. Si vous avez sélectionné « Sync 1 », le paramètre d'enregistrement synchrone est rejeté.

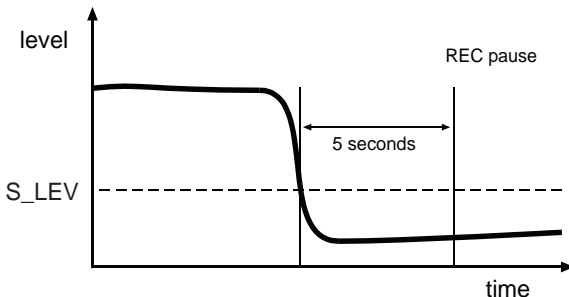

4 Pour annuler l'enregistrement synchrone, appuyez sur le bouton SYNC REC pour sélectionner Sync OFF.

Remarque

- Si « Sync 1 » est sélectionné, et si vous appuyez sur le bouton **II** (pause) le disque est arrêté et le paramètre d'enregistrement synchrone est rejeté.
- Si « Sync ALL » est sélectionné, et si vous appuyez sur le bouton **II** (pause), le mode Prêt pour l'enregistrement est activé, mais le paramètre d'enregistrement synchrone est conservé.
- Dans tous les cas, le paramètre d'enregistrement synchrone est rejeté si vous arrêtez d'appuyer sur le bouton **■** (stop).

Si le paramètre de niveau de synchronisation est trop élevé, vous pouvez perdre la première partie d'une chanson commençant doucement.

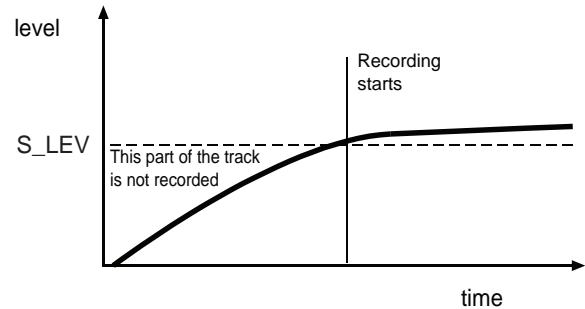

Inversement, vous devez savoir que si le réglage de niveau synchrone est trop faible, le niveau de bruit d'une source analogique peut être plus élevé que le niveau synchrone. L'enregistrement synchrone peut alors ne pas démarrer.

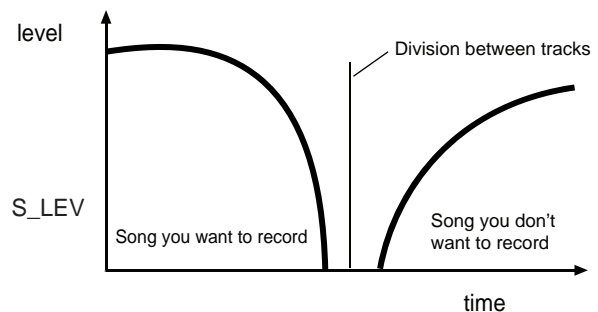
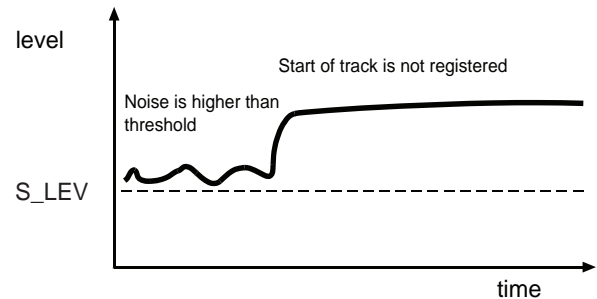

Enregistrement automatique de pistes

L'enregistrement automatique de pistes est une fonction qui met à jour automatiquement le numéro de piste lorsque la condition spécifiée se produit.

1 Pour sélectionner le mode d'enregistrement de pistes, procédez comme suit.

- ① Comme indiqué dans la section "Opération de base en mode Menu" (→ p.13), accédez à l'option de menu « AUTO_TRK? » et appuyez sur le bouton ENTER.
L'écran affiche « A_Trk> XXX ».
- ② Utilisez le sélecteur MULTI JOG pour sélectionner l'un des modes suivants.

Niveau

Le numéro de piste est mis à jour lorsque le signal dépasse le niveau de piste automatique spécifié, une fois en dessous de ce niveau pendant plus de 2 secondes.

Pour définir le niveau de piste automatique, utilisez l'option de menu « A_TRK LEVEL? ». Spécifiez un niveau compris entre -24 dB et -72 dB (pas de 6 dB).

Avec A_Trk=Level, l'indicateur [A•TRACK] s'allume sur l'écran.

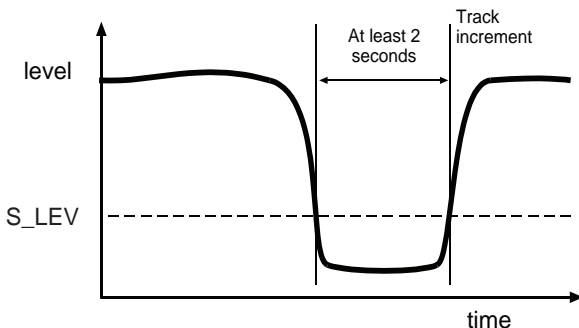

Digi

Lors de l'enregistrement d'une source numérique (CD, DAT, MD), le numéro de piste est mis à jour lorsqu'une limite de piste a été détectée dans la source.

Avec A_Trk=Digi, l'indicateur [A•TRACK] s'allume sur l'écran.

Toutefois, si une source analogique est enregistrée alors que Digi est sélectionné, ou lors de l'enregistrement d'une source numérique autre que celle ci-dessus, le numéro de piste est mis à jour en fonction du niveau d'entrée de la même manière que pour le paramètre « Level » décrit ci-dessus.

Minute

Le numéro de piste est mis à jour lorsque le délai spécifié s'est écoulé une fois l'enregistrement lancé. Utilisez l'option de menu « A_TRK TIME? » pour spécifier ce délai.

Avec A_Trk=Minute, l'indicateur [A•TRACK] s'allume sur l'écran.

L'indicateur [A•TRACK] clignote pendant l'enregistrement et en mode Prêt pour l'enregistrement.

2 Si vous avez sélectionné « Level » comme mode de piste automatique, procédez comme suit pour définir le niveau de piste automatique.

- ① Comme indiqué dans la section "Opération de base en mode Menu" (→ p.13), accédez à l'option de menu « A_TRK LEVEL? » et appuyez sur le bouton ENTER.
- ② Tournez le sélecteur MULTI JOG pour spécifier un niveau de piste automatique compris entre -24 dB et -72 dB (pas de 6 dB).
- ③ Appuyez sur le bouton MENU ou ENTER pour quitter le mode Menu.

3 Si vous avez sélectionné « Minute » comme mode de piste automatique, procédez comme suit pour spécifier l'intervalle de mise à jour du numéro de piste.

- ① Comme indiqué dans la section "Opération de base en mode Menu" (→ p.13), accédez à l'option de menu « A_TRK_TIME? » et appuyez sur le bouton ENTER.
L'écran affiche « TR_TIME>XXm ».
- ② Tournez le sélecteur MULTI JOG pour sélectionner « 1m » (1 minute), « 5m » (5 minutes), « 10m » (10 minutes), « 15m » (15 minutes) ou « 30m » (30 minutes) comme intervalle.
- ③ Appuyez sur le bouton MENU ou ENTER pour quitter le mode Menu.

Dans cette condition, le numéro de piste est mis à jour lorsque le signal d'entrée répond aux conditions spécifiées, ou lorsque l'intervalle indiqué s'est écoulé depuis le lancement de l'enregistrement.

Remarque

Vous ne pouvez pas modifier le paramètre TR_TIME pendant l'enregistrement.

Mise à jour manuelle du numéro de piste

Si vous souhaitez mettre à jour manuellement le numéro de piste, procédez comme suit.

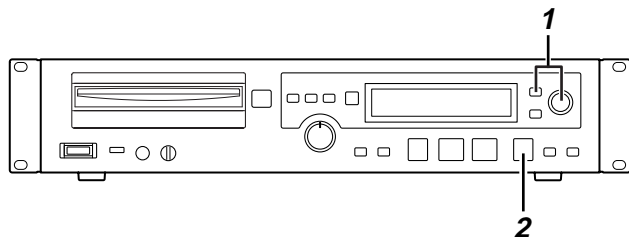

1 Pour activer la mise à jour manuelle du numéro de piste, procédez comme suit.

- ① Comme indiqué dans la section “Opération de base en mode Menu” (→ p.13), accédez à l’option de menu « M_TR INCR? » et appuyez sur le bouton **ENTER**.

L’écran affiche « TR_INCR> XXX » (vous pouvez sélectionner ON ou OFF).

- ② Tournez le sélecteur **MULTI JOG** pour choisir **ON**.

- ③ Appuyez sur le bouton **MENU** ou **ENTER** pour quitter le mode Menu.

2 Appuyez sur le bouton ● (record) au point où vous voulez attribuer un numéro de piste.

Le numéro de piste est mis à jour.

Remarque

Ce bouton est désactivé lorsque le numéro de piste 99 est en cours d’enregistrement.

Sourdine

Cette fonction permet d’enregistrer un intervalle de silence.

Pour ce faire, appuyez sur le bouton **REC MUTE** de la télécommande pendant l’enregistrement.

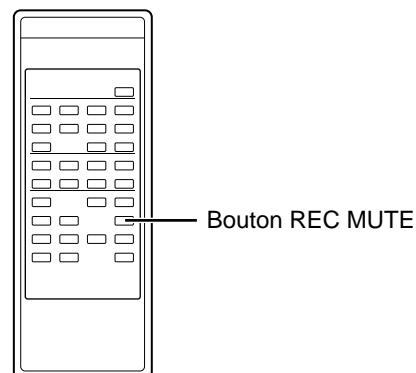

L’écran affiche « Rec Mute » et l’enregistrement en sourdine commence. Au bout de 4 secondes environ, l’enregistreur passe en mode Prêt pour l’enregistrement.

Remarque

La fonction de sourdine peut être contrôlée uniquement à partir de la télécommande.

6 – Opérations de disque CD-R/CD-RW

Attention

Évitez toute coupure accidentelle de l'alimentation pendant les opérations de finalisation, d'annulation de la finalisation, d'actualisation ou d'effacement de disque/piste. Dans ce cas, les données du disque sont altérées et le disque lui-même peut être inutilisable.

Cette section décrit les opérations que vous pouvez effectuer sur un disque CD-R/CD-RW, telles que la finalisation d'un disque CD-R/CD-RW enregistré pour qu'il soit lisible sur un lecteur de CD standard, ou l'effacement de tout ou partie des pistes d'un disque CD-RW.

Finalisation

La finalisation est une opération d'écriture de la TOC (Table Of Contents : informations sur les données enregistrées, telles que le nombre de chansons et l'heure de début de lecture de chaque chanson) sur le support CD-R/CD-RW.

Un disque enregistré sur le CDR633 ne peut pas être lu sur un lecteur de CD standard tant que la TOC finale n'a pas été écrite sur le disque. (Le CDR633 lui-même pourra lire le disque avant sa finalisation.)

Normalement, aucun enregistrement supplémentaire ne peut être effectué sur le support CD-R/CD-RW une fois finalisé. Cependant pour un CD-RW, vous pouvez « annuler la finalisation » du disque pour permettre un enregistrement supplémentaire.

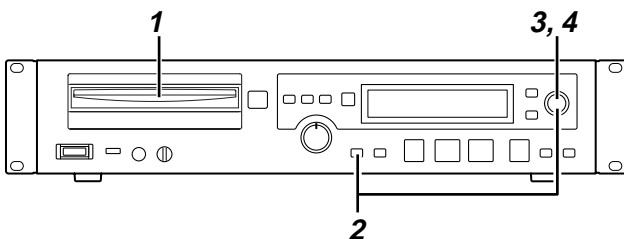

1 Insérez un disque CD-R/CD-RW enregistré dans l'emplacement de disque.

2 Pendant l'arrêt, appuyez sur le bouton FINALIZE/INS du panneau avant ou le bouton FINALIZE de la télécommande.

L'écran affiche « FINALIZE? ».

Pour annuler l'opération, appuyez de nouveau sur le bouton FINALIZE/INS (ou le bouton FINALIZE de la télécommande).

3 Appuyez sur le bouton ENTER.

L'écran affiche « Sure? ».

Pour annuler l'opération, appuyez sur le bouton STOP.

4 Pour exécuter l'opération, appuyez de nouveau sur le bouton ENTER.

La finalisation commence et l'écran affiche le temps restant estimé avant la fin sous la forme « TOC X:XX ».

Lorsque la finalisation est terminée, l'écran affiche « Complete ». Tous les boutons fonctionnels sont désactivés pendant la finalisation.

Annulation de la finalisation

L'annulation de la finalisation est une opération qui permet d'effectuer un autre enregistrement sur un disque CD-RW finalisé.

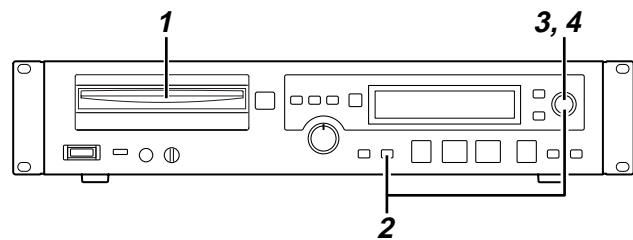

1 Insérez un disque CD-RW finalisé dans l'emplacement de disque.

2 Pendant l'arrêt, appuyez sur le bouton ERASE/DEL du panneau avant (ou le bouton ERASE de la télécommande), et utilisez le sélecteur MULTI JOG (ou les boutons SKIP de la télécommande) pour sélectionner « UNFINALIZE? ».

Pour annuler l'opération, appuyez de nouveau sur le bouton ERASE/DEL (ou les boutons SKP de la télécommande).

3 Appuyez sur le bouton ENTER.

L'écran affiche « Sure? ».

Pour annuler l'opération, appuyez sur le bouton STOP.

4 Pour exécuter l'opération, appuyez de nouveau sur le bouton ENTER.

L'annulation de la finalisation commence et l'écran affiche le temps restant estimé avant la fin sous la forme « Erase X:XX ».

Lorsque l'annulation de la finalisation est terminée, l'écran affiche « Complete ».

Actualisation

Dans certains cas, le CDR633 peut ne pas reconnaître un disque. En autres raisons, il peut s'agir de l'abandon de la finalisation à la suite d'une panne de courant ou autre, ou de l'utilisation du disque par un autre ordinateur. Dans ces cas, l'actualisation du disque, comme indiqué ci-dessous, peut aider le CDR633 à le détecter.

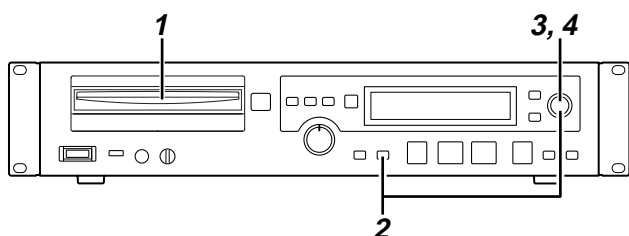

- 1 Insérez le disque dans l'emplacement de disque.**
- 2 Pendant l'arrêt, appuyez sur le bouton ERASE/DEL du panneau avant (ou le bouton ERASE de la télécommande), et utilisez le sélecteur MULTI JOG (ou les boutons SKIP de la télécommande) pour sélectionner « REFRESH? ».**
Pour annuler l'opération, appuyez de nouveau sur le bouton ERASE/DEL (ou le bouton ERASE de la télécommande).
- 3 Appuyez sur le bouton ENTER.**
L'écran affiche « Sure? ».
Pour annuler l'opération, appuyez sur le bouton ■ (stop).
- 4 Pour exécuter l'opération, appuyez de nouveau sur le bouton ENTER.**
L'actualisation commence et l'écran affiche le temps restant estimé avant la fin sous la forme « Erase X:XX ».
Lorsque l'actualisation est terminée, l'écran affiche « Complete ».

Effacement d'un disque

Cette opération efface toutes les pistes enregistrées sur un CD-RW, permettant ainsi d'enregistrer le disque à partir d'un état vierge.

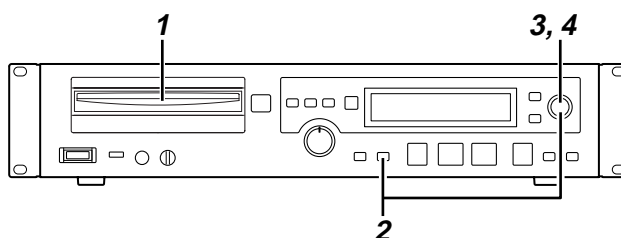

Attention

Le contenu du disque effacé est définitivement perdu. Utilisez cette fonction avec précaution afin d'éviter tout effacement accidentel d'un disque important.

- 1 Insérez un disque CD-RW enregistré dans l'emplacement de disque.**
- 2 Pendant l'arrêt, appuyez sur le bouton ERASE/DEL du panneau avant (ou le bouton ERASE de la télécommande), et utilisez le sélecteur MULTI JOG (ou les boutons SKIP de la télécommande) pour sélectionner « ERASE DISC? ».**
Pour annuler l'opération, appuyez de nouveau sur le bouton ERASE/DEL (ou le bouton ERASE de la télécommande).
- 3 Appuyez sur le bouton ENTER.**
L'écran affiche « Sure? ».
Pour annuler l'opération, appuyez sur le bouton ■ (stop).
- 4 Pour exécuter l'opération, appuyez de nouveau sur le bouton ENTER.**
L'effacement du disque commence et l'écran affiche le temps restant estimé avant la fin sous la forme « Erase X:XX ».
Lorsque le disque est effacé, l'écran affiche « Complete ».

Effacement d'une piste

Cette opération efface la piste spécifiée et toutes les pistes sous-jacentes sur un disque CD-RW enregistré.

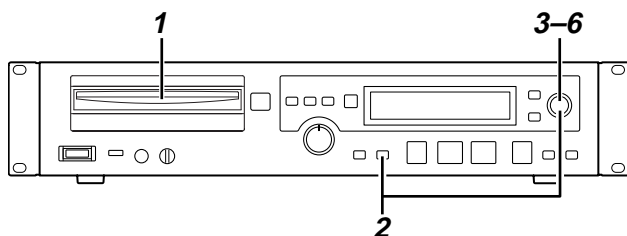

Attention

Le contenu des pistes effacées est définitivement perdu. Utilisez cette fonction avec précaution afin d'éviter toute suppression accidentelle de pistes importantes.

- 1 Insérez un disque CD-RW enregistré dans l'emplacement de disque.**
- 2 Pendant l'arrêt, appuyez sur le bouton ERASE/DEL du panneau avant (ou le bouton ERASE de la télécommande), et utilisez le sélecteur MULTI JOG (ou les boutons SKIP de la télécommande) pour sélectionner « ERASETRACK? ».**
Pour annuler l'opération, appuyez de nouveau sur le bouton ERASE/DEL (ou le bouton ERASE de la télécommande).
- 3 Appuyez sur le bouton ENTER.**
L'écran affiche « Erase XX-XX » (première piste à effacer — dernière piste).
Pour annuler l'opération, appuyez sur le bouton ERASE/DEL (ou le bouton ERASE de la télécommande).
- 4 Utilisez le sélecteur MULTI JOG (ou les boutons SKIP de la télécommande) pour sélectionner la première piste à effacer.**
Pour annuler l'opération, appuyez sur le bouton ERASE/DEL (ou le bouton ERASE de la télécommande).
- 5 Appuyez sur le bouton ENTER.**
L'écran affiche « Sure? ».
Pour annuler l'opération, appuyez sur le bouton STOP.
- 6 Pour exécuter l'opération, appuyez de nouveau sur le bouton ENTER.**
L'effacement de la piste commence et l'écran affiche le temps restant estimé avant la fin sous la forme « Erase X:XX ».
Lorsque la piste est effacée, l'écran affiche « Complete ».

7 – Saisie de noms

Attention

Si vous coupez l'alimentation après avoir saisi un nom sans finaliser, la TOC n'est pas écrite et le nom saisi est supprimé. Vous devez exécuter l'opération de finalisation pour que la TOC soit écrite.

Vous pouvez utiliser l'option de menu « TEXT EDIT? » pour saisir un nom pour un disque ou une piste.

Attribution d'un nom à un disque

Voici comment attribuer un nom à un disque CD-R/CD-RW.

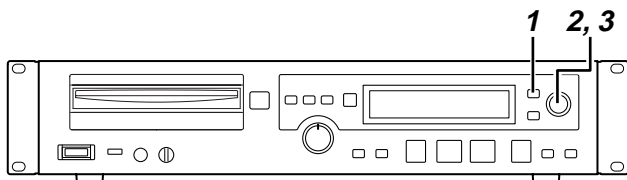

1 Pendant l'arrêt, accédez à l'option de menu « TEXT EDIT? » et appuyez sur le bouton ENTER.

L'écran affiche « Text> XXX » (vous pouvez choisir Disque ou un numéro de piste compris entre 01 et 99).

2 Appuyez sur le bouton ENTER, et utilisez le sélecteur MULTI JOG (ou les boutons SKIP de la télécommande) pour sélectionner « Text> Disc ».

3 Appuyez sur le bouton ENTER.

La zone d'affichage des caractères contient le nom du disque et le mode d'édition des noms est activé (le curseur clignote).

4 Saisissez un nom comme indiqué ci-dessous et appuyez sur le bouton MENU du panneau avant (ou le bouton MENU de la télécommande) pour finaliser votre saisie.

En mode d'édition des noms, vous pouvez attribuer un nom comme suit.

Pour sélectionner le type des caractères

Appuyez sur le bouton DISPLAY du panneau avant ou de la télécommande pour sélectionner l'un ou l'autre des deux types de caractères suivants.

- Alphabet minuscule/Symboles (rien n'est affiché)
- Alphabet majuscule/Symboles (« CAPS » allumé sur l'écran)

Pour saisir des caractères

Utilisez le sélecteur MULTI JOG (ou les boutons SKIP de la télécommande) pour sélectionner des caractères, et appuyez sur le bouton ENTER pour confirmer votre choix.

Pour déplacer le curseur

Utilisez le bouton SYNC REC/< ou FADER/>.

Si vous appuyez sur le bouton SYNC REC/< le curseur se déplace vers la gauche et si vous appuyez sur le bouton FADER/>, le curseur se déplace vers la droite.

Vous pouvez également utiliser le bouton SYNC REC ou FADER de la télécommande pour déplacer le curseur.

Pour supprimer des caractères

Déplacez le curseur sur le caractère à supprimer et appuyez sur le bouton ERASE/DEL (ou le bouton ERASE de la télécommande).

Pour insérer des caractères

Positionnez le curseur à l'endroit où vous voulez insérer un caractère et appuyez sur le bouton FINALIZE/INS (ou le bouton FINALIZE de la télécommande).

Pour corriger des caractères

Déplacez le curseur sur le caractère à corriger et saisissez le caractère de votre choix.

Si vous avez modifié le texte et tenté de retirer le disque sans écrire la TOC, le message **Sure? Text!** apparaît. Si vous voulez retirer le disque sans écrire la table des matières, appuyez de nouveau sur le bouton d'éjection ▲ (Eject) tandis que le message **Sure? Text!** apparaît (le texte que vous avez saisi sera supprimé).

Attribution d'un nom à une piste

Voici comment attribuer un nom à une piste enregistrée sur un disque CD-R/CD-RW.

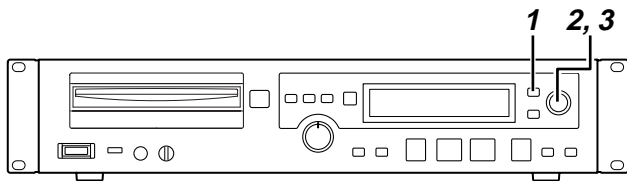

- 1 Pendant l'arrêt, accédez à l'option de menu « TEXT EDIT? » et appuyez sur le bouton ENTER.**

L'écran affiche « Text> XXX » (vous pouvez choisir Disque ou un numéro de piste compris entre 01 et 99).

- 2 Appuyez sur le bouton ENTER, et utilisez le sélecteur MULTI JOG (ou les boutons SKIP de la télécommande) pour sélectionner un numéro de piste compris entre 01 et 99.**

- 3 Appuyez sur le bouton ENTER.**

La zone d'affichage des caractères contient le nom de la piste et le mode d'édition des noms est activé (le curseur clignote).

Remarque

En l'absence de nom, rien n'est affiché (seul le curseur clignote).

- 4 Saisissez un nom de la même manière qu'un nom de disque et appuyez sur le bouton MENU du panneau avant (ou le bouton MENU de la télécommande) pour finaliser votre entrée.**

Si vous avez modifié le texte et tenté de retirer le disque sans écrire la TOC, le message **Sure? Text!** apparaît. Si vous voulez retirer le disque sans écrire la table des matières, appuyez de nouveau sur le bouton d'éjection ▲ (Eject) tandis que le message **Sure? Text!** apparaît (le texte que vous avez saisi sera supprimé).

8 – Messages

Messages d'erreur

Si l'un des messages suivants s'affiche, appuyez sur le bouton ■ (stop) puis traitez la cause de l'erreur. Si vous n'arrivez pas à résoudre le problème, contactez le centre de dépannage le plus proche.

- **Can't Rec!**
Enregistrement impossible. Effacez le contenu du disque (CD-RW) ou utilisez un autre disque inscriptible.
- **Disc Error!**
Le disque présente un problème. Utilisez un autre disque.
- **Disc Full!**
Enregistrement impossible étant donné que le temps d'enregistrement est écoulé ou que le disque ne contient pas de piste inscriptible.
- **Text Full!**
Vous avez atteint le nombre maximum de caractères.
- **Sure? Text!**
Après avoir modifié le texte, vous avez tenté d'éjecter le disque CD-R/CD-RW sans le finaliser. Pour continuer (et supprimer le texte saisi), appuyez de nouveau sur le bouton d'éjection ▲ (Eject).
- **Drive Error!**
Le lecteur de CD-RW présente un problème.
- **D-IN UNLOCK!**
Aucun appareil numérique n'est raccordé au jack DIGITAL IN (ou l'alimentation de l'appareil numérique raccordé est coupée). Vérifiez le raccordement et allumez l'appareil numérique.
- **Not Audio!**
Le signal reçu sur le jack DIGITAL IN n'est pas un signal audio.
- **Erase Error!**
Une erreur s'est produite pendant l'effacement.
- **Not Fs44.1k!**
La fréquence d'échantillonnage de l'entrée numérique n'est pas 44,1 kHz. Activez le SRC.
- **PGM Empty!**
Rien n'a été programmé.
- **PGM Full!**
Vous avez déjà programmé 99 chansons.
- **Erreur de format !**
Ce format ne peut pas être lu sur l'appareil.

- **Can't Edit!**
L'opération d'édition ne peut pas être exécutée en raison des restrictions opérationnelles.
- **Can't Sel!**
Le menu ou l'option ne peut pas être sélectionné(e).
- **Can't INCR!**
La piste ne peut pas être incrémentée car M_TR_INCR est réglé sur OFF.
- **Rec Error!**
Une erreur s'est produite pendant l'enregistrement. Enregistrez de nouveau.
- **No DIR!**
Aucun répertoire ne contient de fichier.
- **Decode Err!**
La lecture d'un fichier MP3 a échoué.
- **IR Disable!**
Le fonctionnement par télécommande n'est pas possible.

Messages affichés pendant l'exécution

- **Blank Disc**
Un disque non enregistré a été inséré.
- **Complete**
Une opération telle que la finalisation ou l'effacement a été exécutée.
- **Now OPC.**
L'étalonnage est effectué pour faire correspondre les caractéristiques du disque utilisé afin que son enregistrement puisse être optimisé.
- **Disc Repair**
Le disque est en cours de réparation.
- **Écriture PMA (PMA = Program Memory Area)**
Le contenu enregistré est en cours d'écriture sur le disque.
- **TOC Reading.**
Les données TOC sont en cours de lecture.

9 – Résolution des incidents

- **Impossible de mettre l'appareil sous tension**

Le câble d'alimentation est-il correctement branché ?

- **« Disc Error! » apparaît**

Le disque est-il sale ? Nettoyez le disque ou remplacez-le.

- **Lecture impossible**

Y-a-t-il de la condensation ? En cas de condensation, retirez le disque et laissez l'appareil sous tension pendant plusieurs heures.

- **Pas de son**

Vérifiez de nouveau les raccordements de l'écran. Vérifiez également les réglages du volume de l'amplificateur.

- **Enregistrement impossible**

- Vérifiez de nouveau les raccordements.
- Vérifiez le niveau d'enregistrement.
- Vous ne pouvez pas enregistrer sur un CD en lecture seule. Utilisez un CD inscriptible.

- **Un réglage modifié n'a pas été enregistré.**

Le CDR633 enregistre des copies de sauvegarde de vos réglages chaque fois que vous modifiez les réglages de mode. Cependant, la sauvegarde peut échouer si vous coupez immédiatement l'alimentation. Évitez de couper l'alimentation immédiatement après avoir apporté des modifications.

- **Présence de bruit ou d'électricité statique.**

Éloignez l'appareil des sources de magnétisme telles qu'un téléviseur.

- **Insertion du disque impossible**

Ressortez le disque et appuyez sur le bouton d'éjection ▲ (Eject) pour réinitialiser le lecteur. Puis essayez de nouveau. Ne forcez jamais l'insertion du disque dans l'emplacement.

10 –Caractéristiques techniques

Disques inscriptibles	CD-R, CD-R-DA, CD-RW, CD-RW-DA (CD-RW grande vitesse pris en charge)	
Profondeur de bit de quantification	16 bits linéaires	
Taux d'échantillonnage	44,1 kHz	
Réponse en fréquence	20Hz–20KHz	
	±0,8 dB (lecture)	
	±1,0 dB (enregistrement)	
S/N	95 dB ou plus (lecture)	
	90 dB ou plus (enregistrement)	
Gamme d'amplification	95 dB ou plus (lecture)	
	90 dB ou plus (enregistrement)	
Distorsion	0,006% ou moins (lecture)	
	0,008% ou moins (enregistrement)	
Séparation des voies	90 dB ou plus (lecture : 1 kHz)	
	80 dB ou plus (enregistrement : 1 kHz)	
Scintillation et pleurage	en dessous des limites mesurables (inférieur à 0,001 %)	
Entrées analogiques	entrée dissymétrique	Prise RCA
	Niveau d'entrée nominal	-10 dBV (pleine échelle : -16 dB)
	Niveau d'entrée minimal	-19 dBV ou plus (niveau d'entrée minimal pouvant être réglé par rapport au niveau nominal (Pleine échelle -16 dB))
Sorties analogiques	Impédance d'entrée	22 kΩ ±10% (dissymétrique)
	sortie dissymétrique	Prise RCA
	Niveau de sortie nominal	-10 dBV ±2 dB
		(pleine échelle : -16 dB)
	Niveau de sortie maximal	+6 dBV ±2 dB
Sortie des postes	Impédance de sortie	600Ω ±10% (dissymétrique)
	prise téléphones stéréo (1/4")	
	20 mW ou plus	
	charge 32Ω	
Sortie numérique	COAXIAL	Prise RCA (IEC-60958 Type II)
	OPTICAL	TOSLINK (IEC-60958 Type II)
Alimentation /U1B	120 Vca/60Hz	
Consommation		
	/U1B	18 W
	/N1B	20 W
Dimensions	Largeur	482,6 mm (19,0")
	Hauteur	98,0 mm (3,9")
	Profondeur	307,5 mm (12,1")
Poids	4,3 kg (9,5livres)	

Dimensions

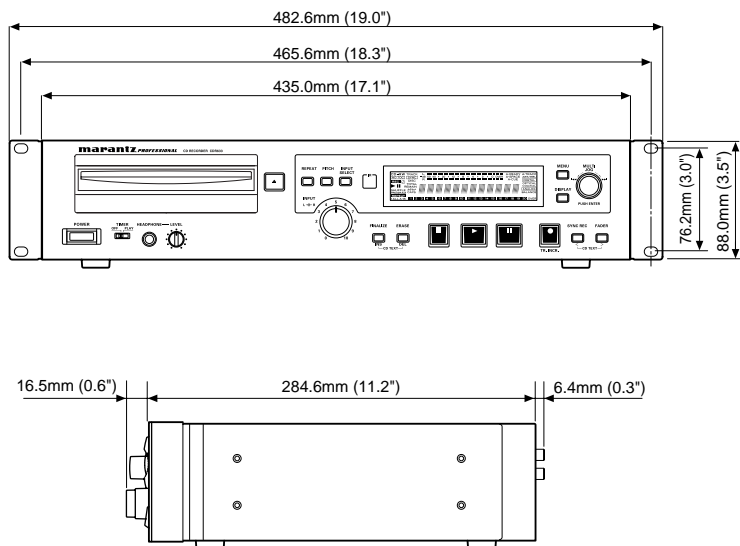

11 – Garantie limitée

Votre appareil professionnel Marantz est garanti contre les défauts dus au constructeur portant sur le matériel et la fabrication pendant une durée de un an pour les pièces et la main-d'oeuvre.

À l'exception des éléments cités ci-dessous, cette garantie couvre tout défaut de pièce et de main-d'oeuvre. Les éléments suivants ne sont pas couverts par la garantie :

1. Dommages, détérioration, mauvais fonctionnement ou impossibilité d'atteindre les caractéristiques de performances découlant des éléments suivants :
 - a) Accidents, catastrophes naturelles, mauvaise utilisation, utilisation abusive, négligence ou modification du produit non autorisée.
 - b) Installation, démontage ou entretien incorrects, ou non-respect des instructions fournies.
 - c) Réparation ou tentative de réparation par un agent non agréé par Marantz.
 - d) Tout transport (les réclamations doivent être présentées au transporteur).
 - e) Toute cause autre qu'un défaut de fabrication.
2. Nettoyage, vérifications sans trouver de panne ou modifications engagées pour l'installation, le démontage ou la réinstallation du produit.
3. Tout produit numéroté sur lequel le numéro de série a été dégradé, modifié ou supprimé.
4. Piles et chargeurs de piles.
5. Accessoires, en incluant les éléments ci-dessous mais sans se limiter à ceux-ci : câble, pièces de montage et supports, accessoires de nettoyage, cordons d'alimentation et adaptateurs et mallettes de transport.

Garantie non transmissible

Cette garantie ne peut être exercée que par l'acquéreur original.

Éléments pris en charge financièrement par Marantz

Nous prendrons en charge toutes les dépenses de main-d'oeuvre et de pièces concernant les éléments couverts par la garantie.

Comment bénéficier des services (Amérique du Nord, Centrale et du Sud uniquement)

1. Si votre appareil a besoin d'une assistance aux États-Unis, contactez notre service au numéro de téléphone approprié indiqué ci-dessous. Nous vous indiquerons le nom et l'emplacement d'un ou de plusieurs centres de services agréés auprès duquel vous pourrez obtenir une assistance. Veuillez ne pas nous renvoyer directement l'appareil.
2. Vous devez payer tous les frais d'expédition s'il est nécessaire d'expédier le produit pour une assistance. Si les réparations nécessaires sont couvertes par la garantie, nous prendrons à notre charge les frais d'expédition de renvoi de l'appareil chez vous en tout point du territoire des États-Unis.

3. À chaque fois que la mise en œuvre de la garantie est requise, vous devez présenter la facture de vente originale datée ou une autre preuve de la date d'achat.

Restrictions des garanties implicites

Toutes les garanties implicites, notamment les garanties marchande et d'adéquation à une utilisation particulière, sont limitées dans le temps à la durée de cette garantie.

Exclusion des dommages (Amérique du Nord, Centrale et du Sud uniquement)

La responsabilité vis-à-vis de tout produit défectueux est limitée à la réparation ou au remplacement du produit, selon le choix du fabricant. Le fabricant ne pourra être tenu pour responsable pour les dommages à d'autres produits provoqués par un quelconque défaut des produits Marantz, les dommages basés sur des complications ou la perte de jouissance du produit, ou tout autre dommage, qu'il soit consécutif, indirect ou autre.

Certains états n'autorisent pas les limitations relatives à la durée de la garantie implicite et/ou interdisent l'exclusion ou la limitation des dommages indirects ou consécutifs, et il est donc possible que les restrictions et les exclusions citées ci-dessous ne s'appliquent pas à vous.

Application de la loi par rapport à la garantie (Amérique du Nord, Centrale et du Sud uniquement)

Cette garantie vous donne des droits spécifiques, et vous pouvez disposer d'autres droits qui varient d'un État à l'autre.

Numéro d'assistance professionnel Marantz (Amérique du Nord, Centrale et du Sud uniquement)

Marantz Professional Factory Service (630) 741-0330.
Produits achetés en dehors du territoire et des possessions des États-Unis.
Cette garantie n'est applicable que sur les territoires et les possessions des États-Unis.

Site de l'agence commerciale des produits professionnels Marantz :

Pour toute demande ou information relative au service de réparation des produits professionnels Marantz, veuillez contacter notre bureau de vente notre centre d'assistance technique le plus proche parmi ceux de la liste des sites Web D&M Professional ci-dessous.

AMÉRIQUE

D&M Professional America
<http://www.d-mpro.com>

EUROPE

D&M Professional Europe
<http://www.d-mpro.eu.com>

ASIE/AUTRES

D&M Professional Asia
<http://www.d-mproasia.com>

Advertencias y precauciones

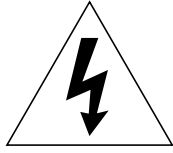

PRECAUCION

**RIESGO DE
DESCARGA ELECTRICA.
NO ABRIR**



ATENCIÓN: PARA REDUCIR EL RIESGO DE DESCARGAS ELÉCTRICAS NO quite la tapa (o el panel trasero), dentro de este aparato no hay piezas susceptibles de ser reparadas por el usuario. Remita las reparaciones a un servicio técnico cualificado

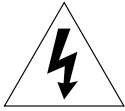

El símbolo de rayo dentro de un triángulo equilátero quiere advertir al usuario de la presencia de “voltajes peligrosos” no aislados dentro de la carcasa del aparato que pueden ser de magnitud suficiente para constituir un riesgo de descarga eléctrica para las personas.



El símbolo de exclamación dentro de un triángulo equilátero quiere advertir al usuario de la existencia de importantes instrucciones de funcionamiento y mantenimiento (reparaciones) en los documentos que acompañan al aparato.

AVISO

PARA REDUCIR EL RIESGO DE INCENDIO O DESCARGA ELÉCTRICA, NO EXPONGA ESTE APARATO A LA LLUVIA O HUMEDAD

PRECAUCION:

**EL USO DE CONTROLES, AJUSTES O LA UTILIZACION DE ESTA UNIDAD CON METODOS DISTINTOS DE LOS ESPECIFICADOS AQUÍ PUEDEN PRODUCIR UNA EXPOSICIÓN PELIGROSA A RADIACIONES.
ESTE PRODUCTO SÓLO DEBE SER REPARADO O AJUSTADO POR EL PERSONAL DE SERVICIO CON LA CAPACITACIÓN DEBIDA.**

ADVERTENCIAS

- No exponga el equipo a la lluvia ni a la humedad.
- No extraiga la tapa del equipo.
- No introduzca nada en el interior del equipo a través de los orificios de ventilación.
- No maneje el cable de alimentación con las manos mojadas.
- No cubra la ventilación con objetos como manteles, periódicos, cortinas, etc.
- No deben colocarse sobre el equipo elementos con fuego, por ejemplo velas encendidas.
- Cuando se eliminen baterías usadas, deben cumplirse las reglamentaciones oficiales o las normas de protección medioambiental aplicables en su país o en su zona.
- No ponga nada a menos de 0,1 metro por encima del panel superior.
- Deje un espacio de unos 0,1 metro alrededor de la unidad.
- No se deben colocar sobre el aparato recipientes que contengan líquidos, como por ejemplo jarrones.
- Cuando el interruptor está en la posición OFF, el equipo no está completamente desconectado de la alimentación MAINS.
- No exponga las baterías a un calor excesivo, por ejemplo, luz solar directa, llamas, etc.

Copyright

- La grabación y reproducción de cualquier material debe hacerse con el consentimiento de su legítimo propietario. Para más información sobre el tema, consulte la siguiente legislación estadounidense:
- Copyright act of 1956
- Dramatic and Musical Performance Act 1958
- Performers Protection Acts 1963 and 1972
- cualquier otra enmienda posterior a estas leyes y otros artículos relacionados

Instrucciones importantes de seguridad

ANTES DE UTILIZAR EL EQUIPO LEA CON ATENCIÓN

Este producto se ha diseñado y fabricado para cumplir normas de calidad y seguridad estrictas. Sin embargo, existen algunas precauciones de instalación y funcionamiento de las que debería ser especialmente consciente.

1. Lea estas instrucciones.
2. Conserve estas instrucciones.
3. Preste atención a todas las advertencias.
4. Siga todas las instrucciones.
5. No utilice este aparato cerca del agua.
6. Limpie únicamente con un paño seco.
7. No bloquee ninguna de las aperturas de ventilación. Instale de acuerdo con las instrucciones del fabricante.
8. No la instale cerca de fuentes de calor, tales como radiadores, registros de aire caliente, hornos u otros aparatos (incluyendo amplificadores) que produzcan calor.
9. No desprecie el objetivo de seguridad de la clavija polarizada o del tipo con toma de tierra. Una clavija polarizada dispone de dos bornas, siendo una más ancha que la otra. Una clavija con toma de tierra dispone de dos bornas y una tercera para la conexión a masa. La borna ancha o la tercera borna son dispositivos de seguridad. Si la clavija proporcionada no se ajusta en la toma de corriente, consulte con un electricista para sustituir la toma de corriente obsoleta.
10. Proteja el cable de alimentación para que no se pise o presione, particularmente en las clavijas, los receptáculos adecuados y el punto en el que salen del aparato.
11. Utilice únicamente accesorios especificados por el fabricante.
12. Utilice únicamente el carro, soporte, trípode, o mesa especificada por el fabricante o adquirido con el aparato. Cuando se utilice el carro, preste atención al mover la combinación carro/aparato para evitar lesiones debidas a un posible vuelco del mismo.
13. Desconecte este aparato durante tormentas eléctricas o cuando no se emplee durante periodos prolongados de tiempo.



14. Consulte todos los aspectos de mantenimiento con personal de servicio cualificado. El mantenimiento será necesario cuando el aparato haya resultado dañado de algún modo, por ejemplo cuando la clavija o el cable de alimentación se estropeen, se derrame líquido sobre el aparato o caiga sobre el mismo algún objeto, cuando el dispositivo haya quedado expuesto a la lluvia o la humedad, o cuando haya sufrido una caída.

- El aparato debe colocarse en un lugar cercano a la toma de CA para poder acceder fácilmente al enchufe del cable de alimentación en cualquier momento.
- Los aparatos de Clase I deben conectarse a la toma de CA mediante una conexión a tierra protectora.

¡Información adicional de seguridad!

- Este producto no debe colocarse en una instalación integral, como por ejemplo una estantería o armario a menos que se proporcione una ventilación adecuada o se sigan las instrucciones del fabricante.
- Los aparatos no deben exponerse al goteo o salpicaduras y lo objetos llenos de líquidos, tales como jarrones no deben colocarse sobre el aparato.
- Cuando el interruptor esté en posición OFF, el aparato no está completamente desconectado de la corriente principal.

—ANTES DE UTILIZAR EL EQUIPO LEA CON ATENCIÓN

NOTA PARA INSTALADORES DE SISTEMAS DE ANTENA CATV:

Con esta nota queremos hacer hincapié en que los instaladores de sistemas CATV (cable de TV) cumplan lo especificado en el artículo 820-40 de la NEC que da unas líneas generales para la correcta conexión a tierra y, en concreto, especifica que el cable a tierra debe ser conectado al sistema de toma de tierra del edificio, tan cerca del punto de la entrada del cable como sea posible.

NOTA:

Este equipo ha sido probado y se ha encontrado que cumple con los límites estipulados para un dispositivo digital de Clase A, en conformidad con el Apartado 15 de las normas de la FCC.

Estos límites están diseñados para ofrecer protección razonable contra las interferencias nocivas cuando el equipo es utilizado en un entorno comercial.

Este equipo genera, utiliza, y puede radiar energía de radiofrecuencia y, si no se instala y utiliza de acuerdo con el manual de instrucciones, podrá ocasionar interferencia nociva para las comunicaciones de radio.

La utilización de este equipo en una zona residencial probablemente causará interferencias nocivas en cuyo caso el usuario tendrá que encargarse de corregirlas.

NOTA:

Los cambios o modificaciones pueden provocar que esta unidad deje de cumplir con el párrafo 15 de la norma FCC y puede anular la autoridad del usuario para utilizar el equipo.

Acoplamiento de la unidad

Utilice el kit de acoplamiento suministrado para montar la unidad en un bastidor estándar de 19 pulgadas, tal y como se muestra a continuación. Retire el soporte inferior de la unidad antes de montarla.

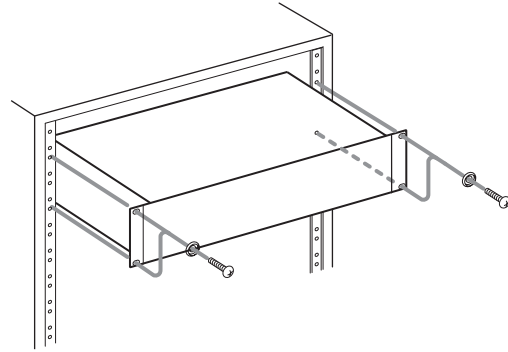

NOTA

- Deje 1 unidad de espacio sobre la grabadora para ventilación.
- Deje al menos 10 centímetros (4 pulgadas) en la parte trasera de la grabadora para ventilación.
- El rango de temperaturas de funcionamiento es de 5 a 35 grados Celsius.
- Coloque esta unidad sobre una superficie nivelada.
- Para permitir una correcta refrigeración, no coloque objetos sobre esta unidad.
- No coloque esta unidad sobre un amplificador de potencia ni ningún otro dispositivo que genere calor.

Este aparato digital de Clase A cumple con la norma Canadiense ICES-003.

Cet appareil numérique de la Classe A est conforme à la norme NMB-003 du Canada.

1 – Introducción

Gracias por adquirir la grabadora CDR633.
Antes de utilizar la grabadora CDR633, lea este manual atentamente y utilice el producto del modo indicado para garantizar un disfrute sin problemas. Después de haber leído este manual, guárdelo en un lugar accesible para futuras consultas.

ÍNDICE

Introducción	5
Componentes de este producto.....	5
Convenciones utilizadas en este manual	5
Acerca de los discos	6
¿Qué es “finalizar”?	7
Utilización de la unidad de control remoto	7
Panel delantero y trasero.....	8
Panel delantero	8
Panel trasero	9
RC633CDR (unidad de control remoto)	10
Conexiones de la señal de audio	11
Operaciones en el modo Menu.....	12
Estructura del modo Menu	12
Funcionamiento básico del modo Menu	13
Reproducción.....	14
Tipos de discos que pueden reproducirse.....	14
Funcionamiento básico de la reproducción.....	14
Selección de una canción	15
Búsqueda de pistas	16
Modos de reproducción.....	17
Cambio de la pantalla de tiempo	19
Reproducción con temporizador	19
Reproducción repetida	20
Reproducción con control de tonos.....	22
Reproducción de archivos MP3	22
Grabación	25
Antes de grabar	25
Operaciones básicas de grabación.....	26
Cambio de la visualización de tiempo	27
Aumento/disminución gradual	28
Grabación sincronizada	28
Grabación automática de pistas.....	30
Actualización manual del número de pista	31
Rec mute.....	31
Operaciones con discos CD-R/CD-RW	32
Finalización	32
Anulación de la finalización.....	32
Actualización.....	33
Cómo borrar un disco.....	33
Cómo borrar una pista.....	34

Introducción de nombres	35
Asignación de un nombre a un disco	35
Asignación de un nombre a una pista	36
Mensajes.....	37
Mensajes de error.....	37
Mensajes durante el funcionamiento	37
Solución de problemas	38
Especificaciones	39

Precaución

El uso de material protegido por copyright como música, películas, programas informáticos y bases de datos puede estar restringido por leyes de copyright y otras leyes, y por el acuerdo que exista entre usted y el propietario del copyright. Antes de utilizar este producto para copiar dicho material, asegúrese de que cumple dichas leyes y acuerdos, y utilice este producto de tal forma que no suponga una infracción de los mismos. El fabricante de este producto no aceptará ninguna responsabilidad por ninguna infracción de copyright que pueda cometer usted cuando utilice este producto.

Componentes de este producto

Este producto incluye los siguientes elementos.

- Grabadora regrabable CDR633 x 1
- Unidad de control remoto RC633CDR x 1
- Cable de alimentación x 1
- Cable de audio x 2
- Pilas (tamaño AAA) x 2

Convenciones utilizadas en este manual

En este manual se utilizan las siguientes convenciones.

- **XXX**
Indica un valor que puede seleccionarse.
Ejemplo: SRC> XXX (puede seleccionar ON/OFF)
- **[]**
Se refiere a un indicador en la pantalla.
Ejemplo: **[SHUFFLE]**
- " "
- " " " " " "
Indica los caracteres que se muestran en la pantalla.
Ejemplo: "Eject"

Acerca de los discos

CD-R	
CD-RW	

Maneje cuidadosamente los discos para que no se dañe ni se raye la cara delantera.

Para proteger el disco, evite colocarlo en los lugares siguientes:

- En un lugar expuesto a la luz solar directa o cerca de una fuente de calor como, por ejemplo, una calefacción.
- En un lugar húmedo o sucio.
- En un lugar expuesto a la lluvia como, por ejemplo, cerca de una ventana.

Mantenga siempre limpia la superficie del disco.

Cuando limpie la superficie del disco, asegúrese siempre de utilizar un limpiador especial para discos compactos y páselo como se muestra a continuación.

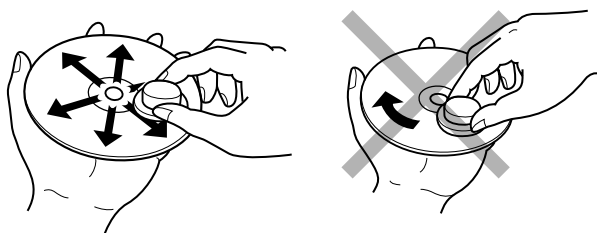

- No utilice limpiadores para discos analógicos porque afectarán adversamente a la superficie del disco.
Guarde correctamente los discos metiéndolos en sus cajas.

- No ponga un papel o pegatina en la cara de la etiqueta del disco. Cuando un disco tenga cinta plástica o una etiqueta de CD de alquiler de la que salga pegamento por sus bordes, o cuando un disco tenga algo de tal sustancia pegajosa, no intente reproducir el disco. Si ese disco se reproduce en un grabadora de CD, tal vez sea imposible sacar el disco o podrá producirse un fallo en el funcionamiento.

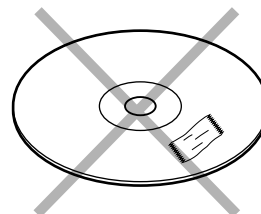

- No utilice un disco de forma especial. No intente reproducir un disco que tenga alguna forma especial como, por ejemplo, un disco en forma de corazón o un disco octogonal. De lo contrario, el equipo puede que funcione mal.

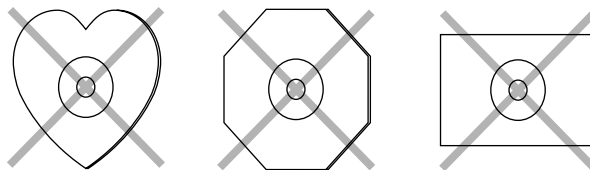

¿Qué es “finalizar”?

Incluso después de grabar datos de audio en un disco CD-R o CD-RW, éste no puede reproducirse en un reproductor de CD convencional hasta que se hayan grabado en el disco los datos TOC(*). El proceso de grabación de estos datos TOC se denomina “finalizar”.

No es posible grabar en un disco finalizado. Sin embargo, en el caso de los discos CD-RW, se puede “anular la finalización” para realizar grabaciones adicionales (→ p.32).

* TOC: tabla de contenido = información sobre los datos grabados como, por ejemplo, el número de canciones y la duración de las mismas

Utilización de la unidad de control remoto

Precauciones de uso

- Es posible que el control remoto no funcione si el receptor de control remoto recibe luz solar directa o se encuentra bajo una iluminación intensa.
- Tenga en cuenta que el funcionamiento de la unidad de control remoto puede activar involuntariamente otros equipos controlados por infrarrojos.

Instalación de las pilas

Abra la tapa del panel trasero de la unidad de control remoto e inserte dos pilas (tamaño AAA) en la orientación correcta, tal y como se indica en las marcas “+” y “-” de la caja.

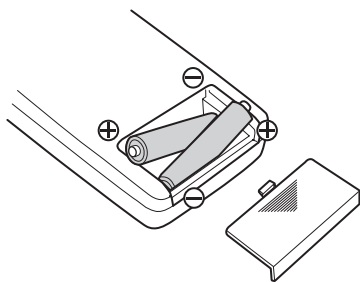

Sustitución de las pilas

Si disminuye el margen de control o si no se produce ninguna operación al pulsar un botón, sustituya ambas pilas por unas nuevas.

1 – Introducción—¿Qué es “finalizar”?

Precauciones relativas a las pilas

El uso incorrecto de las pilas puede provocar fugas o estallidos. Lea atentamente y cumpla las siguientes precauciones.

- Asegúrese de que inserta las pilas en la orientación correcta, tal y como se indica en las marcas “+” y “-” de la caja de las pilas.
- No mezcle pilas nuevas y pilas usadas, ni pilas de distintos tipos.
- No intente nunca recargar las pilas.
- Quite las pilas si no va a utilizar la unidad de control remoto durante un período de tiempo prolongado (más de un mes).
- Si se produce una fuga, limpie cuidadosamente el líquido del interior de la caja e inserte pilas nuevas.

2 – Panel delantero y trasero

Panel delantero

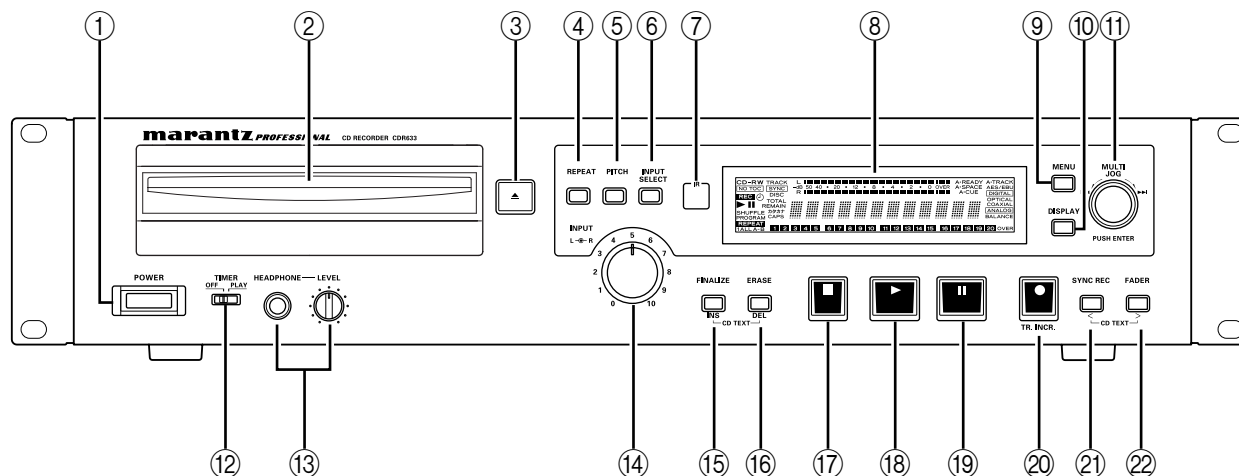

① Interruptor POWER

Enciende y apaga el aparato.

② Ranura para disco

Inserte aquí un disco (CD, CD-R, CD-RW).

③ Botón ▲ (Expulsar)

Este botón permite expulsar el disco que está cargado. En la pantalla se indicará “Eject”.

④ Botón REPEAT

Activa y desactiva la función de reproducción repetida.

⑤ Botón PITCH

Activa y desactiva el control de tonos.

⑥ Botón INPUT SELECT

Selecciona las clavijas de entrada que serán la fuente de grabación.

⑦ Sensor de la señal de control remoto

Recibe la señal de la unidad de control remoto (RC633CDR). Tenga en cuenta que la presencia de obstáculos delante del sensor puede impedir que la señal se reciba correctamente.

⑧ Pantalla

Muestra los menús y el estado de funcionamiento actual.

⑨ Botón MENU

Permite acceder al modo Menu (→ p.13), donde es posible utilizar diversos elementos de menú.

⑩ Botón DISPLAY

Cambia el modo de tiempo que aparece en la pantalla.

Si se escribe texto, este botón cambia el tipo de caracteres (mayúscula o minúscula) introducidos.

⑪ Selector MULTI JOG

Se utilizar para seleccionar las pistas o editar el valor de un ajuste. Si se pulsa este selector, funciona como un botón ENTER para finalizar un elemento de menú seleccionado o un valor editado.

⑫ Interruptor TIMER

Activa y desactiva la función de reproducción con temporizador (→ p.19).

⑬ Clavija de conexión HEADPHONE /Control LEVEL

Puede conectar un juego de auriculares estéreo a esta clavija de conexión. El control LEVEL ubicado a la derecha ajusta el volumen de los auriculares.

⑭ Controles INPUT

Control del nivel de las entradas analógicas. El anillo exterior controla el nivel del canal izquierdo y el mando giratorio interior controla el nivel del canal derecho. Normalmente giran al unísono. Si embargo, si sujeta uno de ellos, puede ajustar los niveles izquierdo y derecho por separado.

⑮ Botón FINALIZE/INS

Ejecuta la operación de finalización de un disco (→ p.32). Si se introduce texto, este botón inserta un espacio en la ubicación del cursor.

2 – Panel delantero y trasero—Panel trasero

⑩ Botón ERASE/DEL

Si se utiliza un disco CD-RW, este botón permite borrar una pista o el disco. Si se introduce texto, este botón elimina el carácter en la ubicación del cursor.

⑪ Botón ■ (detener)

Detiene la grabación o reproducción.

⑫ Botón ► (reproducir)

Inicia la grabación o reproducción.

⑬ Botón II (pausar)

Pausa la grabación o reproducción.

⑭ Botón ● (grabar)/TR.INCR.

Selecciona el modo “listo para grabar”. Este botón también se utiliza para asignar números de pista manualmente (→ p.31).

⑮ Botón SYNC REC/<

Función de grabación sincronizada (→ p.28). Si se introduce texto, este botón mueve la ubicación del cursor hacia la izquierda.

⑯ Botón FADER/>

Aplica una aparición o desaparición gradual durante la grabación (→ p.28). Si se introduce texto, este botón mueve la ubicación del cursor hacia la derecha.

Panel trasero

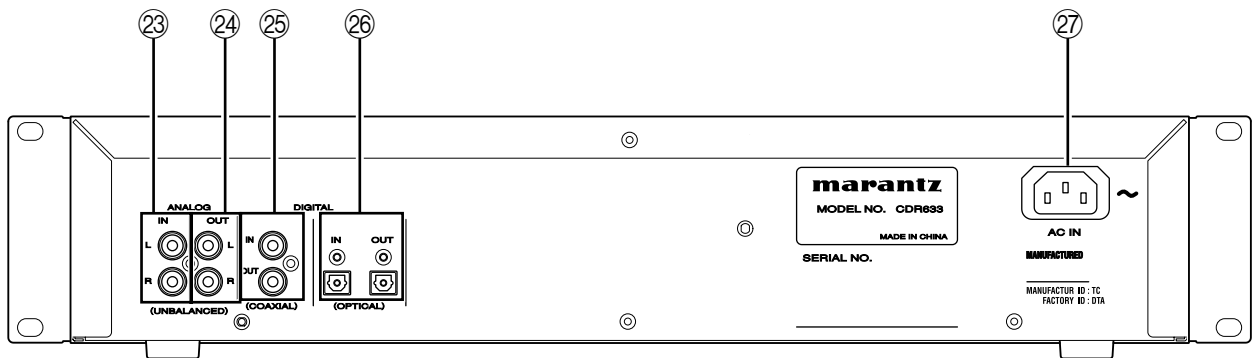

⑰ Clavijas de conexión L (izquierda) y R (derecha) ANALOG IN (UNBALANCED)

Conecte estas clavijas a la unidad de salida desequilibrada que utiliza como fuente de grabación.

⑱ Clavijas de conexión L (izquierda) y R (derecha) ANALOG OUT (UNBALANCED)

Conecte estas clavijas a la unidad de entrada desequilibrada que utiliza como sistema de control.

⑲ Clavijas de conexión DIGITAL IN/OUT (COAXIAL)

Clavijas de conexión de entrada/salida digital que cumplen con la normativa IEC60958 Type II (S/PDIF).

⑳ Clavijas de conexión DIGITAL IN/OUT (OPTICAL)

Clavijas de conexión de entrada/salida digital que cumplen con la normativa IEC60958 Type II (S/PDIF).

㉑ AC IN (entrada de corriente alterna (CA))

Conecta el cable de alimentación incluido a este conector.

RC633CDR (unidad de control remoto)

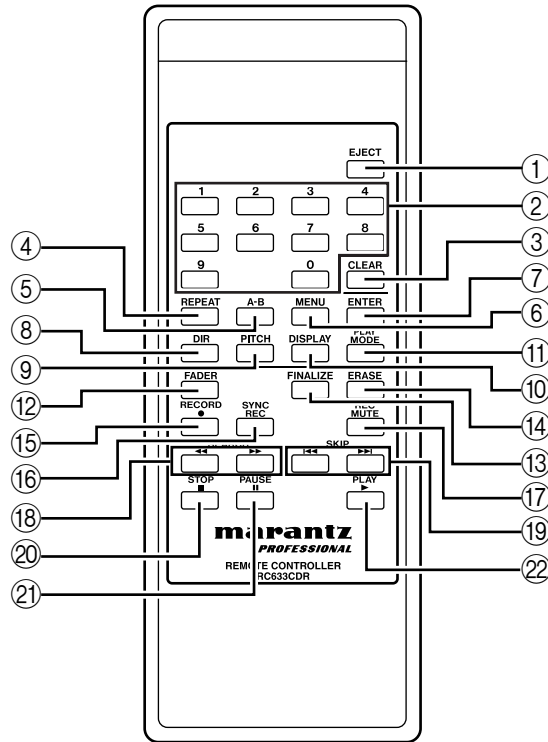

① **Botón EJECT**

Realiza la misma función que el botón ▲ Expulsar (③) del panel delantero.

② **0–9 botones**

Utilice estos botones para introducir números de pistas o para realizar los ajustes de reproducción de programas.

③ **Botón CLEAR**

Cancela el número introducido por los botones 0–9.

Durante la programación, este botón borra el último programa introducido.

④ **Botón REPEAT**

Realiza la misma función que el botón REPEAT (④) del panel delantero.

⑤ **Botón A-B**

Utilice este botón para las operaciones de A-B Repeat Playback (reproducción repetida) (→ p.20).

⑥ **Botón MENU**

Realiza la misma función que el botón MENU (⑨) del panel delantero.

⑦ **Botón ENTER**

Realiza la misma función que al pulsar el selector MULTI JOG (⑪) del panel delantero.

⑧ **Botón DIR**

Activa y desactiva la reproducción del directorio de archivos MP3 (→ p.24).

⑨ **Botón PITCH**

Realiza la misma función que el botón PITCH (⑤) del panel delantero.

⑩ **Botón DISPLAY**

Realiza la misma función que el botón DISPLAY (⑩) del panel delantero.

⑪ **Botón PLAY MODE**

Cambia los modos de reproducción (→ p.17).

⑫ **Botón FADER**

Realiza la misma función que el botón FADER/> (⑫) del panel delantero.

⑬ **Botón FINALIZE**

Realiza la misma función que el botón FINALIZE/INS (⑮) del panel delantero.

⑭ **Botón ERASE**

Realiza la misma función que el botón ERASE/DEL (⑮) del panel delantero.

- ⑮ **Botón RECORD ●**
Realiza la misma función que el botón ● (grabar)/TR.INCR. (⑳) del panel delantero.
- ⑯ **Botón SYNC REC**
Realiza la misma función que el botón SYNC REC/< (㉑) del panel delantero.
- ⑰ **Botón REC MUTE**
Graba aproximadamente cuatro segundos de silencio. Después de grabar el silencio, la grabadora CDR633 entra en el modo “listo para grabar” (→ p.31).
- ⑱ **Botones SEARCH ◀◀, ▶▶**
Busca hacia adelante (▶▶) o hacia atrás (◀◀) en el disco.
- ⑲ **Botones SKIP ◀◀, ▶▶**
Realiza la misma función que al girar el selector MULTI JOG (㉒) del panel delantero.
- ⑳ **Botón STOP ■**
Realiza la misma función que el botón ■ (detener) (㉓) del panel delantero.
- ㉑ **Botón PAUSE ||**
Realiza la misma función que el botón || (pausar) (㉔) del panel delantero.
- ㉒ **Botón PLAY ▶**
Realiza la misma función que el botón ▶ (reproducir) (㉕) del panel delantero.

Conexiones de la señal de audio

Entrada

Sólo se utilizarán las clavijas de conexión de entrada seleccionadas mediante el botón INPUT SELECT (⑥) del panel delantero.

Elija uno de los tres juegos de clavijas de conexión de entrada y realice las conexiones adecuadas.

- Clavijas de conexión L (izquierda) y R (derecha) ANALOG IN (UNBALANCED) (㉓)
- Clavija de conexión DIGITAL IN (COAXIAL) (㉔)
- Clavija de conexión DIGITAL IN (OPTICAL) (㉕)

La pantalla indica las clavijas de conexión de entrada seleccionadas actualmente (→ p.25).

Salida

Las señales se emiten desde los siguientes tres juegos de clavijas de conexión de salida. Conecte los juegos de conexión de salida que desee.

- Clavijas de conexión L (izquierda) y R (derecha) ANALOG OUT (UNBALANCED) (㉖)
- Clavija de conexión DIGITAL OUT (COAXIAL) (㉗)
- Clavija de conexión DIGITAL OUT (OPTICAL) (㉘)

3 – Operaciones en el modo Menu

En esta sección se explican los procedimientos básicos en el modo Menu, donde puede realizar diversos ajustes de la grabadora CDR633 y llevar a cabo varias operaciones de edición.

Estructura del modo Menu

El modo Menu se organiza del siguiente modo. Para obtener detalles de cada elemento, consulte la página correspondiente.

Opción de menú	Función	Página de referencia
MODO DE REPROD	Selecciona el modo de reproducción	Modos de reproducción (→ p.17)
CONTR. DE TONOS	Ajusta el valor del control de tonos	Reproducción con control de tonos (→ p.22)
INDICACIÓN AUTOMÁTICA	Indicación automática activada/desactivada	Función de indicación automática (→ p.22)
NIVEL IND. AUTO	Ajuste del nivel de indicación automática	Función de indicación automática (→ p.21)
PREPARACIÓN AUTOMÁTICA	Preparación automática activada/desactivada	Función de preparación automática (→ p.21)
ETAPA DE TONOS	Elige el tamaño de paso para el control de tonos	Reproducción con control de tonos (→ p.21)
DIRECTORIO	Especifica la reproducción del directorio de archivos MP3	Especificación de un directorio para reproducción (→ p.22)
VOLÚMEN	Ajusta el nivel de entrada de la señal digital	Operaciones básicas de grabación (→ p.26)

Opción de menú	Función	Página de referencia
AUMENTO GRAD	Especifica el tiempo de aumento gradual para la grabación	Aumento/disminución gradual (→ p.28)
DISMINUCIÓN GRAD	Especifica el tiempo de disminución gradual para la grabación	Aumento/disminución gradual (→ p.28)
SRC	Activa el convertidor de velocidad de muestreo	Uso del convertidor de velocidad de muestreo (→ p.25)
NIVEL DE SINCR	Especifica el nivel para la grabación sincronizada	Grabación sincronizada (→ p.28)
AUTO_TRK	Selecciona el modo de pista automático	Grabación automática de pistas (→ p.30)
A_TRK LEVEL	Especifica el nivel para la operación de pista automática	Grabación automática de pistas (→ p.30)
A_TRK TIME	Especifica el intervalo de tiempo para la operación de pista automática	Grabación automática de pistas (→ p.30)
REMOTO IR	Ajuste del control remoto	Funcionamiento básico en modo Menu (→ p.13)
PREDEFINIDOS	Restaura los ajustes de fábrica	Funcionamiento básico en modo Menu (→ p.13)
M_TR INCR	Incrementa manualmente el número de pista	Actualización manual del número de pista (→ p.31)
EDITAR TEXTO	Edita un título de CD o un nombre de pista	Introducción de nombres (→ p.35)

Funcionamiento básico del modo Menu

En esta sección se explica cómo seleccionar los elementos del modo Menu. Puede realizar estas operaciones desde el panel delantero o la unidad de control remoto.

Si utiliza el panel delantero

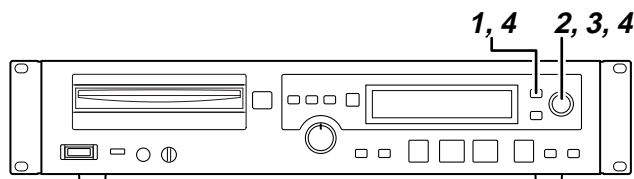

1 Pulse el botón MENU para entrar en el modo Menu.

Pasará del modo normal (en el que se realizan las tareas normales de reproducción y grabación) al modo Menu y en la pantalla aparecerán los elementos de menú.

2 Gire el selector MULTI JOG para seleccionar un elemento de menú.

3 Pulse el selector MULTI JOG.

De esta forma confirmará su selección y podrá editar el elemento de menú.

Para obtener detalles sobre el funcionamiento de cada elemento de menú, consulte la página especificada en la tabla “Estructura del modo Menu”.

4 Para volver del modo Menu al modo normal, pulse el botón MENU o el botón ENTER.

Se finalizará el elemento de menú que estaba editando y volverá al modo normal.

Nota

- Para restaurar todos los ajustes a sus valores de fábrica, utilice la opción del menú **PREDEFINIDOS**. Cuando utilice esta función, compruebe que no esté cargado ningún disco.
- Si **REMOTO IR** está ajustado en **Desactivar**, no podrá manejar algunas funciones con el control remoto. Inversamente, si el ajuste seleccionado es **Activar**, podrá realizar todas las operaciones con el control remoto.

Si utiliza la unidad de control remoto

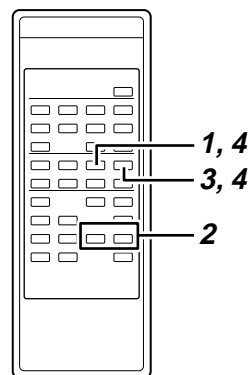

1 Pulse el botón MENU para entrar en el modo Menu.

Pasará del modo normal al modo Menu y en la pantalla aparecerán los elementos de menú.

2 Utilice los botones SKIP para seleccionar un elemento de menú.

3 Pulse el botón ENTER.

De esta forma confirmará su selección y podrá editar el elemento de menú.

Para obtener detalles sobre el funcionamiento de cada elemento de menú, consulte la página especificada en la tabla “Estructura del modo Menu” (→ p.12).

4 Para volver del modo Menu al modo normal, pulse el botón MENU o el botón ENTER.

Se finalizará el elemento de menú que estaba editando y volverá al modo normal.

4 – Reproducción

En esta sección se explica cómo reproducir el soporte CD/CD-R/CD-RW insertado en la ranura para discos, y cómo reproducir archivos de audio en formato MP3 desde soportes como CD-ROM.

Tipos de discos que pueden reproducirse

La grabadora CDR633 puede reproducir los siguientes tipos de discos.

- CDs de audio comerciales grabados en formato CD-DA
- Discos CD-R/CD-RW grabados en formato CD-DA
- Discos CD-ROM/CD-R/CD-RW que contengan archivos con formato MP3

Nota

- La grabadora CDR633 puede reproducir archivos MP3 grabados en los formatos ISO9660 nivel 1, nivel 2 o Joliet. También puede reproducir discos grabados como discos multisesión.
- Se aplican las siguientes limitaciones relativas al número de archivos MP3 y directorios.
 - Número máximo de directorios: 255
 - Número máximo de capas: 8
 - Número máximo de archivos MP3: 999
 - Longitud máxima de nombres de directorios MP3, nombres de archivo y etiquetas ID3: 255 caracteres
- Información de pistas MP3
Durante la reproducción, esta información se muestra en la pantalla con los nombres de archivo ordenados como ID3v2 > ID3v1 >.
Cuando se detiene la reproducción se muestra el nombre de archivo.

Precaución

Los archivos MP3 codificados con una velocidad de muestreo distinta de 44,1 kHz no se reproducirán correctamente. El formato recomendado es una velocidad de muestreo de 44,1 kHz y una velocidad de bits de 128 kbps como mínimo.

Funcionamiento básico de la reproducción

En esta sección se explica el procedimiento de las funciones básicas: reproducir, pausar y detener.

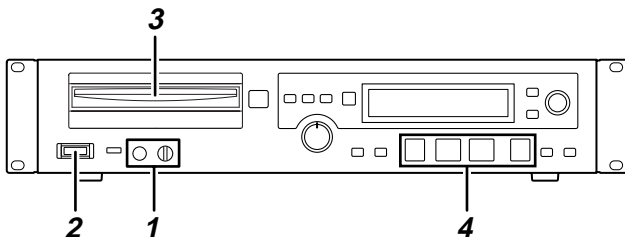

- 1 Si realiza la supervisión a través de los auriculares, conecte los auriculares a la clavija de conexión PHONES y disminuya el control LEVEL.
- 2 Pulse el interruptor POWER para encender el aparato.
- 3 Coloque un disco en la unidad con la etiqueta hacia arriba. En la pantalla se indicará "Disc Loading". A continuación, aparecerá en la pantalla "TOC Reading" y el punto parpadeará.

Cuando se haya leído el disco, la pantalla mostrará el número total de pistas y el tiempo total de reproducción.

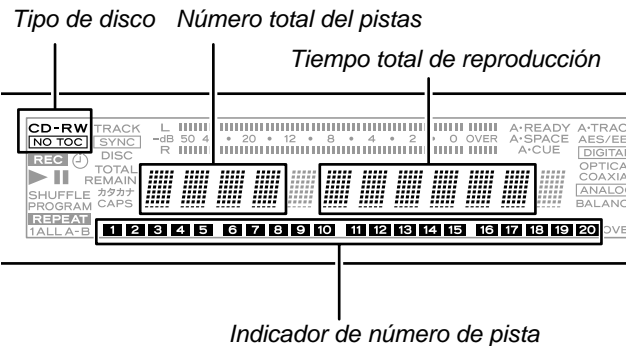

El tipo de disco insertado se muestra del siguiente modo.

- CD: CD de audio comercial
- CD-R: Disco CD-R
- CD-RW: Disco CD-RW
- NO TOC: Disco CD-R o CD-RW no finalizado

- 4 Para iniciar la reproducción, pulse el botón ► (reproducir).

Accione el sistema de control conectado o el control HEADPHONE LEVEL para ajustar el nivel de control adecuadamente.

Para pausar o detener la reproducción, realice lo siguiente.

Para pausar la reproducción

Pulse el botón II (pausar). Pulse nuevamente el botón ► (reproducir) para reanudar la reproducción.

Para detener la reproducción

Pulse el botón ■ (detener).

Nota

A menos que se especifique lo contrario, en las explicaciones de este manual se supone que los modos de reproducción (→ p.17) están establecidos en Continue Play (reproducción continua).

Selección de una canción

A continuación se explica el procedimiento para seleccionar una canción durante la reproducción de un CD que contiene más de una pista. Para seleccionar una canción, salte a la pista anterior o siguiente (Skip), o especifique directamente el número de pista.

Salto de pistas

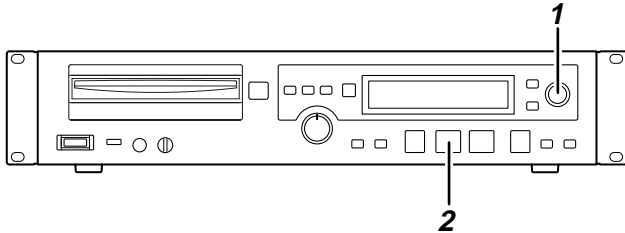

A continuación se explica cómo saltar al número de pista anterior o siguiente.

1 Utilice el selector MULTI JOG del panel delantero (o los botones SKIP de la unidad de control remoto) para seleccionar las pistas.

El selector o los botones funcionan del siguiente modo.

- **Selector MULTI JOG**
Gire el selector a la derecha para seleccionar el número de pista siguiente o a la izquierda para seleccionar el número de pista anterior.
- **Botones SKIP**
Pulse el botón ► para seleccionar el número de pista siguiente o el botón ◀ para seleccionar el número de pista anterior.

2 Pulse el botón ► del panel delantero (o el botón PLAY de la unidad de control remoto).

Se iniciará la reproducción de la pista seleccionada. En lugar de pulsar el botón PLAY, puede pulsar el botón II (pausar) del panel delantero (o el botón PAUSE de la unidad de control remoto) para pasar al inicio de la pista seleccionada y entrar en el modo de pausa.

Especificación de un número de pista

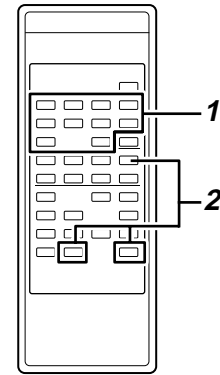

A continuación se explica cómo utilizar los botones 0–9 de la unidad de control remoto para especificar directamente el número de pista que desea reproducir.

1 Utilice los botones 0–9 de la unidad de control remoto para introducir un número de pista (tres dígitos como máximo).

Introduzca el número de pista empezando por el dígito mayor.

- **Para especificar la pista 1**
Pulse el botón 1 una sola vez.
- **Para especificar la pista 12**
Pulse el botón 1 → botón 2 en ese orden.
- **Para especificar la pista 103**
Pulse el botón 1 → botón 0 → botón 3 en ese orden.

2 Pulse el botón PLAY de la unidad de control remoto.

Se iniciará la reproducción de la pista seleccionada. Si pulsa el botón PAUSE de la unidad de control remoto en lugar del botón PLAY, pasará al inicio de la pista seleccionada y entrará en el modo de pausa.

Nota

- También puede confirmar la selección de la pista pulsando el botón ENTER en lugar del botón PLAY.
- No puede utilizar los botones numéricos para especificar un número de pista en el modo Program o Shuffle.

4 – Reproducción—Búsqueda de pistas

Búsqueda de pistas

Durante la reproducción (o la pausa), puede buscar el fragmento de pista que desea escuchar. Puede realizar la búsqueda del modo normal, avanzando rápidamente o rebobinando mientras escucha el audio, o puede especificar directamente una pista o un instante y desplazarse a dicho punto (búsqueda directa).

Búsqueda normal

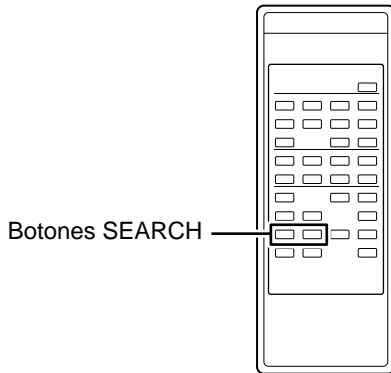

A continuación se explica cómo utilizar los botones SEARCH de la unidad de control remoto para realizar búsquedas en una pista mientras escucha el audio.

- 1 Reproduzca o pause la pista que desee.
- 2 Mantenga pulsado uno de los botones SEARCH de la unidad de control remoto.
La búsqueda se iniciará hacia adelante (▶▶) o hacia atrás (◀◀).
- 3 Para detener la búsqueda, suelte el botón SEARCH.

Volverá al estado de reproducción o pausa en el que se encontraba antes de realizar la búsqueda.

Nota

No puede utilizar la búsqueda normal en un archivo MP3.

Búsqueda directa

A continuación se explica cómo realizar búsquedas especificando directamente una pista o un instante especificados (búsqueda directa).

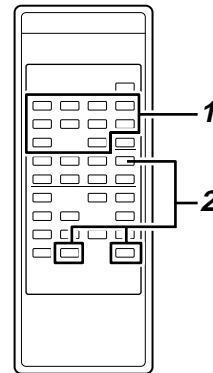

- 1 Para realizar una búsqueda directa, utilice los botones 0–9 de la unidad de control remoto para introducir un número de ocho dígitos de la siguiente manera.

- Número de pista (tres dígitos)
- Tiempo transcurrido (minutos) desde el inicio de la pista (tres dígitos)
- Tiempo transcurrido (segundos) desde el inicio de la pista (dos dígitos)

Por ejemplo, para especificar la ubicación correspondiente al transcurso de 1 minuto y 30 segundos de la pista 2, pulse los botones en el siguiente orden.
0 → 0 → 2 → 0 → 0 → 1 → 3 → 0

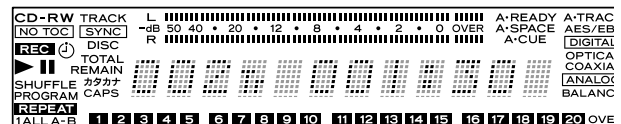

Se moverá inmediatamente a la ubicación especificada en cuanto termine de introducir los ocho dígitos.

Nota

- Puede utilizar la búsqueda directa durante la reproducción de la pista o mientras está en modo de parada o pausa.
- Si realiza búsquedas directas durante la reproducción o en el modo de parada, la reproducción se iniciará en la ubicación que especifique. Si realiza búsquedas directas en el modo de pausa, el disco se pausará en la ubicación que especifique.
- No puede utilizar la búsqueda directa en el modo Program o Shuffle.

Precaución

- Si se inserta un disco MP3, no podrá especificar una ubicación temporal en una pista. La pista especificada se reproducirá cuando introduzca el número de pista (los primeros tres dígitos).
- Si especifica un número de pista o un instante que no existe en el disco que está insertado, la operación de búsqueda se cancelará en ese punto.

- 2** Si desea especificar únicamente el número de pista, o el número de pista y los minutos, introduzca los dígitos que desee y pulse el botón ENTER en la unidad de control remoto (o el botón PLAY o PAUSE).

Si especifica únicamente el número de pista

Si especifica el número de pista (tres dígitos como máximo) y pulsa el botón ENTER en la unidad de control remoto (o el botón PLAY o PAUSE), se ejecutará la búsqueda directa. Todos los dígitos de minutos y segundos serán cero.

Nota

Si utiliza este método para especificar una pista, puede omitir el 0 ó 00 al principio. Por ejemplo, pulse 2 para seleccionar la pista 2, o pulse 1 y luego 2 para seleccionar la pista 12, y seguidamente pulse el botón ENTER (o el botón PLAY o PAUSE).

Si utiliza el botón ENTER para realizar búsquedas directas durante la reproducción o en el modo de parada, la reproducción se iniciará en la ubicación que especifique. Si realiza búsquedas directas en el modo de pausa, el disco se pausará en la ubicación que especifique.

Si pulsa el botón PLAY para realizar búsquedas directas, la reproducción se iniciará inmediatamente desde la ubicación a la que se ha desplazado. Si pulsa el botón PAUSE, el disco se pausará en la ubicación a la que se ha desplazado.

Nota

Esta operación equivale a la "Especificación de un número de pista" (→ p.15).

Si especifica una posición de número de pista y minutos

Si especifica el número de pista y la ubicación inicial en minutos (seis dígitos en total) y pulsa el botón ENTER en la unidad de control remoto (o el botón PLAY o PAUSE), se ejecutará la búsqueda directa. En ese caso, los segundos dígitos serán cero.

La operación que se obtiene al pulsar cada botón equivale a especificar únicamente el número de pista.

Por ejemplo, para especificar la ubicación correspondiente al transcurso de 1 minuto y 00 segundos de la pista 2, pulse los botones en el siguiente orden.

0 → 0 → 2 → 0 → 0 → 1 → botón ENTER en la unidad de control remoto (o botón PLAY o PAUSE)

Nota

Cuando utilice este método para especificar la ubicación, puede omitir el cero inicial de los minutos. En el ejemplo anterior, pulse los botones en el orden 0 → 0 → 2 → 1 y, a continuación, pulse el botón ENTER (o el botón PLAY o PAUSE).

Modos de reproducción

En la grabadora CDR633 puede utilizar uno de los cuatro modos de reproducción disponibles. Los modos de reproducción disponibles son los siguientes.

Reproducción continua (opción predeterminada)

Las pistas se reproducirán de forma consecutiva siguiendo el orden de los números.

Nota

A menos que se especifique lo contrario, en las explicaciones de este manual se supone que el modo de reproducción está seleccionado.

Reproducción única

Sólo se reproduce una pista y, a continuación, se detiene la reproducción.

Reproducción programada

Las pistas se reproducen en el orden especificado.

Reproducción aleatoria

Todas las pistas del disco se reproducen en un orden aleatorio, independientemente del número de pista.

Para cambiar el modo de reproducción, utilice el botón PLAY MODE de la unidad de control remoto o el botón MENU.

Utilización de los botones de la unidad de control remoto

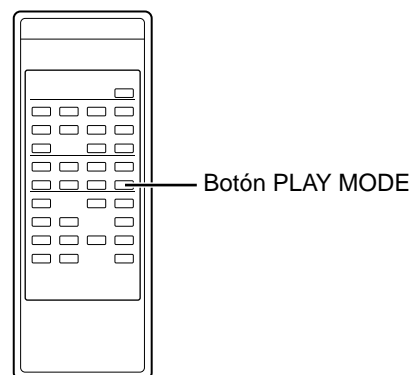

- 1** En el modo de parada, pulse el botón PLAY MODE de la unidad de control remoto de forma repetida.

El modo cambiará cada vez que pulse el botón. En la pantalla se indicarán los modos de reproducción seleccionados, del siguiente modo.

Pantalla	Modos de reproducción
Continua	Reproducción continua
Única	Reproducción única
Gramada	Reproducción programada
Aleatoria	Reproducción aleatoria

4 – Reproducción—Modos de reproducción

2 La pantalla anterior volverá a aparecer justo después de dejar de pulsar el botón PLAY MODE.

A excepción del modo de reproducción Continue, el modo de reproducción se muestra del siguiente modo en la parte izquierda de la pantalla.

Reproducción normal	Ninguna indicación
Reproducción única	[1] está iluminado
Reproducción programada	[PROGRAM] está iluminado en rojo
Reproducción aleatoria	[SHUFFLE] está iluminado en rojo

Utilización del modo Menu

- 1 En el modo de parada, acceda al elemento de menú "PLAY MODE?" tal y como se describe en "Funcionamiento básico del modo Menu" (→ p.13) y pulse el botón [ENTER].
- 2 Gire el selector MULTI JOG para seleccionar el modo de reproducción que desee.

El modo de reproducción seleccionado se mostrará inmediatamente. En la pantalla se indicará el modo de reproducción seleccionado, del siguiente modo.

Pantalla	Modos de reproducción
Modo>Continuo	Reproducción continua
Modo>Único	Reproducción única
Modo>Gramado	Reproducción programada
Modo>Aleatorio	Reproducción aleatoria

- 3 Para volver del modo Menu al modo normal, pulse el botón MENU o el botón ENTER.

Precaución

El modo de reproducción seleccionado queda memorizado incluso si se apaga el aparato. Sin embargo, el programa especificado en el modo de reproducción programada se borra cuando se apaga el aparato.

Reproducción continua

Es el modo estándar, en el que las pistas se reproducen de forma consecutiva en el orden de número de pista.

- 1 En el modo de parada, establezca el modo de reproducción en "Continue" o "Mode>Cont".
Para conocer el procedimiento, consulte "Modos de reproducción" (→ p.17).
- 2 Pulse el botón ► (reproducir) del panel delantero o de la unidad de control remoto.
La reproducción se producirá en el orden de número de pista.

Reproducción única

En este modo de reproducción sólo se reproduce una pista.

- 1 En el modo de parada, establezca el modo de reproducción en "Single".
Para conocer el procedimiento, consulte "Modos de reproducción" (→ p.17).
- 2 Cuando sea necesario, utilice los botones SKIP de la unidad de control remoto, los botones 0–9 de la unidad de control remoto o el selector MULTI JOG del panel delantero para seleccionar la pista que desea reproducir (→ p.15).
- 3 Pulse el botón ► (reproducir) del panel delantero o de la unidad de control remoto.
Sólo se reproduce una pista y, a continuación, se detiene la reproducción.

Reproducción programada

En este modo de reproducción, las pistas se reproducen en el orden especificado previamente. Puede programar la reproducción de 99 pistas como máximo.

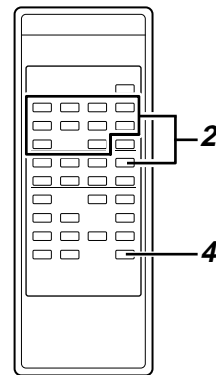

- 1 En el modo de parada, establezca el modo de reproducción en "Program".
Para conocer el procedimiento, consulte "Modos de reproducción" (→ p.17).
- 2 Utilice los botones 0–9 de la unidad de control remoto para introducir el número de pista que desea programar y pulse el botón ENTER para confirmarlo.
Se programará el número de pista.

Nota

También puede seleccionar una pista girando el selector MULTI JOG y pulsando a continuación el botón ENTER para programarla.

- 3 Repita el paso 2 para programar las demás pistas que desea reproducir.

Nota

• Puede programar la misma pista más de una vez.

4 – Reproducción—Cambio de la pantalla de tiempo

- Puede pulsar el botón **CLEAR** de la unidad de control remoto para borrar la última pista programada de los datos programados.

4 Pulse nuevamente el botón **PLAY** para iniciar la reproducción programada.

Precaución

- En este modo de reproducción, la reproducción no es posible a menos que se haya programado una pista como mínimo.
- Si pulsa el botón **STOP** en el modo de parada, se borrarán todos los datos programados.
- Si cambia el modo de reproducción en el modo de parada, se borrarán todos los datos programados.
- Si apaga la grabadora CDR633, se borrarán todos los datos programados.

Nota

- Si intenta programar 100 o más canciones, aparecerá el mensaje de error "PGM Full!". Puede programar un máximo de 99 canciones.
- Si el tiempo total de reproducción de las pistas programadas supera los 999 minutos y 59 segundos, en la pantalla aparecerá indicado "--- : --".

Reproducción aleatoria

En este modo, todas las pistas se reproducen en un orden aleatorio.

1 En el modo de parada, establezca el modo de reproducción en "Shuffle".

Para conocer el procedimiento, consulte "Modos de reproducción" (→ p.17).

2 Pulse el botón **▶ (reproducir)** del panel delantero o de la unidad de control remoto.

Todas las pistas se reproducirán en un orden aleatorio, independientemente del número de pista.

Cambio de la pantalla de tiempo

A continuación se explica cómo cambiar la pantalla de tiempo.

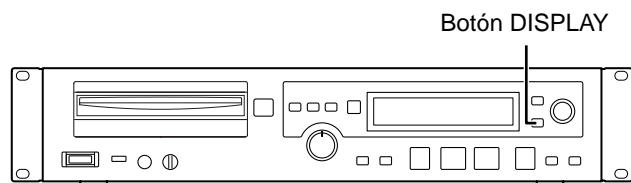

Pulse el botón **DISPLAY** del panel delantero o de la unidad de control remoto.

Cada vez que pulse este botón recorrerá de forma cíclica los cuatro tipos de pantalla de tiempo. El tipo de pantalla seleccionado actualmente se muestra a través de los indicadores siguientes.

Ninguna indicación

Se muestra el tiempo transcurrido de la pista actual.

[REMAIN] encendido

Se muestra el tiempo restante de la pista actual.

[TOTAL] encendido

Se muestra el tiempo transcurrido del disco.

[TOTAL] y [REMAIN] encendidos

Se muestra el tiempo restante del disco.

Nota

- En el modo de parada, el tiempo total de grabación del disco se muestra siempre, independientemente de que se enciendan o no los indicadores [TOTAL] y [REMAIN].
- En el modo de reproducción programada, se muestra el tiempo transcurrido o el tiempo restante de todo el programa (no de todo el disco).
- Cuando se reproduce un archivo MP3, siempre se muestra el tiempo transcurrido de la pista. No se utiliza el botón **DISPLAY**.
- Para obtener detalles sobre la visualización de tiempo durante la grabación o en el modo "listo para grabar", consulte "Cambio de la visualización de tiempo" en la sección "Grabación" (→ p.25).

Reproducción con temporizador

La reproducción con temporizador es una función que inicia automáticamente la reproducción cuando se enciende el aparato. Esta función permite utilizar un temporizador cualquiera para encender la grabadora CDR633 e iniciar la reproducción cuando se desee.

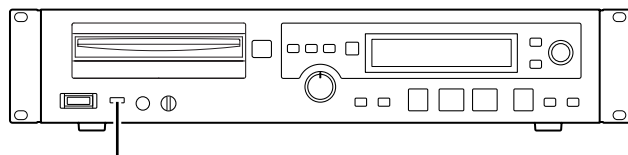

1 Conecte la grabadora CDR633 al temporizador para que se suministre corriente desde el temporizador hasta la grabadora CDR633.

2 Inserte el disco que desea reproducir.

3 Para activar la función de reproducción con temporizador, establezca el interruptor **TIMER** de la grabadora CDR633 en **PLAY**.

Si la función de reproducción con temporizador está activada, se enciende el indicador de temporizador en la pantalla.

Nota

El indicador de temporizador parpadea si no se ha insertado ningún disco.

4 Fije la hora que desee en el temporizador.

La grabadora CDR633 se encenderá a la hora especificada en el temporizador y la reproducción se iniciará automáticamente.

4 – Reproducción—Reproducción repetida

Reproducción repetida

A continuación se explica cómo reproducir repetidamente todas las pistas del disco insertado o cómo reproducir repetidamente un fragmento especificado de una pista (A-B Repeat Playback).

Reproducción repetida normal

Todas las pistas del disco se reproducen repetidamente.

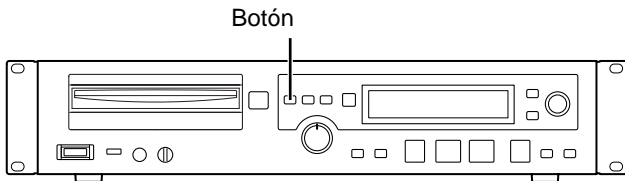

- 1 Pulse el botón REPEAT del panel delantero (o de la unidad de control remoto) para activar la función de reproducción repetida.

En la pantalla se indicará "Repeat ON" y se encenderá el indicador [REPEAT].

En este estado, todas las pistas del disco se reproducirán repetidamente.

Durante la reproducción, si se activa el modo Repeat, la reproducción continúa y se reanuda desde la primera pista cuando finaliza la última de las pistas. Si se activa el modo Repeat cuando se detiene el disco, pulse el botón ► (reproducir) para poner en marcha el disco.

- 2 Para activar la función de reproducción repetida, pulse nuevamente el botón REPEAT del panel delantero (o de la unidad de control remoto).

En la pantalla se indicará "Repeat OFF" y se apagará el indicador [REPEAT].

Nota

Si se combinan el modo de repetición y las funciones de reproducción programada, reproducción de una sola pista y reproducción aleatoria, se permitirá la repetición programada, la repetición de una sola pista y la repetición aleatoria, respectivamente.

Reproducción repetida A-B

El fragmento (A-B) que especifique en una pista se reproducirá repetidamente.

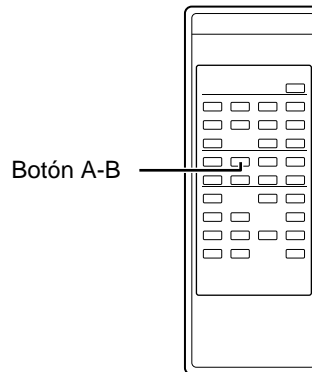

- 1 Durante la reproducción, pulse el botón A-B de la unidad de control remoto en el punto (A) donde desee iniciar la reproducción repetida A-B.

Se encenderá el indicador [REPEAT] de la pantalla y parpadeará el indicador [A-B].

- 2 En el punto donde desee que finalice la reproducción repetida (B), pulse nuevamente el botón A-B de la unidad de control remoto.

Además del indicador [REPEAT] de la pantalla, se encenderá el indicador [A-B].

Una vez especificado el fragmento (A-B), se iniciará la reproducción repetida A-B.

Nota

También es posible pausar la reproducción y especificar los puntos de inicio (A) y fin (B).

- 3 Para desactivar la función de reproducción repetida A-B, pulse el botón A-B o el botón de repetición de la unidad de control remoto.

Se apagarán los indicadores [REPEAT] y [A-B] en la pantalla y se cancelará la reproducción repetida A-B. Si se cancela durante la reproducción, ésta continuará aunque ya haya pasado el punto especificado como fin de la reproducción repetida A-B.

Precaución

- El fragmento especificado (A-B) se borrará si pulsa el botón STOP.
- No es posible utilizar la función de reproducción repetida A-B en un archivo MP3.
- No es posible utilizar la función de reproducción repetida A-B en dos o varias pistas.

Función de indicación automática

Con la función de indicación automática, puede seleccionar un punto que indique dónde comienza el sonido en una pista (no dónde comienza la pista).

- 1 Siga las explicaciones de "Funcionamiento básico del modo Menu" (→ p.13) para seleccionar el elemento del menú "AUTO_CUE?" y después pulse el selector MULTI JOG.

En la pantalla se indicará "A_Cue > XXX" (puede seleccionar ON u OFF).

- 2 Gire el selector MULTI JOG para activar la función de indicación automática.

Al activarla, en la pantalla se iluminará el indicador [A • CUE].

- 3 Pulse el botón MENU o gire el selector MULTI JOG para regresar desde el modo de menú al modo normal.

- 4 Siga las explicaciones de "Funcionamiento básico del modo Menu" (→ p.13) para seleccionar el elemento del menú "A_CUE LEVEL?" y después pulse el selector MULTI JOG.

(en la pantalla se indicará "A_LEV > XXXdB").

- 5 Gire el selector MULTI JOG para establecer el nivel de detección de sonido (-24,-30,-36,-42,-48,-54,-60,-66 y -72 dB).

- 6 Pulse el botón MENU o gire el selector MULTI JOG para regresar desde el modo de menú al modo normal.

- 7 A continuación, seleccione una pista y pulse el botón ► (reproducir) del panel delantero.

Se activará automáticamente el modo "preparado para reproducir".

- 8 Cuando pulse otra vez el botón ► (reproducir), la reproducción comenzará exactamente en el punto de indicación.

Función de preparación automática

Esta función permite reproducir una pista individual, y asignar automáticamente la siguiente pista para ser reproducida.

- 1 Siga las explicaciones de "Funcionamiento básico del modo Menu" (→ p.13) para seleccionar el elemento del menú "AUTO_READY?" y después pulse el selector MULTI JOG.

En la pantalla se indicará "A_Ready > XXX" (puede seleccionar ON u OFF).

- 2 Gire el selector MULTI JOG para activar la función de preparación automática.

Al activarla, en la pantalla se iluminará el indicador [A • READY].

- 3 Pulse el botón MENU o gire el selector MULTI JOG para regresar desde el modo de menú al modo normal.

Nota

Conjuntamente con la función de indicación automática, la unidad activa el modo de preparado para reproducir, en el punto en que el nivel de detección de sonido está establecido en el elemento de menú NIVEL IND. AUTO de la siguiente pista.

4 – Reproducción—Reproducción de archivos MP3

Nota

- En un disco donde se almacenan archivos MP3, cada archivo MP3 se considera una "pista".
- Aunque el disco MP3 se divide internamente en varios directorios mediante una estructura jerárquica, se leerán todos los archivos MP3, incluidos los de los subdirectorios y niveles inferiores.
- Los números de pista se asignan automáticamente, comenzando por los archivos MP3 del directorio raíz (el nivel superior del disco).

2 Para iniciar la reproducción, pulse el botón ► (reproducir).

Se reproducirá el archivo MP3.

Nota

- Puede seleccionar canciones del mismo modo que en los discos convencionales.
- Puede utilizar la reproducción programada y la reproducción repetida (excepto la reproducción repetida A-B) del mismo modo que en los discos convencionales.
- Si pulsa el botón ENTER durante la reproducción o en el modo de pausa, se muestra la etiqueta ID3 del archivo MP3. Si no hay ninguna etiqueta ID3, se muestra el nombre de archivo.

Precaución

No puede realizar búsquedas de pistas en un disco MP3.

Especificación de un directorio para reproducción

A continuación se explica cómo utilizar el modo de directorios, en el que pueden reproducirse los archivos MP3 de un directorio especificado del disco MP3.

<Acerca de la reproducción de directorios>

Un directorio (también denominado "carpeta") es un nivel jerárquico de los discos CD o de un disco duro. Si el modo de directorios está activado, sólo se reproducirán los archivos del directorio seleccionado y las operaciones como la reproducción programada o repetida se llevarán a cabo en el mismo directorio. Si el modo de directorios está desactivado, se omitirá la estructura de directorios del disco y se podrán reproducir todos los archivos MP3 del disco.

Nota

- En un disco donde se almacenan archivos MP3, cada archivo MP3 se considera una "pista".
- No es posible seleccionar los directorios que no contienen archivos MP3. Por ejemplo, en la siguiente ilustración, los directorios B y C contienen archivos MP3 y pueden seleccionarse para las diversas operaciones, pero el directorio A queda excluido de las operaciones.

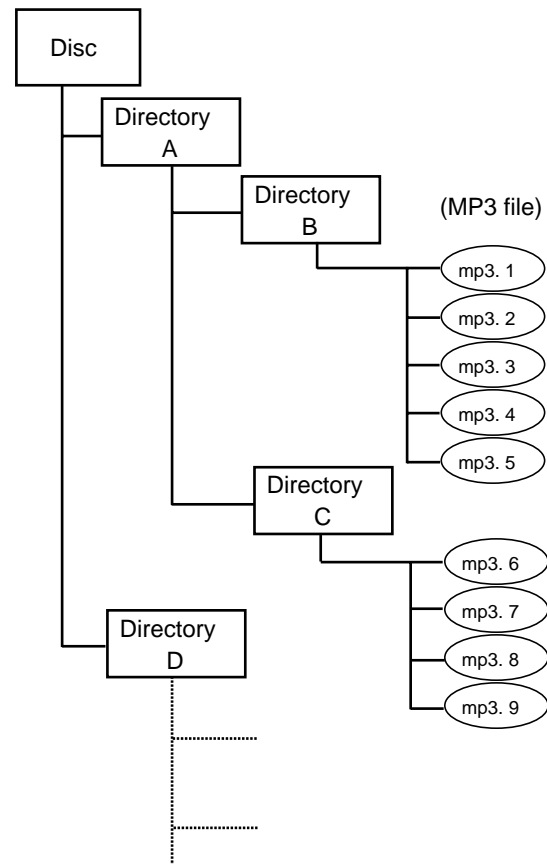

Precaución

Si activa el modo de directorios, no se pueden reproducir los archivos MP3 del directorio raíz (el nivel superior que contiene el directorio A y el directorio D de la ilustración anterior).

Ajustes de la reproducción de directorios

A continuación se explica cómo activar y desactivar el modo de directorios y realizar operaciones en dicho modo.

Nota

En la siguiente explicación se utiliza el modo Menu para activar y desactivar el modo de directorios, pero también es posible hacerlo pulsando el botón DIR de la unidad de control remoto.

- 1 Tal y como se describe en “Funcionamiento básico del modo Menu” (→ p.13), acceda al elemento de menú “DIRECTORY?” y pulse el selector MULTI JOG.**

En la pantalla se indicará “DIR> XXX” (puede seleccionar ON u OFF).

- 2 Gire el selector MULTI JOG para activar y desactivar el modo de directorios.**

Si lo activa, se encenderá el indicador [DISC] en la pantalla.

- 3 Pulse el botón MENU para volver al modo normal desde el modo Menu.**

- 4 Para seleccionar el directorio deseado para las operaciones, utilice el selector MULTI JOG (o los botones SKIP en la unidad de control remoto) durante el modo de parada.**

En la pantalla se indicará “DIR XXX” (puede seleccionar el número de directorio).

La pantalla anterior volverá a aparecer poco después de detener las operaciones. Se seleccionará para las operaciones el último directorio visualizado.

Nota

- Los directorios que no contienen archivos MP3 se excluyen de las operaciones y no se visualizan. Esto significa que los números de directorios seleccionables pueden no ser consecutivos.
- En el modo de parada, puede pulsar el botón ENTER para ver el nombre del directorio seleccionado actualmente.

- 5 Pulse el botón ► (reproducir) del panel delantero o de la unidad de control remoto.**

La reproducción se iniciará en el directorio seleccionado. Las funciones como la reproducción programada o la reproducción repetida tendrán lugar en el mismo directorio.

Nota

Durante la reproducción, puede utilizar el selector MULTI JOG (o los botones SKIP de la unidad de control remoto) para seleccionar pistas (archivos MP3).

5 – Grabación

En esta sección se explica cómo grabar en soportes CDR/CD-RW insertados en la ranura para discos y cómo utilizar las diversas funciones de grabación.

Antes de grabar

La comprensión de los siguientes puntos le evitará problemas innecesarios durante la grabación. Lea esta información antes de iniciar la grabación.

- La especificación de CD permite grabar un máximo de 99 pistas (canciones) en un disco. Además, no es posible grabar una canción que dure menos de cuatro segundos.
- Si pulsa el botón STOP o el botón PAUSE antes de que hayan transcurrido cuatro segundos desde el inicio de la grabación, la grabadora se detendrá o entrará en el modo "listo para grabar" únicamente después de que hayan transcurrido los cuatro segundos. Durante ese tiempo se grabará silencio.
- Si el número de canciones alcanza las 99 durante la grabación, se indicará en pantalla "Disc Full!" y "PMA Writing" y se detendrá la grabadora.
- Si se agota el tiempo de grabación disponible durante la grabación, se produce una desaparición gradual del sonido. En la pantalla se indicará entonces "Disc Full!" y "PMA Writing" y se detendrá la grabadora.
- Si inserta un disco que se haya grabado parcialmente (y todavía no se haya finalizado), la grabación continuará después del fragmento ya grabado.
- Si desea grabar material adicional en un disco CD-RW ya finalizado, se puede anular la finalización del disco (→ p.32).

Selección de la señal de entrada

Puede seleccionar una de las siguientes tres señales de entrada (fuentes de grabación).

Botón INPUT SELECT

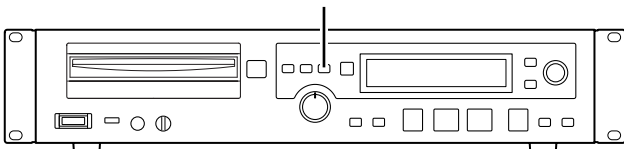

Pulse el botón INPUT SELECT en el panel delantero para seleccionar la fuente de grabación.

Cada vez que pulse el botón, recorrerá de forma cíclica las tres fuentes de grabación. La fuente de grabación actualmente seleccionada se muestra por el estado de los indicadores siguientes.

[ANALOG] encendido

La señal de entrada de las clavijas de conexión L (izquierda) y R (derecha) ANALOG IN (UNBALANCED) se selecciona como fuente de grabación.

En la pantalla aparecerá indicado brevemente "Analog".

[DIGITAL] y [OPTICAL] encendidos

La señal de entrada de la clavija de conexión ANALOG IN (OPTICAL) se selecciona como fuente de grabación.

En la pantalla aparecerá indicado brevemente "Optical".

[DIGITAL] y [OPTICAL] encendidos

La señal de entrada de la clavija de conexión DIGITAL IN (COAXIAL) se selecciona como fuente de grabación.

En la pantalla aparecerá indicado brevemente "Coaxial".

Utilización del convertidor de velocidad de muestreo

La grabadora CDR633 siempre graba a 44,1 kHz (la velocidad de muestreo de CD). Si desea grabar digitalmente una señal de una velocidad de muestreo distinta procedente de una clavija de conexión DIGITAL IN (OPTICAL/COAXIAL), debe activar el convertidor de frecuencia de muestreo (SRC) del siguiente modo.

- 1 **Tal y como se describe en "Funcionamiento básico del modo Menu" (→ p.13), acceda al elemento de menú "SRC?" y pulse el botón ENTER.**

En la pantalla se indicará "SRC> XXX" (puede seleccionar ON u OFF).

- 2 **Gire el selector MULTI JOG para activar y desactivar el SRC.**

- 3 **Para volver del modo Menu al modo normal, pulse el botón MENU o el botón ENTER.**

Nota

- Si se recibe una señal de la clavija de conexión DIGITAL INPUT (OPTICAL/COAXIAL) cuando el SRC está desactivado, el indicador [DIGITAL] en la pantalla parpadeará durante la grabación, la supervisión o en el modo "listo para grabar".
- Las señales digitales distintas de 44,1 kHz no pueden grabarse si el SRC está desactivado. Si intenta grabar, se muestra el mensaje de error "Not Fs44.1K!".

Ajuste de la señal de entrada

A continuación se explica cómo ajustar el nivel de la señal de entrada.

Controles INPUT

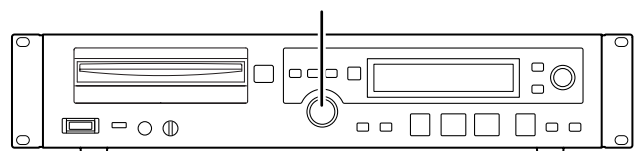

- 1 **Asegúrese de que la fuente de grabación (por ejemplo, la unidad de reproducción) está conectada a las clavijas seleccionadas como fuente de grabación.**

5 – Grabación—Operaciones básicas de grabación

- 2 Si se trata de una grabación analógica ([ANALOG] encendido), utilice los controles INPUT para ajustar el nivel recibido desde la unidad de reproducción conectada.

Establezca el nivel lo más alto posible sin permitir que los metros que se muestran en la parte superior de la pantalla alcancen el punto de recorte.

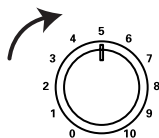

La parte exterior de los controles INPUT ajusta el nivel del canal izquierdo y la parte interior ajusta el nivel del canal derecho. Normalmente, ambas partes se mueven al unísono cuando se mueve una de ellas, pero es posible ajustar los niveles izquierdo y derecho de forma individual si se mantiene pulsada una de las partes mientras se mueve la otra.

Precaución

El ajuste del control INPUT no tiene ningún efecto si la fuente de origen es una señal digital.

Nota

El control INPUT ajusta el nivel de la señal de entrada procedente de las clavijas de conexión L (izquierda) y R (derecha) de ANALOG IN (UNBALANCED) antes de convertirse en una señal digital.

- 3 Utilice el siguiente procedimiento para ajustar el nivel (volumen digital) grabado en el disco.

- ① Tal y como se describe en “Funcionamiento básico del modo Menu” (→ p.13), acceda al elemento de menú “VOLUME?” y pulse el botón ENTER.

En la pantalla se indicará “Vol> XXXdB” (ajustable en un margen de -54,0 a 0,0 a +18,0).

- ② Gire el selector MULTI JOG para establecer el nivel de grabación.

Si se recibe una señal analógica, lo ideal es ajustar el nivel en el paso 2 mediante los controles INPUT y establecer el volumen digital en 0 dB.

Si se recibe una señal digital, utilice este ajuste para compensar cuando el nivel de la señal sea demasiado bajo o demasiado alto.

Precaución

Tenga en cuenta que la señal se recortará si aumenta el volumen digital de forma inadecuada.

- ③ Para volver del modo Menu al modo normal, pulse el botón MENU o el botón ENTER.

Supervisión de la señal de entrada

A continuación se explica cómo supervisar la señal de entrada.

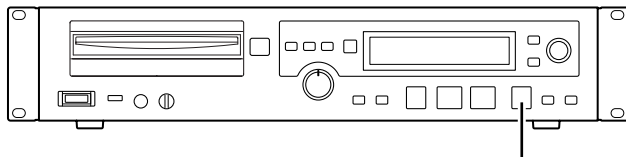

● Botón de grabación/TR.INCR.

- 1 Si no hay ningún disco insertado, pulse el botón ● (grabar)/TR.INCR. en el panel delantero (o el botón RECORD en la unidad de control remoto).
Se indicará en pantalla “Monitor” y se activará la supervisión de la señal de entrada.
- 2 Para rechazar la supervisión de la señal de entrada, pulse el botón ■ (detener) en el panel delantero (o en la unidad de control remoto).

Operaciones básicas de grabación

En esta sección se explica cómo insertar un disco y cómo grabar.

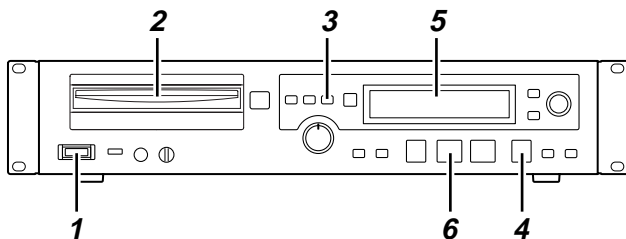

- 1 Pulse el interruptor POWER para encender el aparato.
- 2 Coloque un disco en la unidad con la etiqueta hacia arriba. En la pantalla se indicará “Disc Loading”. A continuación, aparecerá en la pantalla “TOC Reading” y el punto parpadeará.
Si inserta un disco en blanco, en la pantalla se indicará “Blank Disc”.
- 3 Pulse el botón INPUT SELECT para seleccionar la fuente de grabación.
Para obtener detalles sobre las fuentes de grabación, consulte “Selección de la señal de entrada” (→ p.25).
- 4 Pulse el botón ● (grabar) para entrar en el modo “listo para grabar”.
Se encenderán los indicadores [REC] y [II] y se indicará en pantalla “Now OPC.”.

Nota

- “OPC” es el acrónimo en inglés de *Optimum Power Control* (control óptimo de la potencia). Es una función que optimiza la potencia del láser que se utiliza para grabar el disco.
- Si se graba una señal digital como fuente de grabación pero no se recibe ninguna señal (o se recibe una señal inadecuada), se muestra el mensaje de error “D-IN UNLOCK!”.

5 Ajuste el nivel de entrada.

Para obtener detalles sobre el nivel de entrada, consulte “Ajuste de la señal de entrada” (→ p.25).

Ajuste el nivel lo más alto que pueda sin que se encienda el indicador **[OVER]** del medidor, que aparece en la parte superior de la pantalla.

El recorte producirá ruido digital si se enciende **[OVER]**. Tenga en cuenta que, a diferencia de la grabación analógica, no hay espacio más allá del punto **[0]** del medidor.

Nota

- Durante la grabación de un CD, como norma general se recomienda establecer el modo de menú **VOLUME** en “0.0 dB”. De esta forma podrá grabar el CD de la fuente de grabación sin recortes.

6 Para iniciar la grabación, pulse el botón ► (reproducir).

Envíe una señal desde la unidad de reproducción que ha conectado como fuente de grabación.

Si desea detener o pausar la grabación, proceda del siguiente modo.

Para pausar la grabación

Pulse el botón **II** (pausar). Pulse nuevamente el botón **►** (reproducir) para reanudar la grabación.

Para detener la grabación

Pulse el botón **■** (detener).

Se indicará en pantalla “PMA Writing” y se escribirá en el disco el contenido grabado.

Precaución

- Mientras aparezca en pantalla “PMA Writing”, se estará grabando en el disco el contenido grabado. Durante ese tiempo se desactivan las operaciones de los botones.
- No someta la grabadora CDR633 a fuertes vibraciones ni la apague mientras se indique en pantalla “PMA Writing”. Si lo hace, el contenido grabado no se escribirá correctamente.

Cambio de la visualización de tiempo

A continuación se explica cómo cambiar la visualización de tiempo durante la grabación (o en el modo “listo para grabar”).

Botón DISPLAY

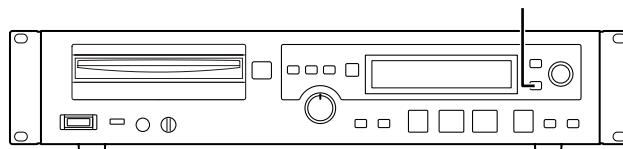

Durante la grabación (o en el modo “listo para grabar”), pulse el botón **DISPLAY** en el panel delantero (o en la unidad de control remoto).

Cada vez que pulse este botón recorrerá de forma cíclica los cuatro tipos de visualización de tiempo. El tipo de visualización seleccionado actualmente se muestra a través de los indicadores siguientes.

Ninguna indicación

Se muestra el tiempo de grabación transcurrido de la pista actual.

[REMAIN] encendido

Se muestra el tiempo restante que puede grabarse en el disco.

[TOTAL] encendido

Se muestra el tiempo total de grabación transcurrido en todo el disco.

[TOTAL] y [REMAIN] encendidos

Se muestra el tiempo restante que puede grabarse en el disco.

Nota

Para obtener detalles sobre las visualizaciones de tiempo durante la reproducción o la pausa, consulte “Cambio de la visualización de tiempo” en la sección “Reproducción” (→ p.14).

Aumento/disminución gradual

Durante la grabación, puede hacer que la señal de entrada aumente gradualmente desde el silencio hasta el nivel especificado o que disminuya gradualmente desde el nivel actual hasta el silencio. Los tiempos de aumento y disminución gradual se pueden especificar de forma independiente.

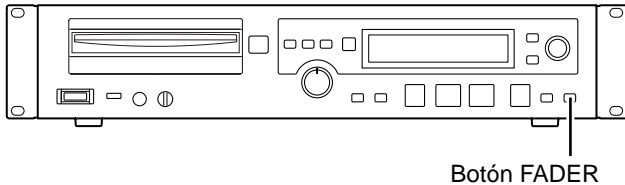

- 1 Tal y como se describe en “Funcionamiento básico del modo Menu” (→ p.13), acceda al elemento de menú “FADE IN?” y pulse el botón ENTER.

Se indicará en pantalla “Fade In> XXs” (puede seleccionar 1–30).

Aquí puede especificar el tiempo de aumento gradual.

- 2 Gire el selector MULTI JOG para especificar el tiempo de aumento gradual.

- 3 Pulse el botón MENU para volver al modo normal desde el modo Menu.

Si selecciona el elemento de menú “FADE OUT?” en el paso 1, puede especificar el tiempo de disminución gradual de la misma forma.

- 4 Para ejecutar un aumento gradual, pulse el botón FADER en el panel delantero (o en la unidad de control remoto) desde el modo “listo para grabar”.

La grabación se iniciará al mismo tiempo que el aumento gradual y en la pantalla se indicará “Fade In”.

- 5 Para ejecutar una disminución gradual, pulse el botón FADER en el panel delantero (o en la unidad de control remoto) durante la grabación.

Se iniciará la disminución gradual y se detendrá la grabación cuando se alcance el silencio. En la pantalla se indicará “Fade Out” durante la disminución gradual.

Nota

Puede provocar una disminución gradual durante un aumento gradual o viceversa.

Grabación sincronizada

La grabación sincronizada permite iniciar automáticamente la grabación cuando la señal de entrada supera un nivel especificado (el nivel de sincronización) y finalizarla automáticamente cuando se detecta silencio al final.

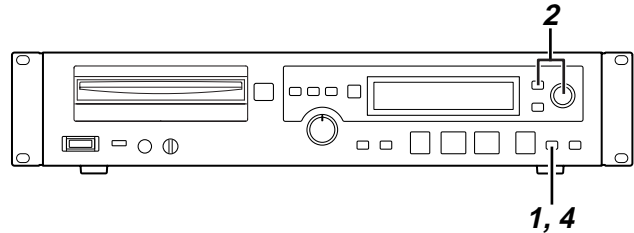

- 1 Después de entrar en el modo “listo para grabar” (→ p.26), pulse el botón SYNC REC repetidamente para seleccionar “Sync ALL” o “Sync 1”.

Cada vez que pulse el botón, la pantalla recorrerá de forma cíclica los siguientes ajustes: “Sync ALL” (grabación sincronizada repetida de la fuente de entrada) → “Sync 1” (grabación sincronizada sólo una vez) → “Sync OFF” (grabación sincronizada desactivada).

Si se selecciona “Sync ALL”, se encenderá el indicador [SYNC] en la pantalla y la grabadora CDR633 estará lista para la grabación sincronizada.

Si se selecciona “Sync 1”, parpadeará el indicador [SYNC] en la pantalla y la grabadora CDR633 estará lista para la grabación sincronizada.

- 2 Si es necesario, puede ajustar el nivel de sincronización de la siguiente manera.

- 1 Tal y como se describe en “Funcionamiento básico del modo Menu” (→ p.13), acceda al elemento de menú “SYNC LEVEL?” y pulse el selector MULTI JOG.

En la pantalla aparecerá indicado “S_LEV> XXXdB”.

- 2 Gire el selector MULTI JOG para establecer el nivel de sincronización. El margen es de –24 dB a –72 dB (en pasos de 6 dB).

- 3 Pulse el botón MENU o el botón ENTER para salir del modo de menú.

3 Inicie la reproducción en la unidad de la fuente de entrada.

Tras iniciar la reproducción en la unidad de la fuente de entrada, la grabadora CDR633 empezará a grabar automáticamente cuando detecte la señal de audio por encima del nivel de sincronización ajustado en el paso 2. Sin embargo, después de seleccionar Sync 1 o Sync ALL, si no se detecta durante un segundo la señal por debajo del nivel de sincronización ajustado, la grabadora CDR633 no empezará a grabar automáticamente aunque detecte la señal de audio.

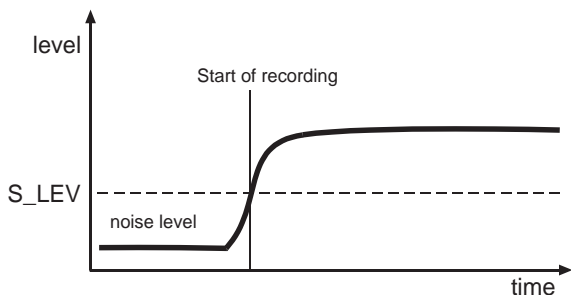

Nota

En este manual, el audio por debajo del nivel de sincronización especificado se denomina "silencio".

Cuando se produzcan cinco segundos de silencio, la grabadora CDR633 entrará automáticamente en el modo "listo para grabar". Si ha seleccionado "Sync 1", se rechazará el ajuste de grabación sincronizada.

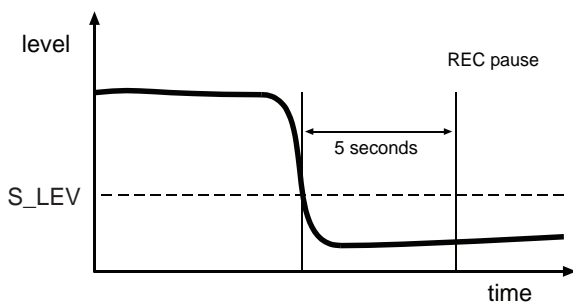

4 Para cancelar la grabación sincronizada, pulse el botón SYNC REC para seleccionar Sync OFF.

Nota

- Si se ha seleccionado "Sync 1", al pulsar el botón **II** (pausar) se detendrá el disco y se rechazará el ajuste de grabación sincronizada.
- Si se ha seleccionado "Sync ALL", al pulsar el botón **II** (pausar) se entrará en el modo "listo para grabar" pero se mantendrá el ajuste de grabación sincronizada.

5 – Grabación—Grabación sincronizada

- En cualquier caso, el ajuste de grabación sincronizada se rechazará si se detiene la grabación pulsando el botón **■** (detener).

Si el ajuste de nivel de sincronización es demasiado elevado, puede perder la primera parte de una canción que comience suavemente.

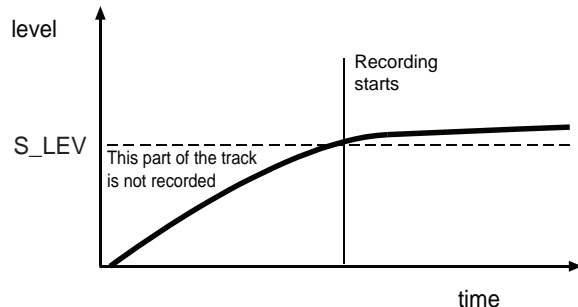

Por el contrario, debe tener en cuenta que si el nivel de sincronización es demasiado bajo, el nivel de ruido de una fuente analógica puede ser superior al nivel de sincronización, de modo que la grabación sincronizada no se inicia correctamente.

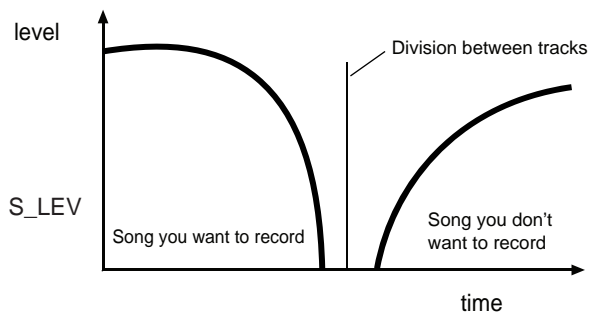
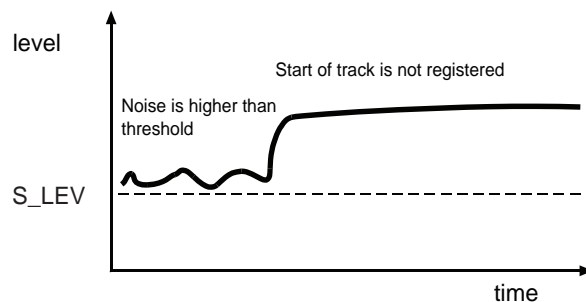

Grabación automática de pistas

La grabación automática de pistas es una función que actualiza automáticamente el número de pista cuando se produce la condición especificada.

1 Seleccione el modo de grabación automática de pistas del siguiente modo.

- ① Tal y como se describe en “Funcionamiento básico del modo Menu” (→ p.13), acceda al elemento de menú “AUTO_TRK?” y pulse el botón ENTER.

En la pantalla aparecerá indicado “A_Trk>XXX”.

- ② Utilice el selector MULTI JOG para seleccionar uno de los siguientes modos.

Level (nivel)

El número de pista se actualizará cuando la señal supere el nivel de grabación automática de pistas especificado después de estar por debajo de este nivel durante dos segundos como mínimo.

Para especificar el nivel de grabación automática de pistas, utilice el elemento de menú “A_TRK LEVEL?”. Puede especificar este nivel entre -24 dB a -72 dB (en pasos de 6 dB).

Cuando A_Trk=Level, se encenderá el indicador [A•TRACK] en la pantalla.

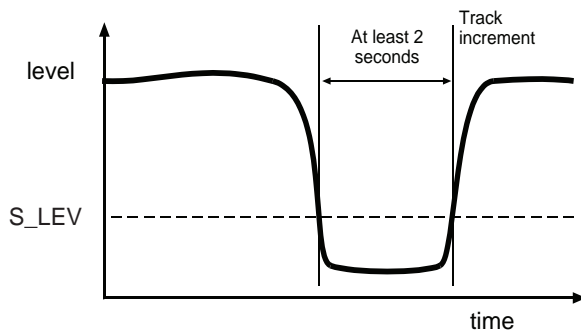

Digi (digital)

Durante la grabación de una fuente digital (CD, DAT, MD), el número de pista se actualizará cuando se detecte en la fuente un límite de pista. Cuando A_Trk=Digi, se encenderá el indicador [A•TRACK] en la pantalla.

Sin embargo, si se graba una fuente analógica aunque se haya seleccionado Digi, o si se graba una fuente digital que no sea la anterior, el número de pista se actualizará según el nivel de entrada, del mismo modo que con el ajuste “Level” descrito anteriormente.

Minute (minuto)

El número de pista se actualizará cuando haya transcurrido la duración de tiempo especificada, tras iniciar la grabación. Utilice el elemento de menú “A_TRK TIME?” para especificar esta duración de tiempo.

Cuando A_Trk=Minute, se encenderá el indicador [A•TRACK] en la pantalla.

El indicador [A•TRACK] parpadeará durante la grabación y en el modo “listo para grabar”.

2 Si ha seleccionado “Level” como modo de grabación automática de pistas, proceda del siguiente modo para establecer el nivel de grabación automática de pistas.

- ① Tal y como se describe en “Funcionamiento básico del modo Menu” (→ p.13), acceda al elemento de menú “A_TRK LEVEL?” y pulse el botón ENTER.

- ② Gire el selector MULTI JOG para establecer el nivel de grabación automática de pistas en un margen de -24 dB a -72 dB (en pasos de 6 dB).

- ③ Pulse el botón MENU o el botón ENTER para salir del modo de menú.

3 Si ha seleccionado “Minute” como modo de grabación automática de pistas, proceda del siguiente modo para especificar el intervalo de tiempo para actualizar el número de pista.

- ① Tal y como se describe en “Funcionamiento básico del modo Menu” (→ p.13), acceda al elemento de menú “A_TRK_TIME?” y pulse el botón ENTER.

En la pantalla aparecerá indicado “TR_TIME>XXm”.

- ② Gire el selector MULTI JOG para seleccionar “1m” (1 minuto), “5m” (5 minutos), “10m” (10 minutos), “15m” (15 minutos) o “30m” (30 minutos) como intervalo de tiempo.

- ③ Pulse el botón MENU o el botón ENTER para salir del modo de menú.

En esta condición, el número de pista se actualizará cuando la señal de entrada cumpla las condiciones especificadas o cuando haya transcurrido el intervalo de tiempo especificado desde que se inició la grabación.

Nota

No puede cambiar el ajuste de TR_TIME durante la grabación.

Actualización manual del número de pista

Si desea actualizar manualmente el número de pista, proceda del siguiente modo.

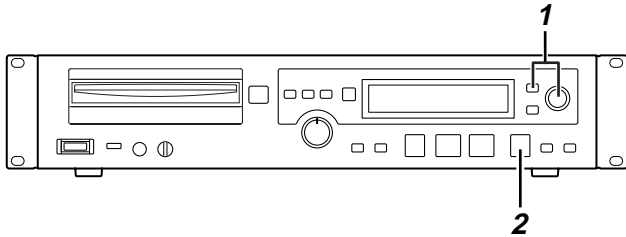

1 Siga estos pasos para activar manualmente la actualización de número de pista.

- ① Tal y como se describe en “Funcionamiento básico del modo Menu” (→ p.13), acceda al elemento de menú “M_TR INCR?” y pulse el botón ENTER.

En la pantalla se indicará “TR_INCR> XXX” (puede seleccionar ON u OFF).

- ② Gire el selector MULTI JOG para seleccionar ON.
- ③ Pulse el botón MENU o el botón ENTER para salir del modo de menú.

2 Pulse el botón ● (grabar) en el punto donde desea asignar un número de pista.

Se actualizará el número de pista.

Nota

Este botón se desactiva cuando se graba el número de pista 99.

Rec mute

Esta función facilita la grabación de un intervalo de silencio.

Para ello, pulse el botón REC MUTE de la unidad de control remoto durante la grabación.

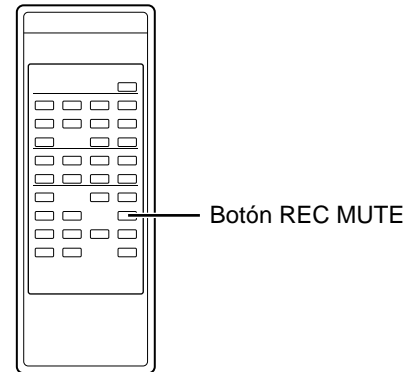

En la pantalla se indicará “Rec Mute” y se iniciará la grabación de silencio. Después de cuatro segundos aproximadamente, la grabadora entrará en el modo “listo para grabar”.

Nota

La función Rec Mute sólo puede controlarse desde la unidad de control remoto.

6 – Operaciones con discos CD-R/CD-RW

Precaución

Procure que no se apague accidentalmente la grabadora mientras se ejecutan las operaciones de finalización, anulación de finalización, actualización o eliminación de discos o pistas. Si esto ocurre, se dañarán los datos del disco y también es posible que el propio disco no pueda utilizarse.

En esta sección se explican diversas operaciones que pueden realizarse en un disco CD-R/CD-RW, como por ejemplo, finalizar un disco CD-R/CD-RW grabado para que pueda reproducirse en un reproductor de CD convencional o borrar algunas pistas de un disco CD-RW o todas ellas.

Finalización

Finalizar es escribir en la tabla de contenido (información sobre los datos grabados como, por ejemplo, el número de canciones y el tiempo inicial de reproducción de cada canción) en los discos CD-R/CD-RW.

Un disco grabado en la grabadora CDR633 no puede reproducirse en un reproductor de CD convencional hasta que se haya escrito la tabla de contenido (TOC) final en el disco. (La propia grabadora CDR633 podrá reproducir el disco incluso antes de haberlo finalizado.)

Normalmente no se pueden realizar grabaciones adicionales en los discos CD-R/CD-RW finalizados. Sin embargo, en el caso de un disco CD-RW, puede "anular la finalización" del disco para poder realizar grabaciones adicionales.

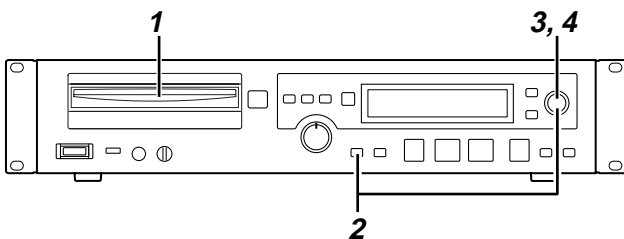

- 1 Coloque un disco CD-R/CD-RW grabado en la ranura para discos.**
- 2 En el modo de parada, pulse el botón FINALIZE/INS del panel delantero o el botón FINALIZE de la unidad de control remoto.**
En la pantalla aparecerá indicado "FINALIZE?". Si decide cancelar la operación, pulse una vez más el botón FINALIZE/INS (o el botón FINALIZE en la unidad de control remoto).
- 3 Pulse el botón ENTER.**
En la pantalla aparecerá indicado "Sure?". Si decide cancelar la operación, pulse el botón STOP.

- 4 Para ejecutar la operación, pulse nuevamente el botón ENTER.**

Se iniciará la finalización y en la pantalla se indicará el tiempo restante estimado, con el formato "TOC X:XX".

Una vez completada la finalización, se indicará en la pantalla "Complete". Mientras se ejecuta la finalización se desactivan todos los botones de funcionamiento.

Anulación de la finalización

La anulación de la finalización es una operación que permite realizar grabaciones adicionales en un disco CD-RW finalizado.

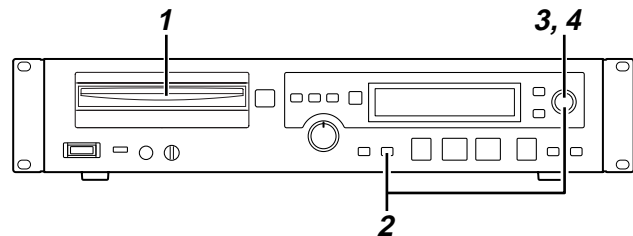

- 1 Coloque un disco CD-RW finalizado en la ranura para discos.**
- 2 En el modo de parada, pulse el botón ERASE/DEL en el panel delantero (o el botón ERASE en la unidad de control remoto), y utilice el selector MULTI JOG (o los botones SKIP en la unidad de control remoto) para seleccionar "UNFINALIZE?".**
Si decide cancelar la operación, pulse una vez más el botón ERASE/DEL (o los botones SKIP en la unidad de control remoto).
- 3 Pulse el botón ENTER.**
En la pantalla aparecerá indicado "Sure?". Si decide cancelar la operación, pulse el botón STOP.
- 4 Para ejecutar la operación, pulse nuevamente el botón ENTER.**
Se iniciará la anulación de la finalización y en la pantalla se indicará el tiempo restante estimado, con el formato "Erase X:XX". Una vez completada la anulación de la finalización, se indicará en la pantalla "Complete".

Actualización

En algunos casos, la grabadora CDR633 quizás no pueda reconocer un disco porque se ha cancelado la finalización por un corte de corriente o por otro motivo, o porque se ha utilizado el disco en un equipo informático. En tales casos, puede actualizar el disco de la forma que se describe a continuación para que la grabadora CDR633 pueda detectarlo.

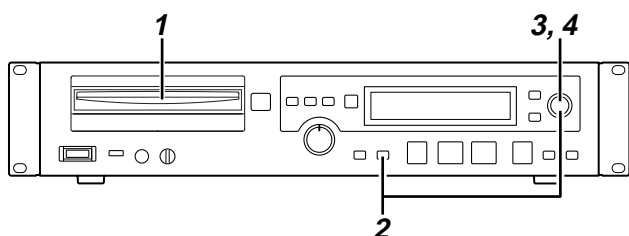

1 Coloque el disco en la ranura para discos.

2 En el modo de parada, pulse el botón ERASE/DEL en el panel delantero (o el botón ERASE en la unidad de control remoto), y utilice el selector MULTI JOG (o los botones SKIP en la unidad de control remoto) para seleccionar "REFRESH?".

Si decide cancelar la operación, pulse una vez más el botón ERASE/DEL (o el botón ERASE en la unidad de control remoto).

3 Pulse el botón ENTER.

En la pantalla aparecerá indicado "Sure?".

Si decide cancelar la operación, pulse el botón ■ (detener).

4 Para ejecutar la operación, pulse nuevamente el botón ENTER.

Se iniciará la actualización y en la pantalla se indicará el tiempo restante estimado, con el formato "Erase X:XX".

Una vez completada la actualización, se indicará en la pantalla "Complete".

Cómo borrar un disco

Esta operación permite borrar todas las pistas grabadas en un disco CD-RW para que pueda grabarse en el disco como si se tratara de un disco en blanco.

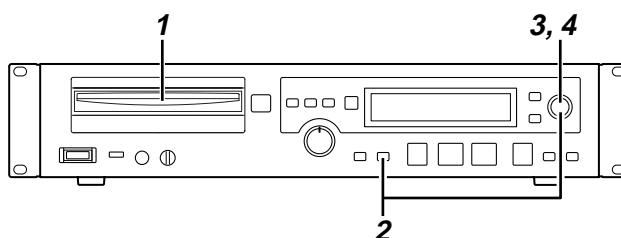

Precaucion

El contenido del disco borrado se perderá definitivamente. Realice esta operación con sumo cuidado para no borrar por accidente un disco importante.

1 Coloque un disco CD-RW grabado en la ranura para discos.

2 En el modo de parada, pulse el botón ERASE/DEL en el panel delantero (o el botón ERASE en la unidad de control remoto), y utilice el selector MULTI JOG (o los botones SKIP en la unidad de control remoto) para seleccionar "ERASE DISC?".

Si decide cancelar la operación, pulse una vez más el botón ERASE/DEL (o el botón ERASE en la unidad de control remoto).

3 Pulse el botón ENTER.

En la pantalla aparecerá indicado "Sure?".

Si decide cancelar la operación, pulse el botón ■ (detener).

4 Para ejecutar la operación, pulse nuevamente el botón ENTER.

Se iniciará la operación para borrar el disco y en la pantalla se indicará el tiempo restante estimado, con el formato "Erase X:XX".

Una vez completada la operación para borrar el disco, se indicará en la pantalla "Complete".

Cómo borrar una pista

Esta operación permite borrar la pista especificada y todas las pistas siguientes de un disco CD-RW.

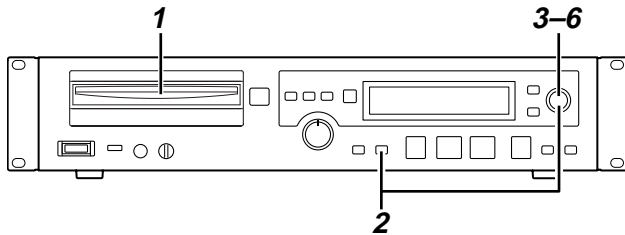

Una vez completada la operación para borrar pistas, se indicará en la pantalla "Complete".

Precaución

El contenido de las pistas borradas se perderá definitivamente. Realice esta operación con sumo cuidado para no borrar por accidente pistas importantes.

- 1 Coloque un disco CD-RW grabado en la ranura para discos.**
- 2 En el modo de parada, pulse el botón ERASE/DEL en el panel delantero (o el botón ERASE en la unidad de control remoto), y utilice el selector MULTI JOG (o los botones SKIP en la unidad de control remoto) para seleccionar "ERASE TRACK?".**
Si decide cancelar la operación, pulse una vez más el botón ERASE/DEL (o el botón ERASE en la unidad de control remoto).
- 3 Pulse el botón ENTER.**
En la pantalla se indicará "Erase XX-XX" (primera pista que se borrará — última pista).
Si decide cancelar la operación, pulse el botón ERASE/DEL (o el botón ERASE en la unidad de control remoto).
- 4 Utilice el selector MULTI JOG (o los botones SKIP en la unidad de control remoto) para seleccionar la primera pista que se va a borrar.**
Si decide cancelar la operación, pulse el botón ERASE/DEL (o el botón ERASE en la unidad de control remoto).
- 5 Pulse el botón ENTER.**
En la pantalla aparecerá indicado "Sure?".
Si decide cancelar la operación, pulse el botón STOP.
- 6 Para ejecutar la operación, pulse nuevamente el botón ENTER.**
Se iniciará la operación para borrar pistas y en la pantalla se indicará el tiempo restante estimado, con el formato "Erase X:XX".

7 – Introducción de nombres

Precaución

Si desconecta el aparato sin finalizar el disco después de introducir un nombre, no se escribirá la tabla de contenido y se descartará el nombre introducido. Debe ejecutar la operación de finalización para escribir la tabla de contenido.

Puede utilizar el elemento de menú "TEXT EDIT?" para introducir un nombre para un disco o pista.

Asignación de un nombre a un disco

A continuación se explica cómo asignar un nombre a un disco CD-R/CD-RW.

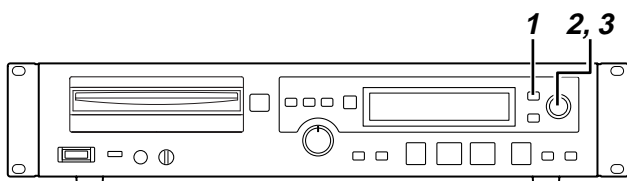

- 1 En el modo de parada, acceda al elemento de menú "TEXT EDIT?" y pulse el botón ENTER.**

En la pantalla se indicará "Text> XXX" (puede elegir entre Disc o un número de pista entre 01 y 99).

- 2 Pulse el botón ENTER y utilice el selector MULTI JOG (o los botones SKIP en la unidad de control remoto) para seleccionar "Text> Disc".**

- 3 Pulse el botón ENTER.**

En el área de visualización de caracteres se mostrará el nombre del disco actual y se activará el modo de edición de nombres (el cursor parpadeará).

- 4 Introduzca un nombre del modo que se describe a continuación y pulse el botón MENU en el panel delantero (o el botón MENU en la unidad de control remoto) para finalizar la entrada.**

En el modo de edición de nombres, puede asignar un nombre de la siguiente manera.

Para seleccionar el tipo de caracteres

Pulse el botón DISPLAY en el panel delantero o en la unidad de control remoto para cambiar entre los dos siguientes tipos de caracteres.

- Alfabeto en minúsculas/Símbolos (no aparece nada en pantalla)
- Alfabeto en mayúsculas/Símbolos ("CAPS" encendido en la pantalla)

Para introducir caracteres

Utilice el selector MULTI JOG (o los botones SKIP en la unidad de control remoto) para seleccionar los caracteres y pulse el botón ENTER para confirmar la elección.

Para mover el cursor

Utilice el botón SYNC REC/< o el botón FADER/>.

Cuando se pulsa el botón SYNC REC/< se mueve el cursor a la izquierda y cuando se pulsa el botón FADER/> se mueve el cursor a la derecha.

También puede utilizar los botones SYNC REC o FADER de la unidad de control remoto para mover el cursor.

Para borrar caracteres

Mueva el cursor al carácter que desea borrar y pulse el botón ERASE/DEL (o el botón ERASE en la unidad de control remoto).

Para insertar caracteres

Coloque el cursor en el lugar donde desea insertar caracteres y pulse el botón FINALIZE/INS (o el botón FINALIZE en la unidad de control remoto).

Para corregir caracteres

Mueva el cursor al carácter que desea corregir e introduzca el carácter que desea.

Si ha editado texto e intenta quitar el disco sin escribir la tabla de contenido, se mostrará en pantalla el mensaje **Sure? Text!**. Si desea extraer el disco sin escribir la tabla de contenido, pulse otra vez el botón  (Expulsar) mientras aparece el mensaje **Sure? Text!** en la pantalla (se descartará el texto que haya escrito).

Asignación de un nombre a una pista

A continuación se explica cómo asignar un nombre a una pista grabada en un disco CD-R/CD-RW.

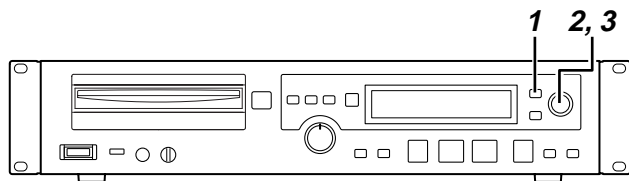

- 1 En el modo de parada, acceda al elemento de menú "TEXT EDIT?" y pulse el botón ENTER.**

En la pantalla se indicará "Text> XXX" (puede elegir entre Disc o un número de pista entre 01 y 99).

- 2 Pulse el botón ENTER y utilice el selector MULTI JOG (o los botones SKIP en la unidad de control remoto) para seleccionar una pista entre 01 y 99.**

- 3 Pulse el botón ENTER.**

En el área de visualización de caracteres se mostrará el nombre de la pista actual y se activará el modo de edición de nombres (el cursor parpadeará).

Nota

Si actualmente no hay ningún nombre, no se mostrará nada en la pantalla (el cursor sólo parpadeará).

- 4 Introduzca un nombre de la misma forma que con los nombres de disco y pulse el botón MENU en el panel delantero (o el botón MENU en la unidad de control remoto) para finalizar la entrada.**

Si ha editado texto e intenta quitar el disco sin escribir la tabla de contenido, se mostrará en pantalla el mensaje **Sure? Text!**. Si desea extraer el disco sin escribir la tabla de contenido, pulse otra vez el botón ▲ (Expulsar) mientras aparece el mensaje **Sure? Text!** en la pantalla (se descartará el texto que haya escrito).

8 – Mensajes

Mensajes de error

Si aparece uno de los siguientes mensajes, pulse el botón ■ (detener) y estudie cuál es la causa del error. Si no puede solucionar el problema, póngase en contacto con el centro de servicio técnico más cercano.

- **Can't Rec!**
No se puede grabar. Borre el contenido del disco (en discos CD-RW) o utilice otro disco grabable.
- **Disc Error!**
Hay un problema con el disco. Utilice otro.
- **Disc Full!**
No es posible grabar en el disco porque el disco ya no tiene espacio para ninguna pista.
- **Text Full!**
Ha alcanzado el número máximo de caracteres.
- **Sure? Text!**
Después de editar el disco, intentó expulsar el disco CD-R/CD-RW sin que éste hubiera finalizado. Si desea continuar (y descartar el texto introducido), pulse nuevamente el botón ▲ (Expulsar).
- **Drive Error!**
Hay un problema con la unidad de CD-RW.
- **D-IN UNLOCK!**
No hay ninguna unidad digital conectada a la clavija de conexión DIGITAL IN (o está apagada la corriente de la unidad digital conectada). Compruebe la conexión y la corriente de la unidad digital.
- **Not Audio!**
La señal que se recibe en la clavija de conexión DIGITAL IN no es una señal de audio.
- **Erase Error!**
Se ha producido un error mientras se borraba.
- **Not Fs44.1k!**
La frecuencia de muestreo de la entrada digital no es 44,1 kHz. Active el SRC.
- **PGM Empty!**
No hay nada programado.
- **PGM Full!**
Ya se han programado 99 canciones.
- **¡Error de formato!**
Este formato no puede leerse en la unidad.

- **Can't Edit!**
No se puede ejecutar la operación de edición debido a limitaciones de funcionamiento.
- **Can't Sel!**
No se puede seleccionar el menú u otro elemento porque no está permitido.
- **Can't INCR!**
No se puede incrementar la pista porque M_TR_INCR está en OFF.
- **Rec Error!**
Se ha producido un error durante la grabación. Vuelva a grabar.
- **No DIR!**
No hay ningún directorio que contenga un archivo.
- **Decode Err!**
Error al reproducir un archivo MP3.
- **IR Disable!**
No está permitido utilizar el control remoto para controlar el aparato.

Mensajes durante el funcionamiento

- **Blank Disc**
Se ha insertado un disco no grabado.
- **Complete**
Se ha completado una operación, por ejemplo, para finalizar o borrar un disco.
- **Now OPC.**
Se está realizando una calibración para adecuar las características del disco que se está utilizando con el fin de obtener una grabación óptima.
- **Disc Repair**
Se está reparando el disco.
- **PMA Writing (PMA = área de memoria del programa)**
El contenido grabado se está escribiendo en el disco.
- **TOC Reading.**
Se están leyendo los datos de la tabla de contenido.

9 – Solución de problemas

- **No se enciende el aparato**
¿Está bien conectado el cable de alimentación?
- **Aparece el mensaje "Disc Error!"**
¿Está sucio el disco? Limpie o sustituya el disco.
- **No se puede reproducir**
¿Se ha producido una condensación? Si se ha producido una condensación, quite el disco y deje la unidad encendida durante varias horas.
- **No se oye ningún sonido**
Compruebe una vez más las conexiones al sistema de control. Compruebe además los ajustes de volumen del amplificador.
- **No se puede grabar**
 - Compruebe una vez más las conexiones.
 - Compruebe el nivel de grabación.
 - No puede grabar en un CD sólo para reproducción. Utilice un CD grabable.
- **No se ha memorizado uno de los ajustes que ha cambiado.**
Aunque la grabadora CDR633 guarda copias de seguridad de los ajustes cuando se cambian los ajustes de modo, puede ser que la copia de seguridad no se realice correctamente si desconecta el aparato inmediatamente. Evite desconectar el aparato inmediatamente después de realizar cambios.
- **Se oye ruido.**
Coloque la unidad alejada de fuentes de magnetismo como, por ejemplo, un televisor.
- **No se puede insertar un disco**
Extraiga el disco y pulse el botón ▲ (Expulsar) para reiniciar el aparato. Después repita la operación. Nunca intente introducir el disco a la fuerza en la ranura.

10 –Especificaciones

Discos grabables	CD-R, CD-R-DA, CD-RW, CD-RW-DA (se admiten los discos CD-RW de alta velocidad)	
Profundidad de bits de cuantificación	lineal de 16 bits	
Frecuencia de muestreo	44,1 kHz	
Respuesta de frecuencia	20Hz–20KHz	
	±0,8 dB (reproducción)	
	±1,0 dB (grabación)	
Relación señal-ruido	95 dB o mejor (reproducción)	
	90 dB o mejor (grabación)	
Rango dinámico	95 dB o mejor (reproducción)	
	90 dB o mejor (grabación)	
Distorsión	0,006% o inferior (reproducción)	
	0,008% o inferior (grabación)	
Separación de canales	90 dB o mejor (reproducción: 1 kHz)	
	80 dB o mejor (grabación: 1 kHz)	
Fluctuación y diafonía Entradas analógicas	inferior a límites que se puedan medir (inferior a 0,001%)	
	entrada desequilibrada	Toma RCA
	Nivel de entrada nominal	-10 dBV (a escala completa: -16 dB)
	Nivel de entrada mínimo	-19 dBV o superior (nivel de entrada mínimo que pueda ajustarse al nivel nominal (escala completa: 16 dB))
Salidas analógicas	Impedancia de entrada	22 kΩ ±10% (desequilibrada)
	salida desequilibrada	Toma RCA
	Nivel de salida nominal	-10 dBV ±2 dB (a escala completa: -16 dB)
	Nivel de salida máximo	+6 dBV ±2 dB
Salida de auriculares	Impedancia de salida	600Ω ±10% (desequilibrada)
	clavija de conexión de auriculares estéreo (1/4")	
	20 mW o superior	
	carga de 32Ω	
Salida digital	COAXIAL	Toma RCA (IEC-60958 Type II)
	OPTICAL	TOSLINK (IEC-60958 Type II)
Alimentación /U1B	120 VAC/60Hz	
Consumo actual /U1B	18 W	
Dimensiones	Anchura	482,6 mm (19,0")
	Altura	98,0 mm (3,9")
	Profundidad	307,5 mm (12,1")
Peso	4,3 kg (9,5lbs)	

Dimensiones

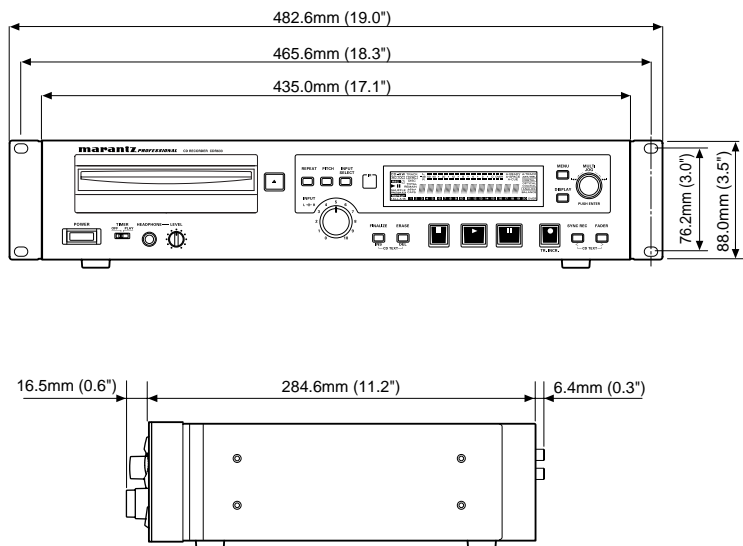

11 –Garantía limitada

Este producto Marantz Professional tiene garantía contra defectos de fabricación, incluyendo materiales y mano de obra, durante un periodo de un año (para recambios y mano de obra).

Exceptuando en los casos que se especifican a continuación, la garantía cubre los defectos de materiales y mano de obra. Los siguientes defectos no están cubiertos por la garantía:

1. Daños, deterioro, problemas de funcionamiento o fallos en las especificaciones causados por:
 - a) Accidentes, desastres naturales, uso indebido, negligencias o modificaciones no autorizadas del producto.
 - b) Instalación, extracción o mantenimiento incorrectos, o incumplimiento de las instrucciones suministradas.
 - c) Reparación o intento de reparación por parte de un servicio técnico no autorizado por Marantz.
 - d) Daños provocados durante el envío (las reclamaciones se deben presentar a la empresa de transporte).
 - e) Otros daños no atribuibles a defectos de fabricación.
2. Limpieza, revisiones sin encontrar fallos o cambios resultantes de la instalación, extracción o reinstalación del producto.
3. Cualquier producto cuyo número de serie se haya tapado, modificado o borrado.
4. Baterías y cargadores de baterías.
5. Accesorios, incluyendo, entre otros: cables, piezas de montaje y soportes, accesorios de limpieza, adaptadores y cables de alimentación, y estuches.

Garantía no transferible

Sólo se puede beneficiar de esta garantía el comprador original del producto.

Reintegro económico

Marantz se hará cargo de los gastos de mano de obra y material de los productos cubiertos por la garantía.

Acceso al servicio técnico (Sólo para América)

1. Si debe reparar su aparato en los Estados Unidos, póngase en contacto con nuestro servicio de asistencia en el número de teléfono que se indica a continuación y le informaremos del nombre y la dirección de uno o más centros de reparación autorizados. Le rogamos que no nos envíe el aparato.
2. Si es necesario enviar el producto para su reparación, los costes de envío irán a cargo del usuario. Si las reparaciones necesarias están cubiertas por la garantía, le abonaremos los cargos de devolución a su domicilio en cualquier punto de los Estados Unidos o sus territorios.

3. Siempre que se necesite ejecutar la garantía, se deberá presentar la factura de compra original u otra prueba de compra en la que figure la fecha.

Limitaciones de las garantías implícitas

Todas las garantías implícitas, incluidas las garantías de comerciabilidad y adecuación para un fin determinado, se limitan a la duración de esta garantía.

Exclusión de daños (Sólo para América)

La responsabilidad en el caso de que un producto sea defectuoso se limita a la reparación o a la sustitución por otro producto, a criterio del fabricante. El fabricante no se responsabilizará de los daños a otros productos provocados por los posibles defectos de un producto Marantz, los daños o perjuicios provocados por el mal funcionamiento del producto o cualquier otro daño.

Algunos estados no permiten las limitaciones del periodo de la garantía ni la exclusión o limitación de los daños o perjuicios, por lo que la limitación anterior puede no aplicarse en su caso.

Cómo influyen las distintas legislaciones estatales en la garantía (sólo en Estados Unidos)

Esta garantía le otorga derechos legales específicos, y puede que tenga otros derechos en función del estado en el que resida.

Número telefónico de asistencia técnica de Marantz Professional (sólo en Estados Unidos):

Marantz Professional Factory Service: (630) 741-0330.

Productos adquiridos fuera de los Estados Unidos o sus territorios.

Esta garantía sólo es aplicable en los Estados Unidos y sus territorios.

Departamento de ventas de productos Marantz Professional:

Para realizar consultas u obtener información acerca de los servicios de asistencia técnica de Marantz Professional, póngase en contacto con el departamento de ventas o centro de asistencia técnica de su zona, que encontrará en el sitio web de D&M Professional.

AMÉRICA

D&M Professional America
<http://www.d-mpro.com>

EUROPA

D&M Professional Europe
<http://www.d-mpro.eu.com>

ASIA / OTROS PAÍSES

D&M Professional Asia
<http://www.d-mproasia.com>

Cuidados e precauções

	ATENÇÃO RISCO DE CHOQUE ELÉTRICO NÃO ABRA	
ATENÇÃO: PARA REDUZIR O RISCO DE CHOQUE ELÉTRICO, NÃO REMOVA A TAMPA SUPERIOR (NEM POSTERIOR) NÃO EXISTEM PEÇAS SUBSTITUÍVEIS PELO USUÁRIO UTILIZE UMA ASSISTÊNCIA TÉCNICA CREDENCIADA.		

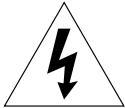

O raio com o símbolo da seta, dentro do triângulo equilátero, é para alertar ao usuário quanto à presença de uma “tensão elétrica perigosa” sem isolamento, dentro do invólucro do produto, que pode ter magnitude suficiente para constituir risco de choque elétrico.



O ponto de exclamação dentro do triângulo equilátero, é para alertar ao usuário quanto à presença de instruções importantes de operação e /ou manutenção (reparos) no manual que acompanha o aparelho.

CUIDADO

PARA REDUZIR O RISCO DE INCÊNDIO OU CHOQUE ELÉTRICO, NÃO EXPONHA ESTE APARELHO À CHUVA OU UMIDADE EXCESSIVA.

ATENÇÃO:

O USO DE CONTROLES OU AJUSTES OU DESEMPENHO DE PROCEDIMENTO DIFERENTES DOS AQUI ESPECIFICADOS PODE PROVOCAR UMA EXPOSIÇÃO PERIGOSA À RADIAÇÃO.

ESTE PRODUTO SÓ DEVE SER AJUSTADO OU REPARADO POR PESSOAL DE ASSISTÊNCIA DEVIDAMENTE ESPECIALIZADO.

ADVERTÊNCIAS

- Não exponha o equipamento à chuva nem à humidade.
- Não retire a tampa do equipamento.
- Não atire nada para dentro do equipamento através dos orifícios de ventilação.
- Não manuseie o cabo de alimentação com as mãos molhadas.
- Não cobrir os orifícios de ventilação com objectos tais como toalhas de mesa, jornais, cortinas, etc.
- Não colocar chamas abertas tais como velas acesas, sobre o aparelho.
- Ao deitar foras as pilhas usadas, favor observar os regulamentos governamentais ou as regras com respeito ao meio ambiente que se aplicam no seu país ou área de residência.
- Deixar um espaço completamente livre de cerca de 0,1 metro acima do painel superior.
- Deixar um espaço de cerca de 0,1 metro ao redor do aparelho.
- Não colocar recipientes com água, tal como vasos, sobre o aparelho.
- Quando o interruptor está na posição OFF, o equipamento não fica totalmente desligado de MAINS.
- Não exponha as pilhas ao calor excessivo como luz do sol, incêndio ou afins.

Copyright

- A gravação e reprodução de qualquer conteúdo pode exigir autorização. Para mais informações consulte a seguinte legislação dos EUA:
- Ato de copyright de 1956
- Dramatic and Musical Performance Act de 1958
- Performers Protection Acts de 1963 e 1972
- e quaisquer regulamentações e leis subsequentes

Importantes Instruções de Segurança

LEIA ANTES DE UTILIZAR O EQUIPAMENTO

Este produto foi concebido e fabricado para cumprir rigorosos padrões de qualidade e segurança. No entanto, existem algumas precauções de instalação e operação para as quais deve estar particularmente atento.

1. Leia estas instruções.
2. Conserve estas instruções.
3. Preste atenção a todos os avisos.
4. Siga todas as instruções.
5. Não use este aparelho perto de água.
6. Limpe apenas com um pano seco.
7. Não bloqueie as aberturas de ventilação. Instale de acordo com as instruções do fabricante.
8. Não instale perto de fontes de calor, como radiadores, aquecedores, fornos ou outros aparelhos (incluindo amplificadores) que produzam calor.
9. Não anule o efeito de segurança da ficha polarizada ou com ligação à terra. Uma ficha polarizada possui dois pinos, um mais largo do que o outro.
Uma ficha de ligação à terra possui dois pinos e uma terceira lâmina para ligação à terra. O pino mais largo ou a terceira lâmina destinam-se à sua segurança. Se a ficha fornecida não se adaptar à sua tomada, consulte um electricista para substituir a tomada obsoleta.
10. O cabo eléctrico deve ser colocado de forma a que não seja possível caminhar por cima deste ou pressioná-lo, sobretudo junto das fichas, conectores e no ponto em que estes partem do aparelho.
11. Utilize apenas peças/acessórios especificados pelo fabricante.
12. Utilize apenas com carrinhos, suportes, tripés, bases ou mesas especificadas pelo fabricante, ou vendidas com o aparelho. Quando é utilizado um carrinho, tenha cuidado ao mover a combinação de carrinho/aparelho, para evitar danos no caso deste virar.



13. Desligue este aparelho durante tempestades ou durante longos períodos sem utilização.
14. Toda a assistência deve ser prestada por pessoal técnico qualificado. A assistência é necessária se o aparelho tiver sido danificado de alguma forma, como, por exemplo, se o cabo eléctrico ou a ficha tiverem sido danificados, se tiver sido derramado líquido ou se tiverem entrado objectos dentro do aparelho, se o aparelho tiver sido exposto à chuva ou humidade, se não funcionar normalmente ou se tiver caído.

- O aparelho deve estar localizado próximo da tomada CA; para que você possa ter acesso ao cabo de energia a qualquer momento.
- O aparelho Classe I deve ser conectado a uma tomada CA com conexão terra de proteção.

Informações de Segurança Adicionais!

- Este produto não deve ser colocado numa instalação encastrada, como uma estante ou uma prateleira, a menos que exista ventilação adequada ou que sejam seguidas as instruções do fabricante.
- O aparelho não deve ser exposto a gotejamentos ou salpicos e não devem ser colocados objectos cheios de líquidos, como jarras, por cima do aparelho.
- Quando o interruptor está na posição OFF, o aparelho não está completamente desligado da CORRENTE

— Importantes Instruções de Segurança

NOTA PARA INSTALAÇÃO DE TV A CABO:

Esta nota refere-se à instalação de sistema de TV a cabo, e lembra que deve-se atender ao Artigo 820-40 no NEC, que orienta quanto ao aterramento correto e, em particular, especifica que o terra do cabo deve ser conectado ao sistema de aterramento do prédio, tão próximo quanto possível do ponto de entrada do cabo.

NOTA:

Este equipamento foi testado e provou respeitar os limites dos dispositivos digitais de Classe A, estabelecidos na parte 15 dos regulamentos da FCC.

Estes limites garantem uma protecção razoável contra interferências nocivas quando o equipamento é utilizado num ambiente comercial.

Este equipamento gera, utiliza e pode emitir energia de frequências de rádio e, se não for instalado e utilizado de acordo com o descrito no manual de instruções, pode provocar interferências prejudiciais nas comunicações de rádio.

A utilização deste equipamento numa zona residencial pode provocar interferências nocivas e, se isso acontecer, é da responsabilidade do utilizador corrigi-las.

NOTA:

Quaisquer alterações ou modificações podem fazer com que esta unidade falhe no cumprimento da Parte 15 das Regras FCC e pode retirar a autoridade ao utilizador para utilizar o equipamento.

Montagem em rack da unidade

Use o kit para montagem em rack fornecido para montar a unidade no rack padrão de 48 cm, como mostrado abaixo.

Remova os pés da unidade antes da montagem.

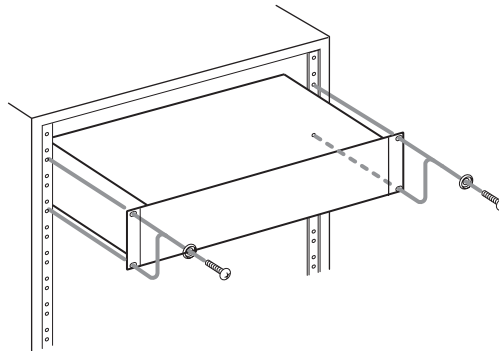

NOTA

- Deixe 1U de espaço acima da unidade para ventilação.
- Deixe pelo menos 10 cm (4 pol.) na parte posterior da unidade para ventilação.
- A faixa vai de temperaturas operacionais dessa unidade é de 5 a -35 graus C.
- Coloque esta unidade em uma superfície nivelada.
- Para permitir um resfriamento adequado, não coloque objetos sobre o topo desta unidade.
- Não coloque esta unidade em um amplificador de potência ou outro dispositivo que gere calor.

1 – Introdução

Obrigado por comprar o CDR633.

Antes de usar o CDR633, favor ler este manual com cuidado e usar o produto de acordo com as instruções para garantir uma diversão sem contratemplos. Depois de ler este manual, guarde-o em um local de fácil acesso para futuras consultas.

Contents

Introdução	5
Quais são os componentes deste produto	5
Convenções neste manual	5
Discos	6
O que é finalizar?	7
Como usar o controle remoto	7
Painel frontal e posterior	8
Painel frontal	8
Painel traseiro	9
RC633CDR (controle remoto)	10
Conexões de sinal de áudio	11
Operações do modo Menu	12
Estrutura do menu	12
Operação básica no modo Menu	13
Reprodução	14
Tipos de disco que podem ser exibidos	14
Operação de reprodução básica	14
Como selecionar uma música	15
Busca de trilha	16
Modos de reprodução	17
Como alternar a exibição de tempo	19
Reprodução com cronômetro	19
Reprodução repetida	20
Reprodução de controle do tom	22
Como reproduzir arquivos MP3	22
Gravação	25
Antes de gravar	25
Operações básicas de gravação	26
Como alternar o mostrador de tempo	27
Aumente ou diminua gradualmente o volume ..	28
Gravação sincr	28
Gravação automática de trilhas	30
Com atualizar manualmente o número da trilha	31
Rec mute	31
Operações de disco CD-R/CD-RW	32
Como finalizar	32
Como anular a finalização	32
Como atualizar	33
Como apagar um disco	33
Como apagar uma trilha	34

Como inserir nomes	35
Como denominar um disco	35
Como nomear uma trilha	36
Mensagens	37
Mensagens de erro	37
Mensagens durante operação	37
Solução de Problemas	38
Especificações	39

Atenção

A utilização de material protegido por copyright como música, filmes, programas de computador e bancos de dados pode estar limitada por leis de copyright e outras leis em vigor e pelo contrato entre você e o detentor dos direitos de copyright. Antes de usar este produto para copiar qualquer material desse tipo, favor se certificar de que isso está em conformidade com a legislação em vigor e os contratos, e use este produto de uma forma que não os viole. O fabricante deste produto não poderá ser responsabilizado por nenhuma violação de copyright que você venha a cometer ao usar este produto.

Quais são os componentes deste produto

Este produto é composto pelos seguintes itens.





- Gravador regravável CDR633 x 1
- Controle remoto do RC633CDR x 1
- Cabo de força x 1
- Cabo de áudio x2
- Pilhas (tamanho AAA) x 2

Convenções neste manual

As seguintes convenções são adotadas neste manual.

- XXX
Indica um valor que você pode selecionar.
Exemplo: SRC> XXX (você pode selecionar ON/OFF)
- []
Refere-se a um indicador no mostrador.
Exemplo: [SHUFFLE]
- " "
Indica caracteres exibidos no mostrador.
Exemplo: "Eject"

Discos

CD-R	 
CD-RW	  

Manuseie esses discos com Aviso para não danificar ou arranhar o lado da frente.

Para proteger o disco, evite colocá-lo nos seguintes locais:

- À luz solar directa ou próximo a uma fonte de calor, como um aquecedor, por exemplo.
- Em locais húmidos ou sujos.
- Em locais onde possa ser exposto à chuva, tal como perto de uma janela.

Mantenha a superfície do disco sempre limpa.

Ao limpar a superfície do disco, use sempre um limpador especial para discos compactos e limpe como ilustrado abaixo.

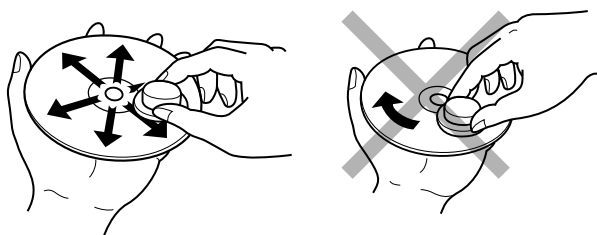

- Não utilize limpadores de discos analógicos comuns pois isso poderá afectar adversamente a superfície do disco.
Guarde os discos devidamente, colocando-os nos seus respectivos estojos.

- Não cole um pedaço de papel nem selos no lado da etiqueta do disco. Se o disco tiver um pedaço de fita adesiva ou etiqueta de CD para aluguel que esteja fora da borda ou se o disco tiver qualquer resto de cola, não tente reproduzi-lo. Se reproduzir tal disco no gravador de CD, poderá resultar em mau funcionamento ou não conseguir retirar o disco.

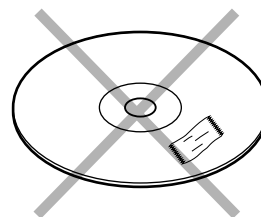

- Não utilize discos que tenham forma diferente. Não tente reproduzir discos em formas especiais tais como em forma de coração ou octogonal. Pode resultar em mau funcionamento.

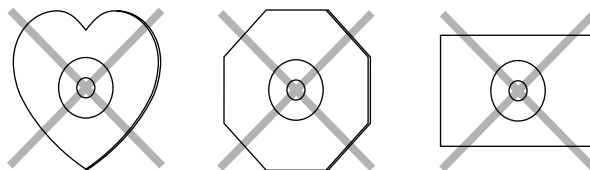

O que é finalizar?

Mesmo depois que os dados de áudio estiverem gravados em um disco CD-R ou CD-RW, ele não pode ser reproduzido em um aparelho de CD convencional até os dados do TOC(*) final serem gravados no disco. O processo de gravação desses dados de TOC é chamado de “finalização”.

Não é possível continuar a gravar em um disco finalizado. No entanto, se o disco for um CD-RW, ele pode ter a “finalização cancelada” para permitir outras gravações (→ p.32).

* TOC: Índice = informações sobre os dados gravados, como o número e os tempos das músicas

Como usar o controle remoto

Cuidados no uso

- As operações do controle remoto podem não funcionar se o receptor do controle remoto estiver sob luz solar direta ou sob iluminação intensa.
- Esteja ciente de que operar o controle remoto pode provocar operações indesejadas em outros equipamentos controlados por infravermelho.

Como instalar as pilhas

Abra a tampa no painel posterior do controle remoto e insira duas pilhas (tamanho AAA) na posição correta como indicado pelas marcas “+” e “-” na caixa.

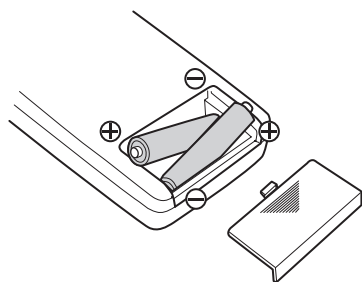

Quando for trocar as pilhas

Se o alcance do controle estiver diminuindo ou se pressionar um botão não produzir a operação esperada, troque as duas pilhas por novas.

Cuidados referentes às pilhas

Uso incorreto de pilhas pode provocar vazamento ou explosão. Favor ler com cuidado e obedecer às seguintes precauções.

- Insira as pilhas na posição correta como indicado pelas marcas “+” e “-” no compartimento de pilhas.
- Não misture pilhas novas com velhas ou pilhas de tipos diferentes.
- Nunca tente recarregar as pilhas.
- Remova as pilhas se você não for usar o controle remoto por um período longo (mais de um mês).
- Se ocorrer vazamento, limpe com cuidado todo e qualquer líquido que tenha caído dentro do gabinete e insira pilhas novas.

2 – Painel frontal e posterior

Painel frontal

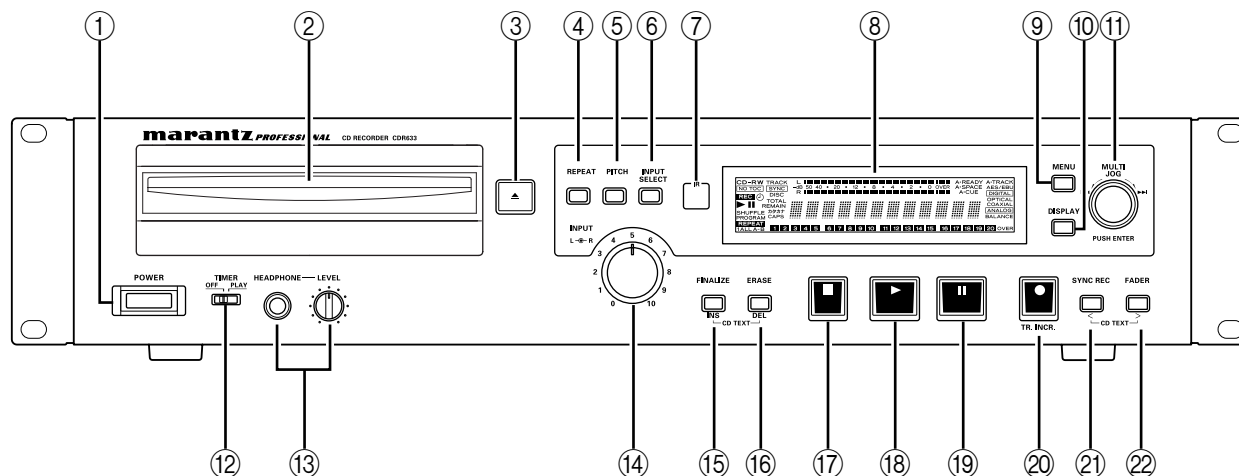

① Chave POWER

Liga e desliga.

② Entrada de disco

Insira um disco (CD, CD-R, CD-RW) aqui.

③ Botão ▲ (Ejectar)

Use este botão para ejectar o disco actualmente carregado. O mostrador indicará “Eject”.

④ Botão REPEAT

Liga/desliga a função de repetição de reprodução.

⑤ Botão PITCH

Ativa/desativa o controle de tom.

⑥ Botão INPUT SELECT

Seleciona os conectores de entrada que serão a origem da gravação.

⑦ Sensor de sinal remoto

Recebe comandos do RC633CDR (controle remoto). Esteja ciente de que se houver obstruções na frente deste sensor, os comandos podem não ser recebidos corretamente.

⑧ Mostrador

Exibe menus e o status operacional atual.

⑨ Botão MENU

Acessa o modo Menu (→ p.13) onde você pode usar os vários itens do menu.

⑩ Botão DISPLAY

Alterna o modo de exibição de tempo no mostrador.

Quando você está inserindo texto, este botão altera o tipo de caracteres inserido (maiúsculas ou minúsculas).

⑪ Anel MULTI JOG

É usado para selecionar trilhas ou para editar o valor de uma definição. Este botão pode ser pressionado para operar como um botão ENTER, para finalizar um item de menu selecionado ou um valor editado.

⑫ Chave TIMER

Liga/desliga a função de reprodução do cronômetro (→ p.19).

⑬ Conectores HEADPHONE/Controle LEVEL

Você pode conectar um conjunto de fones de ouvido estéreo a este conector. O controle LEVEL localizado à direita ajusta o volume dos fones de ouvido.

⑭ Controles INPUT

É um controle de nível para as entradas analógicas. O anel externo controla o nível do canal esquerdo e o botão interno controla o nível do canal direito. Normalmente, girar um faz os dois girarem juntos. No entanto, segurando um deles, é possível ajustar os níveis esquerdo e direito, separadamente.

2 – Painel frontal e posterior—Painel traseiro

15 Botão FINALIZE/INS

Executa a operação de Finalização em um disco (→ p.32). Quando você estiver inserindo texto, este botão insere um espaço no local do cursor.

16 Botão ERASE/DEL

Se estiver usando um disco CD-RW, este botão lhe permite apagar uma trilha ou o disco. Se você estiver inserindo texto, este botão apaga o caractere no local do cursor.

17 ■ Botão (stop)

Interrompe a gravação ou reprodução.

18 ► Botão (play)

Inicia a gravação ou reprodução.

19 II Botão (pausa)

Faz um pausa na gravação ou reprodução.

20 ● Botão (record)/TR.INCR.

Seleciona o modo pronto para gravação. Este botão também é usado para atribuir números de trilha manualmente (→ p.31).

21 Botão SYNC REC/<

Função de gravação sincronizada (→ p.28). Quando você estiver inserindo texto, este botão move o cursor para a esquerda.

22 Botão FADER/>

Aplica uma graduação ao volume durante a gravação (→ p.28). Quando você estiver inserindo texto, este botão move o local do cursor para a direita.

Painel traseiro

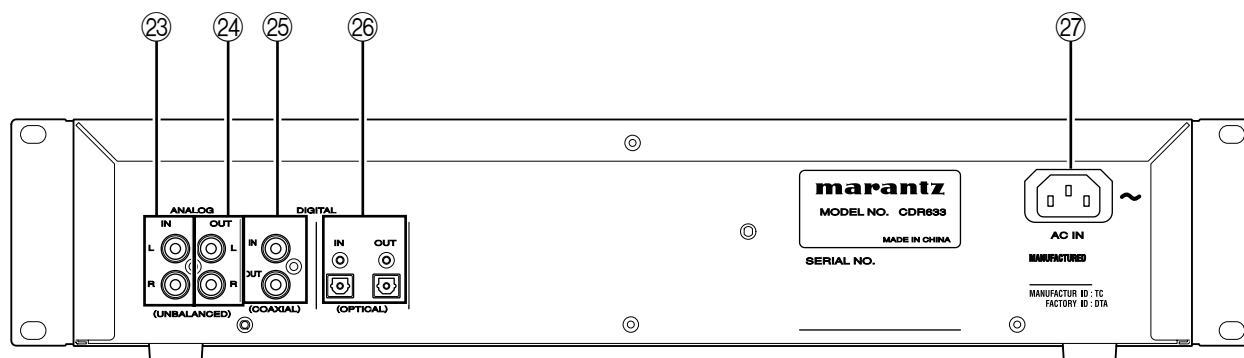

23 Conectores L/R de ANALOG IN (UNBALANCED)

Ligue esses conectores à unidade de saída não-balanceada que você está usando como origem da gravação.

24 Conectores L/R de ANALOG OUT (UNBALANCED)

Ligue esses conectores à unidade de saída não-balanceada que você está usando como seu sistema monitor.

25 Conexões DIGITAL IN/OUT (COAXIAL)

São conexões para saída/entrada digital que estão em conformidade com o IEC60958 Tipo II (S/PDIF).

26 Conexões DIGITAL IN/OUT (OPTICAL)

São conexões para saída/entrada digital que estão em conformidade com o IEC60958 Tipo II (S/PDIF).

27 AC IN (Entrada de força CA)

Conecta o cabo de força incluído nesse conector.

RC633CDR (controle remoto)

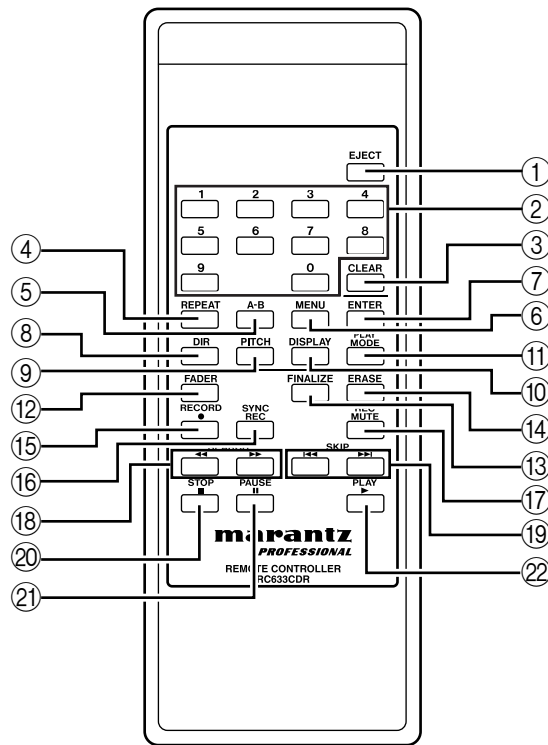

① **Botão EJECT**

Desempenha a mesma função que o Botão ▲ Ejectar do painel frontal (③).

② **botões 0–9**

Use estes botões para inserir números de trilha ou criar reprodução programada.

③ **Botão CLEAR**

Cancela o número inserido pelos botões 0–9. Durante a programação, este botão exclui o último programa inserido.

④ **Botão REPEAT**

Executa a mesma função que o botão REPEAT do painel frontal (④).

⑤ **Botão A-B**

Use este botão para operações de Reprodução de Repetição A-B (→ p.20).

⑥ **Botão MENU**

Executa a mesma função que o botão MENU do painel frontal (⑨).

⑦ **Botão ENTER**

Executa a mesma função que o anel MULTI JOG do painel frontal (⑪).

⑧ **Botão DIR**

Liga/desliga a reprodução do diretório de arquivos MP3 (→ p.24).

⑨ **Botão PITCH**

Executa a mesma função que o botão PITCH do painel frontal (⑤).

⑩ **Botão DISPLAY**

Executa a mesma função que o botão DISPLAY do painel frontal (⑩).

⑪ **Botão PLAY MODE**

Alterna entre os modos de reprodução (→ p.17).

⑫ **Botão FADER**

Executa a mesma função que o botão FADER/ > do painel frontal (⑫).

⑬ **Botão FINALIZE**

Executa a mesma função que o botão FINALIZE/ INS do painel frontal (⑮).

⑭ **Botão ERASE**

Executa a mesma função que o botão ERASE/ DEL do painel frontal (⑮).

- ⑮ **Botão RECORD ●**
Executa a mesma função que o botão ● (record)/TR.INCR. (⑳).
- ⑯ **Botão SYNC REC**
Executa a mesma função que o botão SYNC REC/ do painel frontal (㉑).
- ⑰ **Botão REC MUTE**
Grava aproximadamente quatro segundos de silêncio. Após o silêncio ser gravado, o CDR633 entra no modo pronto para gravação (→ p.31).
- ⑱ **Botões SEARCH ◀◀, ▶▶**
Procura no disco avançando (▶▶) ou retrocedendo (◀◀).
- ⑲ **Botões SKIP ◀◀, ▶▶**
Executa a mesma função que ao girar o anel MULTI JOG no painel frontal (①).
- ⑳ **Botão STOP ■**
Executa a mesma função que o botão ■ (stop) no painel frontal (⑰).
- ㉑ **Botão PAUSE ||**
Executa a mesma função que o botão || (pause) no painel frontal (⑱).
- ㉒ **Botão ▶ PLAY**
Executa a mesma função que o botão ▶ (play) no painel frontal (⑱).

Conexões de sinal de áudio

Entrada

Apenas o(s) conector(es) de entrada selecionado(s) pelo botão INPUT SELECT do painel frontal (⑥) será(ão) usado(s).

Escolha um dos três conjuntos de conectores de entrada e faça as conexões apropriadas.

- Conectores L/R de ANALOG IN (UNBALANCED) (㉓)
- Conector DIGITAL IN (COAXIAL) (㉔)
- Conector DIGITAL IN (OPTICAL) (㉕)

O mostrador indica o(s) conector(es) de entrada selecionado(s) atualmente (→ p.25).

Saída

Sinais são a saída de todos os três conjuntos de conectores de saída a seguir. Conecta o(s) conjunto(s) desejado(s) de conectores de saída.

- Conectores L/R de ANALOG OUT (UNBALANCED) (㉖)
- Conector DIGITAL OUT (COAXIAL) (㉗)
- Conector DIGITAL OUT (OPTICAL) (㉘)

3 – Operações do modo Menu

Esta seção explica os procedimentos básicos no modo Menu, onde você pode fazer várias configurações do CDR32 e executar várias operações de edição.

Estrutura do menu

O modo Menu é organizado da forma mostrada abaixo. Para detalhes sobre cada item, consulte a página correspondente.

Item do menu	Função	Página de referência
MODO DE REPROD	Seleciona o modo de reprodução	Modos de reprodução (→ p.17)
CONTR. TOM	Ajusta o valor do controle de tom	Reprodução de controle do tom (→ p.22)
ETAPA TOM	Escolhe o tamanho da etapa de controle de tom	Reprodução de controle do tom (→ p.22)
AUTO CUE	Ligar/desligar marcação automática	Função de marcação automática (→ p.21)
A_CUE LEVEL	Definição do nível de marcação automática	Função de marcação automática (→ p.21)
AUTO_READY	Ligar/desligar prontidão automática	Função de Prontidão Automática (→ p.21)
DIRETÓRIO	Especifica a reprodução do diretório de arquivos em MP3	Como especificar um diretório para reprodução (→ p.22)
VOLUME	Ajusta o nível de entrada do sinal digital	Operações básicas de gravação (→ p.26)
AUMENTO GRAD	Especifica o tempo de aumento gradual para a gravação	Aumenta ou diminui gradualmente o volume (→ p.28)

Item do menu	Função	Página de referência
DIMINUIÇÃO GRAD	Especifica o tempo de diminuição gradual para a gravação	Aumenta ou diminui gradualmente o volume (→ p.28)
SRC	Ativa o conversor da taxa de amostragem	Como usar o conversor da taxa de amostragem (→ p.25)
NÍVEL DE SINCR	Especifica o nível para gravação sincronizada	Gravação sincr (→ p.28)
AUTO_TRK	Seleciona o modo automático de trilhas	Gravação automática de trilhas (→ p.30)
A_TRK LEVEL	Especifica o ajuste do nível para operação de trilha automática	Gravação automática de trilhas (→ p.30)
A_TRK TIME	Especifica o intervalo de tempo para operação de trilha automática	Gravação automática de trilhas (→ p.30)
IR REMOTE	Configuração do controle remoto	Operação básica no modo Menu (→ p.13)
DEFAULT	Reinicializar para as definições de fábrica	Operação básica no modo Menu (→ p.13)
M_TR INCR	Aumenta manualmente o número da trilha	Como atualizar manualmente o número da trilha (→ p.31)
EDITAR TEXTO	Edita um título de CD ou nome de trilha	Como inserir nomes (→ p.35)

Operação básica no modo Menu

Essa seção explica como selecionar itens no modo Menu. Você pode executar essas operações a partir do painel frontal ou do controle remoto.

Se usar o painel frontal

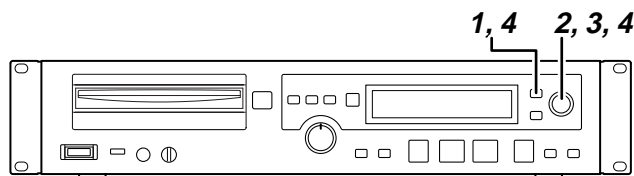

1 Pressione o botão MENU para entrar no modo Menu.

Você alterna do modo normal (onde são realizadas a reprodução e gravação normais) para o modo Menu e o mostrador exibe os itens de menu.

2 Gire o anel MULTI JOG para selecionar um item de menu.

3 Pressione o anel MULTI JOG.

Isso confirmará a sua seleção e você poderá editar o item de menu.

Para detalhes sobre como operar cada item do menu, consulte a página indicada na tabela “Estrutura do menu”.

4 Para retornar do modo Menu para o modo normal, pressione o botão MENU ou o botão ENTER.

O item de menu que estava sendo editado será finalizado e você retornará ao modo normal.

Nota

- Para reinicializar todas as definições e voltar para as definições de fábrica, use a opção do menu *DEFAULT*. Esta só deve ser usada quando nenhum disco foi carregado.
- Quando *IR REMOTE* está ajustado para *Disable*, algumas funções não podem ser operadas usando o controle remoto. Por outro lado, ajustar para *Enable* permite qualquer operação usando o controle remoto.

Se estiver usando o controle remoto

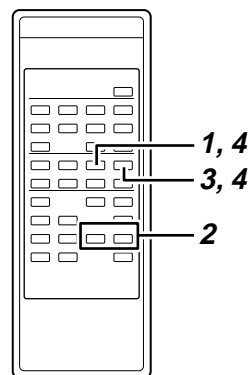

1 Pressione o botão MENU para entrar no modo Menu.

Você alterna do modo normal para o modo Menu e o mostrador exibe os itens do menu.

2 Use o botão SKIP para selecionar um item de menu.

3 Pressione o botão ENTER.

Isso confirma a sua seleção e você pode editar o item do menu.

Para detalhes sobre como operar cada item do menu, consulte a página fornecida na tabela “Estrutura do menu” (→ p.12).

4 Para retornar do modo Menu para o modo normal, pressione o botão MENU ou o botão ENTER.

O item de menu que estava sendo editado será finalizado e você retornará ao modo normal.

4 – Reprodução

Esta seção explica como reproduzir uma mídia CD/CD-R/CD-RW inserida na entrada de disco e como reproduzir arquivos de áudio em formato MP3 em uma mídia como CD-ROM.

Tipos de disco que podem ser exibidos

O CDR633 pode reproduzir os seguintes tipos de disco.

- CDs de áudio comerciais gravados em formato CD-DA
- Discos CD-R/CD-RW gravados em formato CD-DA
- Discos CD-ROM/CD-R/CD-RW que contêm arquivos em formato MP3

Nota

- O CDR633 pode reproduzir arquivos MP3 gravados em ISO9660 nível 1, nível 2 ou formatos Joliet. Ele também pode reproduzir discos que foram gravados como discos de multisessões.
- As limitações a seguir se aplicam ao número de arquivos e diretórios MP3.
 - Número máximo de diretórios: 255
 - Número máximo de camadas: 8
 - Número máximo de arquivos em MP3: 999
 - Tamanho máximo de nomes de diretório de MP3, nomes de arquivo e tags ID3: 255 caracteres
- Sobre as informações de trilha em MP3
Durante a reprodução, essas informações são exibidas no mostrador na ordem de prioridade de ID3v2 > ID3v1 > nome de arquivo.
Quando parado, o nome do arquivo é mostrado.

Atenção

Os arquivos MP3 codificados com uma taxa de amostragem diferente de 44,1 kHz não podem ser reproduzidos corretamente. O formato recomendado é taxa de amostragem 44,1 kHz e 128 kbps ou uma taxa de bits superior.

Operação de reprodução básica

Esta seção explica o procedimento das operações básicas como reprodução, pausa e interrupção.

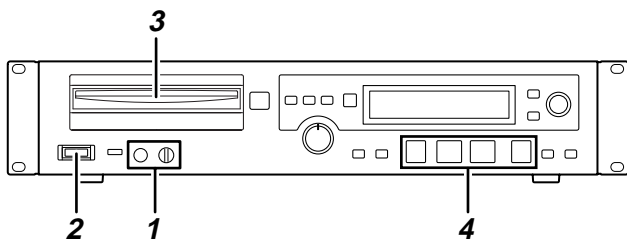

- 1 Se estiver monitorando com fones de ouvido, conecte seus fones de ouvido ao conector PHONES e abaixe o controle LEVEL.
- 2 Pressione a chave POWER para ligar.
- 3 Insira um disco na unidade com o lado do rótulo virado para cima. O mostrador mostrará “Disc Loading”. Então “TOC Reading” aparecerá piscando.

Quando o disco tiver sido lido, o mostrador indicará o número total de trilhas e o tempo total da reprodução.

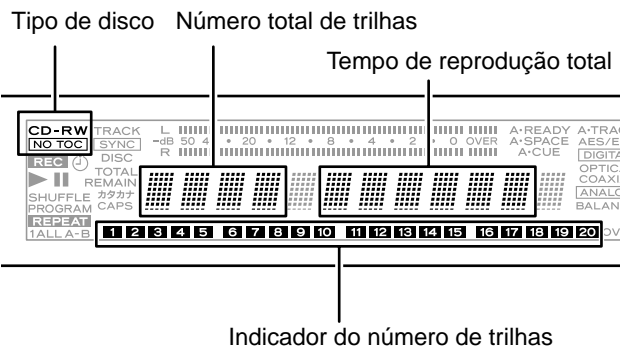

O tipo de disco inserido é mostrado da seguinte forma.

- CD: CD de áudio comercial
- CD-R: Mídia de CD-R
- CD-RW: Mídia de CD-RW
- NO TOC: Mídia de CD-R ou CD-RW não finalizada

- 4 Para iniciar a reprodução, pressione o botão ► (play).

Opere o sistema de monitor conectado ou o controle HEADPHONE LEVEL para ajustar o nível do monitor apropriadamente.

Para fazer pausa ou parar, faça o seguinte:

Para fazer uma pausa na reprodução

Pressione o botão II (pause). Pressione o botão ► (play) mais uma vez para retomar a reprodução.

Para parar a reprodução

Pressione o botão ■ (stop).

Nota

A menos que o contrário seja especificado, as explicações neste manual consideram que os modos de reprodução (→ p.17) estão definidos para Continue Play.

Como selecionar uma música

Veja aqui como selecionar uma música ao reproduzir um CD que contém mais de uma trilha. Você pode selecionar uma música movendo para a trilha anterior ou próxima (Skip) ou especificando diretamente um número de trilha.

Como saltar a reprodução

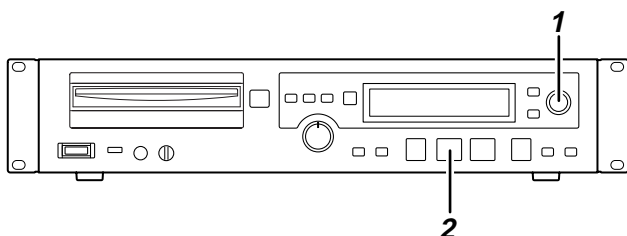

Veja como saltar o número de trilha anterior ou próximo.

1 Use o anel MULTI JOG no painel frontal (ou os botões SKIP no controle remoto) para selecionar as trilhas.

O anéis ou botões operam da seguinte forma:

- **Anel MULTI JOG**

Gire o anel para a direita para selecionar o número da próxima trilha ou para a esquerda para selecionar o número da trilha anterior.

- **Botões SKIP**

Pressione o botão ►► para selecionar o número da próxima trilha ou o botão ◄◄ para selecionar o número da trilha anterior.

2 Pressione o botão ► no painel frontal (ou o botão PLAY no controle remoto).

A trilha selecionada começa a ser reproduzida. Em vez de pressionar o botão PLAY, você pode pressionar o botão II (pause) do painel frontal (ou o botão PAUSE no controle remoto) para ir para o início da trilha selecionada e entrar no modo de pausa.

Como especificar um número de trilha

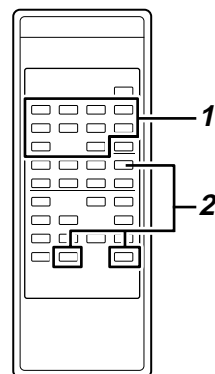

Aqui está como usar os botões 0–9 no controle remoto para especificar diretamente o número da trilha que você quer reproduzir.

1 Use os botões 0–9 no controle remoto para inserir um número de trilha (máximo de três dígitos).

Insira o número de trilha que inicia com o dígito na posição mais alta.

- **Para especificar a trilha 1**

Pressione o botão 1 uma vez.

- **Para especificar a trilha 12**

Pressione o botão 1 → o botão 2 nesta ordem.

- **Para especificar a trilha 103**

Pressione o botão 1 → botão 0 → botão 3 nesta ordem.

2 Pressione o botão PLAY no controle remoto.

A trilha selecionada começa a ser reproduzida. Se pressionar o botão PAUSE no controle remoto em vez do botão PLAY, você vai para o início da trilha selecionada e entra no modo de pausa.

Nota

- Você também pode confirmar a sua seleção de trilha pressionando o botão ENTER, em vez do botão PLAY.
- Você não pode usar botões numéricos para especificar um número de trilha no modo Programa ou Aleatório.

Busca de trilha

Durante a reprodução (ou enquanto estiver em pausa), você pode procurar a parte da trilha que deseja ouvir. Você pode fazer a busca normalmente com avanço/retrocesso rápido enquanto escuta o áudio ou diretamente, especificando uma trilha ou tempo e indo para esse ponto (busca direta).

Busca normal

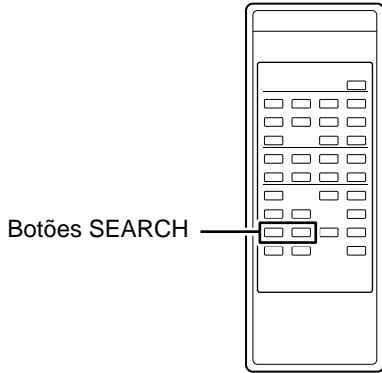

Veja aqui como usar os botões SEARCH do controle remoto para procurar uma trilha enquanto ouve o áudio.

- 1 Reproduza ou faça uma pausa na trilha desejada.
- 2 Mantenha os botões SEARCH pressionados no controle remoto.
A busca começará na direção avançar (▶▶) ou retroceder (◀◀).
- 3 Para interromper a busca, solte o botão SEARCH.
Você volta ao estado (reproduzindo ou em pausa) em que estava antes da busca.

Nota

Você não pode usar a busca normal em um arquivo MP3.

Busca direta

Veja como fazer uma busca especificando diretamente a trilha ou o tempo desejado (busca direta).

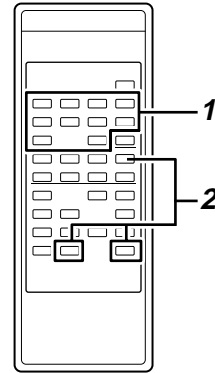

- 1 Para fazer uma busca direta, use os botões 0–9 no controle remoto para inserir um número de oito dígitos como mostrado.

- Número da trilha (três dígitos)
- Tempo decorrido (minutos) do início da trilha (três dígitos)
- Tempo decorrido (segundos) do início da trilha (dois dígitos)

Por exemplo, para especificar a localização em 1 minuto 30 segundos na trilha 2, pressione os botões na ordem a seguir.

0 → 0 → 2 → 0 → 0 → 1 → 3 → 0

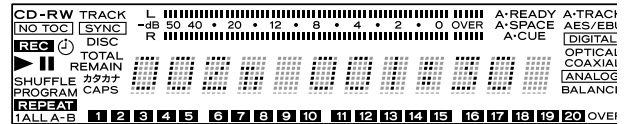

Você vai imediatamente para o local especificado assim que termina de inserir os oito dígitos.

Nota

- Você pode usar a busca direta quer a trilha esteja parada, em execução ou em pausa.
- Se executar a busca direta quando parado ou reproduzindo, a reprodução começa do ponto que você especificou. Se você executar a busca direta durante uma pausa, o disco entra em pausa no local especificado.
- Você não pode usar a busca direta no modo Programa ou Aleatório.

Atenção

- Se um disco MP3 estiver inserido, você não poderá especificar uma localização de tempo em uma trilha. A trilha especificada será reproduzida quando você inserir o número da trilha (os três primeiros dígitos).
- Se você especificar um número de trilha ou tempo que não exista no disco inserido atualmente, a operação de busca será cancelada neste ponto.

- 2 Se você quiser especificar apenas o número da trilha ou o número da trilha e os minutos, insira os dígitos desejados e pressione o botão ENTER no controle remoto (ou o botão PLAY ou PAUSE).

Se você especificar apenas o número da trilha.

Se você especificar o número da trilha (até três dígitos) e pressionar o botão ENTER no controle remoto (ou o botão PLAY ou PAUSE), será executada uma busca direta. Os dígitos de minutos e segundos estarão todos em zero.

Nota

Se usar esse método para especificar uma trilha, você pode omitir o 0 ou 00 no início. Por exemplo, pressione 2 para selecionar a trilha 2, ou pressione 1 e depois 2 para selecionar trilha 12, e depois pressione o botão ENTER (ou o botão PLAY ou PAUSE).

Se você usar o botão ENTER para executar a busca direta durante parada ou reprodução, a reprodução começará do ponto especificado. Se você executar uma busca direta durante a pausa, o disco entra em pausa no local especificado.

Se você pressionar o botão PLAY para executar a busca direta, a reprodução começa imediatamente no local especificado. Se você pressionar o botão PAUSE, o disco entra em pausa no local para onde você se moveu.

Nota

Essa operação é igual a “Como especificar um número de trilha” (→ p.15).

Se você especificar um número de trilha e a posição de minutos.

Se você especificar o número da trilha e a localização inicial em minutos (um total de seis dígitos) e depois pressionar o botão ENTER no controle remoto (ou o botão PLAY ou PAUSE), a busca direta será executada. Neste caso, os dígitos de segundos estarão todos em zero.

A operação quando você pressiona cada botão será a mesma de quando especifica apenas o número da trilha.

Por exemplo, para especificar a localização em 1 minuto 00 segundos na trilha 2, pressione os botões na seguinte ordem:

0 → 0 → 2 → 0 → 0 → 1 → botão ENTER no controle remoto (ou o botão PLAY ou PAUSE)

Nota

Ao usar este método para especificar a localização, você pode omitir o zero inicial dos minutos. No exemplo acima, pressione os botões na ordem de 0 → 0 → 2 → 1 e depois pressione o botão ENTER (ou o botão PLAY ou PAUSE).

Modos de reprodução

No CDR633, você pode escolher entre quatro modos de reprodução diferentes. Os modos de reprodução a seguir estão disponíveis.

Reprodução contínua (configuração padrão)

As trilhas serão reproduzidas consecutivamente conforme seu número.

Nota

A menos que o contrário seja especificado, as explicações neste manual consideram que o modo de reprodução está selecionado.

Reprodução única

Apenas uma trilha é reproduzida, e depois a reprodução é interrompida.

Reprodução programada

As trilhas são reproduzidas na ordem que você especificar.

Reprodução aleatória

Todas as trilhas no disco são reproduzidas em uma ordem aleatória, independentemente do número da trilha.

Você pode alternar o modo de reprodução usando o botão PLAY MODE no controle remoto ou o botão MENU.

Como usar os botões do controle remoto

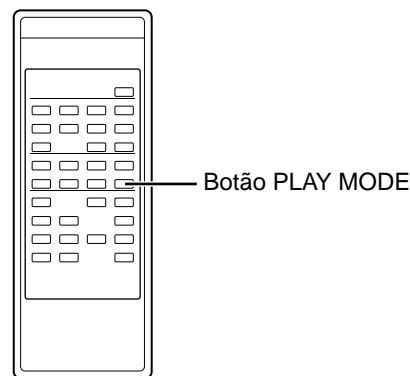

- 1 Quando estiver em parada, pressione o botão PLAY MODE no controle remoto repetidamente.

O modo é alterado a cada vez que você pressiona o botão. O mostrador indica o modo de reprodução selecionado atualmente da seguinte forma.

Mostrador	Modos de reprodução
Contínua	Reprodução contínua
Única	Reprodução única
Programada	Reprodução programada
Aleatória	Reprodução aleatória

4 – Reprodução—Modos de reprodução

2 O mostrador anterior reaparecerá em breve depois que você parar de apertar o botão **PLAY MODE**.

Com exceção do modo de Reprodução contínua, o modo de reprodução é mostrado da seguinte forma na parte esquerda do mostrador.

Reprodução normal	Sem indicação
Reprodução única	[1] acende
Reprodução do programada	[PROGRAMADA] acende em vermelho
Reprodução aleatória	[ALEATÓRIA] acende em vermelho

Como usar o modo de menu

- 1 Quando em uma parada, acesse o item de menu "PLAY MODE?" como descrito em "Operação básica no modo Menu" (→ p.13) e pressione o botão [ENTER].
- 2 Gire o anel **MULTI JOG** para selecionar o modo de reprodução desejado.

O modo de reprodução que você selecionou é mostrado imediatamente. O mostrador exibe o modo de reprodução selecionado da seguinte forma.

Mostrador	Modos de reprodução
Modo>Cont	Reprodução contínua
Modo>Única	Reprodução única
Modo>Programada	Reprodução programada
Modo>Aleatória	Reprodução aleatória

- 3 Para retornar do modo menu para o modo normal, pressione o botão **MENU** ou o botão **ENTER**.

Atenção

O modo de reprodução selecionado é lembrado mesmo que você desligue. No entanto, o programa especificado no modo reprodução de programa será apagado quando você desligar.

Reprodução contínua

É o modo padrão em que as trilhas são reproduzidas consecutivamente na ordem do seu número de trilha.

- 1 Quando em parada, defina o modo de reprodução para "Continue" ou "Mode>Cont".
Para o procedimento, consulte "Modos de reprodução" (→ p.17).
- 2 Pressione o botão **▶** no painel frontal (ou no controle remoto).
A reprodução ocorrerá na ordem do número da trilha.

Reprodução única

Neste modo de reprodução, apenas uma trilha será reproduzida.

- 1 Quando em parada, defina o modo de reprodução para "Single".
Para o procedimento, consulte "Modos de reprodução" (→ p.17).
- 2 Conforme necessário, use os botões **SKIP** no controle remoto, os botões **0–9** no controle remoto ou o anel **MULTI JOG** no painel frontal para selecionar a trilha que você quer reproduzir (→ p.15).
- 3 Pressione o botão **▶** (play) no painel frontal (ou no controle remoto).
Apenas uma trilha será reproduzida, e depois a reprodução será interrompida.

Reprodução do programa

Neste modo de reprodução, as trilhas serão reproduzidas na ordem que você especificar. Você pode programar até 99 trilhas para reprodução.

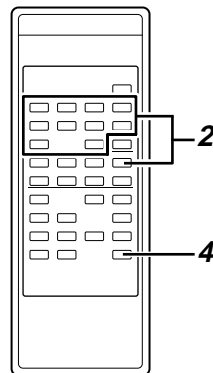

- 1 Quando em parada, defina o modo de reprodução para "Program".
Para o procedimento, consulte "Modos de reprodução" (→ p.17).
- 2 Use os botões **0–9** no controle remoto para inserir o número da trilha que você quer programar e pressione o botão **ENTER** para confirmá-lo.
O número da trilha será programado.

Nota

Você também pode selecionar uma trilha girando o anel **MULTI JOG** e depois pressionar o botão **ENTER** para programá-la.

- 3 Repita a etapa 2 para programar as outras trilhas que você queira reproduzir.

Nota

• Você pode programar a mesma trilha mais de uma vez.

4 – Reprodução—Como alternar a exibição de tempo

- Você pode pressionar o botão CLEAR no controle remoto para excluir a última trilha programada dos dados do programa.

4 Pressione o botão PLAY para começar a reprodução do programa.

Atenção

- Neste modo de reprodução, a reprodução não é possível, a menos que uma trilha tenha sido programada.
- Se você pressionar o botão STOP quando estiver em parada, todos os dados do programa serão apagados.
- Se você alterar o modo de reprodução quando já em parada, todos os dados do programa serão apagados.
- Se você desligar o CDR633, todos os dados do programa serão apagados.

Nota

- Se você tentar programar 100 ou mais músicas, uma mensagem de erro "PGM Full!" será exibida. Você pode programar um máximo de 99 músicas.
- Se o tempo de reprodução total das trilhas programadas exceder 999 minutos e 59 segundos, o mostrador indicará "-- : --".

Reprodução aleatória

Este modo reproduz todas as trilhas em uma ordem aleatória.

1 Quando em parada, defina o modo de reprodução para "Shuffle"

Para o procedimento, consulte "Modos de reprodução" (→ p.17).

2 Pressione o botão ► (play) no painel frontal (ou no controle remoto).

Todas as trilhas serão reproduzidas em uma ordem aleatória, independentemente do número da trilha.

Como alternar a exibição de tempo

Veja aqui como alterar a exibição de tempo.

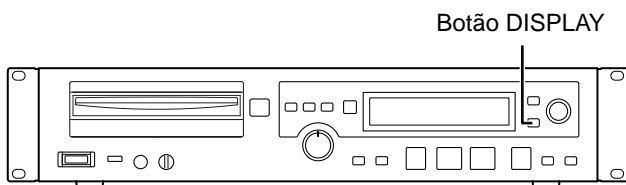

Pressione o botão DISPLAY no painel frontal (ou no controle remoto).

Cada vez que pressiona o botão, você alterna entre os quatro tipos de exibição de tempo. O tipo de exibição selecionado atualmente é mostrado pelos seguintes indicadores.

Sem indicação

O tempo decorrido da trilha atual é exibido.

[REMAIN] aceso

O tempo restante da trilha atual é exibido.

[TOTAL] aceso

O tempo decorrido do disco é exibido.

[TOTAL] e [REMAIN] acesos

O tempo restante do disco é exibido.

Nota

- Quando em parada, o tempo total gravado do disco sempre é exibido, independentemente de como os indicadores [TOTAL] e [REMAIN] são acesos.
- No modo do programa, o tempo decorrido ou o tempo restante de todo o programa (não do disco inteiro) é exibido.
- Ao reproduzir um arquivo MP3, o tempo decorrido da trilha sempre é exibido. O botão DISPLAY não é usado.
- Para detalhes sobre a exibição de tempo durante a gravação ou no modo pronto para gravação, consulte "Como alternar exibição de tempo" na seção "Gravação" (→ p.25).

Reprodução com cronômetro

A reprodução com cronômetro é uma função que inicia automaticamente a reprodução quando o aparelho é ligado. Com esta função, você pode usar um cronômetro disponível comercialmente para ligar o CDR633 e começar a reprodução na hora desejada.

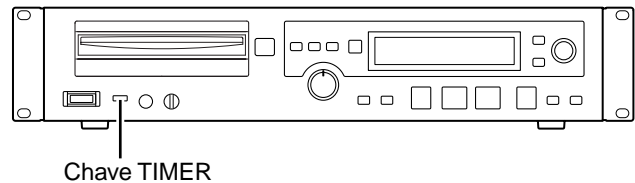

1 Conecte o CDR633 ao seu cronômetro para que a alimentação seja fornecida do cronômetro para o CDR633.

2 Insira o disco que você quer reproduzir.

3 Para ligar a função de reprodução por cronômetro, defina a chave TIMER do CDR633 para PLAY.

Quando a função de reprodução por cronômetro estiver ativada, o indicador de cronômetro no mostrador acenderá.

Nota

O indicador de cronômetro piscará se nenhum disco for inserido.

4 Defina o cronômetro para a hora desejada.

O CDR633 liga na hora especificada no seu cronômetro, e a reprodução é iniciada automaticamente.

Reprodução repetida

Veja aqui como você pode reproduzir repetidamente todas as trilhas do disco inserido ou reproduzir repetidamente uma região específica de uma trilha (Reprodução Repetida A-B).

Reprodução repetida normal

Todas as trilhas no disco serão exibidas repetidamente.

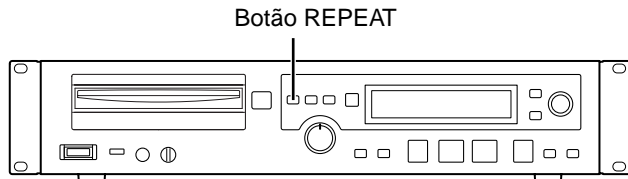

- 1 **Pressione o botão REPEAT no painel frontal (ou no controle remoto) para ligar a função de reprodução repetida.**

O mostrador indicará "Repeat ON" e o indicador [REPEAT] acenderá.

Neste estado, todas as trilhas no disco serão exibidas repetidamente.

Durante a reprodução, se o modo Repeat estiver ativado, a reprodução continua como antes e quando a última trilha terminar, a reprodução é reiniciada da primeira trilha. Se o modo Repeat estiver ativado quando o disco for parado, pressione o botão  (play) para iniciar a operação.

- 2 **Para desativar a função de repetir a reprodução, pressione o botão REPEAT no painel frontal (ou no controle remoto) mais uma vez.**

O mostrador indicará "Repeat OFF" e o indicador [REPEAT] apaga.

Nota

Combinar o modo de repetição com as funções de reprodução de programa, reprodução de uma única trilha e reprodução aleatória permite executar operações de repetição de programa, repetição de uma única trilha e repetição aleatória, respectivamente.

Reprodução repetida A-B

A região (A-B) especificada dentro de uma trilha será reproduzida repetidamente.

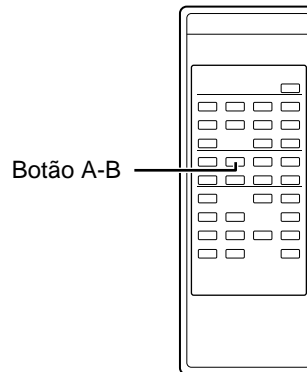

- 1 **Durante a reprodução, pressione o botão A-B do controle remoto no ponto (A) onde você queira iniciar a reprodução repetida A-B.**

O indicador [REPEAT] no mostrador acende e o indicador [A-B] pisca.

- 2 **No ponto onde você quer que a reprodução repetida finalize (B), pressione o botão A-B do controle remoto mais uma vez.**

Além do indicador [REPEAT] no mostrador, o indicador [A-B] também acende.

A região (A-B) foi especificada e a reprodução repetida A-B foi iniciada.

Nota

Você também pode fazer uma pausa na reprodução e depois especificar os pontos de início (A) e fim (B).

- 3 **Para desativar a função de reprodução repetida A-B, pressione o botão A-B ou o botão Repeat no controle remoto.**

O indicador [REPEAT] e indicador [A-B] no mostrador apagam e a reprodução repetida A-B é cancelada. Se você cancelar durante a reprodução, a reprodução continuará até passar o ponto especificado como final da reprodução repetida A-B.

Atenção

- A região especificada (A-B) será apagada se você pressionar o botão STOP.
- Você não pode usar a função de reprodução repetida A-B em um arquivo MP3.
- Você não pode usar a função de reprodução repetida A-B em duas ou mais trilhas.

Função de marcação automática

Usando a função de marcação automática, pode seleccionar um ponto de marcação onde o som começa (não onde começa uma trilha) dentro de uma trilha.

- 1 Como descrito em "Operação básica no modo Menu" (→ p.13) , acesse o item de menu "AUTO_CUE?" e pressione o anel MULTI JOG.
O mostrador indicará "A_Cue> XXX". (pode seleccionar ON ou OFF).
- 2 Gire o anel MULTI JOG para ligar a função de marcação automática.
Se girar o anel, o indicador [A • CUE] no mostrador acenderá.
- 3 Pressione o botão MENU ou o anel MULTI JOG para retornar do modo menu para o modo normal.
- 4 Como descrito em "Operação básica no modo Menu" (→ p.13) , acesse o item de menu "A_CUE LEVEL?" e pressione o anel MULTI JOG.
(O mostrador indicará "A_LEV> XXXdB".)
- 5 Gire o anel MULTI JOG para ajustar o nível de detecção do som (-24,-30,-36,-42,-48,-54,-60,-66 e -72dB).
- 6 Pressione o botão MENU ou o anel MULTI JOG para retornar do modo menu para o modo normal.
- 7 Em seguida, seleccione uma trilha e pressione o botão ► (reprodução) no painel frontal.
A unidade entra automaticamente no modo de prontidão para a reprodução.
- 8 Quando o botão ► (reprodução) é pressionado de novo, a reprodução começa exactamente no ponto de marcação.

Função de Prontidão Automática

Esta função permite a reprodução de uma única trilha e a prontidão automática da trilha seguinte pronta para reprodução.

- 1 Como descrito em "Operação básica no modo Menu" (→ p.13) , acesse o item de menu "AUTO_READY?" e pressione o anel MULTI JOG.
O mostrador indicará "A_Ready > XXX". (pode-se seleccionar ON ou OFF).
- 2 Gire o anel MULTI JOG para ligar a função de prontidão automática.
Se girar o anel, o indicador [A • READY] no mostrador acenderá.
- 3 Pressione o botão MENU ou o anel MULTI JOG para retornar do modo menu para o modo normal.

Nota

Combinada com a função Marcação automática, a unidade entra no modo de prontidão para reprodução no ponto onde o nível de detecção do som está ajustado no item do menu A_CUE LEVEL da trilha seguinte.

Reprodução de controle do tom

O CDR633 tem uma função de reprodução de controle de tom que lhe permite ajustar o tom (e a velocidade) da reprodução.

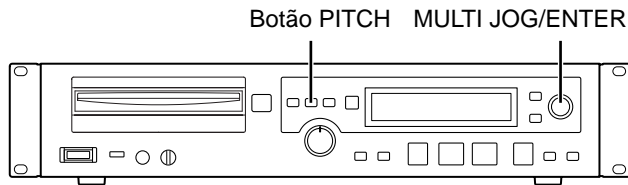

Atenção

O controle de tom não funciona para arquivos MP3.

1 Para ativar a reprodução com controle de tom, pressione o botão PITCH no painel frontal (ou no controle remoto).

O valor da alteração do tom atual é mostrado em formato percentual e, após um tempo, o mostrador anterior volta a ser exibido.

2 Como descrito em “Operação básica no modo Menu” (→ p.13), acesse o item de menu “PITCH CONT?” e pressione o botão ENTER.

O mostrador indicará “Pitch> XXX%” (ajustável em um intervalo de -16,0 a 0,0 a +16,0).

3 Gire o anel MULTI JOG para ajustar o grau de alteração do tom.

Nota

Você pode usar o item de menu “PITCH STEP?” para ajustar as etapas em que este ajuste ocorrerá em um intervalo de 0,1%–1,0%.

4 Pressione o botão Menu ou o botão ENTER para retornar do modo menu para o modo normal.

5 Para desativar temporariamente a reprodução com controle de tom, pressione o botão PITCH no painel frontal (ou no controle remoto).

O mostrador indicará “Pitch OFF” e a função de reprodução de controle de tom será desativada. Para ligar novamente, pressione o mesmo botão uma única vez.

Atenção

Favor observar que se você ativar/desativar a função de reprodução com controle de tom durante a reprodução, a reprodução de áudio pode ser interrompida momentaneamente.

Como reproduzir arquivos MP3

Veja aqui como reproduzir um disco que contém arquivos MP3 (um disco de MP3).

Ao reproduzir um disco de MP3, você pode usar qualquer modo; um modo em que todos os arquivos MP3 no disco possam ser reproduzidos ou o “modo de diretório” em que apenas os arquivos de MP3 em um diretório específico (pasta) estarão disponíveis para reprodução.

Como reproduzir todos os arquivos MP3

O CDR633 pode reproduzir um disco de MP3 da mesma forma que um disco convencional.

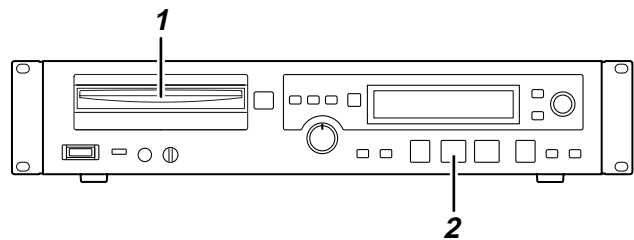

1 Insira um disco na unidade com o lado do rótulo virado para cima. O mostrador mostrará “Disc Loading”. Então “TOC Reading” aparecerá piscando.

Quando o conteúdo do disco for lido, o indicador [TRACK] no mostrador acende e o número total de trilhas no disco MP3 é exibido. O tempo total de reprodução não é exibido.

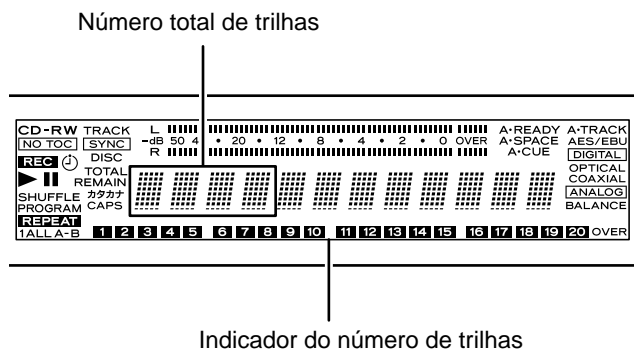

Atenção

Os arquivos MP3 convertidos em uma taxa de amostragem diferente de 44,1 kHz podem não ser reproduzidos corretamente. O formato recomendado é uma taxa de amostragem de 44,1 kHz e uma taxa de bits de 128 kbps ou superior.

Nota

- Em um disco onde haja arquivos MP3 armazenados, cada arquivo MP3 é tratado como uma "trilha".
- Mesmo que o disco de MP3 esteja dividido internamente em múltiplos diretórios (uma estrutura hierárquica), todos os arquivos MP3, inclusive aqueles nos sub-diretórios e sub-sub-diretórios serão lidos.
- Os números de trilha são atribuídos automaticamente, começando pelos arquivos MP3 no diretório de raiz (o nível superior do disco).

2 Para iniciar a reprodução, pressione o botão ► (play).

O MP3 será reproduzido.

Nota

- Você pode selecionar músicas da mesma forma que em um disco convencional.
- Você pode usar a reprodução de programa e a reprodução repetida (exceto para a reprodução repetida A-B) da mesma forma que em um disco convencional.
- Se você pressionar o botão ENTER durante a reprodução ou enquanto está em pausa, a tag ID3 do arquivo MP3 é exibida. Se não houver uma tag ID3, o nome do arquivo é exibido.

Atenção

Você não pode procurar uma trilha em um disco MP3.

Como especificar um diretório para reprodução

Veja aqui como usar o modo de diretório, no qual você pode reproduzir os arquivos MP3 em um diretório especificado do disco MP3.

<Sobre a reprodução de diretório>

Um diretório (também chamado de "pasta") é um nível hierárquico em mídia de CD ou em um disco rígido.

Se o modo de diretório estiver ativado, apenas os arquivos do diretório selecionado serão alvo das suas operações e funções como reprodução de programa e reprodução repetida ocorrerão todas dentro do mesmo diretório.

Se o modo de diretório estiver desativado, a estrutura do diretório do disco é ignorada e todos os arquivos de MP3 no disco serão reproduzidos.

Nota

- Para um disco em que arquivos MP3 estejam armazenados, cada arquivo MP3 é tratado como uma "trilha".
- Os diretórios que não contêm arquivos MP3 não podem ser selecionados para operações. Por exemplo, na ilustração abaixo, os diretórios B e C contêm os arquivos MP3 e podem ser selecionados para as operações, mas o diretório A é excluído das operações.

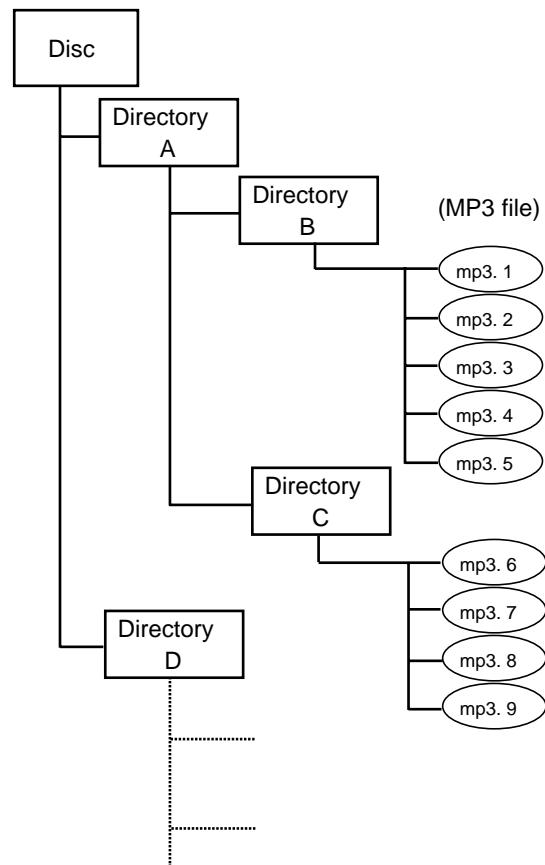

Atenção

Se você ativar o modo de diretório, os arquivos MP3 no diretório raiz (o nível superior que contém o diretório A e o diretório D na ilustração acima) não podem ser exibidos.

4 – Reprodução—Como reproduzir arquivos MP3

Definições de reprodução de diretório

Veja como ativar/desativar o modo de diretório e executar as operações no modo de diretório.

Nota

Na explicação abaixo, usamos o modo de menu para alternar entre ativar/desativar o modo de diretório, mas você também pode fazer isso pressionando o botão DIR no controle remoto.

1 Como descrito em “Operação básica no modo Menu” (→ p.13), acesse o item de menu “DIRETORY?” e pressione o anel MULTI JOG.

O mostrador indicará “DIR> XXX” (você pode selecionar ON ou OFF).

2 Gire o anel MULTI JOG para ativar/desativar o modo de diretório.

Se você desativá-lo, o indicador [DISC] no mostrador acenderá.

3 Pressione o botão MENU para retornar do modo menu para o modo normal.

4 Para selecionar o diretório desejado para as operações, use o anel MULTI JOG (ou os botões SKIP no controle remoto) enquanto estiver em parada.

O mostrador indicará “DIR XXX” (você pode selecionar o número do diretório).

O mostrador anterior reaparecerá um curto tempo após você interromper as operações. O último diretório exibido será selecionado para operações.

Nota

- Os diretórios que não contêm arquivos MP3 são excluídos das operações e não serão exibidos. Isso significa que os números de diretório selecionáveis podem não ser consecutivos.
- Quando em parada, você pode pressionar o botão ENTER para exibir o nome do diretório selecionado atualmente.

5 Pressione o botão ► (play) no painel frontal (ou no controle remoto).

A reprodução inicia dentro do diretório selecionado. Funções como reprodução de programa ou reprodução repetida ocorrerão dentro do mesmo diretório.

Nota

Durante a reprodução, você pode usar o anel MULTI JOG (ou os botões SKIP no controle remoto) para selecionar trilhas (arquivos MP3).

5 – Gravação

Esta secção explica como gravar na mídia de CD-R/CD-RW inserida na entrada de disco e como usar as várias funções de gravação.

Antes de gravar

Entender os pontos a seguir ajuda a evitar problemas desnecessários durante a gravação. Antes de gravar, favor reservar um momento para lê-los.

- A especificação do CD permite que, no máximo, 99 trilhas (músicas) sejam gravadas em um disco. Além disso, não é possível gravar uma música que tenha menos de quatro segundos.
- Se você pressionar o botão STOP ou o botão PAUSE menos de quatro segundos após iniciar a gravação, o gravador pára ou entra no modo pronto para gravação apenas após quatro segundos. O silêncio será gravado durante este período.
- Se o número de músicas chegar a 99 durante a gravação, o mostrador indica "Disc Full!" e "PMA Writing" e o gravador pára.
- Se o tempo de gravação disponível do disco for completamente usado, será realizada uma diminuição gradual do volume. Em seguida, o mostrador indicará "Disc Full!" e "PMA Writing" e o gravador pára.
- Se você inserir um disco que tenha sido parcialmente gravado (e ainda não tenha finalizado), a gravação continuará a seguir a parte já gravada.
- Se quiser gravar material adicional em um CD-RW que já tenha sido finalizado, você pode anular a finalização do disco (→ p.32).

Como selecionar o sinal de entrada

Você pode selecionar um dos três sinais de entrada (origens da gravação) a seguir.

Botão INPUT SELECT

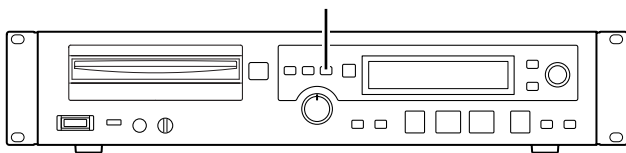

Pressione o botão INPUT SELECT no painel frontal para selecionar a origem da gravação.

Cada vez que pressiona o botão, você alterna entre as três origens de gravação. A origem da gravação selecionada atualmente é mostrada pelo estado dos seguintes indicadores.

[ANALOG] aceso.

O sinal de entrada de dos conectores L/R de ANALOG IN (UNBALANCED) é selecionado como a origem da gravação.

O mostrador indicará brevemente "Analog".

[DIGITAL] e [OPTICAL] acendem.

O sinal de entrada dos conectores DIGITAL IN (OPTICAL) é selecionado como origem da gravação.

O mostrador indicará brevemente "Optical".

[DIGITAL] e [COAXIAL] acendem.

O sinal de entrada dos conectores DIGITAL IN (COAXIAL) é selecionado como a origem da gravação.

O mostrador indicará brevemente "Coaxial".

Como usar o conversor da taxa de amostragem

O CDR633 sempre grava a 44,1 kHz (a taxa de amostragem de CD). Se quiser gravar em modo digital um sinal de uma taxa de amostragem diferente do conector DIGITAL IN (OPTICAL/COAXIAL), você deve ativar o conversor da taxa de amostragem (SRC) da seguinte forma.

1 Como descrito em "Operação básica no modo Menu" (→ p.13), acesse o item de menu "SRC?" e pressione o botão ENTER.

O mostrador indicará "SRC> XXX" (você pode selecionar ON ou OFF).

2 Gire o anel MULTI JOG para ativar/desativar o SRC.

3 Para retornar do modo Menu para o modo normal, pressione o botão MENU ou o botão ENTER.

Nota

- Se um sinal estiver sendo recebido do conector DIGITAL INPUT (OPTICAL/COAXIAL) quando o SRC for desativado, o indicador [DIGITAL] no mostrador piscará durante os modos de gravação, preparado para gravação ou monitoração.
- Sinais digitais diferentes de 44,1 kHz não podem ser gravados se o SRC estiver desativado. Se você tentar gravar, uma mensagem de erro "Not Fs44.1K!" será exibida.

Como ajustar o sinal de entrada

Veja aqui como ajustar o nível do sinal de entrada.

Controles INPUT

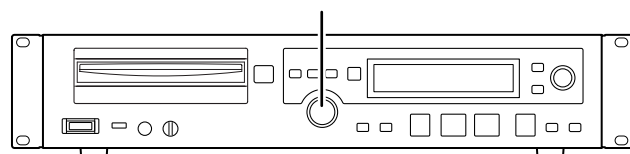

1 Certifique-se de que a origem da gravação (ex. aparelho de reprodução) esteja conectada aos conectores que você selecionou como origem da gravação.

5 – Gravação—Operações básicas de gravação

- 2 Se a origem da gravação for analógica ([ANALOG] aceso), use os controles INPUT para ajustar o nível recebido do aparelho de reprodução conectado.

Defina o nível para o mais alto possível sem permitir que os medidores mostrados na parte superior do mostrador atinjam o ponto de corte.

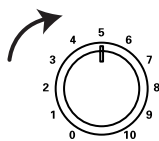

A parte externa dos controles INPUT ajusta o nível do canal esquerdo e a parte interna ajusta o nível do canal direito. Normalmente, as duas partes se movem em tandem quando você move uma parte, mas é possível ajustar os níveis esquerdo e direito individualmente segurando uma parte enquanto move a outra.

Atenção

A definição de controle INPUT não tem efeito se a origem da gravação for um sinal digital.

Nota

O controle INPUT ajusta o nível de sinal de entrada dos conectores L/R de ANALOG IN (UNBALANCED) antes de ser convertido em um sinal digital.

- 3 Use o procedimento a seguir para definir o nível (volume digital) que foi gravado no disco.

- ① Como descrito em “Operação básica no modo Menu” (→ p.13), acesse o item de menu “VOLUME?” e pressione o botão ENTER.

O mostrador indicará “Vol> XXXdB” (ajustável em um intervalo de -16,0 a 0,0 a +18,0).

- ② Gire o anel MULTI JOG para definir o nível da gravação.

Se um sinal analógico estiver sendo recebido, o ideal é ajustar o nível na etapa 2, usando os controles INPUT, e ajustar o volume digital em 0 dB.

Se um sinal digital estiver sendo recebido, use esta definição para compensar se o nível do sinal for muito baixo ou muito alto.

Atenção

Esteja ciente de que o sinal será cortado se você elevar o volume digital de forma indevida.

- ③ Pressione o botão Menu ou o botão ENTER para retornar do modo menu para o modo normal.

Como monitorar o sinal de entrada

Veja aqui como monitorar o sinal de entrada.

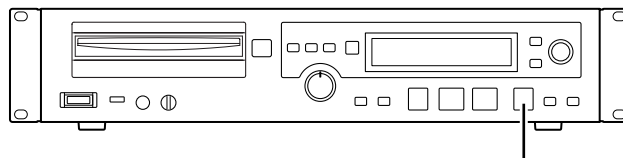

● Botão (record)/TR.INCR.

- 1 Sem nenhum disco inserido, pressione o botão ● (record)/TR.INCR. no painel frontal (ou o botão RECORD no controle remoto).

O mostrador indicará “Monitor” e a monitoração do sinal de entrada será ativada.

- 2 Para desativar a monitoração do sinal de entrada, pressione o botão ■ (stop) no painel frontal (ou no controle remoto).

Operações básicas de gravação

Essa seção explica como inserir um disco e gravar.

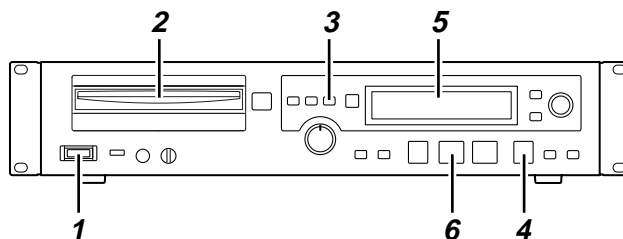

- 1 Pressione a chave POWER para ligar.

- 2 Insira um disco na unidade com o lado do rótulo virado para cima. O mostrador mostrará “Disc Loading”. Então “TOC Reading” aparecerá piscando.

Se você inseriu um disco em branco, o mostrador indicará “Blank Disc”.

- 3 Pressione o botão INPUT SELECT para selecionar a origem da gravação.

Para detalhes sobre as origens de gravação, consulte “Como selecionar o sinal de entrada” (→ p.25).

4 Pressione o botão ● (record) para entrar no modo pronto para gravação.

O [REC] e [II] acenderão e o mostrador indicará "Now OPC".

Nota

- "OPC" significa Controle de Potência Ótimo. É uma função que otimiza a potência do laser usada para gravar o disco.
- Se um sinal digital for registrado como origem da gravação, mas nenhum sinal (ou um sinal inadequado) estiver sendo emitido, uma mensagem de erro "D-IN UNLOCK!" é exibida.

5 Ajuste o nível de entrada

Para detalhes sobre o nível da entrada, consulte "Como ajustar o sinal de entrada" (→ p.25).

Defina o nível mais alto possível sem permitir que acenda a indicação [OVER] dos medidores exibidos na parte superior do mostrador.

O corte produzirá ruído digital se [OVER] acender. Esteja ciente de que, ao contrário da gravação analógica, não há espaço além do ponto [0] do medidor.

Nota

- Para gravar um CD, recomendamos que, como regra geral, você defina o VOLUME do modo menu para "0.0 dB". Isso lhe permite gravar o CD da origem da gravação sem corte.

6 Para gravar, pressione o botão ► (play).

Insira um sinal do aparelho de reprodução etc. que você conectou como a origem da gravação. Se quiser parar ou fazer pausa, faça o seguinte:

Para fazer uma pausa

Pressione o botão II (pause). Pressione o botão ► (play) mais uma vez para retomar a gravação.

Para parar a gravação

Pressione o botão ■ (stop)

O mostrador indica "PMA Writing" e o conteúdo será gravado no disco.

Atenção

- Quando o mostrador indica "PMA Writing", o conteúdo está sendo gravado em um disco. As operações são desativadas durante esse período.
- Nunca exponha o CDR633 à vibração forte ou desligue-o enquanto a indicação "PMA Writing" estiver sendo exibida. O conteúdo não será gravado corretamente se você fizer isso.

Como alternar o mostrador de tempo

Veja aqui como alterar o mostrador de tempo durante a gravação (ou no modo de pronto para gravação).

Botão DISPLAY

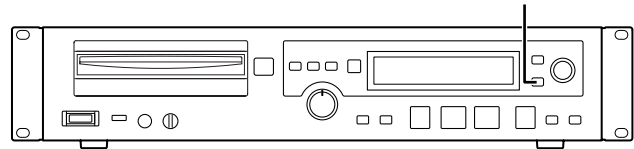

Durante a gravação (ou no modo pronto para gravação), pressione o botão DISPLAY no painel frontal (ou no controle remoto).

Cada vez que pressiona o botão, você alterna entre os quatro tipos de exibição de tempo. O tipo de mostrador selecionado atualmente é mostrado pelos seguintes indicadores.

Sem indicação

O tempo de gravação decorrido da trilha atual é exibido.

[REMAIN] aceso

O tempo restante de gravação do disco é exibido.

[TOTAL] aceso

O tempo total de gravação decorrido do disco inteiro é exibido.

[TOTAL] e [REMAIN] acesos

O tempo restante de gravação do disco é exibido.

Nota

Para detalhes sobre os mostradores de tempo durante reprodução ou pausa, consulte "Como alternar o mostrador de tempo" na seção "Reprodução" (→ p.14).

5 – Gravação—Aumente ou diminua gradualmente o volume

Aumente ou diminua gradualmente o volume

Durante a gravação, você pode aumentar gradualmente o volume do sinal de entrada do silêncio até o nível especificado ou diminuí-lo gradualmente do nível atual até o silêncio. Os tempos de diminuição/aumento gradual de volume podem ser especificados separadamente.

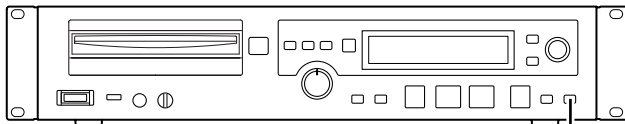

Botão FADER

- 1 Como descrito em “Operação básica no modo Menu” (→ p.13), acesse o item de menu “FADE IN?” e pressione o botão ENTER.

O mostrador indicará “Fade In> XXs” (você pode selecionar 1-30).

Veja aqui como especificar o tempo do aumento gradual do volume.

- 2 Gire o anel MULTI JOG para especificar o tempo do aumento gradual do volume.
- 3 Pressione o botão MENU para retornar do modo menu para o modo normal.
Selecionando o item de menu “FADE OUT?” na etapa 1, você pode especificar o tempo de diminuição gradual do volume da mesma forma.
- 4 Para executar um aumento gradual do volume, pressione o botão FADER no painel frontal (ou no controle remoto) do modo pronto para gravação.
A gravação começará ao mesmo tempo em que o volume aumenta gradualmente e o mostrador indica “Fade In”.
- 5 Para executar uma diminuição gradual do volume, pressione o botão FADER no painel frontal (ou no controle remoto) durante a gravação.
A diminuição gradual do volume começa e a gravação pára quando a diminuição chega ao silêncio. O mostrador indicará “Fade Out” enquanto a diminuição gradual do volume estiver ocorrendo.

Nota

Você pode operar uma diminuição gradual do volume durante um aumento gradual de volume ou um aumento gradual do volume durante uma diminuição gradual do volume.

Gravação sincr

A gravação sincronizada faz a gravação começar automaticamente quando o sinal de entrada excede um nível especificado (o nível sincronizado) e finalizar automaticamente quando o silêncio é detectado no final.

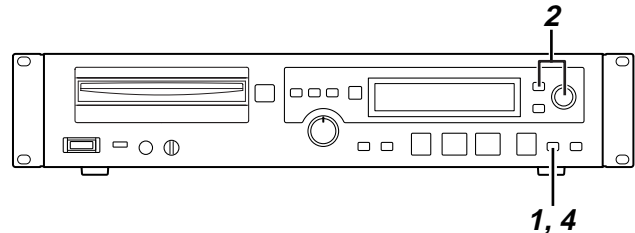

- 1 Depois de entrar no modo pronto para gravação (→ p.26), pressione o botão SYNC REC repetidamente para selecionar “Sync ALL” ou “Sync 1”.

Cada vez que você pressiona o botão, o mostrador alterna entre as seguintes definições: “Sync ALL” (gravação sincronizada repetidamente da origem da entrada) → “Sync 1” (gravação sincronizada apenas uma vez) → “Sync OFF” (gravação sincronizada desativada).

Se “Sync ALL” for selecionada, o indicador [SYNC] no mostrador acende e o CDR633 estará pronto para a gravação sincronizada.

Se “Sync 1” for selecionada, o indicador [SYNC] no mostrador pisca e o CDR633 estará pronto para a gravação sincronizada.

- 2 Se necessário, você pode ajustar o nível de sincronização da forma a seguir.
 - 1 Conforme descrito em “Operação básica no modo Menu” (→ p.13), acesse o item de menu “SYNC LEVEL?” e pressione o anel MULTI JOG.
O mostrador indicará “S_LEV> XXXdB”.
 - 2 Gire o anel MULTI JOG para definir o nível de sincronização. O intervalo é -24 dB a -72 dB (etapas de 6 dB).
 - 3 Pressione o botão MENU ou o botão ENTER para sair do modo Menu.

3 Comece a reproduzir a origem da entrada.

Depois da reprodução ter começado na origem da entrada, o CDR633 começará a gravar automaticamente quando detectar o sinal de áudio que está acima do nível de sincronização ajustado na etapa 2. No entanto, após Sync1 ou Sync, ALL é selecionado e, se não for detectado um sinal abaixo do nível de sincronização definido por mais de um segundo, o CDR633 não começará a gravar automaticamente, mesmo que detecte o sinal de áudio.

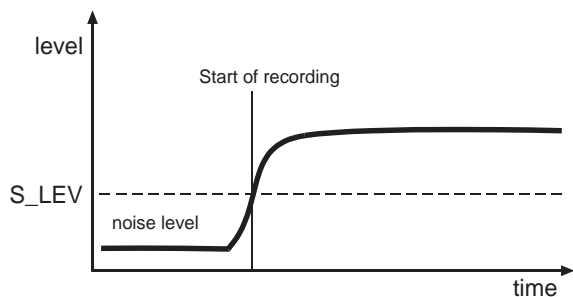

Se a definição do nível de sincronização for muito alta, você pode perder a parte inicial de uma música que comece suavemente.

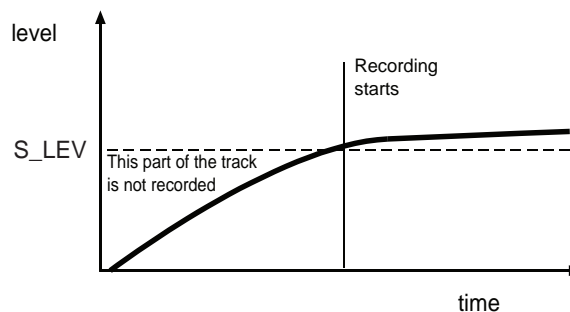

Por outro lado, você deve estar ciente de que se a definição do nível de sincronização for muito baixa, o nível de ruído de uma origem analógica pode ser superior ao nível de sincronização, impedindo que a gravação da sincronização comece.

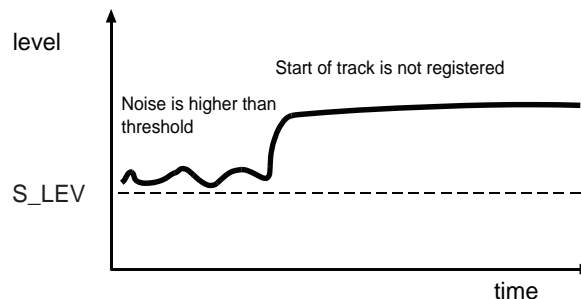

Nota

Neste manual, nós nos referimos ao áudio abaixo do nível de sincronização especificado como "silêncio".

Quando cinco segundos de silêncio ocorrem, o CDR633 entra automaticamente no modo pronto para gravação. Se você selecionou "Sync 1", a configuração da gravação de sincronização será desativada.

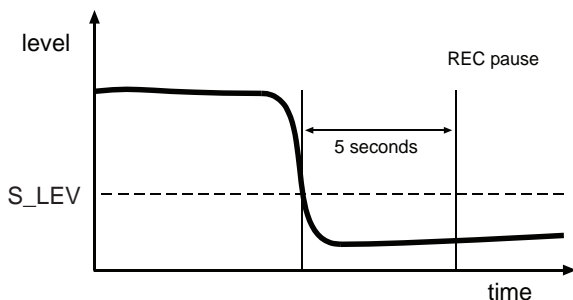

4 Para cancelar a gravação de sincronização, pressione o botão SYNC REC para selecionar Sync OFF.

Nota

- Se "Sync 1" estiver selecionado, pressionar o botão **II** (pause) interrompe o disco e desativa a definição de gravação sincronizada.
- Se "Sync ALL" estiver selecionado, pressionar o botão **II** (pause) entra no modo pronto para gravação, mas a definição da gravação sincronizada será mantida.
- Nos dois casos, a definição da gravação sincronizada será desativada se você parar pressionando o botão **■** (stop).

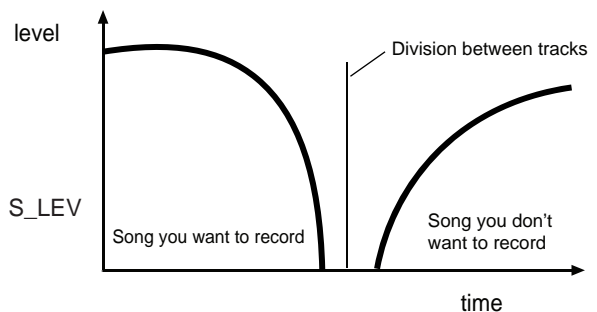

PORTUGUÊS

Gravação automática de trilhas

A gravação automática de trilhas é uma função que atualiza automaticamente o número da trilha quando as condições especificadas ocorrem.

1 Selecione o modo automático de trilhas da forma a seguir.

- ① Como descrito em “Operação básica no modo Menu” (→ p.13), acesse o item de menu “AUTO_TRK?” e pressione o botão ENTER.

O mostrador indicará “A_Trk> XXX”.

- ② Use o anel MULTI JOG para selecionar um dos modos a seguir.

Nível

O número da trilha será atualizado quando o sinal exceder o nível de trilha automático especificado após ficar abaixo desse nível por dois segundos ou mais.

Para especificar o nível de trilha automático, use o item de menu “A_TRK LEVEL?”. Você pode especificar este nível entre -24dB a 72dB (etapas 6 dB).

Quando A_Trk=Level, o indicador [A•TRACK] no mostrador acende.

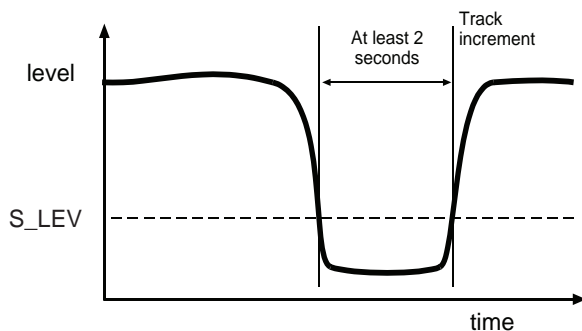

Digi

Durante a gravação de uma origem digital (CD, DAT, MD), o número da trilha será atualizado quando o limite da trilha for detectado na origem. Quando A_Trk=Digi, o indicador [A•TRACK] no mostrador será aceso.

No entanto, se uma origem analógica estiver sendo gravada mesmo com Digi selecionado ou se a gravação for de uma origem digital diferente da especificada acima, o número da trilha será atualizado de acordo com o nível de entrada da mesma forma que na definição “Level” especificada acima.

Minuto

O número da trilha será atualizado quando o tempo especificado tiver decorrido após o início da gravação. Use o item de menu “A_TRK TIME?” para especificar esta duração de tempo. Quando A_Trk=Minute, o indicador [A•TRACK] no mostrador acende.

O indicador [A•TRACK] pisca durante a gravação e no modo de gravação pronta.

2 Se você selecionou “Level” como modo de trilha automática, continue da forma a seguir para definir o nível de trilha automático.

- ① Como descrito em “Operação básica no modo Menu” (→ p.13), acesse o item de menu “A_TRK LEVEL?” e pressione o botão ENTER.
- ② Gire o anel MULTI JOG para definir o nível da trilha automático em um intervalo de -24 dB a -72 dB (etapas 6 dB).
- ③ Pressione o botão MENU ou o botão ENTER para sair do modo Menu.

3 Se você selecionou “Minute” como modo de trilha automática, continue da seguinte forma para especificar o intervalo de tempo para atualizar o número da trilha.

- ① Como descrito em “Operação básica no modo Menu” (→ p.13), acesse o item de menu “A_TRK_TIME?” e pressione o botão ENTER.
O mostrador indicará “TR_TIME>XXm”.
- ② Gire o anel MULTI JOG para selecionar “1m” (1 minuto), “5m” (5 minutos), “10m” (10 minutos), “15m” (15 minutos) ou “30m” (30 minutos) como intervalo de tempo.
- ③ Pressione o botão MENU ou o botão ENTER para sair do modo Menu.

Nesta condição, o número da trilha será atualizado quando o sinal de entrada corresponder às condições especificadas ou quando o intervalo especificado de tempo tiver decorrido desde o início da gravação.

Nota

Você não pode alterar a definição TR_TIME durante a gravação.

Com atualizar manualmente o número da trilha

Se quiser atualizar o número da trilha manualmente, continue da seguinte forma.

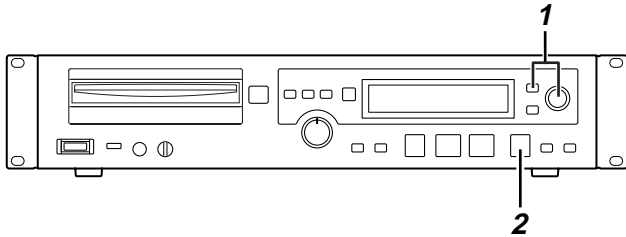

1 Siga estas etapas para ativar a atualização manual do número da trilha.

- 1 Como descrito em “Operação básica no modo Menu” (→ p.13), acesse o item de menu “M_TR INCR” e pressione o botão ENTER.

O mostrador indicará “TR_INCR> XXX” (você pode selecionar ON ou OFF).

- 2 Gire o anel MULTI JOG para selecionar ON.
- 3 Pressione o botão MENU ou o botão ENTER para sair do modo Menu.

2 Pressione o botão ● (record) no ponto onde você quer atribuir um número de trilha.

O número da trilha será atualizado.

Nota

Este botão é desativado quando o número de trilha 99 estiver sendo gravado.

Rec mute

Esta função facilita a gravação em um intervalo silencioso.

Para isso, pressione o botão REC MUTE no controle remoto durante a gravação.

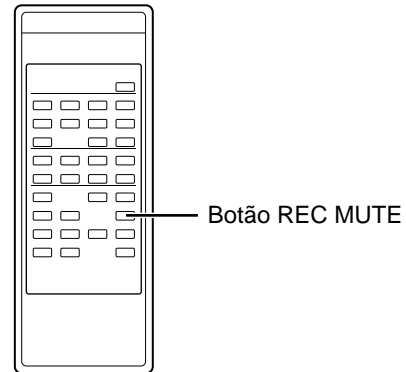

O mostrador indicará “Rec Mute” e a gravação sem som começará. Após aproximadamente quatro segundos, o gravador entra no modo pronto para gravação.

Nota

A função rec mute pode ser controlada apenas a partir do controle remoto.

6 – Operações de disco CD-R/CD-RW

Atenção

Tenha cuidado para que o aparelho não seja acidentalmente desligado durante a operação de finalização, anulação da finalização, atualização ou eliminação de disco/trilha. Se isso ocorrer, os dados no disco serão corrompidos e também é possível que o próprio disco seja inutilizado.

Esta seção explica várias operações que você pode executar em um disco CD-R/CD-RW, como finalizar um disco CD-R/CD-RW gravado para que ele possa ser reproduzido em um aparelho de CD convencional ou apagar todas ou parte das trilhas em um disco CD-RW.

Como finalizar

A finalização é a operação da gravação do TOC (índice: informações sobre os dados gravados, como o número de músicas e o tempo de início da reprodução de cada música) na mídia do CD-R/CD-RW.

Um disco gravado no CDR633 não pode ser reproduzido em um aparelho de CD convencional até o TOC final ter sido gravado no disco. (O CDR633 poderá reproduzir o disco mesmo antes de ele ter sido finalizado.)

Normalmente, nenhuma gravação adicional pode ser realizada na mídia de CD-R/CD-RW depois da finalização. No entanto, no caso de um CD-RW, você pode "anular a finalização" do disco para que uma gravação adicional possa ser realizada.

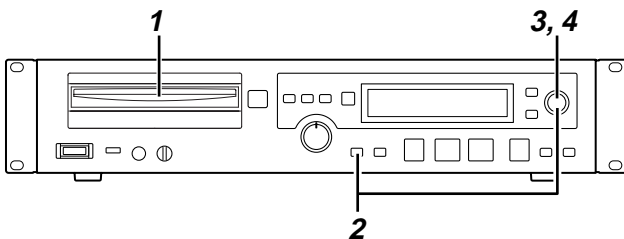

1 Insira um disco CD-R/CD-RW gravado na entrada de disco.

2 Quando em parada, pressione o botão **FINALIZE/INS** no painel frontal ou o botão **FINALIZE** no controle remoto.

O mostrador indicará "FINALIZE?".

Se decidir anular a operação, pressione o botão **FINALIZE/INS** (ou o botão **FINALIZE** no controle remoto) mais uma vez.

3 Pressione o botão **ENTER**.

O mostrador indicará "Sure?".

Se você decidir cancelar a operação, pressione o botão **STOP**.

4 Para executar a operação, pressione o botão **ENTER** uma única vez.

A Finalização começa e o mostrador indica o tempo estimado restante até a conclusão como "TOC X:XX".

Quando a finalização for concluída, o mostrador indicará "Complete". Todos os botões de operação são desativados enquanto a finalização está sendo realizada.

Como anular a finalização

Anular a finalização é uma operação que permite outras gravações em um disco CD-RW que já tinha sido finalizado.

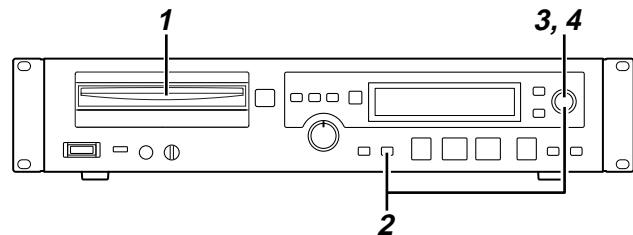

1 Insira um CD-RW finalizado na entrada de disco.

2 Quando estiver em uma parada, pressione o botão **ERASE/DEL** no painel frontal (ou o botão **ERASE** no controle remoto) e use o **anel MULTI JOG** (ou os botões **SKIP** no controle remoto) para selecionar "UNFINALIZE?".

Se decidir anular a operação, pressione o botão **ERASE/DEL** (ou o botão **SKIP** no controle remoto) mais uma vez.

3 Pressione o botão **ENTER**.

O mostrador indicará "Sure?".

Se você decidir cancelar a operação, pressione o botão **STOP**.

4 Para executar a operação, pressione o botão **ENTER** uma única vez.

A anulação da finalização começará e o mostrador indicará o tempo estimado restante até a conclusão em "Erase X:XX".

Quando a finalização for concluída, o mostrador indicará "Complete".

Como atualizar

Em alguns casos, o CDR633 pode não reconhecer um disco, talvez porque a finalização tenha sido abortada por uma queda de energia ou outra razão ou porque o disco foi usado por um computador. Nesses casos, a atualização do disco, conforme as instruções abaixo, pode permitir que o CDR633 a detecte.

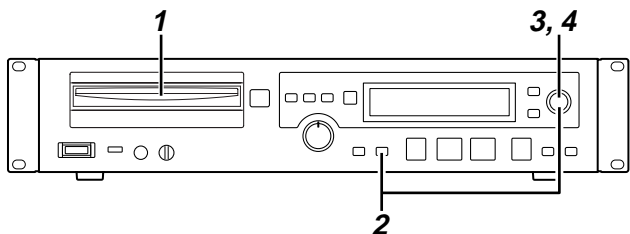

- 1 Insira o disco na entrada de disco.**
- 2 Quando estiver em uma parada, pressione o botão ERASE/DEL no painel frontal (ou o botão ERASE no controle remoto) e use o anel MULTI JOG (ou os botões SKIP no controle remoto) para selecionar "REFRESH?".**
Se decidir anular a operação, pressione o botão ERASE/DEL (ou o botão ERASE no controle remoto) mais uma vez.
- 3 Pressione o botão ENTER.**
O mostrador indicará "Sure?".
Se você decidir cancelar a operação, pressione o botão ■ (stop).
- 4 Para executar a operação, pressione o botão ENTER uma única vez.**
A atualização começará e o mostrador indicará o tempo estimado restante até a conclusão em "Erase X:XX".
Quando a atualização for concluída, o mostrador indicará "Complete".

Como apagar um disco

Esta operação apaga todas as trilhas que foram gravadas em um CD-RW, permitindo que o disco seja gravado de um estado branco.

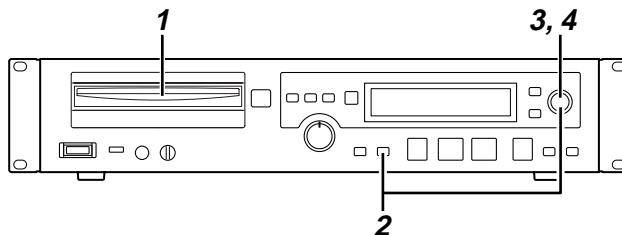

Atenção

O conteúdo do disco apagado será perdido para sempre. Realize esta operação com bastante cuidado para não apagar um disco importante por engano.

- 1 Insira um disco CD-RW gravado na entrada de disco.**
- 2 Quando estiver parado, pressione o botão ERASE/DEL no painel frontal (ou o botão ERASE no controle remoto) e use o anel MULTI JOG (ou os botões SKIP no controle remoto) para selecionar "ERASE DISC?".**
Se decidir anular a operação, pressione o botão ERASE/DEL (ou o botão ERASE no controle remoto) mais uma vez.
- 3 Pressione o botão ENTER.**
O mostrador indicará "Sure?".
Se você decidir cancelar a operação, pressione o botão ■ (stop).
- 4 Para executar a operação, pressione o botão ENTER uma única vez.**
O disco começará a ser apagado e o mostrador indicará o tempo estimado restante até a conclusão em "Erase X:XX".
Quando o disco tiver sido apagado, o mostrador indicará "Complete".

Como apagar uma trilha

Esta operação apaga a trilha especificada e todas as trilhas subsequentes de um disco CD-RW gravado.

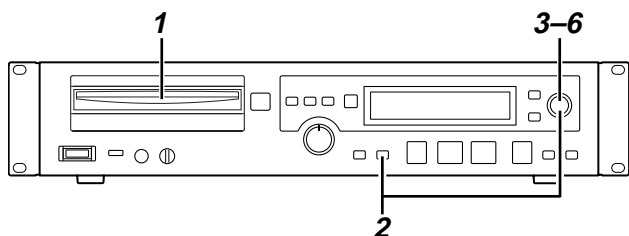

Atenção

O conteúdo das trilha(s) apagada(s) será perdido para sempre. Realize esta operação com bastante cuidado para não apagar trilhas importantes por engano.

- 1 Insira um disco CD-RW gravado na entrada de disco.**
- 2 Quando estiver em uma parada, pressione o botão ERASE/DEL no painel frontal (ou o botão ERASE no controle remoto) e use o anel MULTI JOG (ou os botões SKIP no controle remoto) para selecionar "ERASE TRACK?".**

Se decidir anular a operação, pressione o botão ERASE/DEL (ou o botão ERASE no controle remoto) mais uma vez.

- 3 Pressione o botão ENTER.**

O mostrador indicará "Erase XX-XX" (primeira trilha a ser apagada — última trilha).
Se decidir anular a operação, pressione o botão ERASE/DEL (ou o botão ERASE no controle remoto) mais uma vez.

- 4 Use o anel MULTI JOG (ou os botões SKIP no controle remoto) para selecionar a primeira trilha a ser apagada.**

Se decidir anular a operação, pressione o botão ERASE/DEL (ou o botão ERASE no controle remoto) mais uma vez.

- 5 Pressione o botão ENTER.**

O mostrador indicará "Sure?".
Se você decidir cancelar a operação, pressione o botão STOP.

- 6 Para executar a operação, pressione o botão ENTER uma única vez.**

A trilha começará a ser apagada e o mostrador indicará o tempo estimado restante até a conclusão em "Erase X:XX".
Quando a eliminação da trilha for concluída, o mostrador indicará "Complete".

7 – Como inserir nomes

Atenção

Se você desligar sem finalizar após inserir um nome, o TOC não será gravado e o nome que você inseriu será descartado. Você deve executar a operação finalizada para gravar o TOC.

Você pode usar o item de menu "TEXT EDIT?" para inserir um nome para um disco ou trilha.

Como denominar um disco

Veja aqui como atribuir um nome a um disco CD-R/CD-RW.

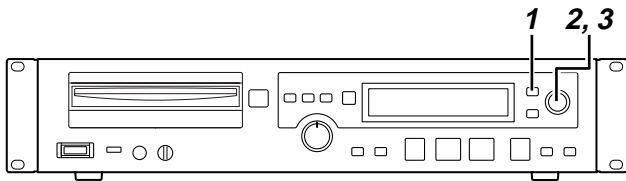

- 1 Durante uma parada, acesse o item de menu "TEXT EDIT?" e pressione o botão ENTER.**

O mostrador indicará "Text> XXX" (você pode escolher Disco ou um número de trilha 01-99).
- 2 Pressione o botão ENTER e use o anel MULTI JOG (ou os botões SKIP no controle remoto) para selecionar trilhas "Text> Disc".**
- 3 Pressione o botão ENTER.**

A área de exibição de caracteres mostrará o nome do disco atual e o modo de edição do nome será ativado (o cursor piscará).
- 4 Insira um nome como descrito abaixo e pressione o botão MENU no painel frontal (ou o botão MENU no controle remoto) para finalizar sua entrada.**

No modo de edição de nome, você pode atribuir um nome da seguinte forma.

Para selecionar o tipo de caracteres.

Pressione o botão DISPLAY no painel frontal ou no controle remoto para alternar entre os dois tipos de caracteres a seguir.

- Letras minúsculas/símbolos (nada exibido no mostrador)
- Letras maiúsculas/símbolos ("CAPS" aceso no mostrador)

Para inserir caracteres

Use o anel MULTI JOG (ou botões SKIP no controle remoto) para selecionar caracteres e pressione o botão ENTER para confirmar a sua escolha.

Para mover o cursor

Use o botão SYNC REC/< ou o botão FADER/>.

Pressionar o botão SYNC REC/< move o cursor para a esquerda e pressionar o botão FADER/> move o cursor para a direita.

Você também pode usar os botões SYNC REC ou FADER do controle remoto para mover o cursor.

Para excluir caracteres

Mova o cursor para o caractere que você quer apagar e pressione o botão ERASE/DEL (ou o botão ERASE no controle remoto).

Para inserir caracteres

Posicione o cursor onde você quer inserir o caractere e pressione o botão FINALIZE/INS (ou o botão FINALIZE no controle remoto).

Para corrigir caracteres

Mova o cursor para o caractere que você quer corrigir e insira o caractere desejado.

Se você editou o texto e tentou remover o disco sem gravar o TOC, uma mensagem **Sure? Text!** será exibida. Se quiser remover o disco sem gravar o TOC, pressione o botão ▲ (Eject) mais uma vez quando a mensagem **Sure? Text!** for mostrada (o texto que você inseriu será descartado).

Como nomear uma trilha

Veja aqui como atribuir um nome a uma trilha gravada em um disco CD-R/CD-RW.

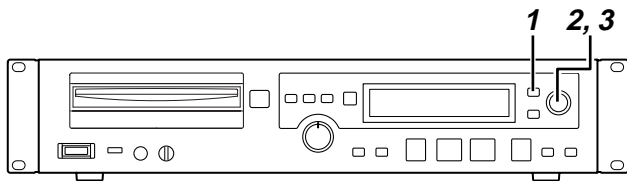

1 Durante uma parada, acesse o item de menu "TEXT EDIT?" e pressione o botão ENTER.

O mostrador indicará "Text> XXX" (você pode escolher Disco ou um número de trilha 01-99).

2 Pressione o botão ENTER e use o anel MULTI JOG (ou os botões SKIP no controle remoto) para selecionar um número de trilha 01-99.

3 Pressione o botão ENTER.

A área de exibição de caracteres mostrará o nome da trilha atual e o modo de edição do nome será ativado (o cursor piscará).

Nota

Se atualmente não houver nome, nada será exibido (apenas o cursor piscará).

4 Insira um nome da mesma forma que inseriu um nome de disco e pressione o botão MENU no painel frontal (ou o botão MENU no controle remoto) para finalizar sua entrada.

Se você editou o texto e tentou remover o disco sem gravar o TOC, uma mensagem de **Sure? Text!** será exibida. Se quiser remover o disco sem gravar o TOC, pressione o botão ▲ (Eject) mais uma vez quando a mensagem **Sure? Text!** for mostrada (o texto que você inseriu será descartado).

8 – Mensagens

Mensagens de erro

Se uma das mensagens a seguir aparecer, pressione o botão ■ (stop) e depois tente solucionar a causa do erro. Se você não conseguir resolver o problema, favor entrar em contato com a central de serviços autorizada mais próxima.

- **Can't Rec! (Não consigo gravar)**
Eu não consigo gravar. Apague o conteúdo do disco (em um CD-RW) ou use um outro disco gravável.
- **Disc Error! (Erro de disco!)**
Há um problema no disco. Use outro disco.
- **Disc Full! (Disco cheio!)**
A gravação não é possível porque não há mais tempo de gravação ou trilha gravável no disco.
- **Text Full! (Texto cheio!)**
Você atingiu o número máximo de caracteres.
- **Sure? Text Full! (Tem certeza? Texto!)**
Após editar o texto, você tentou ejetar o disco CD-R/CD-RW sem finalizar. Se quiser continuar (e descartar o texto inserido), pressione o botão ▲ (Eject) mais uma vez.
- **Drive Error! (Erro de unidade!)**
Há um problema na unidade de CD-RW.
- **D-IN UNLOCK!**
Nenhuma unidade digital está conectada ao conector DIGITAL IN (ou a unidade digital conectada está desligada). Verifique a conexão e a alimentação da unidade digital.
- **Not Audio! (Sem áudio!)**
O sinal recebido no conector DIGITAL IN não é um sinal de áudio.
- **Erase Error! (Erro ao apagar!)**
Ocorreu um erro durante a eliminação.
- **Not Fs44.1k! (Não Fs44.1k!)**
A frequência da amostragem da entrada digital não é 44,1 kHz. Favor desativar o SRC.
- **PGM Empty! (PGM vazio!)**
Não há nada programado.
- **Text Full! (PGM cheio!)**
Você já programou 99 músicas.
- **Erro de formato!**
Esse formato não pode ser lido na unidade.

- **Can't Edit! (Não consigo editar!)**
A operação da edição não pôde ser executada devido a restrições operacionais.
- **Can't Sel! (Não consigo selecionar!)**
O menu ou outro item não puderam ser selecionados porque é proibido.
- **Can't INCR! (Não consigo incrementar!)**
A trilha não pôde ser incrementada porque M_TR_INCR está OFF.
- **Rec Error! (Erro de gravação!)**
Ocorreu um erro durante a gravação. Favor gravar novamente.
- **No DIR! (Sem DIR!)**
Nenhum diretório contém arquivos.
- **Decode Err! (Erro de decodificação!)**
Erro ao reproduzir um arquivo MP3.
- **IR Disable!**
A operação do controle remoto não está autorizada.

Mensagens durante operação

- **Blank Disc (Disco em branco)**
Um disco não gravado foi inserido.
- **Complete (Concluído)**
Uma operação como finalizar ou apagar foi concluída.
- **Now OPC. (Agora em OPC.)**
A calibração está sendo executada de acordo com as características do disco usado para que ele possa ser gravado da melhor forma.
- **Disc Repair (Reparo de disco)**
O disco está sendo reparado.
- **PMA Writing (PMA = Program Memory Area) (Gravação na Área de Memória do Programa)**
O conteúdo está sendo gravado no disco.
- **TOC Reading. (Leitura do TOC)**
Os dados do TOC estão sendo lidos.

9 – Solução de Problemas

- **Eu não consigo ligar o aparelho.**
O cabo de força está bem conectado?
- **“Disc Error!” aparece**
O disco pode estar sujo? Limpe ou troque o disco.
- **Não consigo reproduzir.**
Pode ter ocorrido condensação? Se a condensação tiver ocorrido, remova o disco e deixe a unidade ligada por algumas horas.
- **Sem som**
Verifique as conexões do seu sistema monitor mais uma vez. Também verifique as configurações de volume do seu amplificador.
- **Não consigo gravar.**
 - Verifique as conexões mais uma vez.
 - Verifique o nível da gravação.
 - Você não pode gravar em um CD para reprodução apenas. Favor usar um CD gravável.
- **Uma definição alterada não foi memorizada.**
O CDR633 salva cópias de backup das suas configurações sempre que você troca as configurações de modo; no entanto, o backup pode falhar se você desligar imediatamente. Evite desligar imediatamente após fazer a alteração.
- **Ruído ou estática podem ser ouvidos.**
Favor reposicionar a unidade longe de fontes magnéticas fortes, como uma televisão.
- **Não consigo inserir um disco**
Tire o disco para fora e pressione o botão ▲ ((Eject) para reinicializar. Depois tente de novo. Nunca use a força para inserir o disco na entrada.

10 –Especificações

Discos graváveis	CD-R, CD-R-DA, CD-RW, CD-RW-DA (CD-RW de Alta Velocidade é compatível)	
Profundidade de bit da quantização	linear de 16 bits	
Frequência de amostragem	44,1 kHz	
Resposta da frequência	20Hz–20KHz ±0,8 dB (reprodução) ±1,0 dB (gravação)	
S/N	95 dB ou mais (reprodução) ±90 dB ou mais (gravação)	
Intervalo dinâmico	95 dB ou mais (reprodução) ±90 dB ou mais (gravação)	
Distorção	0,006% ou menos (reprodução) 0,008% ou menos (gravação)	
Separação de canal	90 dB ou mais (reprodução: 1 kHz) ±80 dB ou mais (gravação:) 1 kHz)	
Som distorcido e tremulação	abaixo dos limites mensuráveis (menos de 0,001%)	
Entradas analógicas	entrada não-balanceadas	Tomada RCA
	Nível de entrada nominal	-10 dBV (em escala real: -16 dB)
	Nível de entrada mínimo	-19 dBV ou mais (nível de entrada mínimo que pode ser ajustado ao nível nominal (escala real -16 dB))
Saídas analógicas	Impedância de entrada	22 kΩ ±10% (não-balanceado)
	saída não-balanceadas	Tomada RCA
	Nível de saída nominal	-10 dBV ±2 dB (em escala real: -16 dB)
	Nível de saída máximo	+6 dBV ±2 dB
Saída de telefones	Impedância de saída	600Ω ±10% (não-balanceado)
	conector de telefone estéreo (1/4 pol.)	
	20 mW ou mais	
	32Ω de carga	
Saída digital	COAXIAL	Tomada RCA (IEC-60958 Tipo II)
	OPTICAL	TOSLINK (IEC-60958 Tipo II)
Fonte de alimentação		
/U1B	120 V CA/60Hz	
Consumo de corrente		
/U1B	18 W	
Dimensões	Largura	482,6 mm (19,1 pol.)
	Altura	98,0 mm (3,9 pol.)
	Profundidade	307,5 mm (12,1 pol.)
Peso	4,3 kg (9,5 lbs)	

Dimensões

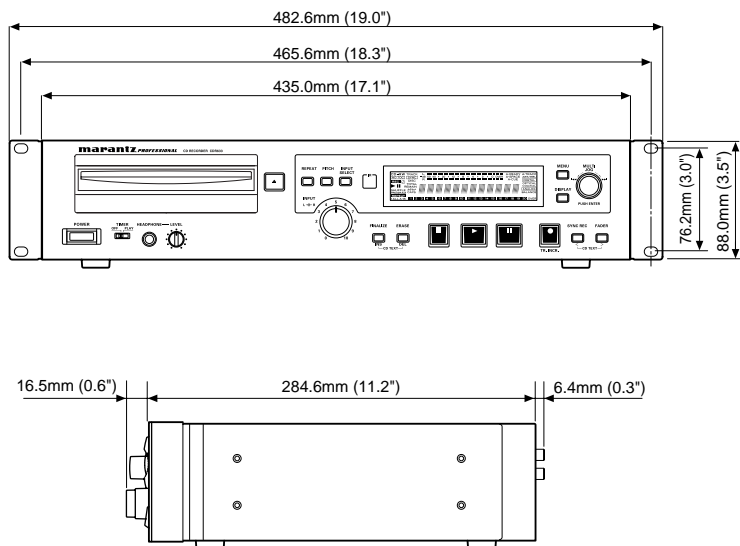

11 – Garantia limitada

O seu produto Marantz Professional está garantido contra defeitos de fabrico no material e execução pelo período de um ano em termos de peças e mão-de-obra.

Salvo conforme especificado abaixo, esta garantia cobre defeitos no material e execução. Os seguintes não são cobertos pela garantia:

1. Danos, deterioração, avaria ou incapacidade para responder às especificações de desempenho em resultado de:
 - a) Acidentes, actos da natureza, utilização inadequada, abuso, negligência ou modificação não autorizada do produto.
 - b) Instalação, remoção ou manutenção inadequadas ou incapacidade para seguir as instruções fornecidas.
 - c) Reparação ou tentativa de reparação por um agente não autorizado da Marantz.
 - d) Qualquer envio (as queixas devem ser apresentadas ao transportador).
 - e) Qualquer outra causa que não um defeito de fabrico.
2. Limpeza, verificações sem qualquer falha encontrada ou alterações causadas pela instalação, remoção ou reinstalação do produto.
3. Qualquer produto em série em que o número de série tenha sido deformado, modificado ou removido.
4. Pilhas e carregadores de pilhas.
5. Acessórios, incluindo mas não limitados a: cabos, hardware de montagem e suportes, acessórios de limpeza, cabos de alimentação e transformadores e malas de transporte.

Garantia não-transferível

Só o comprador original pode fazer valer a presente Garantia.

Aquilo por que pagaremos

Pagaremos por todas as despesas de mão-de-obra e material por itens cobertos pela garantia.

Como obter assistência (continente americano apenas)

1. Se a sua unidade necessitar de assistência nos EUA, contacte o nosso serviço de assistência através do número de telefone apropriado abaixo indicado. Indicar-lhe-emos o nome e a localização de um ou mais centros de assistência autorizados nos quais poderá obter assistência. Não nos devolva directamente a unidade.
2. Terá de pagar quaisquer encargos de envio se for necessário enviar o produto para assistência. Se as reparações necessárias forem cobertas pela garantia, pagaremos os encargos de envio para as suas instalações nos Estados Unidos ou respectivos territórios.

3. Sempre que a assistência coberta pela garantia for necessária, deve apresentar a factura de venda original datada ou outra prova de compra com data.

Limitação das garantias implícitas

Todas as garantias implícitas, incluindo garantias de comercialização e adequação a um propósito específico, estão limitadas em duração ao período de vigência da presente garantia.

Exclusão de danos (continente americano apenas)

A responsabilidade por qualquer produto defeituoso está limitada à reparação ou substituição do produto de acordo com a opção do fabricante. O fabricante não será responsabilizado por danos de outros produtos causados por quaisquer defeitos nos produtos Marantz, danos baseados em inconveniência ou perda de uso do produto ou quaisquer outros danos, incidentais, consequenciais ou outros.

Alguns Estados não permitem limitações sobre a duração de uma garantia implícita e/ou não permitem a exclusão ou limitação de danos incidentais ou consequenciais. Consequentemente, as supra-mencionadas limitações e exclusões poderão não se aplicar a si.

Como a legislação do Estado se relaciona com a garantia (continente americano apenas)

A presente garantia proporciona-lhe direitos legais específicos e pode usufruir de outros direitos que podem variar de Estado para Estado.

Número de Assistência da Marantz Professional (continente americano apenas):

Assistência de Fábrica da Marantz Professional (630) 741-0330.

Produtos comprados fora dos Estados Unidos e possessões ou territórios.

A presente garantia só está em vigor nos Estados Unidos e possessões ou territórios.

Sites do Departamento de Vendas dos produtos da Marantz Professional:

Para qualquer questão ou informação sobre o serviço de reparação dos produtos da Marantz Professional, contacte o nosso Departamento de Vendas ou Centro de Suporte Técnico mais próximo indicado no site da Internet abaixo da D&M Professional.

AMÉRICA

D&M Professional America

<http://www.d-mpro.com>

EUROPA

D&M Professional Europe

<http://www.d-mpro.eu.com>

ÁSIA/OUTROS

D&M Professional Asia

<http://www.d-mproasia.com>

D&M Holdings Inc.
PROFESSIONAL BUSINESS COMPANY

