



**Contact SAMSUNG WORLDWIDE**

If you have any questions or comments relating to Samsung products, please contact the SAMSUNG customer care center.

**Comment contacter Samsung dans le monde**

Si vous avez des suggestions ou des questions concernant les produits Samsung, veuillez contacter le Service Consommateurs Samsung.

| Country | Customer Care Center ☎   | Web Site        | Address   |
|---------|--------------------------|-----------------|---|
| CANADA  | 1-800-SAMSUNG (726-7864) | www.samsung.com | Samsung Electronics Canada Inc., Customer Service<br>55 Standish Court Mississauga, Ontario L5R 4B2<br>Canada |
| U.S.A   | 1-800-SAMSUNG (726-7864) | www.samsung.com | Samsung Electronics America, Inc. 85 Challenger<br>Road Ridgefield Park, NJ 07660-2112                        |



SERIES **6**  
SÉRIE **6**  
6000  
6050

# LED TV

## user manual

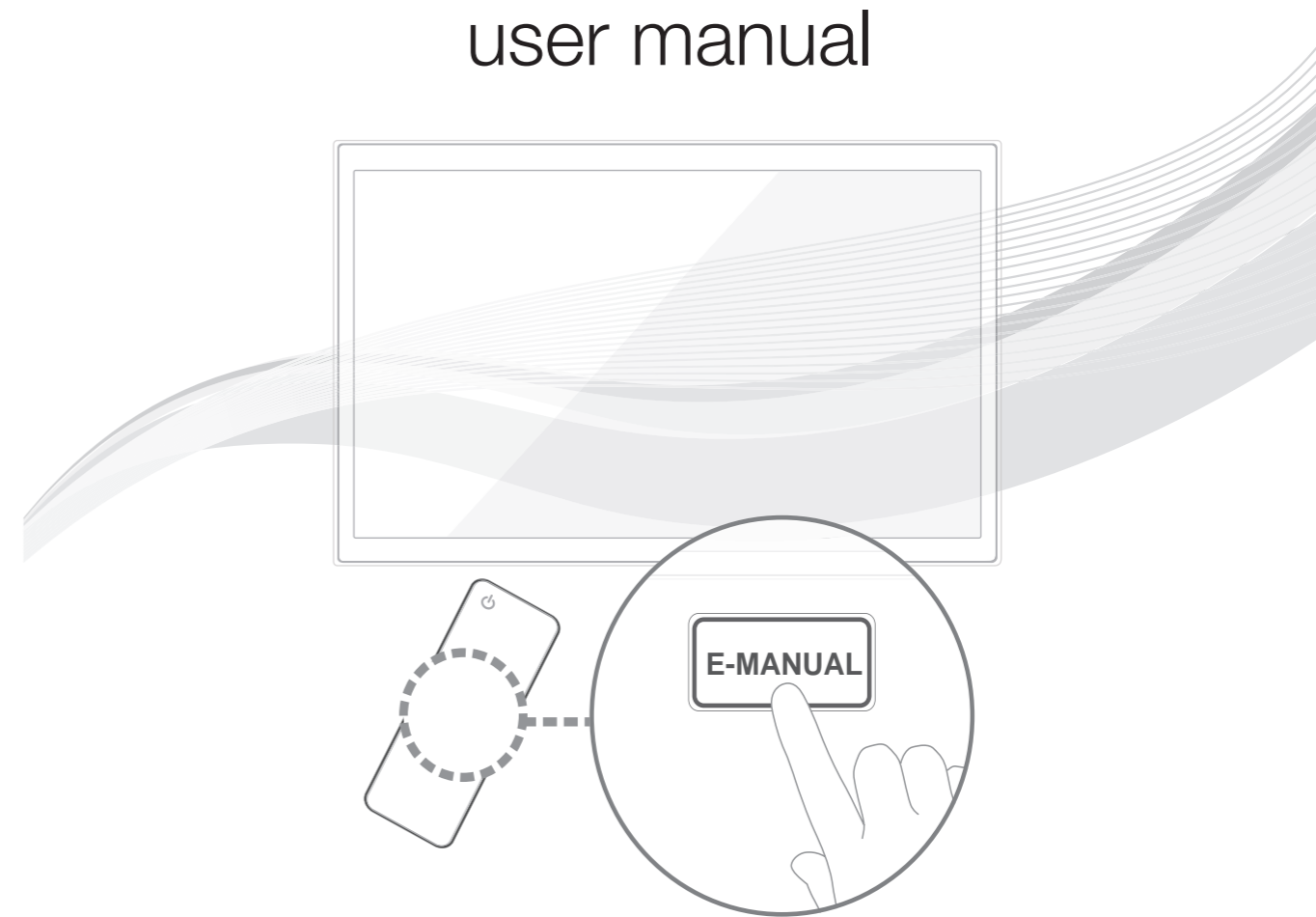

imagine the possibilities

Thank you for purchasing this Samsung product.  
To receive more complete service, please register  
your product at  
[www.samsung.com/register](http://www.samsung.com/register)

Model \_\_\_\_\_ Serial No. \_\_\_\_\_



BN68-03330B-01

Figures and illustrations in this User Manual are provided for reference only and may differ from actual product appearance. Product design and specifications may be changed without notice.

## Important Warranty Information Regarding Television Format Viewing

 See the warranty card for more information on warranty terms.

Wide screen format LED Displays (with 16:9 aspect ratios, the ratio of the screen width to height) are primarily designed to view wide screen format full-motion video. The images displayed on them should primarily be in the wide screen 16:9 ratio format, or expanded to fill the screen if your model offers this feature with the images constantly in motion. Displaying stationary graphics and images on the screen, such as the dark side bars on non-expanded standard format television video and programming, should be limited to no more than 5% of the total television viewing per week.

Additionally, viewing other stationary images and text such as stock market crawls, video game displays, station logos, web sites or computer graphics and patterns, should be limited as described above for all televisions. Displaying stationary images for more than 5% of total viewing time can cause uneven aging of your LED display and leave subtle, but permanent burned-in ghost images in the LED picture. To avoid this, vary the programming and images, and primarily display full screen moving images, not stationary patterns or dark bars. On LED models that offer picture sizing features, use these controls to view different formats as a full screen picture.

Be careful about the television formats you select and the length of time you view them. Uneven LED aging as a result of format selection and use, as well as burned in images, are not covered by your Samsung limited warranty.

- **SAMSUNG ELECTRONICS NORTH AMERICAN LIMITED WARRANTY STATEMENT**

Subject to the requirements, conditions, exclusions and limitations of the original Limited Warranty supplied with Samsung Electronics (SAMSUNG) products, and the requirements, conditions, exclusions and limitations contained herein, SAMSUNG will additionally provide Warranty Repair Service in the United States on SAMSUNG products purchased in Canada, and in Canada on SAMSUNG products purchased in the United States, for the warranty period originally specified, and to the Original Purchaser only.

The above described warranty repairs must be performed by a SAMSUNG Authorized Service Center. Along with this Statement, the Original Limited Warranty Statement and a dated Bill of Sale as Proof of Purchase must be presented to the Service Center. Transportation to and from the Service Center is the responsibility of the purchaser. Conditions covered are limited only to manufacturing defects in material or workmanship, and only those encountered in normal use of the product.

Excluded, but not limited to, are any originally specified provisions for, in-home or on-site services, minimum or maximum repair times, exchanges or replacements, accessories, options, upgrades, or consumables.

For the location of a SAMSUNG Authorized Service Center, please call toll-free:

- In the United States : 1-800-SAMSUNG (1-800-726-7864)
- In Canada : 1-800-SAMSUNG

## Still image warning

Avoid displaying still images (such as jpeg picture files), still image elements (such as TV channel logos, stock or news bars at the screen bottom etc.), or programs in panorama or 4:3 image format on the screen. Constantly displaying still pictures can cause image burn-in on the LED screen, which will affect image quality. To reduce risk of this effect, please follow the recommendations below:

- Avoid displaying the same TV channel for long periods.
- Always try to display any image in full screen. Use the TV set's picture format menu for the best possible match.
- Reduce brightness and contrast to avoid the appearance of after-images.
- Use all TV features designed to reduce image retention and screen burn. Refer to the e-Manual for details.

## Accessories

 Please make sure the following items are included with your TV. If any items are missing, contact your dealer.

 The items' colors and shapes may vary depending on the model.

 Check that there are no accessories hidden behind or under packing materials when you open the box.

- Remote Control (AA59-00442A) & Batteries (AAA x 2)
- Owner's Instructions
- Power Cord
- Cleaning Cloth
- Warranty Card / Safety Guide



AV/Component Adapter  
(BN39-01154W)



AV Adapter  
(BN39-01154H)



Holder-Ring (4EA)  
(BN61-07295A)



Holder-Wire stand  
(BN61-05491A)



Samsung Wireless LAN  
Adapter (LED 6050 Series only)  
(AK98-01080A)

### Input Cables (Sold Separately)

To purchase the RS232 cable, contact [www.SamsungParts.com](http://www.SamsungParts.com).



RS232 (AA39-00311A)



Audio



HDMI



HDMI-DVI



Component



Composite (AV)



Coaxial (RF)





VGA

## Viewing the Control Panel

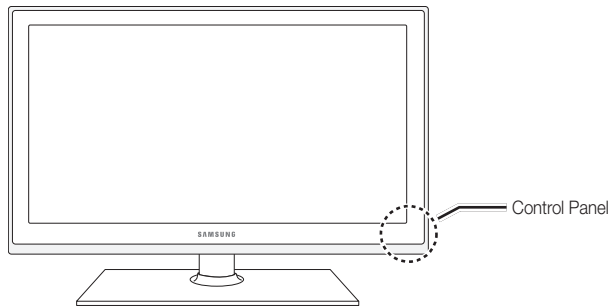
 The product color and shape may vary depending on the model.



|   |  |
|---|--|
| Remote control sensor   | Aim the remote control towards this spot on the TV.  |
| Power Indicator   | Blinks and turns off when the power is on and lights up in standby mode.   |
| SOURCE   | Toggles between all the available input sources. In the on-screen menu, use this button as you would use the ENTER  button on the remote control. |
| MENU  | Displays an on-screen menu, the OSD (on screen display), which contains controls for your TV's features.   |
| -VOL+   | Adjusts the volume. In the OSD, use the -VOL+ buttons as you would use the ◀ and ▶ buttons on the remote control.  |
| ▼ CH ▲  | Changes the channels. In the OSD, use the ▼ CH ▲ buttons as you would use the ▼ and ▲ buttons on the remote control.   |
|  (Power) | Turns the TV on or off.  |

### Standby mode

Your TV enters Standby mode when you turn it off and continues to consume a small amount of electric power. To be safe and to decrease power consumption, do not leave your TV in standby mode for long periods of time (when you are away on vacation, for example). It is best to unplug the power cord.

## Install the Stand

See the separate stand installation guide for more detailed instructions.

**A** 1 EA

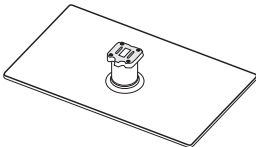

**B** 1 EA

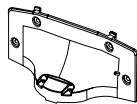

**C**  x4 (M4 X L12)

**D**  x4 (M4 X L8)

Stand (depending on the model)

Guide Stand

Screws

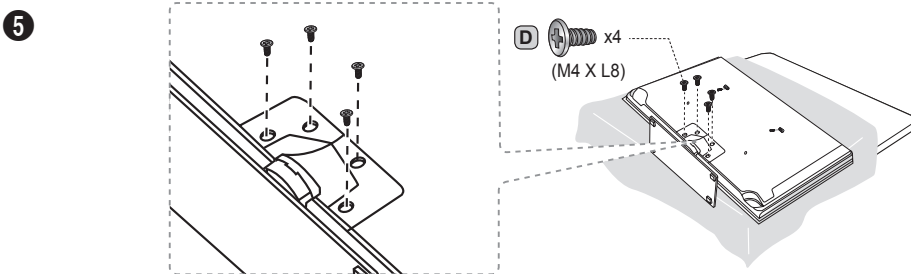
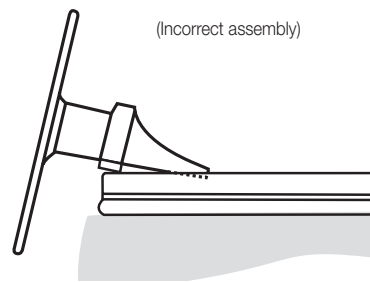
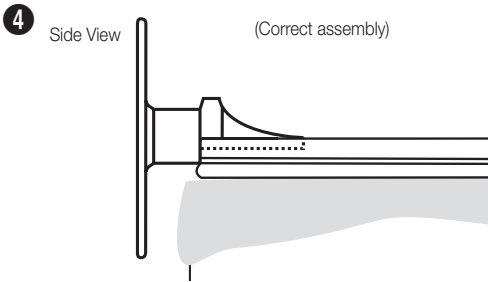
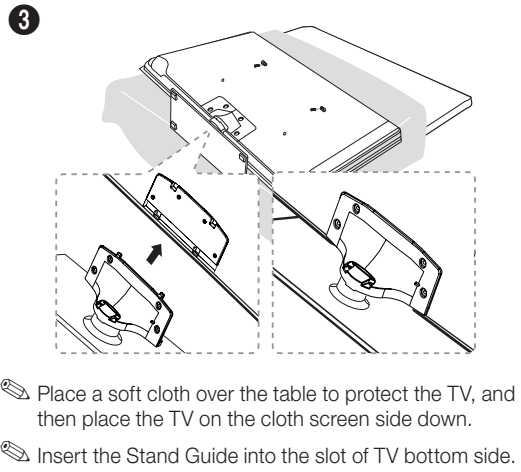
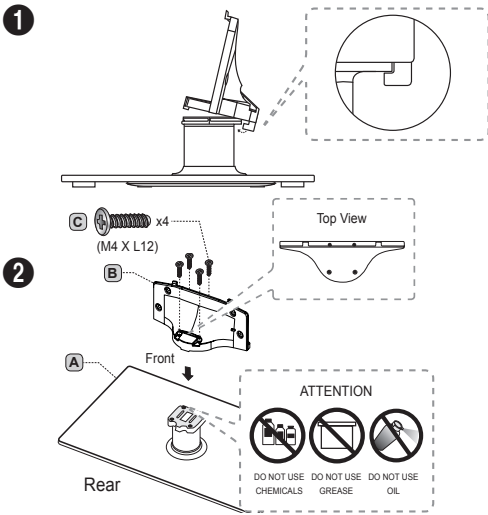

**NOTE**

- Make sure to distinguish between the front and back of each component when assembling them.
- Make sure that at least two people lift and move the TV.

**Assembling the Holder-Wire stand**

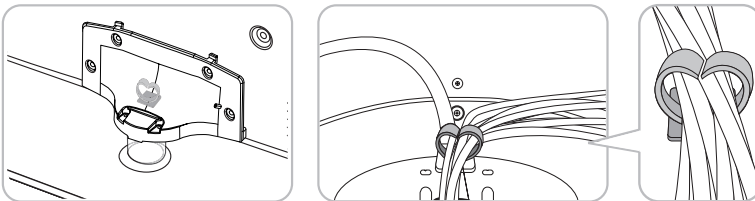

## Installing the Wall Mount

### Preparing before installing Wall-Mount

To install a wall-mount from another manufacturer, use the Holder-Ring.

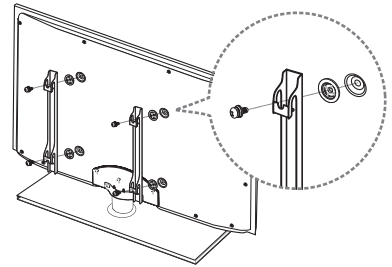

### Installing the Wall Mount Kit

The wall mount kit (sold separately) allows you to mount the TV on the wall.

For detailed information on installing the wall mount, see the instructions provided with the wall mount. We recommend you assistance when installing the wall mount bracket. Samsung Electronics is not responsible for any damage to the product or injury to yourself or others if you elect to install the wall mount on your own.

### Wall Mount Kit Specifications (VESA)

Install your wall mount on a solid wall perpendicular to the floor. Before attaching the wall mount to surfaces other than plaster board, please contact your nearest dealer for additional information. If you install the TV on a ceiling or slanted wall, it may fall and result in severe personal injury.

#### **NOTE**

- Standard dimensions for wall mount kits are shown in the table below.
- Samsung wall mount kits contain a detailed installation manual and all parts necessary for assembly are provided.
- Do not use screws that do not comply with the VESA standard screw specifications.
- Do not use screws that are longer than the standard length or do not comply with the VESA standard screw specifications. Screws that are too long may cause damage to the inside of the TV set.
- For wall mounts that do not comply with the VESA standard screw specifications, the length of the screws may differ depending on the wall mount specifications.
- Do not fasten the screws too firmly. This may damage the product or cause the product to fall, leading to personal injury. Samsung is not liable for these kinds of accidents.
- Samsung is not liable for product damage or personal injury when a non-VESA or non-specified wall mount is used or the consumer fails to follow the product installation instructions.
- Our 55" model do not comply with VESA Specifications. Therefore, you should use our dedicated wall mount kit for this model.
- Do not mount the TV at more than a 15 degree tilt.
- Always have two people mount the TV on a wall.

| Product Family | TV size in inches | VESA screw hole specs (A * B) in millimeters | Standard Screw | Quantity |
|----------------|-------------------|--|----------------|----------|
| LED-TV         | 19~22             | 75 X 75                                      | M4             | 4        |
|                | 23~27             | 200 X 100                                    |                |          |
|                | 32~40             | 200 X 200                                    | M8             |          |
|                | 46~55             | 400 X 400                                    |                |          |
|                | 60~65             | 600 X 400                                    |                |          |

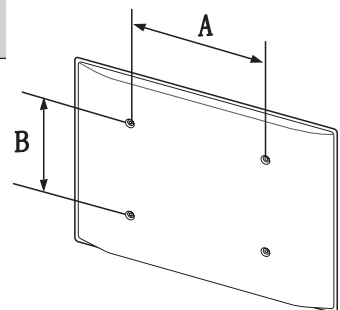

Do not install your Wall Mount Kit while your TV is turned on. It may result in personal injury due to electric shock.

## Remote Control Buttons

 This remote control has Braille points on the Power, Channel, and Volume buttons and can be used by visually impaired persons.

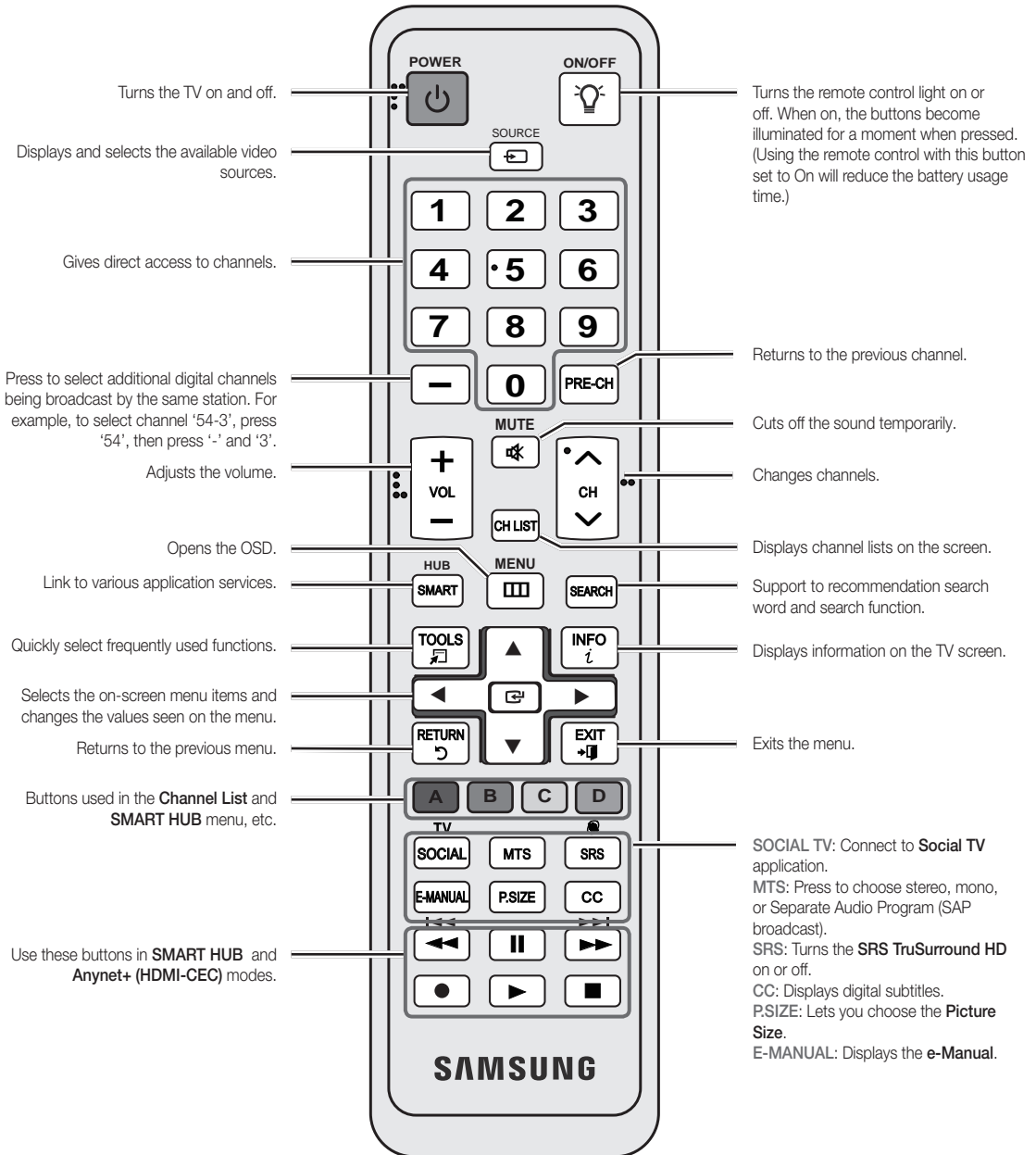

### Installing batteries (Battery size: AAA)

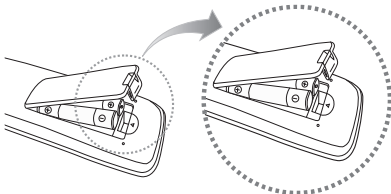

### NOTE

- Use the remote control within 23 feet of the TV.
- If you selected Bright light may affect the performance of the remote control. Avoid using when near special fluorescent lights or neon signs.
- The color and shape may vary depending on the model.

## How to Navigate Menus

Before using the TV, follow the steps below to learn how to navigate the menu and select and adjust different functions.

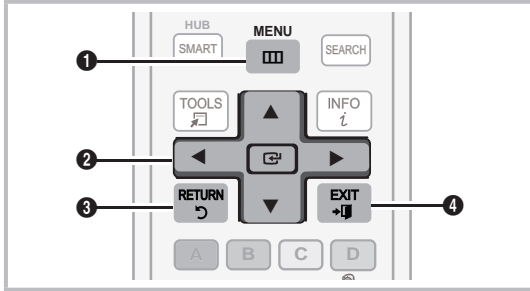

- 1 **MENU** button: Displays the main on-screen menu.
- 2 **ENTER** / Direction button: Move the cursor and select an item. Confirm the setting.
- 3 **RETURN** button: Returns to the previous menu.
- 4 **EXIT** button: Exits the on-screen menu.

## How to Operate the OSD (On Screen Display)

The access steps may differ depending on the selected menu.

|   |              |  |
|---|--------------|--|
| 1 | <b>MENU</b>  | The main menu options appear on the screen:<br><b>Picture, Sound, Channel, Network, System, Support.</b>                 |
| 2 | ▲ / ▼        | Select an icon or option with the ▲ or ▼ button.   |
| 3 | <b>ENTER</b> | Press <b>ENTER</b> to access the sub-menus.  |
| 4 | ▲ / ▼        | Select the desired submenu with the ▲ or ▼ button.   |
| 5 | ◀ / ▶        | Adjust the value of an item with the ◀ or ▶ button. The adjustment in the OSD may differ depending on the selected menu. |
| 6 | <b>ENTER</b> | Press <b>ENTER</b> to confirm the selection.   |
| 7 | <b>EXIT</b>  | Press <b>EXIT</b> .  |

For the best cable connections to this product, be sure to use cables no thicker than 0.55 inches (14mm).

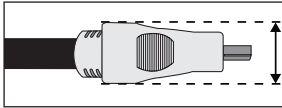

- Maximum thickness - 0.55 inches (14mm)

## Connecting the power cord and an antenna or cable connection

### Connecting the power cord and an antenna or cable connection

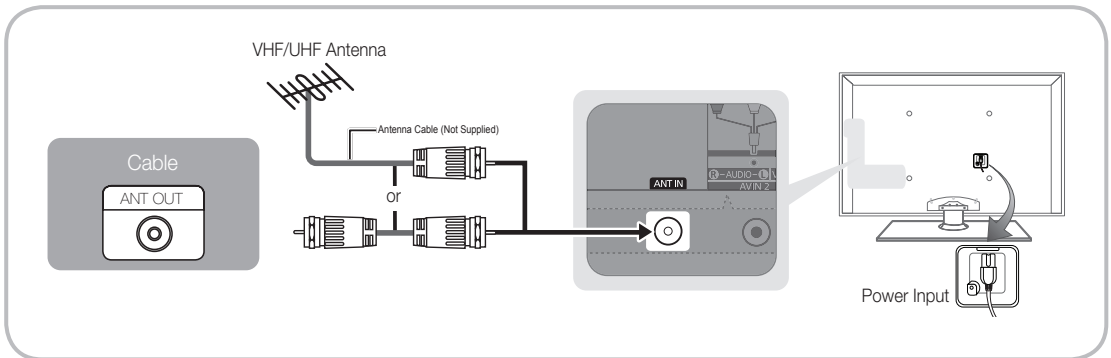

























## Plug & Play (Initial Setup)

When you turn the TV on for the first time, a sequence of on-screen prompts will assist in configuring basic settings. To turn on the TV, press the **POWER**  button.



 **Plug & Play** is available only when the **Source** is set to **TV**.

 To return to the previous step in the **Plug & Play** sequence, select **Previous**, and then press **ENTER** .

 Before turning on the TV, make sure you have connected the TV to an antenna or cable connection (p. 8).

|   |  |  |   |
|---|--|--|---|
| 1 | Selecting the OSD Language               | Press the <b>▲</b> or <b>▼</b> button to select a language. Press <b>ENTER</b>  twice when done.  |  |
| 2 | Setting up the Network                   | Set up your network connection. Press the <b>ENTER</b>  button to start. If you do not know your network set up information or want to set to it later, select <b>Skip</b> . We suggest you skip network connection setup now and refer to “Wired/Wireless Network Connection” in the e-Manual for set up requirements and instructions, and the Network Connection section of this manual (Page 15). You can set up the network connection later using the Network menu.   |   |
| 3 | Selecting the usage mode                 | Press the <b>▲</b> or <b>▼</b> button to select <b>Home Use</b> , and then press the <b>ENTER</b>  button twice. Select the <b>Home Use</b> mode. <b>Store Demo</b> mode is for retail environments.  |   |
| 4 | Setting the <b>Clock Mode</b>            | <p>Press the <b>▲</b> or <b>▼</b> button to select <b>Auto</b> or <b>Manual</b>, and then press <b>ENTER</b>  twice.</p> <p> If you selected <b>Auto</b>, you'll go to the <b>Time Zone</b> and <b>DST</b> screen. Select <b>Time Zone</b> or <b>DST</b>, and then press <b>ENTER</b> . On the <b>Time Zone</b> screen, use the <b>▲</b> or <b>▼</b> button to select your zone, and then press <b>ENTER</b> . On the <b>DST</b> screen, press, <b>ENTER</b> , then select whether to turn <b>DST</b> (Daylight Savings Time) on or off. When done, press <b>ENTER</b> .</p> <p> If you selected <b>Manual</b>, you'll go to the <b>Date</b> and <b>Time</b> screen. Select <b>Date</b> or <b>Time</b>, and then press <b>ENTER</b> . Then, use the number buttons or the <b>▲</b> or <b>▼</b> button to set the date or time. Use the <b>◀</b> or <b>▶</b> button to move between entry fields. When done setting the <b>Date</b> and <b>Time</b>, select <b>Next</b>, and then press <b>ENTER</b> .</p> |   |
| 5 | Selecting search options for auto tuning | <p>Press the <b>▲</b> or <b>▼</b> button to select <b>Air</b> or <b>Cable</b>, and then press <b>ENTER</b> . A check appears on your selection. Select <b>Next</b>, and then press the <b>ENTER</b>  button. You can check both if you have both connected.</p> <p> If you selected <b>Cable</b>, you'll go to the <b>Cable System</b> screen. Use the <b>▲</b> or <b>▼</b> button to select <b>Digital</b> or <b>Analog</b>, and then press <b>ENTER</b> . Use the <b>▲</b> or <b>▼</b> button to select the correct cable signal format - <b>STD</b>, <b>HRC</b>, or <b>IRC</b> - and then press <b>ENTER</b> . Most cable systems use <b>STD</b>. Select the correct cable signal format for both the <b>Digital</b> and <b>Analog</b> systems.</p> <p> When done, select <b>Next</b>, and then press <b>ENTER</b> .</p>   |   |
| 6 | Selecting and memorizing channels        | <p>The channel search will start automatically. This can take up to 30 minutes. For more information, refer to <b>Channel</b> → <b>Auto Program</b> in the e-Manual.</p> <p> Press the <b>ENTER</b>  button at any time to interrupt the memorization process.</p>   |   |
| 7 | <b>Enjoy your TV.</b>                    | <p>If you want to watch a broadcast program, select <b>Close</b>.</p> <p>If you want to enjoy <b>Smart Hub</b>, select <b>Smart Hub</b>. <b>Smart Hub</b> will start. For more detailed information, refer to “Smart Hub” in the e-Manual.</p>   |   |

### If You Want to Rerun Plug & Play...

 **MENU** → **System** → **Plug & Play** → **ENTER** 

### **NOTE**

- To change the TV's setting from **Store Demo** to **Home Use** when not in **Plug & Play**, press the volume button on the TV. When you see the volume bar on the screen, press and hold the **MENU** button on the TV for 5 sec.

## Connecting to an AV Device

### Using an HDMI or an HDMI to DVI Cable: HD connection (up to 1080p)

We recommend using the HDMI connection for the best quality HD picture.

Available devices: DVD player, Blu-ray player, HD cable box, HD STB (Set-Top-Box) satellite receiver

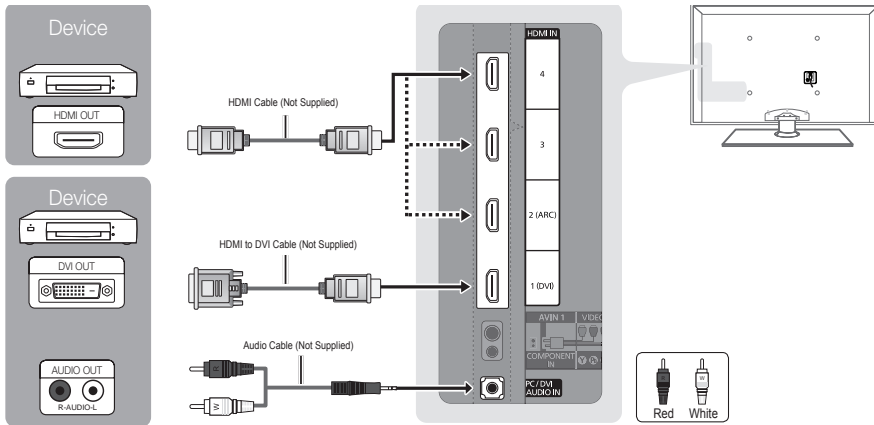

#### HDMI IN 1 (DVI), 2 (ARC), 3, 4 / PC/DVI AUDIO IN

- For better picture and audio quality, connect to a digital device using an HDMI cable.
- An HDMI cable supports digital video and audio signals, and does not require an audio cable.
  - To connect the TV to a digital device that does not support HDMI output, use an HDMI/DVI and audio cables.
- The picture may not display normally (if at all) or the audio may not work if you connect an external device that uses an older version of HDMI mode is connected to the TV. If such a problem occurs, ask the manufacturer of the external device about the HDMI version and, if out of date, request an upgrade.
- Be sure to use an HDMI cable with a thickness of 14 mm or less.
- Be sure to purchase a certified HDMI cable. Otherwise, the picture may not display or a connection error may occur.
- We recommend using a basic high-speed HDMI cable or an HDMI cable that is Ethernet is compatible. Note that this product does not support the Ethernet function via HDMI.
- This product supports the ARC (Audio Return Channel) functions via an HDMI cable. Note that the ARC function is supported by the **HDMI IN 2 (ARC)** port only.
- The ARC function allows digital audio to output via the **HDMI IN 2 (ARC)** port. It can be enabled only when the TV is connected with an audio receiver that supports the ARC function.

## Using a Component (up to 1080p) or an Audio/Video (480i only) Cable

Available devices: DVD player, Blu-ray player, cable box, STB satellite receiver, VCR

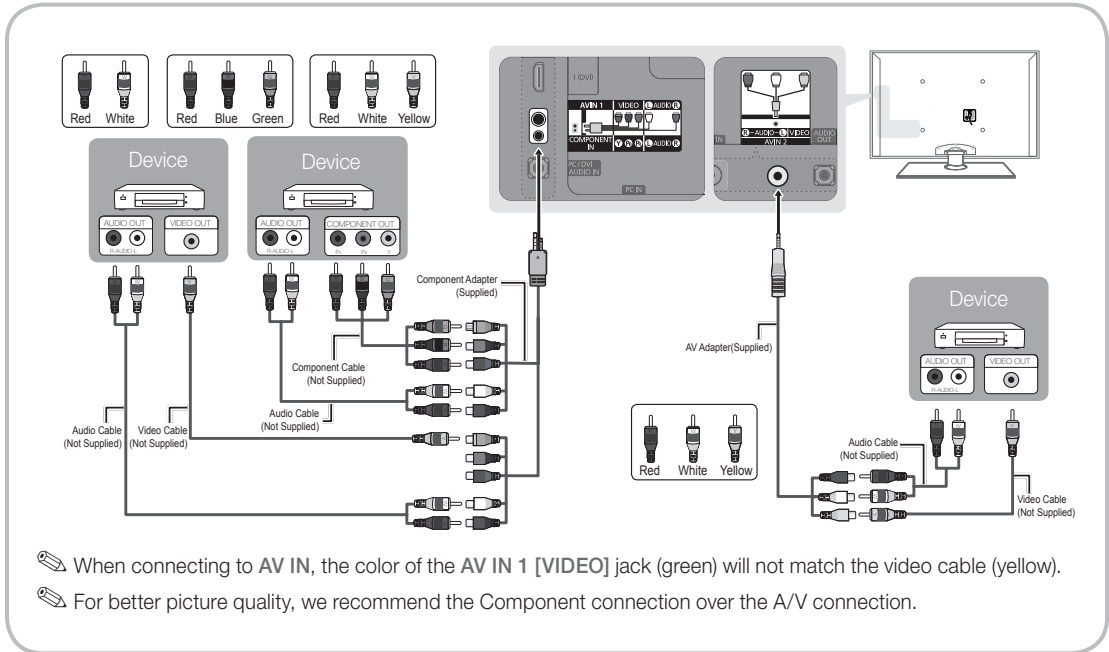

## Using an EX-Link Cable Connection

Available Devices: External devices that support EX-Link.

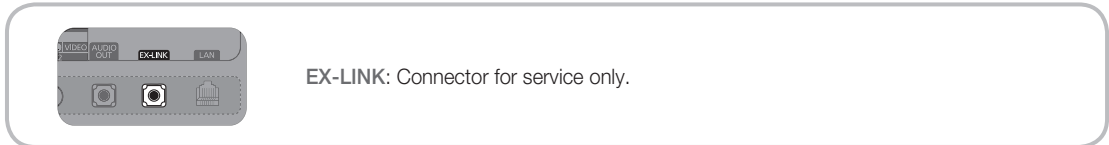

## Connecting to an Audio Device

### Using an Optical (Digital) or an Audio (Analog) Cable Connection

Available devices: Digital Audio System, Amplifier, DVD home theater

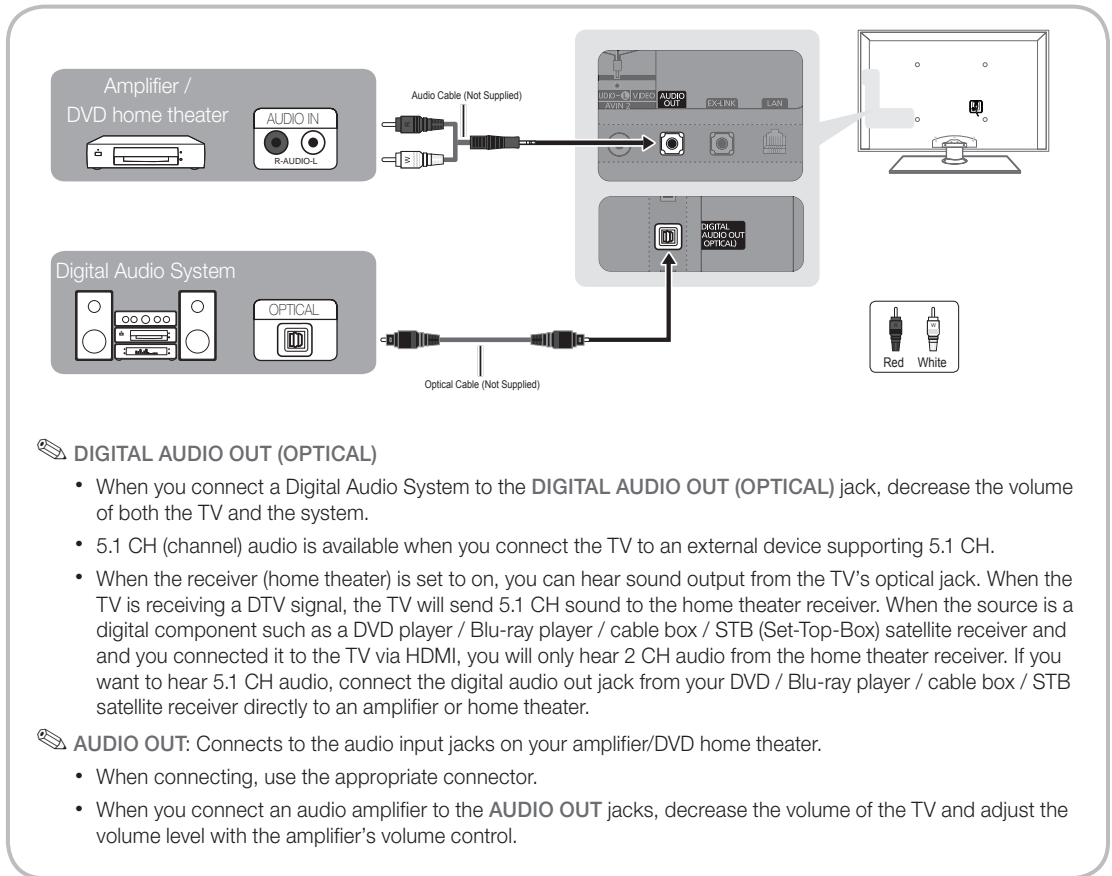

## Connecting to a PC

### Using an HDMI cable or an HDMI to DVI cable or a D-sub cable

Your PC may not support an HDMI connection.

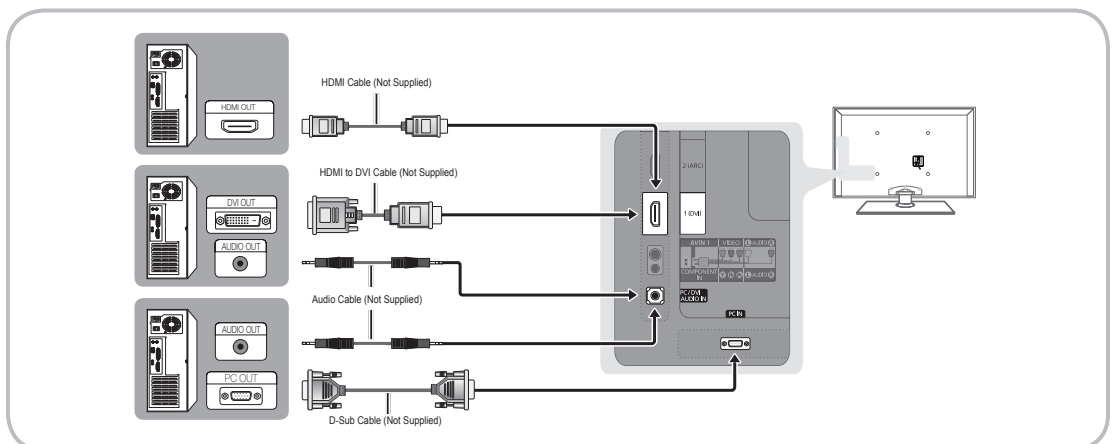

### PC Display Modes (D-Sub and an HDMI to DVI Input)

Optimal PC resolution is 1920 X 1080 @ 60 Hz. You can also select one of the standard resolutions listed in the Resolution column. The TV will automatically adjust to the resolution you choose.

| Mode               | Resolution   | Horizontal Frequency (KHz) | Vertical Frequency (Hz) | Pixel Clock Frequency (MHz) | Sync Polarity (H / V) |
|--------------------|--------------|----------------------------|-------------------------|-----------------------------|-----------------------|
| IBM                | 640 x 350    | 31.469                     | 70.086                  | 25.175                      | +/-                   |
|                    | 720 x 400    | 31.469                     | 70.087                  | 28.322                      | -/+                   |
| MAC                | 640 x 480    | 35.000                     | 66.667                  | 30.240                      | -/-                   |
|                    | 832 x 624    | 49.726                     | 74.551                  | 57.284                      | -/-                   |
|                    | 1152 x 870   | 68.681                     | 75.062                  | 100.000                     | -/-                   |
| VESA DMT           | 640 x 480    | 31.469                     | 59.940                  | 25.175                      | -/-                   |
|                    | 640 x 480    | 37.861                     | 72.809                  | 31.500                      | -/-                   |
|                    | 640 x 480    | 37.500                     | 75.000                  | 31.500                      | -/-                   |
|                    | 800 x 600    | 37.879                     | 60.317                  | 40.000                      | +/+                   |
|                    | 800 x 600    | 48.077                     | 72.188                  | 50.000                      | +/+                   |
|                    | 800 x 600    | 46.875                     | 75.000                  | 49.500                      | +/+                   |
|                    | 1024 x 768   | 48.363                     | 60.004                  | 65.000                      | -/-                   |
|                    | 1024 x 768   | 56.476                     | 70.069                  | 75.000                      | -/-                   |
|                    | 1024 x 768   | 60.023                     | 75.029                  | 78.750                      | +/+                   |
|                    | 1152 x 864   | 67.500                     | 75.000                  | 108.000                     | +/+                   |
|                    | 1280 x 1024  | 63.981                     | 60.020                  | 108.000                     | +/+                   |
|                    | 1280 x 1024  | 79.976                     | 75.025                  | 135.000                     | +/+                   |
|                    | 1280 x 800   | 49.702                     | 59.810                  | 83.500                      | -/+                   |
|                    | 1280 x 800   | 62.795                     | 74.934                  | 106.500                     | -/+                   |
|                    | 1280 x 960   | 60.000                     | 60.000                  | 108.000                     | +/+                   |
|                    | 1360 x 768   | 47.712                     | 60.015                  | 85.500                      | +/+                   |
|                    | 1440 x 900   | 55.935                     | 59.887                  | 106.500                     | -/+                   |
| 1440 x 900         | 70.635       | 74.984                     | 136.750                 | -/+                         |                       |
| 1680 x 1050        | 65.290       | 59.954                     | 146.250                 | -/+                         |                       |
| VESA DMT / DTV CEA | 1920 x 1080p | 67.500                     | 60.000                  | 148.500                     | +/+                   |

#### NOTE

- For HDMI/DVI cable connection, you must use the **HDMI IN 1 (DVI)** jack.
- The interlace mode is not supported.
- The set may operate abnormally if you select a non-standard video format.
- Separate and Composite modes are supported. SOG (Sync On Green) is not supported.

## Changing the Input Source

### Source

Use to select TV or an external input source such as a DVD player / Blu-ray player / cable box / STB satellite receiver.

1. Press the **SOURCE** button on your remote.
2. Select a desired external input source.

■ **TV / PC / AV1 / AV2 / Component / HDMI1/DVI / HDMI2 / HDMI3 / HDMI4 / USB / AllShare**

 You can only choose external devices that are connected to the TV. In **Source**, connected inputs will be highlighted.

 In the **Source**, **PC** is always stays activated.





### Edit Name

Edit Name lets you associate a device name to an input source. To access Edit Name, press the **TOOLS** button In **Source**. The following selections appear under Edit Name:

■ **VCR / DVD / Cable STB / Satellite STB / PVR STB / AV Receiver / Game / Camcorder / PC / DVI PC / DVI Devices / TV / IPTV / Blu-ray / HD DVD / DMA:**

Name the device connected to the input jacks to make your input source selection easier.

 If you have connected a PC to the **HDMI IN 1 (DVI)** port with an HDMI cable, select **PC** under **Edit Name** to enter a device name.

 If you have connected a PC to the **HDMI IN 1 (DVI)** port with an HDMI to DVI cable, select **DVI PC** under **Edit Name** to enter a device name.

 If you connected an AV device to the **HDMI IN 1 (DVI)** port with an HDMI to DVI cable, select **DVI Devices** under **Edit Name** to enter a device name.

### Edit Favorites

In **Source**, press the **TOOLS** button to select **Edit Favorites**. You can set an external input source as a **Favorites**.

### Information

You can see detailed information about the selected external device.

### Refresh

In **Source**, If the external devices are not displayed, press the **TOOLS** button to select **Refresh**, then search for the connected devices.

## Network Connection

You can set up your TV so that it can access the Internet through your local area network (LAN) using a wired or wireless connection.

### Network Connection - Wireless

You can connect your TV to your LAN through a standard wireless router or modem. To connect wirelessly, you must first attach a "Samsung Wireless LAN Adapter" (WIS09ABGN, WIS09ABGN2, or WIS10ABGN - sold separately) to either the USB port on the back of your TV. See the illustration below.

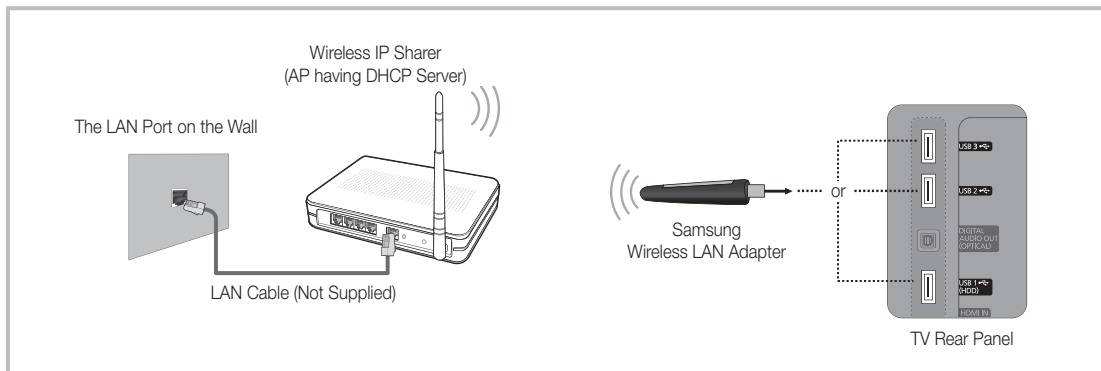

Samsung's Wireless LAN adapter is sold separately and is offered by select retailers, Ecommerce sites and Samsungparts.com. Samsung's Wireless LAN adapter supports the IEEE 802.11a/b/g and n communication protocols. Samsung recommends using IEEE 802.11n. When you play video over a IEEE 802.11b-g connection, the video may not play smoothly. Most wireless network systems incorporate a security system that requires devices that access the network through an access point or AP (typically a wireless IP Sharer - router or modem) to transmit an encrypted security code called an access key.

Your TV is compatible with the following security protocols:







- Authentication Mode: OPEN, SHARED, WPAPSK, WPA2PSK
- Encryption Type: WEP, TKIP, AES

If you select Pure High-throughput (Greenfield) 802.11n mode and the Encryption type is set to WEP, TKIP or TKIP AES (WPS2Mixed) on your AP or wireless router, Samsung TVs will not support a connection in compliance with new Wi-Fi certification specifications.

### Configuring the Network Connection - Wireless

The instructions below are for networks that use the Dynamic Host Configuration Protocol (DHCP) to configure network connections automatically. If you have a Static IP network, see your user's manual for configuration instructions.

To configure your network connection for a network that uses DHCP, follow these steps:

1. Connect your TV to your network as shown in the illustration above.
2. Turn on your TV, press the **MENU** button on your remote, and then select **Network** → **Network Settings**.
3. Select **Wireless (General)**, press **ENTER** , and then press **ENTER**  again.
4. The Network function searches for available wireless networks. When done, it displays a list of the available networks.
5. In the list of networks, press the **▲** or **▼** button to select a network, select **Next**, and then press **ENTER** .
6. If you have selected a wireless router that has security, the Security Key screen appears. Enter the **Security key** (Security key or PIN), select **Next**, and then press **ENTER** .  
 When you enter the **Security Key** (Security key or PIN), use the **▲ / ▼ / ◀ / ▶** buttons on your remote to select numbers and characters.
7. The Network Connection screen appears and verifies the network connection. When the connection has been verified, the "Internet connection successful." message appears. Network set up is complete.  
 For more detailed information, see "Wireless Network Connection" in the e-Manual.

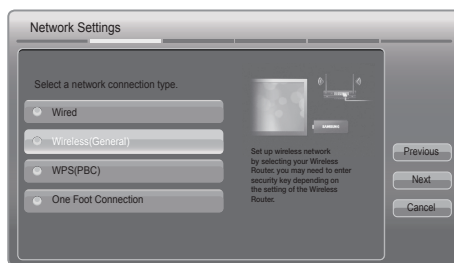

 The displayed image may differ depending on the model.

## Network Connection - Wired

There are two main ways to connect your TV to your network using cable, depending on your network setup. They are illustrated below:

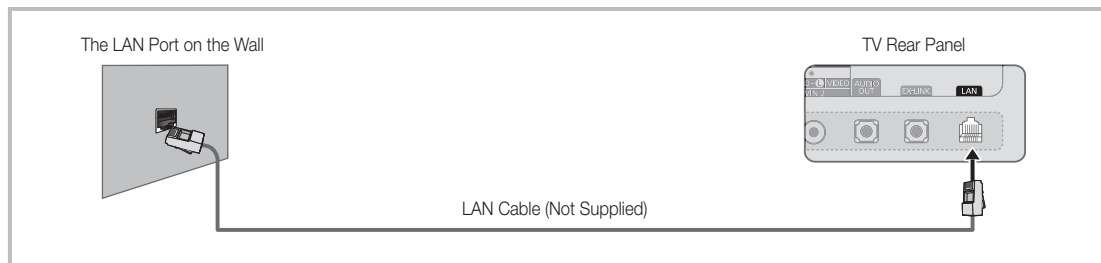
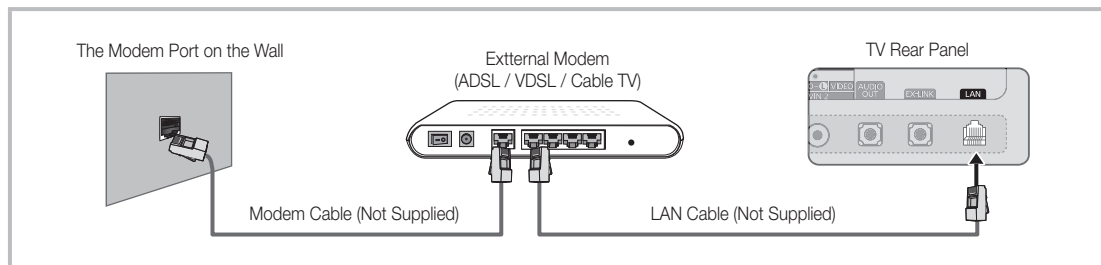

A network speed of lower of than 10 Mbps is not supported.

### Configuring the Network Connection - Wired

Most home networks use the Dynamic Host Configuration Protocol (DHCP) to configure network connections. Home networks that support DHCP automatically provide the IP address, subnet mask, gateway, and DNS values your TV needs to access the Internet so you don't have to enter them manually.

To configure your network connection for a network that uses DHCP, follow these steps:

1. Connect your TV to your network as shown in one of the illustrations above.
2. Turn on your TV, press the **MENU** button on your remote, and then select **Network** → **Network Settings**. The **Network Settings** screen will appear.
3. Select **Wired**, press **ENTER** , and then press **ENTER** again.
4. The Network Connection screen appears, and verifies the network connection. When the connection has been verified, the "Internet connection successful." message appears. Network set up is completed.

If your TV cannot acquire network the connection values automatically or if you want to set the connection manually, select **IP Settings** on the network test screen. Set **Internet Protocol Setup** to **Manual**. You must enter the **IP Address**, **Subnet Mask**, **Gateway**, and **DNS Server** manually.

For more detailed information, see "Wired Network Connection" in the e-Manual.

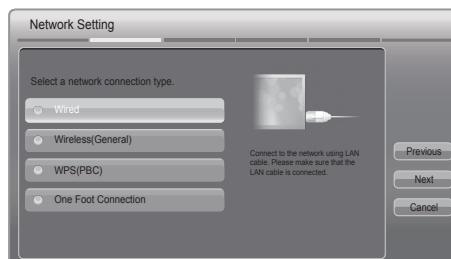



# How to view the e-Manual

**E-MANUAL**



You can find instructions for your TV's features in the e-Manual in your TV. To use the e-Manual, press the **E-MANUAL** button on your remote. Move the cursor using the up/down/right/left buttons to highlight a category, then a topic, and then press the **ENTER** button. The e-Manual displays the page you want to see.

You can also access it through the menu:

**MENU** → **Support** → **e-Manual** → **ENTER**

If you want to return to the e-Manual, press the **E-MANUAL** button on your remote.

You cannot use **Try Now** function if the TV menu is not activated.

## Screen Display

TV Screen: Displays the program, movie, video, etc. you are currently watching.

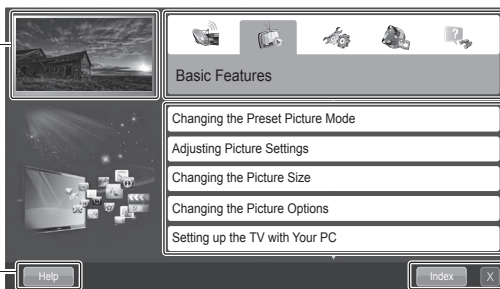

The category list. Press ◀ or ▶ button to select the category you want.

Displays the sub-menu list. Use the arrow buttons on your remote to move the cursor. Press the **ENTER** button to select the sub-menu you want.

**Help:** Displays the e-Manual Guide or Product Guide. Press **ENTER** button.

**Index:** Displays index screen.  
**X:** Exit the e-Manual.

## Using the Help

Display the e-Manual Guide & the Product Guide by pressing **Help**.

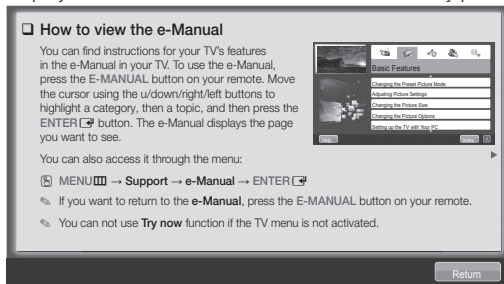

<e-Manual Guide>

The e-Manual guide appears as above.



<Product Guide>

The product guide appears as above.

## How to toggle between the e-Manual and the corresponding OSD menu(s).

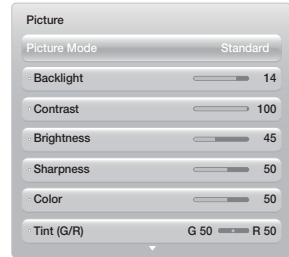
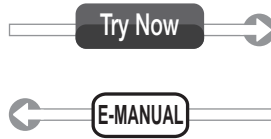

This function is not enabled in some menus.

| Method 1  | Method 2  |
|---|---|
| <ol style="list-style-type: none"> <li>1. Select <b>Try Now</b>, if you want to execute the corresponding menu(s).</li> <li>2. To return to the e-Manual screen, press the <b>E-MANUAL</b> button.</li> </ol> | <ol style="list-style-type: none"> <li>1. Press the ENTER  button when a topic is displayed. <b>“Do you want to execute this?”</b> appears. Select <b>Yes</b>, and then press the ENTER  button. The OSD window appears.</li> <li>2. To return to the e-Manual screen, press the <b>E-MANUAL</b> button.</li> </ol> |

## Viewing the Contents

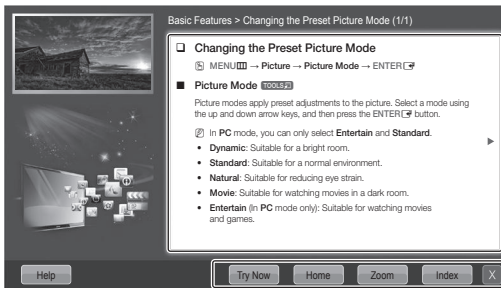

Contents Area: Contains the topic contents if you selected a sub-menu. To move to the previous or next page, press the ◀ or ▶ button.

**Try Now:** Displays the OSD menu that corresponds to the topic. To return to the e-Manual screen, press the E-MANUAL button  
**Home:** Moves to the e-Manual home screen.  
**Zoom:** Magnifies a screen.  
**Index:** Displays index screen.



## Using the Zoom mode

When you are viewing an e-Manual instruction page, press **ENTER**  to magnify the screen. You can scroll through the magnified screen by using the **▲** or **▼** buttons.

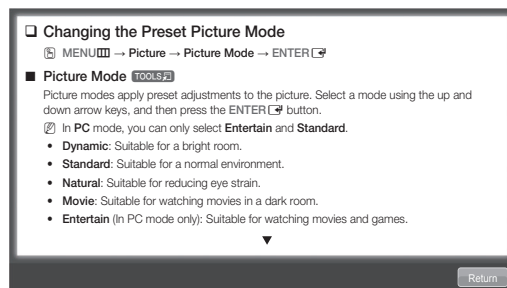
-  To return to the screen to normal size, press the **RETURN** button.



## How to search for a topic on the index page

1. To search for a topic, press the left or right arrow button to select a letter, and then press **ENTER** . The Index displays a list of topics and keywords that begin with the letter you selected.
2. Press the up or down arrow button to select a topic or keyword you want, and then press the **ENTER**  button to select a topic you want to see.
3. The e-Manual page with the topic appears.

 To close the **Index** screen, press the **RETURN** button.

## Troubleshooting

If the TV seems to have a problem, first review this list of possible problems and solutions. Also review the Troubleshooting section in the e-Manual. If none of the troubleshooting tips apply, visit “www.samsung.com,” and then click on Support, or call Samsung customer service at 1-800-SAMSUNG.

| Issues  | Solutions and Explanations   |
|---|--|
| The TV won't turn on.   | <ul style="list-style-type: none"> <li>• Make sure the AC power cord is securely plugged in to the wall outlet and the TV.</li> <li>• Make sure the wall outlet is working.</li> <li>• Try pressing the <b>POWER</b> button on the TV to make sure the problem is not the remote. If the TV turns on, refer to “Remote control does not work” below.</li> </ul>  |
| There is no picture/video.  | <ul style="list-style-type: none"> <li>• Check the cable connections. Remove and reconnect all cables connected to the TV and external devices.</li> <li>• Set the video outputs of your external devices (Cable/Sat Box, DVD, Blu-ray etc) to match the TV input connections. For example, if an external device's output is HDMI, it should be connected to an HDMI input on the TV.</li> <li>• Make sure your connected devices are powered on.</li> <li>• Be sure to select the correct input source by pressing the <b>SOURCE</b> button on the remote control.</li> <li>• Reboot the connected device by unplugging and then reconnecting the device's power cable.</li> </ul> |
| The remote control does not work.   | <ul style="list-style-type: none"> <li>• Replace the remote control batteries. Make sure the batteries are installed with their poles (+/-) in the correct direction.</li> <li>• Clean the sensor's transmission window on the remote.</li> <li>• Try pointing the remote directly at the TV from 5~6 feet away.</li> </ul>  |
| The cable/set top box remote control doesn't turn the TV on or off, or adjust the volume. | <ul style="list-style-type: none"> <li>• Program the Cable/Set remote control to operate the TV. Refer to the Cable/Set user manual for the SAMSUNG TV code.</li> </ul>  |

 Some functions and pictures shown in this manual are available on specific models only.

 To keep your TV in optimum condition, upgrade to the latest firmware on the Samsung web site by USB (samsung.com → Support → Downloads).

## License



## List of Features

- **Excellent Digital Interface & Networking:** With a built-in HD digital tuner, your TV lets you watch non-subscription HD broadcasts without a cable box or STB (Set-Top-Box) satellite receiver.
- **SMART HUB:** Your Gateway to all your content, integrated in one place:
  - Provides diverse entertainment choices.
  - Lets you control your entertainment life with an easy-to-use, user friendly UI.
  - Gives you easy access to diverse Apps, with more being added every day.
  - Lets you customize your TV by grouping and sorting Apps to your taste.
- **AllShare™:** AllShare™ connects your TV and compatible Samsung mobile phones/devices through a network.
- **Anynet+(HDMI-CEC):** Allows you to control all connected Samsung devices that support anynet+ with your Samsung TV's remote.

## Securing the TV to the Wall



**Caution:** Pulling, pushing, or climbing on the TV may cause the TV to fall. In particular, ensure your children do not hang over or destabilize the TV. Doing so may cause the TV to tip over, causing serious injuries or death. Follow all safety precautions provided in the included Safety Flyer with your TV. For added stability and safety, you can purchase and install the anti fall device as described below.

### The TV-Holder Kit (Sold Separately):

The parts below are included in the TV Holder kit. In addition, you need to provide a wood screw, screw and molly, or other screw appropriate for the wall or cabinet you intend to secure the TV-Holder string to. We recommend a size M4xL20 wood screw.



TV-Holder (BN96-15753A)







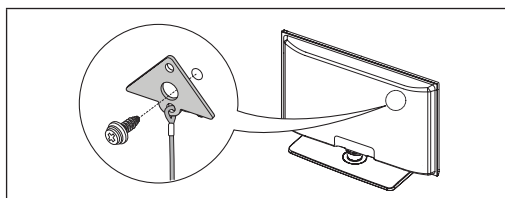

Screw (M8 X L19)

### Installing the TV-Holder

1. Remove the screw attached to the back of your TV, and then connect the TV-Holder to the TV with the screw included in the TV-Holder Kit that is designated for your TV.

 Make sure to use only the appropriate supplied screw. If you use a different screw, you can damage your TV.



2. Firmly fasten the screw you provided (size M4xL20 or similar) to the wall or cabinet where the TV is to be installed.
  -  If you fasten the screw to the wall, we recommend you drive the screw into a stud. If that is not possible, use a molly to anchor the screw.
3. Tie the TV-Holder cord to the screw fastened on the wall or cabinet so that the TV is fixed. See the illustrations below.
  -  Install the TV close to the wall so that it does not fall.
  -  When attaching the TV-Holder cord to the wall, tie the cord level with the ground or slanted downwards for safety purposes.
  -  Check the cord occasionally to make sure it is secure.
  -  Before moving the TV, separate the connected cord first.

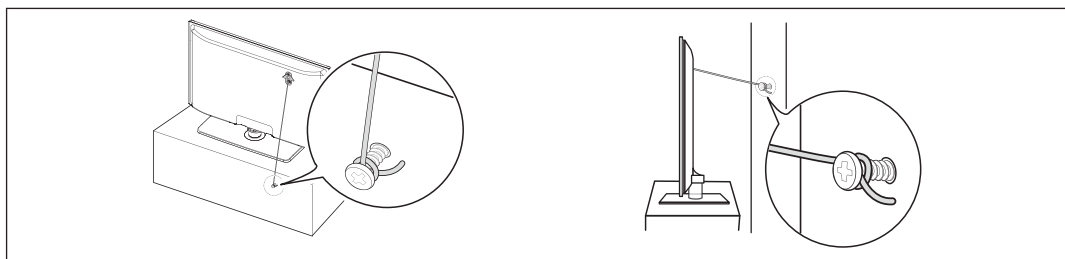

4. Verify all connections are properly secured. Periodically check the connections for any sign of fatigue or failure. If you have any doubt about the security of your connections, contact a professional installer.

### To purchase the TV-Holder Kit, contact Samsung Customer Care

- In the United States: 1-800-SAMSUNG (1-800-726-7864)
- In Canada: 1-800-SAMSUNG (1-800-726-7864)

## Securing the Installation Space

Keep the required distances between the TV, the wall, and other objects to ensure proper ventilation. Failing to do so may result in a fire or a problem with the TV caused by an increase in its internal temperature.

✎ When using a stand or wall-mount, use parts provided by Samsung Electronics only.

- If you use parts provided by another manufacturer, it may result in a problem with the product or an injury due to the product falling.

Installation with a stand.

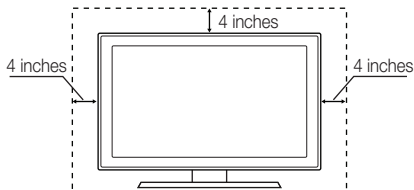

Installation with a wall-mount.

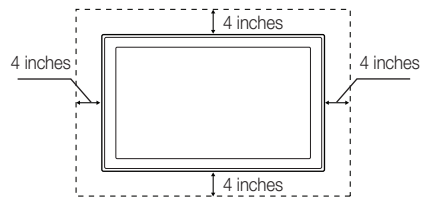

### Other Warnings

✎ The actual appearance of the TV may differ from the images in this manual, depending on the model.

✎ Be careful when you touch the TV. Some parts can be somewhat hot.

## Storage and Maintenance

✎ If you attached some stickers on the TV screen, it remains some debris after removing the sticker. Please clean it to watch TV.

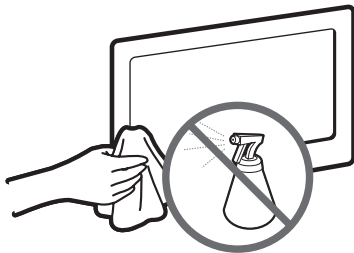

Do not spray water or a cleaning agent directly onto the product. Any liquid that goes into the product may cause a failure, fire, or electric shock.

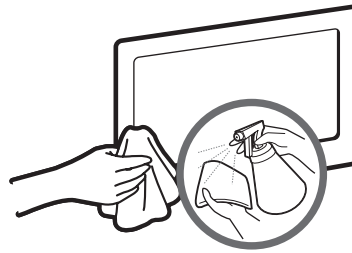

Clean the product with a soft cloth dampened with a small amount of water.

## Specifications

|                              |  |  |   |
|------------------------------|--|--|---|
| Display Resolution           | 1920 x 1080  |  |   |
| Environmental Considerations |  |  |   |
| Operating Temperature        | 50°F to 104°F (10°C to 40°C)                             |  |   |
| Operating Humidity           | 10% to 80%, non-condensing                               |  |   |
| Storage Temperature          | -4°F to 113°F (-20°C to 45°C)                            |  |   |
| Storage Humidity             | 5% to 95%, non-condensing                                |  |   |
| Stand Swivel (Left / Right)  | -20° ~ 20°   |  |   |
| Model Name                   | UN32D6000  | UN40D6000  |   |
| Screen Size (Diagonal)       | 32" Class<br>(31.5" measured diagonally)                 | 40" Class<br>(40.0" measured diagonally)                 |   |
| Sound (Output)               | 10W X 2  |  |   |
| Dimensions (WxDxH)           |  |  |   |
| Body                         | 30.2 X 1.2 X 18.7 inches<br>(768.0 X 29.9 X 475.3 mm)    | 37.6 X 1.2 X 22.9 inches<br>(955.2 X 29.9 X 580.7 mm)    |   |
| With stand                   | 30.2 X 9.4 X 21.0 inches<br>(768.0 X 240.0 X 533.4 mm)   | 37.6 X 10.0 X 25.1 inches<br>(955.2 X 255.0 X 638.0mm)   |   |
| Weight                       |  |  |   |
| Without Stand                | 15.4 lbs (7.0 kg)  | 24.0 lbs (10.9 kg)                                       |   |
| With Stand                   | 21.4 lbs (9.7 kg)  | 31.3 lbs (14.2 kg)                                       |   |
| Model Name                   | UN46D6000  | UN55D6000  |   |
| Screen Size (Diagonal)       | 46" Class<br>(45.9" measured diagonally)                 | 55" Class<br>(54.6" measured diagonally)                 |   |
| Sound (Output)               | 10W X 2  | 15W X 2  |   |
| Dimensions (WxDxH)           |  |  |   |
| Body                         | 42.9 X 1.2 X 25.9 inches<br>(1090.6 X 29.9 X 657.1 mm)   | 50.4 X 1.2 X 30.1 inches<br>(1281.2 X 29.9 X 763.9 mm)   |   |
| With stand                   | 42.9 X 10.8 X 28.1 inches<br>(1090.6 X 275.0 X 714.1 mm) | 50.4 X 12.0 X 32.3 inches<br>(1281.2 X 305.0 X 820.9 mm) |   |
| Weight                       |  |  |   |
| Without Stand                | 29.8 lbs (13.5 kg)                                       | 39.7 lbs (18.0 kg)                                       |   |
| With Stand                   | 37.7 lbs (17.1 kg)                                       | 48.9 lbs (22.2 kg)                                       |   |
| Model Name                   | UN40D6050  | UN46D6050  | UN55D6050   |
| Screen Size (Diagonal)       | 40" Class<br>(40.0" measured diagonally)                 | 46" Class<br>(45.9" measured diagonally)                 | 55" Class<br>(54.6" measured diagonally)                |
| Sound (Output)               | 10W X 2  |  | 15W X 2   |
| Dimensions (WxDxH)           |  |  |   |
| Body                         | 37.7 X 1.2 X 22.7 inches<br>(958.7 X 29.9 X 575.9 mm)    | 43.1 X 1.2 X 25.7 inches<br>(1094.2 X 29.9 X 652.5 mm)   | 50.6 X 1.2 X 29.9 inches<br>(1284.7 X 29.9 X 759.2 mm)  |
| With stand                   | 37.7 X 10.0 X 25.5 inches<br>(958.7X 255.0 X 648.3 mm)   | 43.1 X 10.8 X 28.2 inches<br>(1094.2X 275.0 X 715.9 mm)  | 50.6 X 12.0 X 32.4inches<br>(1284.7 X 305.0 X 823.1 mm) |
| Weight                       |  |  |   |
| Without Stand                | 24.0 lbs (10.9 kg)                                       | 29.8 lbs (13.5 kg)                                       | 39.5 lbs (17.9 kg)                                      |
| With Stand                   | 31.3 lbs (14.2 kg)                                       | 37.7 lbs (17.1 kg)                                       | 48.7 lbs (22.1 kg)                                      |

 Design and specifications are subject to change without prior notice.

 This device is a Class B digital apparatus.

 For information about the power supply, and more about power consumption, refer to the label attached to the product.

## Dimensions

### ■ Front view / Side view

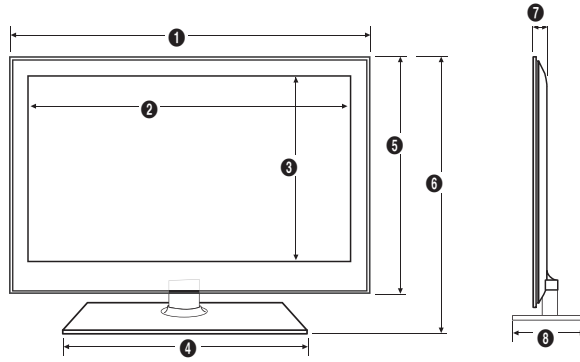

(Unit: inches)

| Model name | 1    | 2    | 3    | 4    | 5    | 6    | 7   | 8    |
|------------|------|------|------|------|------|------|-----|------|
| UN32D6000  | 30.2 | 27.5 | 15.5 | 17.5 | 18.7 | 21.0 | 1.2 | 9.4  |
| UN40D6000  | 37.7 | 34.9 | 19.7 | 18.9 | 22.9 | 25.1 | 1.2 | 10.0 |
| UN46D6000  | 42.9 | 40.1 | 22.6 | 19.5 | 25.9 | 28.1 | 1.2 | 10.8 |
| UN55D6000  | 50.6 | 47.7 | 26.8 | 20.1 | 30.1 | 32.4 | 1.2 | 12.0 |

| Model name | 1    | 2    | 3    | 4    | 5    | 6    | 7   | 8    |
|------------|------|------|------|------|------|------|-----|------|
| UN40D6050  | 37.7 | 34.9 | 19.7 | 18.9 | 22.7 | 25.5 | 1.2 | 10.0 |
| UN46D6050  | 43.1 | 40.1 | 22.6 | 19.5 | 25.7 | 28.2 | 1.2 | 10.8 |
| UN55D6050  | 50.6 | 47.7 | 26.8 | 20.1 | 29.9 | 32.4 | 1.2 | 12.0 |

### ■ Rear view

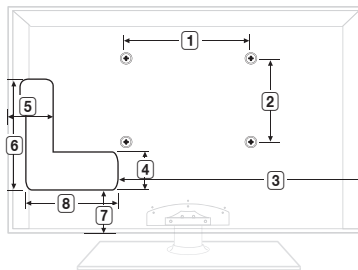

(Unit: inches)

| Model name | 1    | 2    | 3    | 4   | 5   | 6    | 7   | 8   |
|------------|------|------|------|-----|-----|------|-----|-----|
| UN32D6000  | 7.9  | 7.9  | 18.8 | 3.4 | 2.8 | 13.4 | 2.3 | 7.8 |
| UN40D6000  | 7.9  | 7.9  | 23.0 | 3.5 | 5.9 | 14.1 | 4.4 | 7.9 |
| UN46D6000  | 15.7 | 15.7 | 28.4 | 4.2 | 5.6 | 15.3 | 5.1 | 8.2 |
| UN55D6000  | 15.7 | 15.7 | 34.0 | 4.3 | 6.8 | 15.5 | 5.1 | 8.8 |

| Model name | 1    | 2    | 3    | 4   | 5   | 6    | 7   | 8   |
|------------|------|------|------|-----|-----|------|-----|-----|
| UN40D6050  | 7.9  | 7.9  | 23.0 | 3.5 | 5.9 | 14.1 | 4.4 | 7.9 |
| UN46D6050  | 15.7 | 15.7 | 28.4 | 4.2 | 5.6 | 15.3 | 5.1 | 8.2 |
| UN55D6050  | 15.7 | 15.7 | 34.0 | 4.3 | 6.8 | 15.5 | 5.1 | 8.8 |

**NOTE:** All drawings are not necessarily to scale. Some dimensions are subject to change without prior notice. Refer to the dimensions prior to performing installation of your TV. Not responsible for typographical or printed errors.

© 2011 Samsung Electronics America, Inc



***This page is intentionally  
left blank.***



SERIES **6**  
SÉRIE **6**  
6000  
6050

# TÉLÉVISEUR DEL

## Guide de l'utilisateur

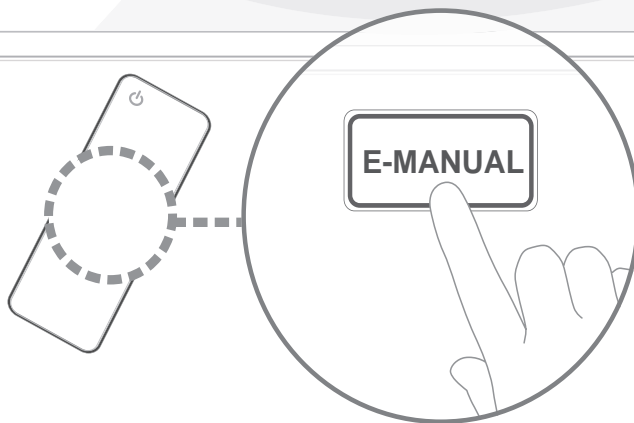

### Imaginez les possibilités

Merci d'avoir acheté un produit Samsung. Pour obtenir un service complet, veuillez enregistrer votre produit à:

[www.samsung.com/register](http://www.samsung.com/register)

Modèle \_\_\_\_\_ N° de série \_\_\_\_\_

Les figures et illustrations de ce mode d'emploi ne sont fournies qu'à titre de référence. L'apparence réelle du produit pourrait être différente. Le design et les caractéristiques techniques du produit peuvent être modifiés sans préavis.

## Remarques importantes sur la garantie relative au format de l'image du téléviseur

 Consultez la carte de garantie afin d'obtenir de plus amples renseignements sur les conditions de la garantie.

Le format écran large des écrans à DEL (16:9, soit le rapport hauteur/largeur de l'image) est conçu principalement pour les vidéos plein écran à écran large. Les images affichées devraient être en format écran large 16:9 ou agrandi afin de remplir l'écran si votre modèle offre cette caractéristique et que les images sont constamment en mouvement. L'affichage de graphiques et d'images fixes, comme les barres noires des vidéos et émissions de télévision en format standard non agrandi, doit être limité au maximum à 5 % du temps d'écoute hebdomadaire.

De plus, il faut limiter l'affichage des autres images et textes fixes, comme les rapports boursiers, les affichages de jeux vidéo, les logos des stations, les sites Web ou les images graphiques et les schémas des ordinateurs, tel qu'indiqué ci-dessus, et ce pour tous les téléviseurs. L'affichage d'images fixes pendant une durée supérieure à 5 % du temps d'écoute total peut entraîner un vieillissement inégal de l'écran à plasma n'y créant des images fantôme subtiles mais permanentes. Pour éviter ce problème, faites varier les émissions et les images et regarder principalement des images plein écran en mouvement et non pas des images ou des barres foncées fixes. Dans les modèles d'écran à DEL qui offrent des caractéristiques de format d'image, utilisez ces commandes pour obtenir différents formats en plein écran.

Prenez garde au choix des formats que vous utilisez pour regarder la télévision et à leur durée d'utilisation. Le vieillissement inégal de l'affichage à DEL résultant du choix et de l'utilisation d'un format n'est pas couvert par la garantie limitée de Samsung; les images rémanentes en sont également exclues.

### • ÉNONCÉ DE GARANTIE LIMITÉE DE SAMSUNG ELECTRONICS POUR L'AMÉRIQUE DU NORD

Assujettie aux exigences, conditions, exclusions et limitations de la garantie limitée originale fournie avec les produits de Samsung Electronics (SAMSUNG) et les exigences, conditions, exclusions et limitations de la présente garantie, SAMSUNG offrira en plus un service de réparation sous garantie aux États-Unis pour les produits achetés au Canada et un service de réparation sous garantie au Canada pour les produits achetés aux États-Unis pendant la période de garantie précisée à l'origine et pour l'acheteur initial seulement.

Les réparations sous garantie décrites ci-dessus doivent être effectuées dans un centre de réparation agréé SAMSUNG. En plus de la présente garantie, la garantie limitée originale et une facture datée en tant que preuve d'achat doivent être présentées au centre de réparation. Le transport de l'appareil à destination et en provenance du centre de réparation incombe à l'acheteur. Les conditions couvertes ne sont limitées qu'aux vices de matériaux et de fabrication dans des conditions d'utilisation normale.

Exclues, mais sans s'y limiter, sont les dispositions précisées à l'origine pour le service à domicile ou sur place, durées de réparation minimales et maximales, échanges ou remplacements, accessoires, options, mises à niveau ou produits non durables.

Pour obtenir le nom d'un centre de réparation agréé Samsung, composez les numéros sans frais suivants :

- Aux États-Unis : 1-800-SAMSUNG (1-800-726-7864)
- Au Canada : 1-800-SAMSUNG

## Avertissement relatif aux images fixes

Évitez l'affichage d'images fixes (telles que des fichiers photo en jpeg) ou d'éléments d'image fixes (logos de chaînes, barres de défilement affichant les nouvelles ou la bourse au bas de l'écran, etc.) ou les émissions au format d'image panorama ou 4:3. L'affichage constant d'images fixes peut entraîner une brûlure de l'écran à DEL et réduire ainsi la qualité de l'image. Pour éviter ce genre d'incident, veuillez suivre les recommandations ci-dessous :

- Évitez d'afficher la même chaîne pendant de longues périodes.
- Essayez de toujours afficher une image au format plein écran. Utilisez le menu de réglage du format de l'image pour obtenir les meilleurs résultats.
- Réduisez la luminosité et le contraste pour éviter l'apparition d'images rémanentes.
- Utilisez toutes les fonctions du téléviseur conçues pour réduire les images rémanentes et la brûlure d'écran. Consultez le guide électronique pour obtenir plus de détails.

## Accessoires

 Veillez à ce que les articles suivants soient inclus avec votre téléviseur. Si des éléments sont manquants, communiquez avec le détaillant.

 La forme et la couleur des articles peuvent varier selon le modèle.

 Vérifiez qu'il ne reste aucun accessoire dans les emballages après avoir ouvert la boîte.

- Télécommande (AA59-00442A) et piles (AAA x 2)
- Guide de l'utilisateur
- Cordon d'alimentation
- Chiffon de nettoyage
- Carte de garantie / Guide de sécurité



AV/Adaptateur composantes  
(BN39-01154W)



Adaptateur AV  
(BN39-01154H)



Anneau de support (4EA)  
(BN61-07295A)



Support porte-fil  
(BN61-05491A)



Adaptateur LAN sans fil Samsung  
(modèles à écran DEL série 6050 seulement)  
(AK98-01080A)

### Câbles d'entrée (vendus séparément)

Pour l'achat du câble RS232, consultez [www.SamsungParts.com](http://www.SamsungParts.com).



RS232 (AA39-00311A)



Audio



HDMI



HDMI-DVI



Composante



Composite (AV)

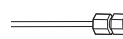

Coaxial (RF)





VGA

## Présentation du panneau de configuration

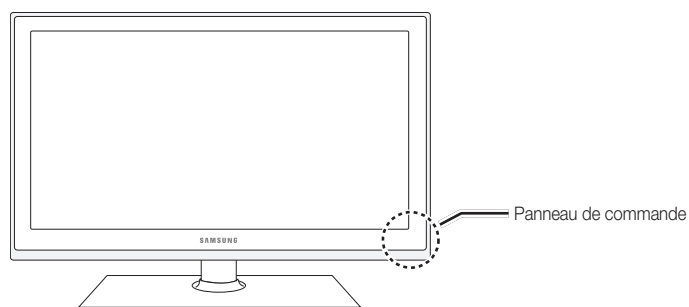
 La couleur et la forme du produit peuvent varier en fonction du modèle.



|  |   |
|--|---|
| Capteur pour la télécommande   | Orientez la télécommande vers le capteur sur le téléviseur.   |
| Indicateur d'alimentation  | Clignote puis s'éteint lorsque le téléviseur est allumé. S'allume en mode veille.   |
| SOURCE          | Permet de passer d'une source d'entrée à l'autre. Dans le menu à l'écran, cette touche a la même fonction que la touche ENTER  de la télécommande. |
| MENU   | Permet d'afficher un menu (à l'écran) comprenant les fonctions de commande de votre téléviseur.   |
| -VOL+  | Permet de régler le volume. Dans le menu à l'écran, utilisez les touches -VOL+ de la même manière que les touches ◀ et ▶ de la télécommande.  |
| ▼ CH ▲   | Permet de changer de chaîne. Dans le menu à l'écran, utilisez les touches ▼ CH ▲ de la même manière que les touches ▼ et ▲ de la télécommande.  |
|  (Alimentation) | Appuyez sur cette touche pour mettre le téléviseur sous tension ou hors tension.  |

### Mode veille

Le téléviseur passe en mode veille lorsque vous l'éteignez et continue de consommer une petite quantité d'électricité. Par mesure de sécurité et pour réduire votre consommation électrique, ne laissez pas votre téléviseur en mode veille durant de longues périodes (par exemple lorsque vous partez en vacances). Il est conseillé de débrancher le cordon d'alimentation.

## Installation du support

Reportez-vous au guide séparé pour des instructions détaillées sur l'installation du support.

**A** 1 EA

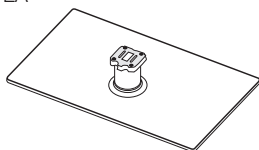

**B** 1 EA

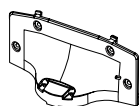

**C**  x4 (M4 X L12)

**D**  x4 (M4 X L8)

Support (Selon le modèle)

Guide du support

Vis

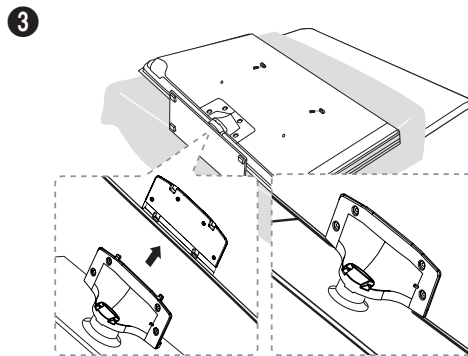
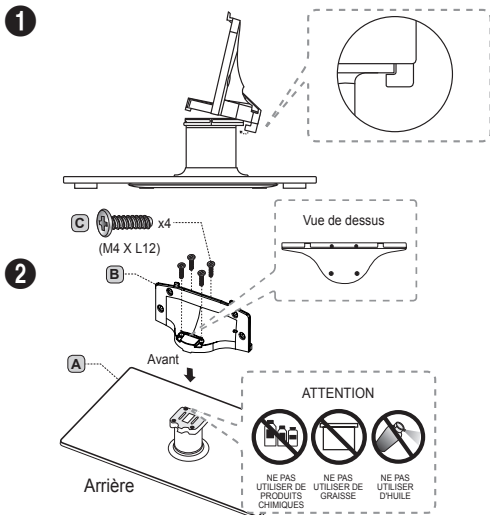

- ✎ Pour protéger le téléviseur, posez un tissu doux sur la table et placez le téléviseur écran vers le bas sur ce dernier.
- ✎ Insérez le guide du support dans la fente située sur la partie inférieure du téléviseur.

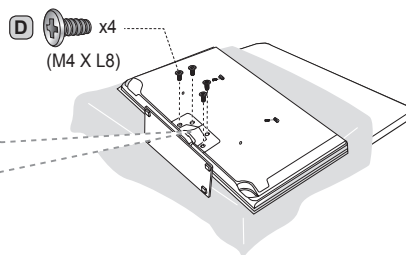
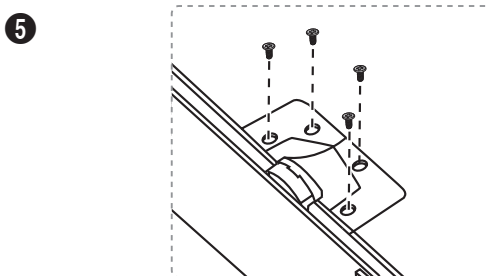
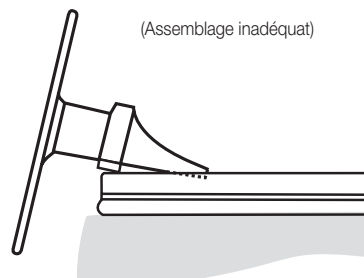
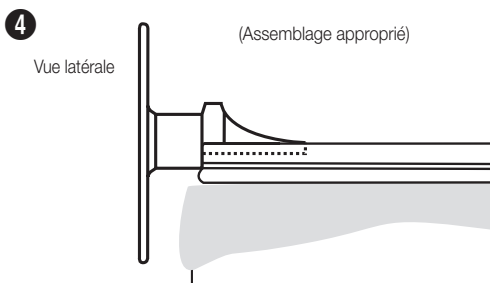

**REMARQUE**

- Assurez-vous de bien distinguer le devant et l'endos de chaque élément au moment de l'assemblage.
- Assurez-vous qu'au moins deux personnes soulèvent et déplacent le téléviseur.

**Assemblage du support porte-fil**

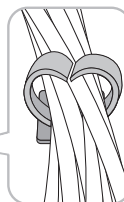
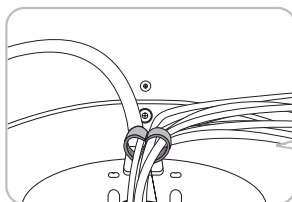
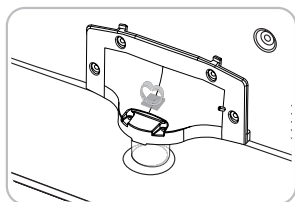

## Installation du support mural

### Préparatifs avant l'installation du support mural

Utilisez l'anneau de support pour installer un support mural provenant d'un autre fabricant.

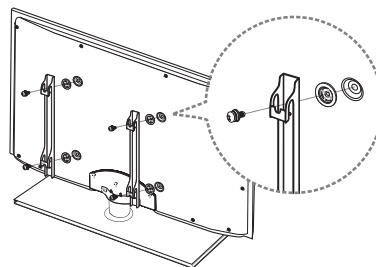

### Installation de l'ensemble de fixation murale

L'ensemble de fixation murale (vendu séparément) permet de fixer le téléviseur au mur.

Pour obtenir des instructions détaillées sur l'installation du support mural, consultez les instructions fournies avec l'ensemble. Nous recommandons de demander l'aide d'un technicien pour l'installation du support mural. Samsung Electronics n'est pas responsable des dommages causés à l'appareil ni des blessures possibles occasionnées si vous tentez d'installer le support vous-même.

### Spécifications de l'ensemble de fixation murale (VESA)

Installez le support mural sur un mur massif perpendiculaire au plancher. Avant de fixer le support à un matériau autre que le placoplâtre, veuillez communiquer avec votre détaillant local. Si vous installez le téléviseur à la hauteur du plafond ou sur un mur incliné, il risque de tomber et de causer des blessures.

#### REMARQUE

- Les dimensions standard pour les ensembles de fixation murale figurent dans le tableau ci-dessous.
- Les ensembles de fixation murale de Samsung sont fournis avec un guide d'installation détaillé et toutes les pièces nécessaires à l'assemblage.
- N'utilisez pas de vis non conformes aux spécifications de vis standard VESA.
- N'utilisez pas de vis plus longues que les longueurs standard ou non conformes aux spécifications VESA de vis standard. Des vis trop longues pourraient endommager l'intérieur du téléviseur.
- En ce qui a trait aux supports muraux non conformes aux spécifications de vis de la norme VESA, la longueur des vis peut différer selon les spécifications du support mural.
- Ne serrez pas trop les vis; cela pourrait endommager le produit ou provoquer sa chute et causer des blessures. Samsung décline toute responsabilité dans le cas où de tels accidents se produisent.
- Samsung ne saurait être tenu responsable des dommages au produit ou des blessures occasionnés par l'utilisation d'un support mural non conforme aux spécifications VESA ou non recommandé, ou si le consommateur ne suit pas les instructions d'installation du produit.
- Notre modèle 55 po (140 cm) n'est pas conforme aux spécifications VESA. Par conséquent, vous devez utiliser notre ensemble de fixation conçu pour ces modèles.
- N'installez pas le téléviseur à un angle d'inclinaison de plus de 15 degrés.
- Deux personnes sont nécessaires pour fixer le téléviseur au mur.

| Type de produit | Taille du téléviseur en pouces | Spécifications VESA de l'orifice de passage des vis (A * B) en millimètres | Vis standard | Quantité |
|-----------------|--------------------------------|--|--------------|----------|
| TV à DEL        | 19~22                          | 75 X 75  | M4           | 4        |
|                 | 23~27                          | 200 X 100  |              |          |
|                 | 32~40                          | 200 X 200  | M8           |          |
|                 | 46~55                          | 400 X 400  |              |          |
|                 | 60~65                          | 600 X 400  |              |          |

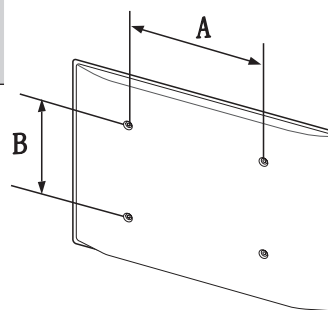

N'installez pas le support mural lorsque le téléviseur est sous tension. Il pourrait survenir des blessures causées par un choc électrique.

## Touches de la télécommande

Cette télécommande dispose de points de braille sur les touches Power, Channel et Volume, permettant ainsi aux personnes aveugles de l'utiliser.

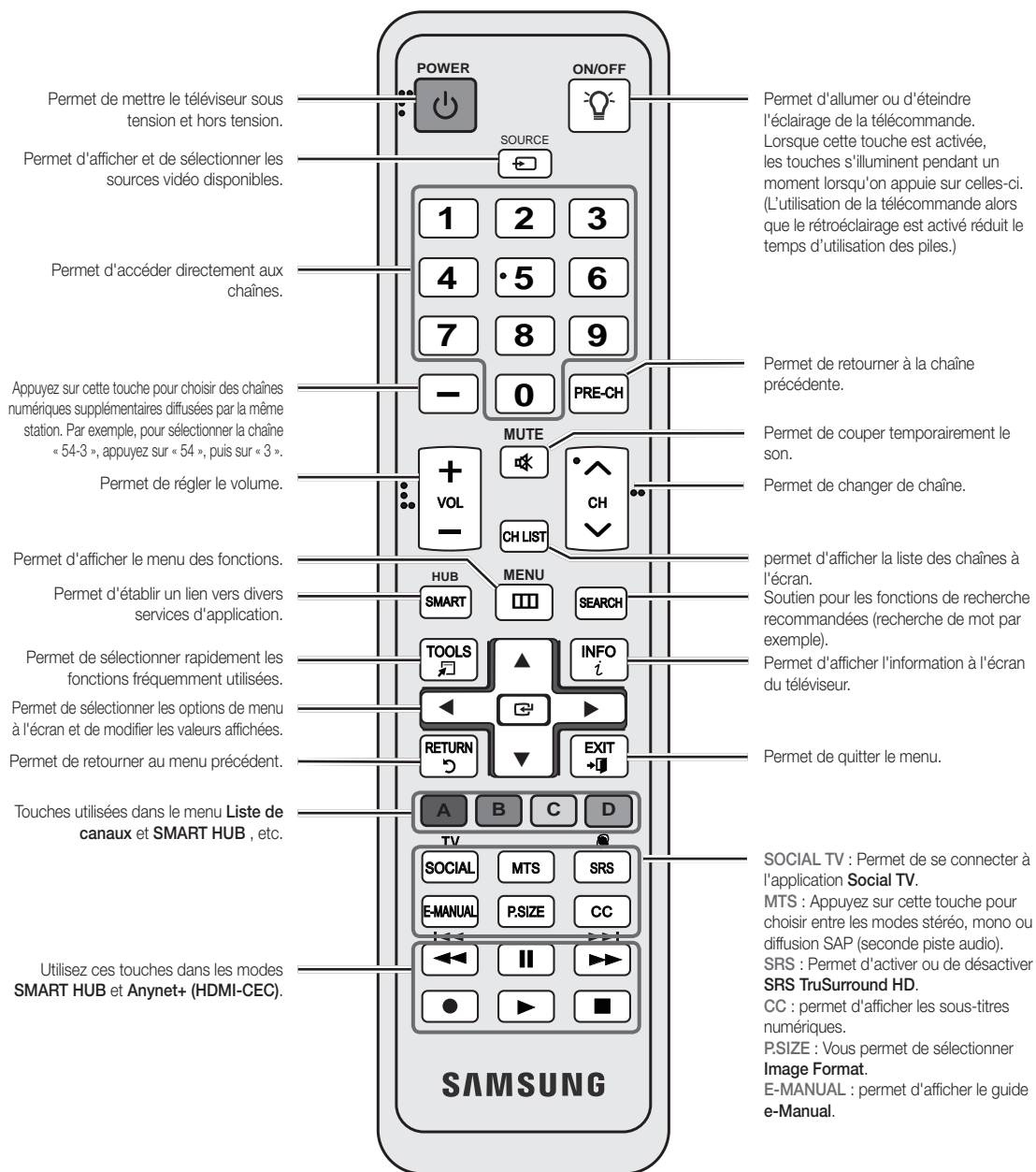

### Insertion des piles (piles AAA)

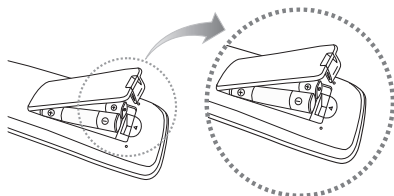

### REMARQUE

- Utilisez la télécommande à une distance maximale de 7 m (23 pi) du téléviseur.
- Une lumière vive peut entraver le bon fonctionnement de la télécommande. Évitez de l'utiliser près d'une source lumineuse fluorescente ou d'une enseigne au néon.
- La couleur et la forme peuvent varier en fonction du modèle.



## Navigation dans les menus

Avant d'utiliser le téléviseur, suivez les étapes ci-dessous pour apprendre comment naviguer dans les menus et sélectionner et ajuster différentes fonctions.

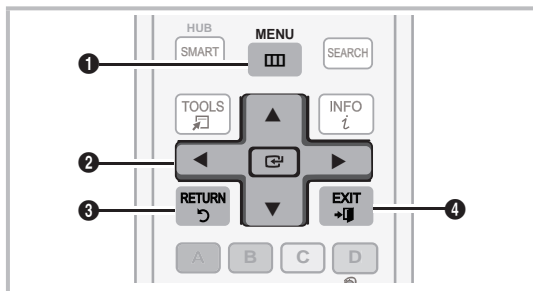

- 1 Touche **MENU** : Affiche le menu principal à l'écran.
- 2 Touche **ENTER** / touche de direction : Permet de déplacer le curseur et sélectionner un élément. Confirme le réglage.
- 3 Touche **RETURN** : Permet de retourner au menu précédent.
- 4 Touche **EXIT** : Permet de quitter le menu à l'écran.

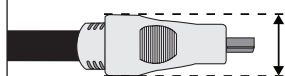

 Afin d'assurer une connexion optimale des câbles à ce produit, assurez-vous d'utiliser des câbles ayant une épaisseur maximale de 14 mm (0,55 po).



- Largeur maximale - 14 mm (0,55 pouce)

## Utilisation de l'affichage à l'écran

La méthode d'accès peut différer selon le menu sélectionné.

|   |  |  |
|---|--|--|
| 1 | <b>MENU</b>  | Les options du menu principal apparaissent :<br><b>Image, Son, Chaîne, Réseau, Système, Support technique..</b>                          |
| 2 | ▲ / ▼  | Sélectionnez une icône ou une option à l'aide de la touche ▲ ou ▼.   |
| 3 | <b>ENTER</b>  | Appuyez sur <b>ENTER</b> pour accéder aux sous-menus.  |
| 4 | ▲ / ▼  | Sélectionnez le sous-menu voulu à l'aide de la touche ▲ ou ▼.  |
| 5 | ◀ / ▶  | Appuyez sur la touche ◀ ou ▶ pour choisir la valeur d'une option. Le réglage de l'affichage peut varier en fonction du menu sélectionné. |
| 6 | <b>ENTER</b>  | Appuyez sur <b>ENTER</b> pour confirmer la sélection.  |
| 7 | <b>EXIT</b>   | Appuyez sur <b>EXIT</b> .  |

## Branchement du cordon d'alimentation à la connexion antenne ou câble

### Branchement du cordon d'alimentation à la connexion antenne ou câble

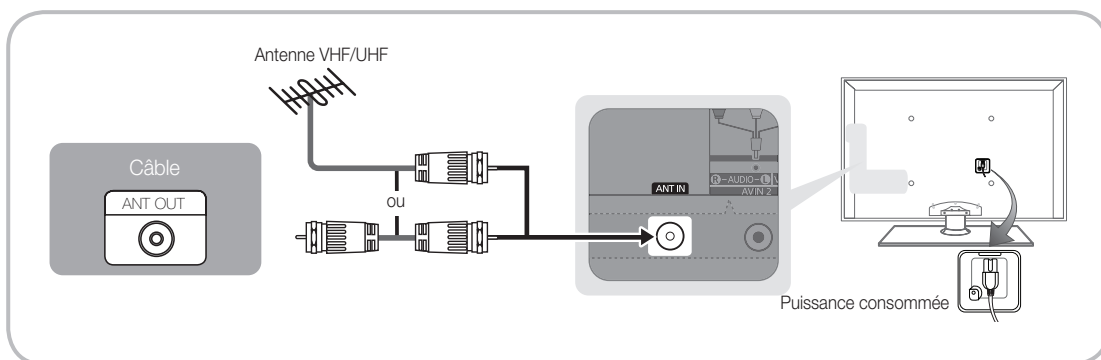























## Prêt à l'emploi (réglage initial)

La première fois que vous mettez le téléviseur sous tension, une série de messages s'affiche pour faciliter la configuration des réglages de base. Pour mettre le téléviseur sous tension, appuyez sur la touche **POWER** .



 La fonction **Prêt à l'emploi** n'est disponible que lorsque **Source** est réglée à TV.

 Pour revenir à l'étape précédente de la marche à suivre « **Prêt à l'emploi** », sélectionnez **Précédent**, puis appuyez sur **ENTER** .

 Avant de mettre le téléviseur sous tension, assurez-vous qu'il est branché à une antenne ou au câble (p. 8).

|   |  |   |   |
|---|--|---|---|
| 1 | Sélection de la langue d'affichage                                   | Appuyez sur la touche ▲ ou ▼ pour choisir une langue. Appuyez sur <b>ENTER</b>  lorsque vous avez terminé.   |  |
| 2 | Configuration du réseau  | Configurez votre connexion réseau. Pour commencer, appuyez sur <b>ENTER</b>  . Si vous ne connaissez pas les paramètres de configuration de votre réseau ou souhaitez effectuer plus tard cette opération, sélectionnez <b>Passer</b> . Nous vous suggérons de sauter dans l'immédiat la configuration du réseau et de consulter le menu « Réseau » dans le Guide électronique pour connaître les exigences et les instructions relatives à la configuration, ainsi que la section « Connexion des réseaux câblés ou sans fil » du présent guide (page 15). Reportez-vous au menu « Réseau » pour configurer ultérieurement cette connexion.   |   |
| 3 | Sélection du mode d'utilisation                                      | Appuyez sur la touche ▲ ou ▼ pour sélectionner <b>Util. à domicile</b> , puis appuyez deux fois sur <b>ENTER</b>  .<br>Sélectionnez le mode <b>Util. à domicile</b> . Le mode <b>Démo magasin</b> est réservé à l'utilisation en magasin.  |   |
| 4 | Réglage de la fonction Horloge Mode                                  | Appuyez sur la touche ▲ ou ▼ pour sélectionner <b>Auto</b> ou <b>Manuel</b> , puis appuyez deux fois sur <b>ENTER</b>  .<br> Si vous avez sélectionné <b>Auto</b> , l'écran <b>Fuseau hor.</b> et <b>H. d'été</b> apparaît. Sélectionnez l'option <b>Fuseau hor.</b> ou <b>H. d'été</b> , puis appuyez sur <b>ENTER</b>  . À l'écran <b>Fuseau horaire</b> , utilisez la touche ▲ ou ▼ pour sélectionner votre zone, puis appuyez sur <b>ENTER</b>  . À l'écran <b>H. d'été</b> , appuyez sur <b>ENTER</b>  , puis choisissez d'activer ou de désactiver la fonction <b>H. d'été</b> (heure d'été). Une fois l'opération terminée, appuyez sur <b>ENTER</b>  .<br> Si vous avez sélectionné <b>Auto</b> , l'écran <b>Date</b> et <b>Heure</b> apparaît. Sélectionnez <b>Date</b> ou <b>Heure</b> , puis appuyez sur <b>ENTER</b>  . Utilisez ensuite les touches numériques ou la touche ▲ ou ▼ pour régler la date ou l'heure. Appuyez sur la touche ◀ ou ▶ pour vous déplacer d'un champ à l'autre. Une fois le réglage <b>Date</b> et <b>Heure</b> terminé, sélectionnez <b>Suivant</b> , puis appuyez sur <b>ENTER</b>  . |   |
| 5 | Sélection des options de recherche pour la syntonisation automatique | Appuyez sur la touche ◀ ou ▶ pour sélectionner <b>Air</b> ou <b>Câble</b> , puis appuyez sur <b>ENTER</b>  . Une coche apparaît sur votre sélection. Sélectionnez <b>Suivant</b> , puis appuyez sur <b>ENTER</b>  .<br>Vous pouvez cocher les deux si vous disposez de ces deux types de connexion.<br> Si vous avez sélectionné <b>Câble</b> , l'écran de sélection du <b>système de câblodistribution</b> apparaît. Appuyez sur la touche ▲ ou ▼ pour sélectionner <b>Numérique</b> ou <b>Analogique</b> , puis appuyez sur <b>ENTER</b>  . Appuyez sur la touche ▲ ou ▼ pour sélectionner le format de signal pertinent - <b>STD</b> , <b>HRC</b> , ou <b>IRC</b> - puis appuyez sur <b>ENTER</b>  . La plupart des systèmes de câblodistribution utilisent l'option <b>STD</b> . Sélectionnez le format de signal pertinent pour les deux systèmes <b>numérique</b> et <b>Analogique</b> .<br> Une fois terminé, sélectionnez <b>Suivant</b> , puis appuyez sur <b>ENTER</b>  .  |   |
| 6 | Sélection et mémorisation des chaînes                                | La recherche des chaînes commence automatiquement. L'opération peut durer jusqu'à 30 minutes.<br>Pour plus de détails, reportez-vous à la section <b>Chaîne</b> → <b>Prog. auto</b> dans le guide électronique.<br> Appuyez sur <b>ENTER</b>  à n'importe quel moment pour interrompre la mémorisation des chaînes.   |   |
| 7 | <b>En mode diffusion.</b>  | Si vous souhaitez regarder une émission télévisée, sélectionnez <b>Fermer</b> .<br>Si vous voulez utiliser le service <b>Smart Hub</b> , sélectionnez <b>Smart Hub</b> . La fonction <b>Smart Hub</b> démarre. Pour plus de détails, consultez la section « Smart Hub » dans le guide électronique.   |   |

**Si vous voulez relancer la fonction Prêt à l'emploi...**

 **MENU** → **Système** → **Prêt à l'emploi** → **ENTER** 

 **REMARQUE**

- Pour modifier le réglage du téléviseur de **Démo magasin** à **Util. à domicile** lorsque vous n'êtes pas en mode **Prêt à l'emploi**, appuyez sur la touche du volume du téléviseur. Lorsque la barre du volume s'affiche à l'écran, appuyez sur la touche **MENU** du téléviseur et maintenez-la enfoncée pendant 5 secondes.

## Branchement à un appareil audiovisuel

### Utilisation d'un câble HDMI ou HDMI/DVI : Branchement HD (jusqu'à 1080p)

Nous recommandons l'utilisation de la connexion HDMI pour obtenir une image HD de qualité optimale.

Appareils disponibles : lecteur DVD, lecteur Blu-ray, câblosélecteur ou récepteur satellite (boîtier décodeur) HD

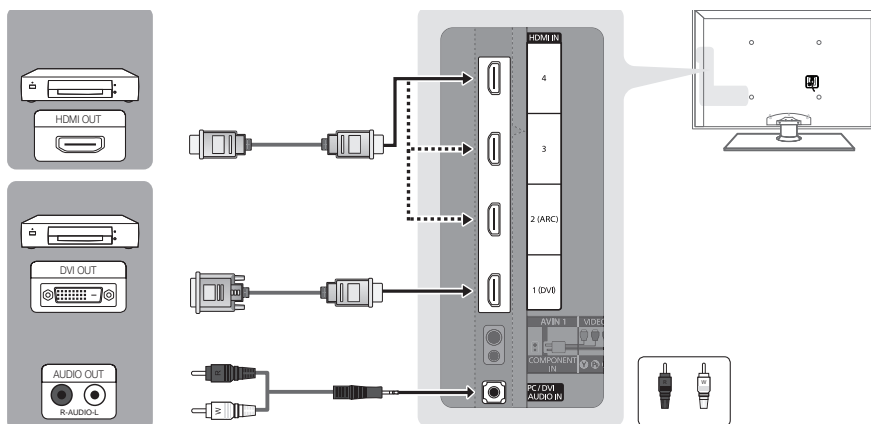

#### HDMI IN 1 (DVI), 2 (ARC), 3, 4 / PC/DVI AUDIO IN

- Pour une image et un son de meilleure qualité, branchez le téléviseur à un appareil numérique à l'aide d'un câble HDMI.
- Un câble HDMI prend en charge les signaux vidéo et audio numériques; un câble audio n'est pas nécessaire.
  - Pour brancher le téléviseur à un appareil numérique qui ne prend pas en charge une sortie HDMI, utilisez des câbles HDMI/DVI et audio.
- Il est possible que l'image soit anormale (s'il y a une image) ou que le son ne fonctionne pas si vous branchez un appareil externe utilisant une ancienne version du mode HDMI au téléviseur. Si un tel problème survient, renseignez-vous sur la version HDMI auprès du fabricant de l'appareil externe et, si elle trop ancienne, demandez une mise à niveau.
- Assurez-vous d'utiliser un câble HDMI d'une épaisseur de 14 mm ou moins.
- Vérifiez que vous achetez un câble HDMI certifié. Sinon, l'image risque de ne pas s'afficher ou une erreur de connexion peut survenir.
- Il est recommandé d'utiliser un câble HDMI haute vitesse de base ou un câble Ethernet. Veuillez noter que ce produit ne prend pas en charge la fonction Ethernet par le biais d'un câble HDMI.
- Ce produit prend pas en charge les fonctions ARC (Audio Return Channel) par l'intermédiaire d'un câble HDMI. Notez que la fonction ARC n'est prise en charge qu'à la prise **HDMI IN 2(ARC)**.
- La fonction ARC permet au son numérique de sortir par la prise **HDMI IN 2(ARC)**. Elle ne peut être activée que lorsque le téléviseur est branché à un récepteur audio compatible avec la fonction ARC.

## Utilisation d'un câble composante (jusqu'à 1080p) ou audio/vidéo (480i seulement).

Appareils disponibles : magnétoscope, lecteur DVD, lecteur Blu-ray, câblesélecteur et récepteur satellite (boîtier décodeur)

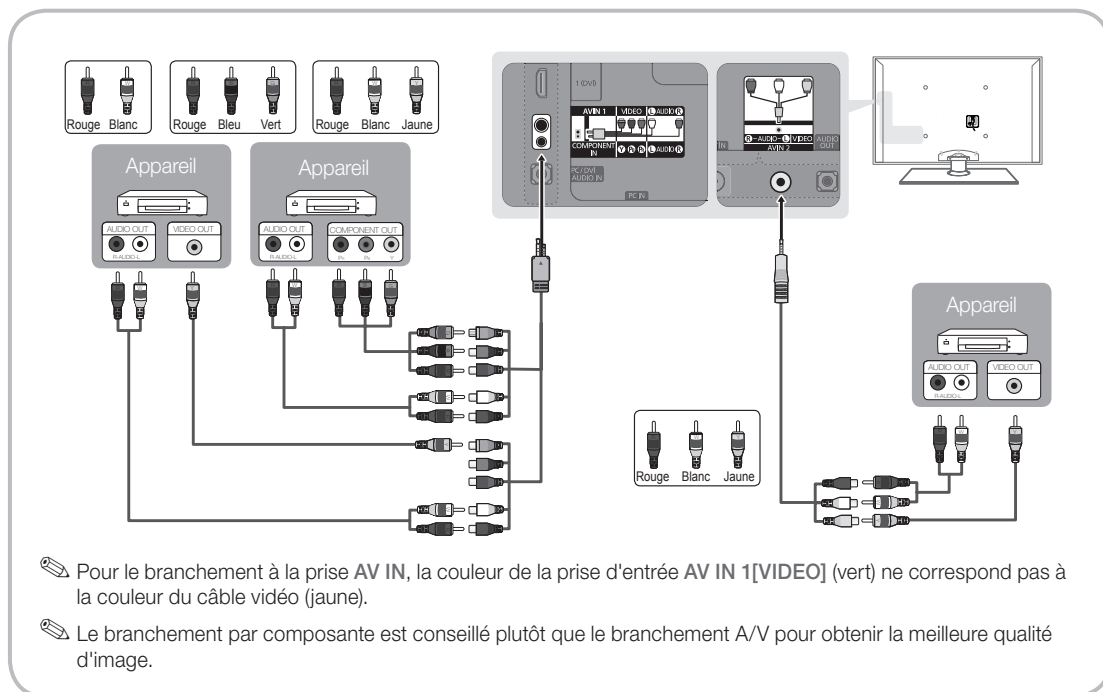

## Connexion avec câble EX-Link

Appareils disponibles : appareils externes compatibles avec EX-Link.

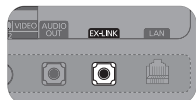

EX-LINK : Connecteur utilisé à des fins de réparation seulement.

## Branchement à un appareil audio

### Utilisation d'un câble optique (numérique) ou audio (analogique)

Appareils disponibles : chaîne audio numérique, amplificateur, cinéma maison à DVD

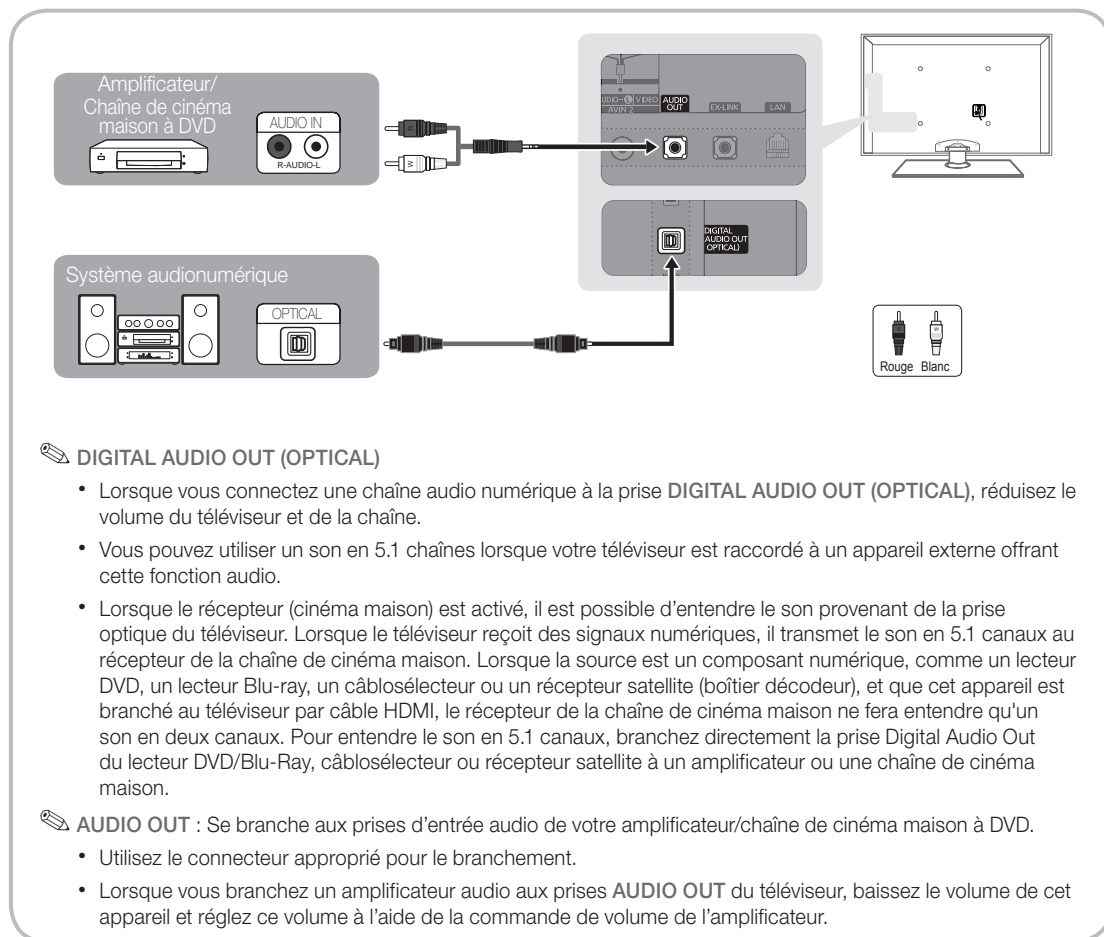

## Branchement à un PC

### Utilisation d'un câble HDMI, d'un câble HDMI/DVI ou d'un câble D-Sub

⚠ Votre ordinateur peut ne pas prendre en charge une connexion HDMI.

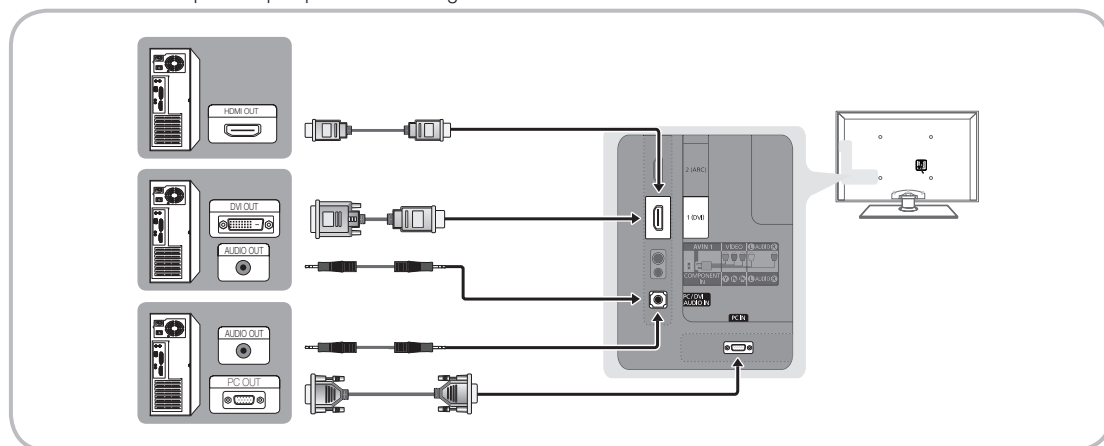

### Modes d'affichage de l'ordinateur (entrée D-Sub et HDMI/DVI)

La résolution optimale est 1920 x 1080 @ 60 Hz. Vous pouvez choisir une des résolutions standard indiquées dans la colonne Résolution. Le téléviseur se réglera automatiquement à la résolution choisie.

| Mode               | Résolution   | Fréquence horizontale (kHz) | Fréquence verticale (Hz) | Fréquence d'horloge des pixels (MHz) | Polarité synchronisée (H / V) |
|--------------------|--------------|-----------------------------|--------------------------|--------------------------------------|-------------------------------|
| IBM                | 640 x 350    | 31.469                      | 70.086                   | 25.175                               | +/-                           |
|                    | 720 x 400    | 31.469                      | 70.087                   | 28.322                               | -/+                           |
| MAC                | 640 x 480    | 35.000                      | 66.667                   | 30.240                               | -/-                           |
|                    | 832 x 624    | 49.726                      | 74.551                   | 57.284                               | -/-                           |
|                    | 1152 x 870   | 68.681                      | 75.062                   | 100.000                              | -/-                           |
| VESA DMT           | 640 x 480    | 31.469                      | 59.940                   | 25.175                               | -/-                           |
|                    | 640 x 480    | 37.861                      | 72.809                   | 31.500                               | -/-                           |
|                    | 640 x 480    | 37.500                      | 75.000                   | 31.500                               | -/-                           |
|                    | 800 x 600    | 37.879                      | 60.317                   | 40.000                               | +/+                           |
|                    | 800 x 600    | 48.077                      | 72.188                   | 50.000                               | +/+                           |
|                    | 800 x 600    | 46.875                      | 75.000                   | 49.500                               | +/+                           |
|                    | 1024 x 768   | 48.363                      | 60.004                   | 65.000                               | -/-                           |
|                    | 1024 x 768   | 56.476                      | 70.069                   | 75.000                               | -/-                           |
|                    | 1024 x 768   | 60.023                      | 75.029                   | 78.750                               | +/+                           |
|                    | 1152 x 864   | 67.500                      | 75.000                   | 108.000                              | +/+                           |
|                    | 1280 x 1024  | 63.981                      | 60.020                   | 108.000                              | +/+                           |
|                    | 1280 x 1024  | 79.976                      | 75.025                   | 135.000                              | +/+                           |
|                    | 1280 x 800   | 49.702                      | 59.810                   | 83.500                               | -/+                           |
|                    | 1280 x 800   | 62.795                      | 74.934                   | 106.500                              | -/+                           |
|                    | 1280 x 960   | 60.000                      | 60.000                   | 108.000                              | +/+                           |
|                    | 1360 x 768   | 47.712                      | 60.015                   | 85.500                               | +/+                           |
|                    | 1440 x 900   | 55.935                      | 59.887                   | 106.500                              | -/+                           |
| 1440 x 900         | 70.635       | 74.984                      | 136.750                  | -/+                                  |                               |
| 1680 x 1050        | 65.290       | 59.954                      | 146.250                  | -/+                                  |                               |
| VESA DMT / DTV CEA | 1920 x 1080p | 67.500                      | 60.000                   | 148.500                              | +/+                           |

#### REMARQUE

- Pour brancher un câble HDMI/DVI, utilisez la prise **HDMI IN 1(DVI)**.
- Le mode entrelacé n'est pas pris en charge.
- Si vous sélectionnez une résolution non standard, votre téléviseur peut ne pas fonctionner correctement.
- Les modes séparé et composé sont pris en charge. Le mode synchronisation au vert n'est pas pris en charge.

## Modification de la source d'entrée

### Source

Permet de sélectionner le téléviseur ou une autre source d'entrée externe comme un lecteur DVD, un lecteur Blu-ray, un câblesélecteur ou un récepteur satellite.

1. Appuyez sur la touche **SOURCE** de la télécommande.
2. Permet de sélectionner la source externe de signal d'entrée désirée.



- **TV / PC / AV1 / AV2 / Composante / HDMI1/DVI / HDMI2 / HDMI3 / HDMI4 / USB / AllShare**

Seuls les appareils externes branchés au téléviseur peuvent être sélectionnés. Dans **Source**, les entrées branchées sont en surbrillance.

Dans **Source**, l'option **PC** est toujours activée.

### Entrer le nom

Le fonction Entrer le nom vous permet d'associer un nom de dispositif à une source d'entrée. Pour accéder à cette fonction, appuyez sur la touche **TOOLS** dans **Source**. Les sélections ci-dessous apparaissent sous Entrer le nom :

- **Magnétoscope / DVD / Câble STB / Satellite STB / PVR STB / Récepteur A/V / Jeu / Caméscope / PC / DVI PC / Appareils DVI / TV / IPTV / Blu-ray / HD DVD / DMA** : Entrez le nom de l'appareil branché aux prises d'entrée afin de faciliter la sélection de la source d'entrée.

Si vous avez connecté un ordinateur à une prise **HDMI IN 1 (DVI)** à l'aide d'un câble HDMI, sélectionnez **PC** sous **Entrer le nom** pour entrer le nom du dispositif choisi.

Si vous avez connecté un ordinateur à une prise **HDMI IN 1 (DVI)** à l'aide d'un câble HDMI à DVI, sélectionnez **DVI PC** sous **Entrer le nom** pour entrer le nom du dispositif choisi.

Si vous avez connecté un dispositif audiovisuel à une prise **HDMI IN 1 (DVI)** à l'aide d'un câble HDMI à DVI, sélectionnez **Appareils DVI** sous **Entrer le nom** pour entrer le nom du dispositif choisi.

### Modifier favori

Dans **Source**, appuyez sur la touche **TOOLS** pour sélectionner **Modifier favori**. Cette fonction vous permet de régler la source d'entrée à **Favoris**.

### Information

Vous pouvez obtenir des renseignements détaillés sur l'appareil externe sélectionné.

### Rafraîchir

Dans la liste **Source**, si les appareils externes ne s'affichent pas, appuyez sur **TOOLS** pour sélectionner **Rafraîchir** pour rechercher les appareils branchés.

## Connexion au réseau

Vous pouvez configurer le téléviseur pour qu'il puisse accéder à Internet par l'entremise de votre réseau à l'aide d'une connexion sans fil ou câblée.

### Connexion au réseau - sans fil

Vous pouvez connecter votre téléviseur à votre réseau LAN par l'intermédiaire d'un routeur sans fil ou d'un modem standard.

Pour établir une connexion sans fil,

vous devez brancher un « adaptateur LAN sans fil de Samsung » (WIS09ABGN, WIS09ABGN2 ou WIS10ABGN - vendu séparément) à la prise USB située à l'arrière de votre téléviseur. Voir l'illustration ci-dessous.

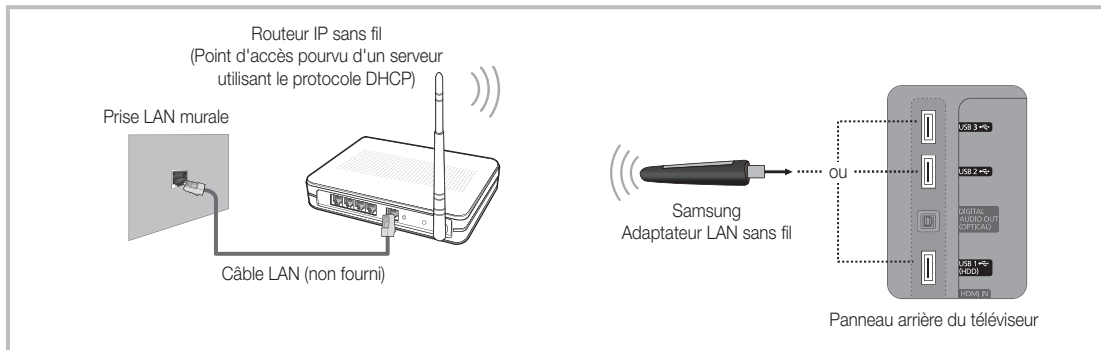

L'adaptateur LAN sans fil Samsung est vendu séparément chez nos détaillants sélectionnés, dans les boutiques en ligne ou sur le site Samsungparts.com. L'adaptateur LAN sans fil Samsung prend en charge les protocoles de communication IEEE 802.11a/b/g et n. Samsung recommande l'utilisation du protocole IEEE 802.11n. Lorsque vous regardez une vidéo à partir de la connexion IEEE 802.11b/g, des problèmes d'interférence pourraient survenir pendant la lecture.

La plupart des systèmes de réseau sans fil comportent un système de sécurité intégré qui exige que les appareils accédant au réseau par un point d'accès (en règle générale, un routeur IP sans fil ou un modem) transmettent un code de sécurité crypté appelé clé d'accès.

Votre téléviseur est compatible avec les protocoles de sécurité suivants :





- Mode d'authentification : OPEN, SHARED, WPA2PSK, WPA2PSK
- Type de cryptage : WEP, TKIP, AES

Si le mode 802.11n à débit élevé pur (Greenfield) est sélectionné et que le type de chiffrement est réglé à WEP, TKIP ou TKIPAES (WPS2 mixte) pour votre routeur sans fil, les téléviseurs Samsung ne reconnaîtront pas la connexion conformément aux nouvelles spécifications de certification de produits sans fil.

### Configuration de la connexion au réseau - sans fil

Les instructions ci-dessous concernent les réseaux qui utilisent le protocole DHCP (Dynamic Host Configuration Protocol) pour configurer automatiquement les connexions au réseau. Si votre réseau est un réseau à adresse IP statique, reportez-vous au guide de l'utilisateur pour les instructions de configuration.

Pour configurer la connexion à un réseau utilisant un protocole DHCP, procédez de la manière suivante :

1. Connectez votre téléviseur au réseau conformément aux illustrations ci-dessus.
2. Mettez votre téléviseur sous tension, appuyez sur la touche **MENU** de la télécommande, puis sélectionnez **Réseau** → **Paramètres réseaux**.
3. Sélectionnez **Sans fil (généraux)**, appuyez sur **ENTER** , puis de nouveau sur **ENTER** .
4. La fonction « Réseau » recherche tous les réseaux sans fil disponibles. Une fois l'opération de recherche terminée, une liste des réseaux disponibles s'affiche.
5. À partir de la liste de réseaux, appuyez sur la touche **▲** ou **▼** pour sélectionner un réseau, puis appuyez sur **Suivant**, puis appuyez sur **ENTER** .
6. Si vous avez sélectionné un routeur sans fil avec un code de sécurité, l'écran Code de sécurité s'affiche. Entrez le **Code de sécurité** (code de sécurité ou NIP), sélectionnez **Suivant**, puis appuyez sur **ENTER** .  
 Au moment d'entrer le **Code sécurité** (code de sécurité ou NIP), utilisez les touches **▲** / **▼** / **◀** / **▶** de votre télécommande pour sélectionner les chiffres et les caractères.
7. L'écran de connexion au réseau apparaît et vérifie cette connexion. Une fois la connexion vérifiée, le message « La connexion à Internet a réussi. » s'affiche. La configuration réseau est terminée.

 Pour de plus amples renseignements, consultez la section « Connexion à un réseau sans fil » dans le guide électronique.

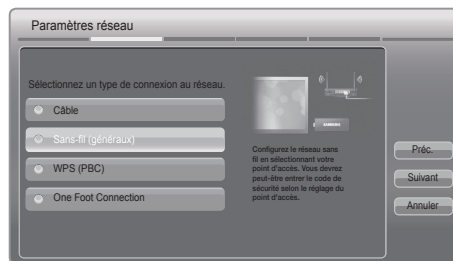

 L'image affichée peut varier selon le modèle.



## Connexion au réseau - câblé

Il existe deux manières de connecter votre téléviseur par le câble, selon la configuration de votre réseau. Ces deux méthodes sont illustrées ci-dessous :

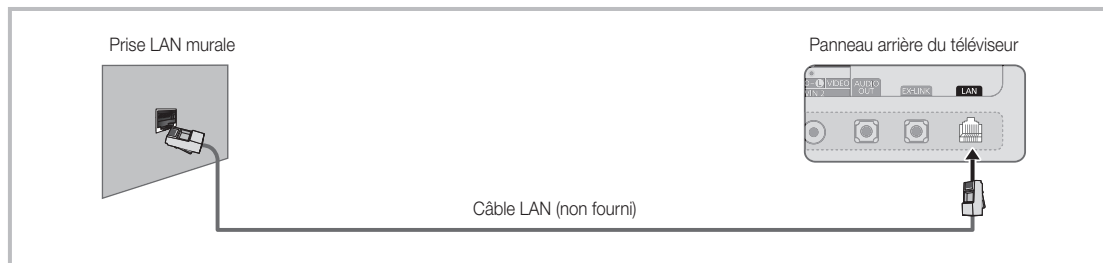
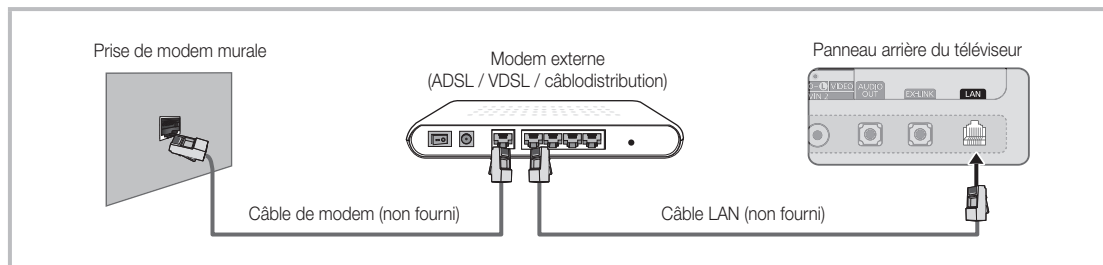



✎ Une vitesse de réseau inférieure à 10 Mbps n'est pas compatible.

### Configuration de la connexion au réseau - câblé

La plupart des réseaux domestiques utilisent un protocole DHCP (Dynamic Host Configuration Protocol) pour configurer les connexions au réseau. Les réseaux domestiques qui prennent en charge le protocole DHCP fournissent l'adresse IP, le masque de sous-réseau, la passerelle et les valeurs DNS dont votre téléviseur a besoin pour accéder à Internet, de sorte que vous n'avez pas à les entrer manuellement.

Pour configurer la connexion à un réseau utilisant un protocole DHCP, procédez de la manière suivante :

1. Connectez votre téléviseur au réseau conformément à une des méthodes présentées dans les illustrations ci-dessus.
2. Mettez votre téléviseur sous tension, appuyez sur la touche **MENU** de la télécommande, puis sélectionnez **Réseau** → **Paramètres réseau**. L'écran **Paramètres réseau** s'affiche.
3. Sélectionnez **Câble**, appuyez sur **ENTER** , puis de nouveau sur **ENTER** .
4. L'écran de connexion au réseau apparaît et vérifie cette connexion. Une fois la connexion vérifiée, le message « La connexion à Internet a réussi. » s'affiche. La configuration réseau est terminée.

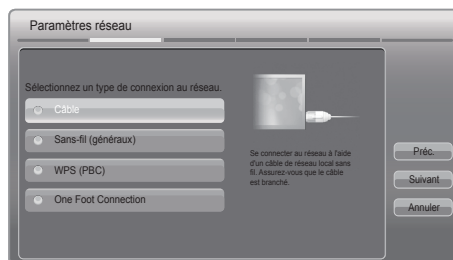

✎ Si votre téléviseur ne peut acquérir automatiquement les valeurs de connexion au réseau ou si vous souhaitez configurer manuellement cette connexion, sélectionnez **Paramètres IP** à l'écran d'essai du réseau. Réglez l'option **Réglage pr. Internet** à **Manuel**. Vous devez alors entrer les valeurs **Adresse IP**, **Masq. sous-réseau**, **Passerelle** et **Serveur DNS** manuellement.

✎ Pour de plus amples renseignements, consultez la section « Connexion à un réseau câblé » dans le guide électronique.

# Comment afficher le guide électronique

**E-MANUAL**



Vous trouverez dans le guide électronique toutes les instructions concernant les fonctions de votre téléviseur. Pour utiliser ce guide électronique, appuyez sur la touche **E-MANUAL** de la télécommande. Déplacez le curseur au moyen des touches haut/bas/droite/gauche pour mettre en surbrillance une catégorie, puis une rubrique, puis appuyez sur **ENTER** . Le guide électronique affiche la page que vous voulez voir.

Vous pouvez également y accéder à l'aide du menu :

**MENU** → **Support technique** → **e-Manual** → **ENTER**

Si vous voulez retourner au guide électronique, appuyez sur la touche **E-MANUAL** de la télécommande.

Vous ne pouvez pas utiliser la fonction **Essayer** si le menu n'est pas activé.

## Affichage à l'écran

Écran du téléviseur : Affiche l'émission, le film, la vidéo, etc. que vous êtes en train de regarder.

Aide : Affiche le **Guide e-Manual** ou le **Guide de produit**. Appuyez sur **ENTER** .

Liste des catégories. Appuyez sur la touche **◀** ou **▶** pour sélectionner la catégorie que vous voulez.

Affiche la liste du sous-menu. Utilisez les touches fléchées de votre télécommande pour déplacer le curseur. Appuyez sur **ENTER** pour sélectionner le sous-menu désiré.

**Index** : Permet d'afficher un écran d'index.  
**X** : Permet de quitter le guide électronique.

## Utilisation du menu Aide

Pour afficher le guide électronique et le guide du produit en appuyant sur la touche **Aide**.

**Comment afficher le guide électronique**

Vous trouverez dans le guide électronique toutes les instructions concernant les fonctions de votre téléviseur. Pour utiliser le guide électronique, appuyez sur la touche **E-MANUAL** de la télécommande. Déplacez le curseur au moyen des touches haut/bas/droite/gauche pour mettre en surbrillance une catégorie, puis une rubrique, puis appuyez sur **ENTER** . Le guide électronique affiche la page que vous voulez consulter. Vous pouvez également y accéder à l'aide du menu :

**MENU** → **Support technique** → **e-Manual** → **ENTER**

Si vous voulez retourner au guide **e-Manual**, appuyez sur la touche **E-MANUAL** de la télécommande.

Vous ne pouvez pas utiliser la fonction **Essayer** si le menu n'est pas activé.

Retour

<Guide e-Manual>

Le guide électronique s'affiche tel qu'illustré ci-dessus.

ajshare

Synchronisation média entre plusieurs appareils avec AjShare

AjShare™ synchronise vos appareils connectés, ce qui vous permet d'accéder au contenu de vos appareils de tous les appareils. AjShare™ est un produit de votre téléviseur à partir de votre ordinateur, appareil photo ou tout appareil connecté. Cette fonction vous permet également de synchroniser plusieurs appareils.

Retour

<Guide de produit>

Le guide du produit s'affiche tel qu'illustré ci-dessus.

## Comment permuter entre une rubrique du guide électronique et le(s) menu(s) d'affichage correspondant(s).

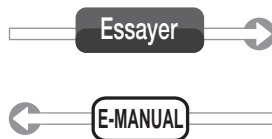
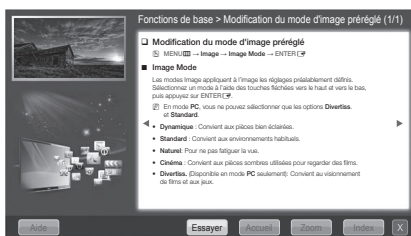

Dans certains menus, cette fonction n'est pas activée.

### Méthode n° 1 :

1. Appuyez sur la touche rouge pour sélectionner **Essayer**, si vous voulez exécuter les menus correspondants.
2. Pour retourner à l'écran du guide électronique, appuyez sur la touche **E-MANUAL**.

### Méthode n° 2 :

1. Appuyez sur **ENTER** lorsqu'une rubrique s'affiche. Le message « **Exécuter cette opération?** » apparaît. Sélectionnez **Oui** et appuyez sur **ENTER** . La fenêtre d'affichage s'ouvre.
2. Pour retourner à l'écran du guide électronique, appuyez sur la touche **E-MANUAL**.

## Affichage du contenu

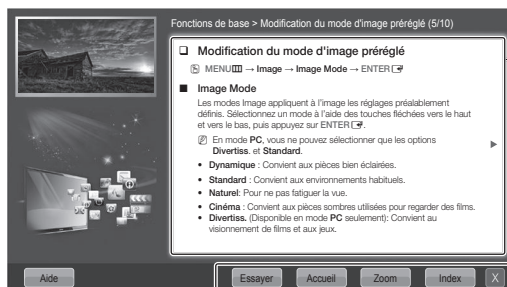

**Essayer** : Affiche le menu d'affichage correspondant à la rubrique recherchée. Pour retourner à l'écran du guide électronique, appuyez sur la touche **E-MANUAL**.  
**Accueil** : Permet de passer à l'écran d'accueil du guide électronique.  
**Zoom** : Permet d'agrandir l'écran.  
**Index** : Permet d'afficher un écran d'index.



## Utilisation du mode Zoom

Lorsque vous visualisez les instructions du guide électronique, appuyez sur **ENTER**  pour agrandir l'écran. Vous pouvez parcourir l'écran agrandi à l'aide des touches **▲** ou **▼**.

 Pour retourner à la taille d'écran normale, appuyez sur la touche **RETURN**.



## Comment chercher un mot clé à l'aide de la page d'index

1. Pour rechercher une rubrique, utilisez la touche fléchée gauche/droite pour sélectionner une lettre, puis appuyez sur **ENTER** . La fenêtre Index affiche une liste de rubriques et de mots clés commençant par la lettre sélectionnée.
2. Appuyez sur la touche fléchée haut/bas pour sélectionner la rubrique ou le mot clé que vous voulez, puis appuyez sur **ENTER**  pour afficher la rubrique.
3. La page du guide électronique contenant la rubrique apparaît.

 Pour fermer l'écran **Index**, appuyez sur la touche **RETURN**.

## Dépannage

Si le téléviseur semble présenter un problème, essayez d'abord de le corriger à l'aide de la présente liste des problèmes et solutions possibles. Consultez également la section « Dépannage » dans le guide électronique. Si aucun de ces conseils de dépannage ne fonctionne, consultez le site « [www.samsung.com](http://www.samsung.com) », puis cliquez sur Support technique ou communiquez avec le service à la clientèle de Samsung en composant le 1-800-SAMSUNG.

| Problèmes   | Solutions et explications  |
|---|--|
| Le téléviseur ne s'allume pas.  | <ul style="list-style-type: none"><li>• Assurez-vous que le cordon d'alimentation c.a. est bien branché à la prise de courant murale et au téléviseur.</li><li>• Assurez-vous que la prise de courant murale est sous tension.</li><li>• Appuyez sur la touche <b>POWER</b> du téléviseur pour vous assurer que la télécommande fonctionne correctement. Si le téléviseur s'allume, reportez-vous à la section « La télécommande ne fonctionne pas » ci-dessous.</li></ul>   |
| Il n'y a pas d'image.   | <ul style="list-style-type: none"><li>• Vérifiez le branchement des câbles. Débranchez et branchez à nouveau tous les câbles du téléviseur et des appareils externes.</li><li>• Réglez la sortie vidéo de votre appareil externe (câblesélecteur, récepteur satellite, lecteur DVD, lecteur Blu-ray, etc.) afin qu'elle corresponde à l'entrée vidéo du téléviseur. Par exemple, si l'appareil externe a une sortie HDMI, il faut le brancher à une entrée HDMI du téléviseur.</li><li>• Assurez-vous que les appareils branchés sont sous tension.</li><li>• Assurez-vous de choisir la source appropriée du téléviseur en appuyant sur la touche <b>SOURCE</b> de la télécommande.</li><li>• Réinitialisez l'appareil connecté en débranchant puis en rebranchant son cordon d'alimentation.</li></ul> |
| La télécommande ne fonctionne pas.  | <ul style="list-style-type: none"><li>• Remplacez les piles de la télécommande. Lorsque vous insérez les piles, assurez-vous de respecter les polarités appropriées (+/-).</li><li>• Nettoyez la fenêtre de transmission de la télécommande.</li><li>• Essayez de pointer la télécommande directement vers le téléviseur d'une distance de 1,5 à 1,8 m (5 à 6 pi).</li></ul>   |
| La télécommande du câblesélecteur ou récepteur numérique ne commande pas la mise sous tension ou la mise hors tension du téléviseur, ou ne règle pas le volume. | <ul style="list-style-type: none"><li>• Programmer la télécommande du câblesélecteur ou récepteur satellite pour faire fonctionner le téléviseur. Consultez le guide d'utilisation du câblesélecteur ou récepteur satellite pour obtenir le code de téléviseur SAMSUNG.</li></ul>  |

 Certaines des images et fonctions présentées dans ce guide sont disponibles sur des modèles particuliers seulement.

 Pour optimiser les performances de votre téléviseur, utilisez la dernière version du micrologiciel, téléchargeable à partir du site Samsung à l'aide d'un clé USB ([samsung.com](http://samsung.com) → Support technique → Downloads).

## Licence



## Caractéristiques

- Interface numérique et réseautage excellents : Grâce au syntoniseur numérique HD intégré, vous pouvez écouter des émissions en HD non payantes sans câblesélecteur ni récepteur satellite.
- **SMART HUB** : La passerelle pour tout le contenu intégré dans un seul emplacement.
  - Offre divers choix de divertissement.
  - Vous permet de commander votre mode de divertissement grâce à une interface utilisateur conviviale.
  - Vous permet d'accéder facilement aux diverses applications dont le nombre s'ajoute chaque jour.
  - Vous permet de personnaliser votre téléviseur en regroupant et en triant les applications selon votre choix.
- **AllShare™**: AllShareMC relie votre téléviseur à vos téléphones cellulaires et appareils mobiles par le biais d'un réseau.
- **Anynet+(HDMI-CEC)** : Permet de commander tous les appareils Samsung branchés qui prennent en charge anynet+ à l'aide de la télécommande Samsung.

## Fixation du téléviseur au mur



**Mise en garde :** Le fait de tirer, de pousser ou de monter sur le téléviseur peut en provoquer la chute. Assurez-vous notamment que vos enfants ne se suspendent pas au téléviseur ni le déséquilibrent. Il pourrait basculer et causer des blessures sérieuses ou un décès. Suivez toutes les mesures de sécurité indiquées dans la brochure de votre téléviseur. Pour une stabilité et une sécurité accrues, vous pouvez acheter et installer un dispositif anti-chute tel que décrit ci-dessous.

### Dispositif de retenue pour téléviseur (vendu séparément)

Les pièces ci-dessous sont incluses dans l'ensemble du dispositif de retenue pour téléviseur. De plus, vous aurez besoin d'une vis à bois, d'une vis et d'une cheville Molly ou d'un autre type de vis convenant à l'armoire ou au mur auquel vous avez l'intention de fixer le cordon du dispositif de retenue. Nous recommandons l'utilisation d'une vis à bois M4xL20.



Support du téléviseur (BN96-15753A)



Vis (M8 X L19)

### Installation du dispositif de retenue

1. Retirez la vis fixée à l'arrière de votre téléviseur, puis reliez le dispositif de retenue à ce dernier à l'aide de la vis incluse dans l'ensemble du dispositif qui convient à votre appareil.

 Veillez à utiliser uniquement la vis fournie appropriée. Si vous utilisez une vis différente, vous risquez d'endommager votre téléviseur.

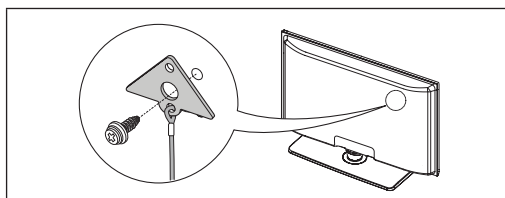

2. Vissez fermement la vis que vous avez fournie (taille M4 x L20 ou similaire) à l'armoire ou au mur sur lequel le téléviseur doit être installé.

 Si vous vissez la vis dans un mur, il est préférable qu'elle pénètre dans un montant. Si cela est impossible, utilisez une cheville Molly pour ancrer la vis.

3. Attachez le cordon du dispositif de retenue à la vis fixée au mur ou à l'armoire afin d'immobiliser le téléviseur. Voir les illustrations ci-dessous.

 Installez le téléviseur à proximité du mur de sorte qu'il ne se renverse pas.

 Lorsque vous attachez le cordon du dispositif au mur, fixez-le de manière qu'il soit parallèle au sol ou incliné vers le bas pour des raisons de sécurité.

 Vérifiez le cordon de temps en temps pour s'assurer qu'il est bien ancré.

 Avant de déplacer le téléviseur, détachez d'abord le cordon.



4. Assurez-vous que tous les points d'ancrage sont solides. Vérifiez périodiquement les points d'ancrage afin de détecter tout signe de fatigue ou de bris. En cas de doute au sujet des points d'ancrage, communiquez avec un installateur professionnel.

**Pour acheter le dispositif de retenue pour téléviseur, communiquez avec le centre de service à la clientèle SAMSUNG.**

— Aux États-Unis : 1-800-SAMSUNG (1-800-726-7864)

— Au Canada : 1-800-SAMSUNG (1-800-726-7864)

## Sécurisation de l'espace d'installation

Respectez les distances requises entre le téléviseur et le mur et d'autres objets afin d'assurer une bonne ventilation. Le non-respect de ces distances pourrait faire augmenter la température interne du produit et causer un incendie ou endommager le téléviseur.

✎ Lorsque vous utilisez une base ou un support mural, utilisez seulement les pièces fournies par Samsung Electronics.

- Si vous utilisez des pièces fournies par un autre fabricant, cela pourrait endommager le produit ou causer des blessures engendrées par la chute de ce dernier.

Installation sur une base.

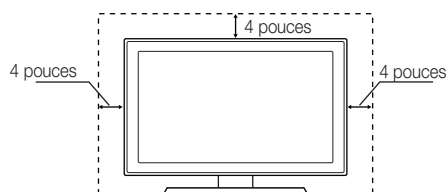

Installation sur un support mural.

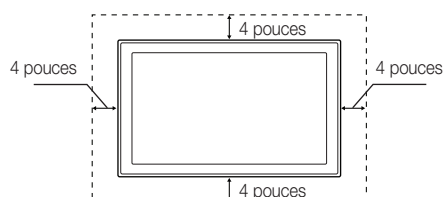

### Autres avertissements

✎ L'aspect réel du téléviseur peut différer des illustrations dans le présent guide selon le modèle choisi.

✎ Faites attention lorsque vous touchez le téléviseur, car certaines parties peuvent être chaudes.

## Entreposage et entretien

✎ Si vous essayez de détacher une vignette que vous avez fixée sur l'écran du téléviseur, certains débris restent encore collés. Nettoyez-les pour pouvoir regarder la télévision.

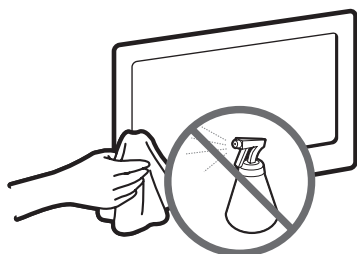

Ne vaporisez pas de l'eau ou un produit nettoyant directement sur l'appareil. Tout liquide qui s'infiltrerait dans l'appareil risque de provoquer une défaillance, un incendie ou un choc électrique.

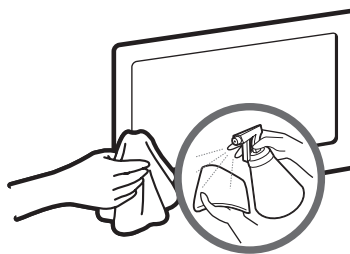

Nettoyez l'appareil à l'aide d'un chiffon doux légèrement humidifié.

## Spécifications

|  |  |  |  |
|--|--|--|--|
| Résolution d'affichage   | 1920 x 1080  |  |  |
| Facteurs environnementaux<br>Température de fonctionnement<br>Niveau d'humidité en fonctionnement<br>Température d'entreposage<br>Niveau d'humidité en entreposage | 50°F à 104°F (10°C à 40°C)<br>10 à 80 %, sans condensation<br>-20 à 45 °C (-4 à 113 °F)<br>5 à 95 %, sans condensation |  |  |
| Pivotement du support (Gauche/<br>Droite)  | -20° ~ 20°   |  |  |
| Nom du modèle  | UN32D6000  | UN40D6000  |  |
| Taille de l'écran<br>(diagonale)   | Classe 32 pouces<br>(31.5 pouces en diagonale)   | Classe 40 pouces<br>(40.0 pouces en diagonale)           |  |
| Son<br>(sortie)  | 10W x 2  |  |  |
| Dimensions (L x P x H)<br>Boîtier  | 30.2 X 1.2 X 18.7 pouces<br>(768.0 X 29.9 X 475.3 mm)  | 37.6 X 1.2 X 22.9 pouces<br>(955.2 X 29.9 X 580.7 mm)    |  |
| Avec support   | 30.2 X 9.4 X 21.0 pouces<br>(768.0 X 240.0 X 533.4 mm)   | 37.6 X 10.0 X 25.1 pouces<br>(955.2 X 255.0 X 638.0 mm)  |  |
| Poids<br>Sans support<br>Avec support  | 7.0 kg (15.4 lb)<br>9.7 kg (21.4 lb)   | 10.9 kg (24.0 lb)<br>14.2 kg (31.3 lb)                   |  |
| Nom du modèle  | UN46D6000  | UN55D6000  |  |
| Taille de l'écran<br>(diagonale)   | Classe 46 pouces<br>(45.9 pouces en diagonale)   | Classe 55 pouces<br>(54.6 pouces en diagonale)           |  |
| Son<br>(sortie)  | 10W x 2  | 15W x 2  |  |
| Dimensions (L x P x H)<br>Boîtier  | 42.9 X 1.2 X 25.9 pouces<br>(1090.6 X 29.9 X 657.1 mm)   | 50.4 X 1.2 X 30.1 pouces<br>(1281.2 X 29.9 X 763.9 mm)   |  |
| Avec support   | 42.9 X 10.8 X 28.1 pouces<br>(1090.6 X 275.0 X 714.1 mm)   | 50.4 X 12.0 X 32.3 pouces<br>(1281.2 X 305.0 X 820.9 mm) |  |
| Poids<br>Sans support<br>Avec support  | 13.5 kg (29.8 lb)<br>17.1 kg (37.7 lb)   | 18.0 kg (39.7 lb)<br>22.2 kg (48.9 lb)                   |  |
| Nom du modèle  | UN40D6050  | UN46D6050  | UN55D6050  |
| Taille de l'écran<br>(diagonale)   | Classe 40 pouces<br>(40.0 pouces en diagonale)   | Classe 46 pouces<br>(45.9 pouces en diagonale)           | Classe 55 pouces<br>(54.6 pouces en diagonale)           |
| Son<br>(sortie)  | 10W x 2  |  | 15W x 2  |
| Dimensions (L x P x H)<br>Boîtier  | 37.7 X 1.2 X 22.7 pouces<br>(958.7 X 29.9 X 575.9 mm)  | 43.1 X 1.2 X 25.7 pouces<br>(1094.2 X 29.9 X 652.5 mm)   | 50.6 X 1.2 X 29.9 pouces<br>(1284.7 X 29.9 X 759.2 mm)   |
| Avec support   | 37.7 X 10.0 X 25.5 pouces<br>(958.7 X 255.0 X 648.3 mm)  | 43.1 X 10.8 X 28.2 pouces<br>(1094.2 X 275.0 X 715.9 mm) | 50.6 X 12.0 X 32.4 pouces<br>(1284.7 X 305.0 X 823.1 mm) |
| Poids<br>Sans support<br>Avec support  | 10.9 kg (24.0 lb)<br>14.2 kg (31.3 lb)   | 13.5 kg (29.8 lb)<br>17.1 kg (37.7 lb)                   | 17.9 kg (39.5 lb)<br>22.1 kg (48.7 lb)                   |

 Le design et les spécifications peuvent faire l'objet de modifications sans préavis.

 Cet appareil est un appareil numérique de catégorie B.

 Pour les caractéristiques d'alimentation et de consommation électrique, voir l'étiquette fixée au produit.



## Dimensions

### ■ Vue avant / vue latérale

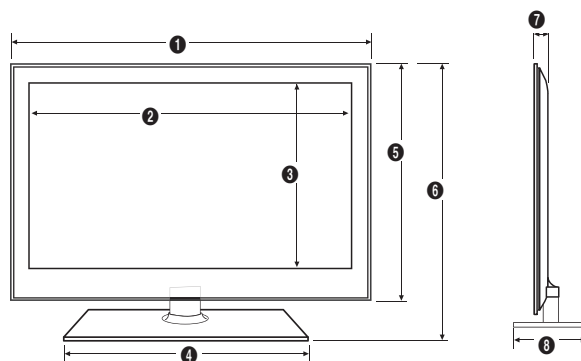

(Unité : pouces)

| Nom de modèle | 1    | 2    | 3    | 4    | 5    | 6    | 7   | 8    |
|---------------|------|------|------|------|------|------|-----|------|
| UN32D6000     | 30.2 | 27.5 | 15.5 | 17.5 | 18.7 | 21.0 | 1.2 | 9.4  |
| UN40D6000     | 37.7 | 34.9 | 19.7 | 18.9 | 22.9 | 25.1 | 1.2 | 10.0 |
| UN46D6000     | 42.9 | 40.1 | 22.6 | 19.5 | 25.9 | 28.1 | 1.2 | 10.8 |
| UN55D6000     | 50.6 | 47.7 | 26.8 | 20.1 | 30.1 | 32.4 | 1.2 | 12.0 |

| Nom de modèle | 1    | 2    | 3    | 4    | 5    | 6    | 7   | 8    |
|---------------|------|------|------|------|------|------|-----|------|
| UN40D6050     | 37.7 | 34.9 | 19.7 | 18.9 | 22.7 | 25.5 | 1.2 | 10.0 |
| UN46D6050     | 43.1 | 40.1 | 22.6 | 19.5 | 25.7 | 28.2 | 1.2 | 10.8 |
| UN55D6050     | 50.6 | 47.7 | 26.8 | 20.1 | 29.9 | 32.4 | 1.2 | 12.0 |

### ■ vue arrière

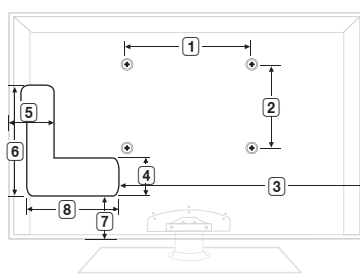

(Unité : pouces)

| Nom de modèle | 1    | 2    | 3    | 4   | 5   | 6    | 7   | 8   |
|---------------|------|------|------|-----|-----|------|-----|-----|
| UN32D6000     | 7.9  | 7.9  | 18.8 | 3.4 | 2.8 | 13.4 | 2.3 | 7.8 |
| UN40D6000     | 7.9  | 7.9  | 23.0 | 3.5 | 5.9 | 14.1 | 4.4 | 7.9 |
| UN46D6000     | 15.7 | 15.7 | 28.4 | 4.2 | 5.6 | 15.3 | 5.1 | 8.2 |
| UN55D6000     | 15.7 | 15.7 | 34.0 | 4.3 | 6.8 | 15.5 | 5.1 | 8.8 |

| Nom de modèle | 1    | 2    | 3    | 4   | 5   | 6    | 7   | 8   |
|---------------|------|------|------|-----|-----|------|-----|-----|
| UN40D6050     | 7.9  | 7.9  | 23.0 | 3.5 | 5.9 | 14.1 | 4.4 | 7.9 |
| UN46D6050     | 15.7 | 15.7 | 28.4 | 4.2 | 5.6 | 15.3 | 5.1 | 8.2 |
| UN55D6050     | 15.7 | 15.7 | 34.0 | 4.3 | 6.8 | 15.5 | 5.1 | 8.8 |

**REMARQUE :** Les dessins ne sont pas nécessairement à l'échelle. Certaines dimensions pourraient être modifiées sans préavis. Vérifiez les dimensions avant d'installer votre téléviseur. Nous ne sommes pas responsables des erreurs de typographie ou d'impression.

© 2011 Samsung Electronics America, Inc

***This page is intentionally  
left blank.***