

Cordless Stereo Headphone System

Operating Instructions _____ **GB**

Mode d'emploi _____ **FR**

Manual de instrucciones _____ **ES**

MDR-IF240RK

WARNING

To prevent fire or shock hazard, do not expose the unit to rain or moisture.

To prevent fire or shock hazard, do not place objects filled with liquids, such as vases, on the apparatus.

To avoid electrical shock, do not open the cabinet. Refer servicing to qualified personnel only.

Do not install the appliance in a confined space, such as a bookcase or built-in cabinet.

Owner's Record

The model number is located on the front of the transmitter and the left inner side of the headband.

The serial number is located at the bottom of the transmitter and the right inner side of the headband.

Record these numbers in the spaces provided below. Refer to them whenever you call upon your Sony dealer regarding this product.

Model No. MDR-IF240RK

Transmitter TMR-IF240R

Headphones MDR-IF240R

Serial No.

Transmitter _____

Headphones _____

You are cautioned that any changes or modifications not expressly approved in this manual could void your authority to operate this equipment.

The validity of the CE marking is restricted to only those countries where it is legally enforced, mainly in the countries EEA (European Economic Area).

For customers in the U.S.A and Canada

RECYCLING NICKEL METAL HYDRIDE BATTERIES

Nickel Metal Hydride batteries are recyclable.

You can help preserve our environment by returning your used rechargeable batteries to the collection and recycling location nearest you.



For more information regarding recycling of rechargeable batteries, call toll free

1-800-822-8837, or

visit <http://www.rbrbc.org/>

Caution: Do not handle damaged or leaking Nickel Metal Hydride batteries.



Disposal of Old Electrical & Electronic Equipment (Applicable in the European Union and other European countries with separate collection systems)

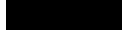

This symbol on the product or on its

packaging indicates that this product shall not be treated as household waste. Instead it shall be handed over to the applicable collection point for the recycling of electrical and electronic equipment. By ensuring this product is disposed of correctly, you will help prevent potential negative consequences for the environment and human health, which could otherwise be caused by inappropriate waste handling of this product. The recycling of materials will help to conserve natural resources. For more detailed information about recycling of this product, please contact your local city office, your household waste disposal service or the shop where you purchased the product.

For customers in Australia

The supply cord of AC power adaptor can not be replaced; if cord is damaged, AC power adaptor should be discarded.

Welcome!

Thank you for purchasing the Sony MDR-IF240RK Cordless Stereo Headphone System. Before operating the unit, please read this manual thoroughly and retain it for future reference.

The MDR-IF240RK is a cordless stereo headphone system using infrared transmission. You can enjoy listening to a programme free from the restriction of the headphone cord by simply connecting the transmitter to a TV, or audio components equipped with a headphone jack or a line output jack.

- Cordless, noiseless infrared headphone system resistant to external noise, etc.
- Easy rechargeable battery system automatically charges the headphones when placed on the transmitter.
- Wide infrared reception range of up to 7m (23 ft.).
- Self-adjusting headband mechanism eliminating the need for headband adjustment.
- Single VOL control adjusts both the right and left volume of the headphones.
- Either rechargeable nickel-metal hydride battery (supplied) or commercially available (size AAA) dry battery can be used to power the headphones.

Table of contents

Getting started	
Unpacking	4
Charging the supplied rechargeable battery	5
Setting up the transmitter	8
Operating the system	
Listening to a program	10
The effective area of the transmitter	12
Replacing the ear pads	12
Additional information	
Specifications	13
Precautions	14
Troubleshooting	14

GB

Unpacking

Check that you have the following items before using the headphones:

- The headphones MDR-IF240R (1)



- The transmitter TMR-IF240R (1)

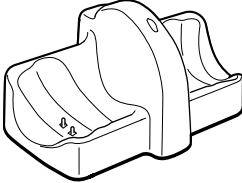

- AC power adaptor (1)

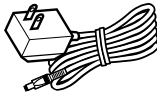

- Connecting cord (1)
(phono plugs ↔ stereo mini plug)



- Unimatch plug adaptor (1)
(stereo mini jack ↔ stereo phone plug)

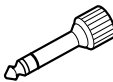

- Rechargeable nickel-metal hydride battery (1)

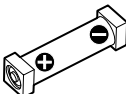

Charging the supplied rechargeable battery

The supplied rechargeable nickel-metal hydride battery is not charged from the first time you use it. Be sure to charge them before use.

To charge the headphones, place them on the transmitter.

- 1 Open the battery compartment lid of the left housing.

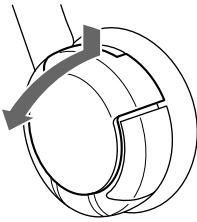

- 2 Insert the supplied rechargeable nickel-metal hydride battery into the battery compartment matching \oplus terminal on the battery to \oplus in the compartment.
Do not use rechargeable battery other than the supplied one.

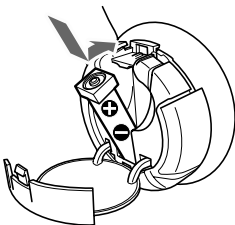

- 3 Close the battery compartment lid.

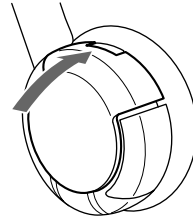

- 4 If your AC power adaptor is equipped with a voltage selector, set it to the operating voltage in your area with a screw driver before connecting the AC power adaptor to an AC outlet.

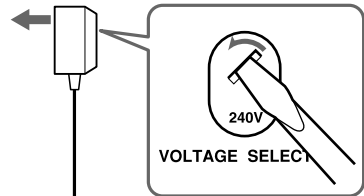

(Continued)

5 Connect the supplied AC power adaptor to the transmitter.

Transmitter

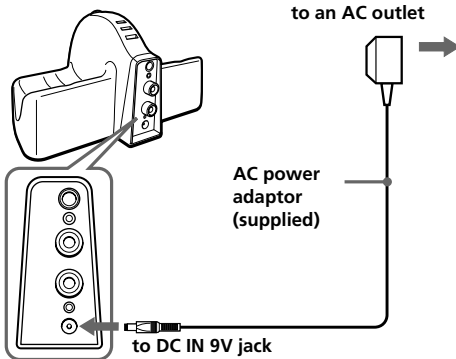

To recharge the headphone battery after use

Place the headphones on the transmitter after you use the headphones. Since the built-in timer recognizes when charging is complete, there is no need to take off the headphones from the transmitter after the completion of charging.

Notes

- The transmitter automatically turns off while charging the battery.
- This system is designed to charge only the supplied rechargeable battery type BP-HP550 for safety. Note that other types of rechargeable battery cannot be charged with this system.
- If a dry battery is installed, they cannot be charged.
- Do not attempt to use the supplied BP-HP550 rechargeable battery for other components. They are for use with this system only.
- Charge in an environmental temperature of between 0°C and 40°C (between 32 °F and 104°F).

6 Rest the headphones on the transmitter so that the headphones' contact point meets the transmitter's contact pin while making sure that the charging indicator lights up.

The charging is completed in about 16 hours and the charging indicator goes off.

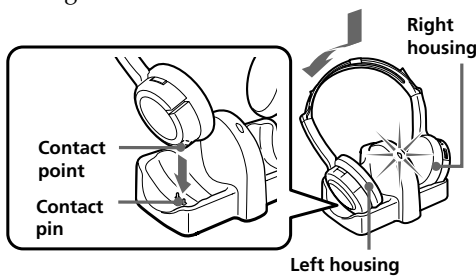

Charging and usage hours

Approx. charging hours	Approx. usage time* ¹
1 hour	1 hour and 45 minutes* ³
16 hours* ²	35 hours* ³

*¹ at 1 kHz, 1 mW +1 mW output

*² hours required to fully charge empty battery

*³ Time stated above may vary, depending on the temperature or conditions of use.

When the indicator is not lit
Check if the right and left headphones are rested on the transmitter correctly. The indicator may not be lit if the headphones' contact point does not meet the transmitter's contact pin. Take off the headphones and place them on the transmitter again so that the indicator lights up.

When the remaining battery power becomes weak

When the rechargeable battery becomes weak, the power indicator light dims. Recharge the battery as soon as possible.

Note

The rechargeable nickel-metal hydride battery should be replaced with new one when they last only half the expected time after a proper recharging. The rechargeable battery type BP-HP550 is not commercially available. You can order the battery from the store where you purchased this system, or at your nearest Sony dealer.

Using the headphones with dry battery (sold separately)

Commercially available (size AAA) dry batteries can also be used to power the headphones. Install the battery in the same manner as described in steps 1 through 3 of "Charging the supplied rechargeable battery."

When dry battery is installed, the battery charge function is not activated.

Battery life

Battery	Approx. hours* ¹
Sony alkaline battery LR03/AM-4(N)	60 hours* ²
Sony manganese battery R03/UM-4 (NU)	28 hours* ²

*¹ at 1 kHz, 1 mW+1 mW output

*² Time stated above may vary, depending on the temperature or conditions of use.

Notes on Batteries

- Do not charge a dry battery.
- Do not carry a dry battery together with coins or other metallic objects. It can generate heat if the positive and negative terminals of the battery are accidentally come into contact with metallic objects.
- When you are not going to use the unit for a long time, remove the battery to avoid damage from battery leakage or corrosion.

Setting up the transmitter

The transmitter is equipped with two input jacks, which allows for connection to the specified output jacks: PHONES IN to the headphone jack, and LINE IN to the LINE OUT jacks of your connected equipment.

1 Connect the transmitter to an audio/video component.

Select method **A** or **B**, according to the output jack type of the AV component you use.

- A** When connecting to a headphones jack
Connect to the PHONES IN jack on the transmitter.

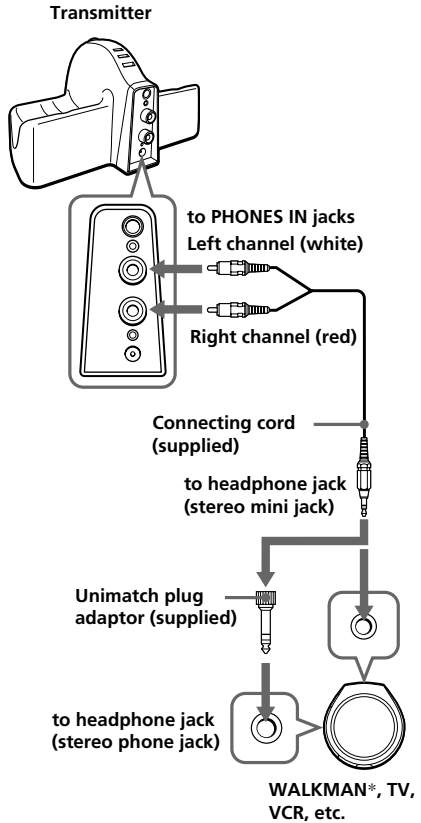

* WALKMAN is a registered trademark of Sony Corporation to represent Headphone Stereo products.

B When connecting to any jacks other than the headphones jack

Connect to the LINE IN jacks on the transmitter.

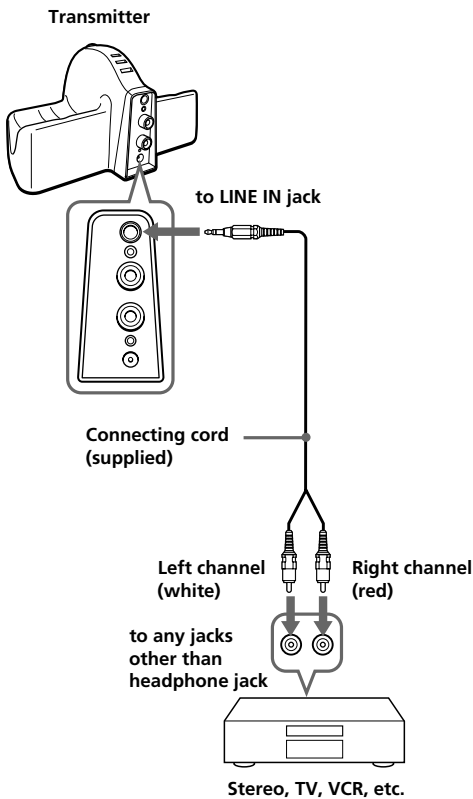

Note

If your AV component has a stereo mini jack (LINE OUT), connect the stereo mini jack to LINE IN jack of the transmitter by using the connecting cord RK-G136 sold separately. If you connect LINE OUT jack of your AV component to PHONES IN jack of the transmitter, volume may be too low.

- 2 If your AC power adaptor is equipped with a voltage selector, set it to the operating voltage in your area with a screw driver before connecting the AC power adaptor to an AC outlet.

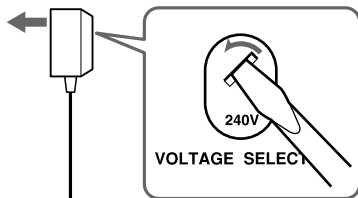

- 3 Connect the supplied AC power adaptor to the transmitter.

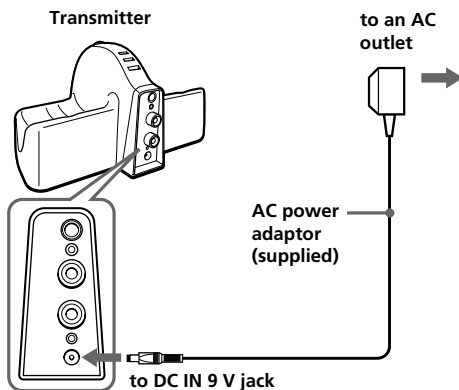

(Continued)

Notes

- Do not connect to the PHONES IN jack and LINE IN jack at the same time. If you connect two audio/visual components to both jacks at the same time, both of the audio signals may result in mixed output.
- Use only the supplied AC power adaptor. Do not use any AC power adaptor.



Unified polarity plug

- When you connect the connecting cord directly to an earphone jack (monaural mini jack), the audio signal may not be output through the right channel. In such a case, use the separately sold PC-236MS plug adaptor (stereo mini jack ↔ monaural mini plug) between the connecting cord and the earphone jack.

Listening to a program

Before listening

To prevent your ears from being damaged, first lower the volume.

1 Turn on the audio/video component connected to the transmitter.

When the audio signal is input, the transmitter turns on automatically and the infrared emitters glow but they do not glow while the transmitter is charging the battery. If the transmitter is connected to the headphone jack, set the volume control of the audio source component as high as possible but not so high that the audio signal becomes distorted.

2 Turn on the headphones.

The power indicator on the upper part of the right housing glows red.



3 Put on the headphones.

Be sure to put the right housing (R) on your right ear and the left housing (L) on your left ear.

4 Start playback of the component connected to the transmitter.

5 Adjust the volume.

If the infrared sensors are covered by your hands when adjusting the volume, the mute function will be activated and volume may not be adjusted. To adjust the volume, move nearer toward the transmitter or orient the infrared emitters on the left housing towards the transmitter.



After listening to the programmes

Take off the headphones, and then turn off the power. You may also turn off the headphones automatically by placing them on the transmitter.

Note

You may hear some noise when you disconnect the AC power adaptor from the transmitter before taking off the headphones.

Charging automatically begins when you place the headphones on the transmitter

— Auto charge function

Placing the headphones on the transmitter automatically turns them off, and then charging starts. This eliminates the need for turning on/off every time you wear and take off the headphones.

Sound is automatically muted if noise increases

— Mute function

If the infrared rays are obstructed, or the headphones are used outside their effective range, noise will increase and sound will become hard to hear. To avoid potential ear damage as a result of noise, this function mutes any sound from the headphones. Sound is automatically restored when you move nearer the transmitter or remove the obstruction.

If no audio signal is input for more than approximately 5 minutes

The transmitter turns off automatically.

Note

The brightness of the infrared emitters may not be uniform, however, this is not a malfunction.

The effective area of the transmitter

The illustration below shows the approximate area covered by the infrared rays emitted from the transmitter.

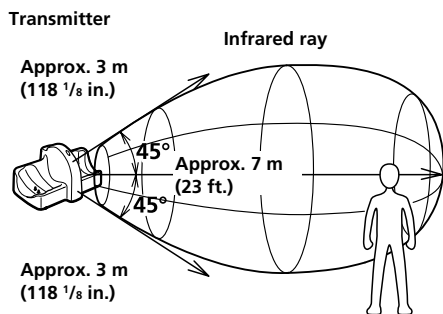

Notes

- If you use the headphones at too great a distance from the transmitter, you may hear a hissing noise and if there is an object between the headphones and the transmitter, sound may be interrupted. These phenomena are inherent to infrared ray communication and do not mean that there is a problem with the system itself.
- Do not cover the infrared sensors with your hands or hair.
- When you use the headphones inside the area in the illustration above, the transmitter can be placed in front, behind or by the side of you.
- The noise you may hear through the headphones may vary depending on the transmitter position and room conditions. It is recommended that you place the transmitter in a location that produces the clearest sound.
- Do not use this system in areas exposed to direct sunlight or strong light. The sound may be interrupted.
- Plasma displays may interfere with normal operation of this system.

Replacing the ear pads

The ear pads are replaceable. If the ear pads become dirty or worn out, replace them as illustrated below.

The ear pad is not commercially available. You can order replacements from the store where you purchased this system, or at your nearest Sony dealer.

- 1 Remove the old ear pad by pulling it off.

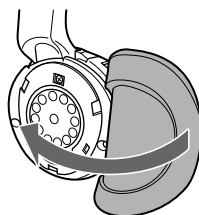

- 2 Place the new ear pad around the housing.

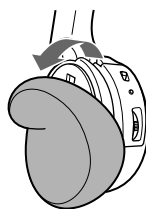

Specifications

General

Modulation system	Frequency modulation
Carrier frequency	Right 2.8 MHz Left 2.3 MHz
Frequency response	18 – 22,000 Hz

Transmitter TMR-IF240R

Power source DC IN 9 V jack accepts power supplied from the AC power adaptor for use on the following voltages:

Where purchased	Operating voltage
U.S.A.	120 V AC, 60 Hz
U.K.	230 – 240 V AC, 50 Hz
European countries	220 – 230 V AC, 50 Hz
Japan (except for Japanese domestic model)	110 V/120 V/220 V/ 240 V AC, 50/60 Hz
Other countries	220 – 230 V AC, 50/ 60 Hz or 120 V AC, 60 Hz

Audio input	Phono jacks/stereo mini jack
Dimensions	Approx. 154 × 78 × 99 mm (6 1/8 × 3 1/8 × 4 in.) (w/h/d)
Mass	Approx. 115 g (4.06 oz.)

Headphone MDR-IF240R

Power source	Supplied rechargeable nickel-metal hydride battery BP-HP550 or commercially available (size AAA) dry battery
Mass	Approx. 125 g (4.41 oz.) including battery

Supplied accessories

- AC power adaptor (1)
- Connecting cord (approx. 1m, stereo mini plug × 1 ↔ phono plug × 2) (1)
- Rechargeable nickel - metal hydride battery BP-HP550 (550 mAh min) (1)
- Unimatch plug adaptor (stereo mini jack ↔ stereo phone plug) (1)
- Operating instructions (1)

Optional accessories

- If you connect with a stereo mini jack (LINE OUT)
RK-G136
(1.5 m, stereo mini plug × 1 ↔ stereo mini plug × 1)
- If sound is not output through the right channel when the supplied connecting cord is connected to the earphone jack.
Plug adaptor PC-236MS
(stereo mini jack ↔ monaural mini plug)
- If you have lost the supplied plug adaptor.
Plug adaptor PC-234S
(stereo mini jack ↔ stereo phone plug)
- If you have lost the supplied connecting cord.
RK-G129
(1.5 m, stereo mini plug ↔ phono plug × 2)

Design and specifications are subject to change without notice.

Precautions

- When the transmitter is not to be used for a long period of time, disconnect the AC power adaptor from the AC outlet holding the plug and remove the battery to avoid damage caused by battery leakage and subsequent corrosion.
- Do not leave the cordless stereo headphones system in a location subject to direct sunlight, heat or moisture (It is recommended to use the headphones at a temperature of between 5°C and 35°C (between 41°F and 95°F).)
- Do not drop, hit or otherwise subject the transmitter or headphones to strong shocks of any kind. This could damage the product.

Notes on headphones preventing hearing damage

Avoid using headphones at high volume. Hearing experts advise against continuous, loud and extended play. If you experience a ringing in your ears, lower the volume or discontinue use.

Caring for others

Keep the volume at a moderate level. This will allow you to hear outside sounds and to be considerate to the people around you.

If you have any questions or problems concerning the system that are not covered in this manual, please consult nearest Sony dealer.

Be sure to bring the headphones and the transmitter to Sony dealer when requiring repair work.

Troubleshooting

No sound/Muffled sound

- ➔ Turn on the transmitter first, and then put on the headphones.
- ➔ Check the connection of the audio/video equipment or the AC power adaptor.
- ➔ Check that the audio/video equipment connected to the transmitter is turned on.
- ➔ If the transmitter is connected to the headphones jack, raise the volume of the audio/video equipment connected to the transmitter.
- ➔ The mute function is activated.
 - Check if there is any object between the transmitter and the headphones.
 - Use the headphones near the transmitter.
 - Change the position and angle of the transmitter.
- ➔ The headphones' power indicator light dims, flashes or goes off.
 - Charge the rechargeable battery if the headphones' battery is weak, or replace dry battery with new ones. If the power indicator is still off after charging the battery, take the headphones to a Sony dealer.
- ➔ If you connect the LINE OUT jacks of your connected equipment to the PHONES IN jacks of the transmitter, volume may be too low. Use the LINE IN jacks of the transmitter instead. See "Setting up the transmitter".

Distorted sound

- ➔ If the transmitter is connected to the headphones jack, lower the volume of the audio/video equipment connected to the transmitter.
- ➔ The headphones' power indicator light dims, flashes or goes off.
 - Charge the rechargeable battery if the headphones' battery is weak, or replace dry battery with new ones. If the power indicator is still off after charging the battery, take the headphones to a Sony dealer.
- ➔ If you connect the headphone jacks of your connected equipment to the LINE IN jack of the transmitter, sound may be distorted when raising the volume. Use the PHONES IN jacks of the transmitter instead. See "Setting up the transmitter."

Loud background noise

- ➔ Move closer to the transmitter. (As you move away from the transmitter, more noise is likely to be heard. This is inherent in infrared ray communication and does not mean that there is a problem with the unit itself.)
- ➔ Check that there is no object between the transmitter and the headphones.
- ➔ Check that the infrared sensors are not covered with your hands or hair.
- ➔ If you use the headphones by a window where the sunlight is too strong, draw the curtains/blinds to shut out the direct sunlight, or use the headphones away from the sunlight.
- ➔ Change the position or angle of the transmitter.
- ➔ If the transmitter is connected to the headphones jack, raise the volume of the audio/video equipment connected to the transmitter.
- ➔ The headphones' power indicator light dims, flashes or goes off.
 - Charge the rechargeable battery if the headphones' battery is weak, or replace dry battery with new ones. If the power indicator is still off after charging the battery, take the headphones to a Sony dealer.

- ➔ When you have another transmitter, check if more than one transmitters are used at the same time.
 - Turn off other transmitter or move to a place outside the range of this transmitter.

The battery cannot be charged

- ➔ Check if the charging indicator light is on. If not, put the headphones on the transmitter correctly so that the charging indicator light is on.
- ➔ Dry battery is installed.
 - Install the supplied rechargeable nickel-metal hydride battery.
- ➔ Rechargeable battery other than the supplied is installed.
 - Install the supplied rechargeable nickel-metal hydride battery.

AVERTISSEMENT

Pour éviter tout risque d'incendie ou d'électrocution, n'exposez pas cet appareil à la pluie ni à l'humidité.

Pour éviter tout risque d'incendie ou d'électrocution, ne posez pas de récipients remplis d'eau (p. ex. des vases) sur l'appareil.

Pour éviter tout risque d'électrocution, n'ouvrez pas le coffret. Ne confiez les réparations qu'à un technicien qualifié.

N'installez pas l'appareil dans un espace restreint, comme une bibliothèque ou un meuble encastré.

La validité du marquage CE est restreinte aux pays dans lesquels il est en vigueur, c'est-à-dire principalement les pays de l'Espace Économique Européen.

Pour les utilisateurs aux Etats-Unis et au Canada

RECYCLAGE DES ACCUMULATEURS À HYDRURE MÉTALLIQUE DE NICKEL

Les accumulateurs à hydrure métallique de nickel sont recyclables.

Vous pouvez contribuer à préserver l'environnement en rapportant les piles usées dans un point de collection et recyclage le plus proche.

Pour plus d'informations sur le recyclage des accumulateurs, téléphonez le numéro gratuit 1-800-822-8837 (Etats-Unis et Canada uniquement), ou visitez <http://www.rbrc.org/>

Avertissement: Ne pas utiliser des accumulateurs à hydrure métallique de nickel qui sont endommagés ou qui fuient.



Traitement des appareils électriques et électroniques en fin de vie (Applicable dans les pays de l'Union Européenne et aux autres pays européens disposant

de systèmes de collecte sélective)

Ce symbole, apposé sur le produit ou sur son emballage, indique que ce produit ne doit pas être traité avec les déchets ménagers. Il doit être remis à un point de collecte approprié pour le recyclage des équipements électriques et électroniques. En s'assurant que ce produit est bien mis au rebut de manière appropriée, vous aiderez à prévenir les conséquences négatives potentielles pour l'environnement et la santé humaine. Le recyclage des matériaux aidera à conserver les ressources naturelles. Pour toute information supplémentaire au sujet du recyclage de ce produit, vous pouvez contacter votre municipalité, votre déchetterie ou le magasin où vous avez acheté le produit.

Bienvenue !

Nous vous remercions d'avoir fait l'acquisition de ce système de casque MDR-IF240RK de Sony. Avant d'utiliser cet appareil, lisez attentivement le présent mode d'emploi et conservez-le pour toute référence ultérieure.

Le modèle MDR-IF240RK est un système de casque d'écoute stéréo sans fil utilisant une transmission à infrarouges. En raccordant simplement le transmetteur à un téléviseur ou à un appareil audio équipé d'une prise de casque ou d'une prise de sortie de ligne, vous pouvez écouter une émission sans être gêné par le cordon du casque.

- Casque à infrarouges sans fil n'émettant pas de parasites et résistant aux parasites externes, etc.
- Un système simple de pile rechargeable permet de recharger automatiquement le casque lorsque celui-ci est placé sur le transmetteur.
- Large plage de réception des rayons infrarouges allant jusqu'à 7 m (23 pi.).
- Mécanisme de serre-tête auto-ajustable qui évite à l'utilisateur d'avoir à régler la taille du serre-tête.
- Une commande VOL unique permet de régler à la fois le volume des écouteurs droit et gauche du casque.
- Le casque d'écoute peut être alimenté soit avec une pile rechargeables nickelhydrure métallique (fournie) soit avec une pile sèche (taille AAA) disponible dans le commerce.

Table des matières

Préparatifs

Déballage	4
Recharge de la pile rechargeable fournie	5
Installation du transmetteur	8

Utilisation du système

Écoute d'un programme	10
Portée efficace du transmetteur	12
Remplacement des oreillettes	12

Informations complémentaires

Caractéristiques techniques	13
Précautions	14
Dépannage	14

Déballage

Vérifiez que vous disposez bien des éléments suivants avant d'utiliser le casque :

- Le casque MDR-IF240R (1)



- Transmetteur TMR-IF240R (1)

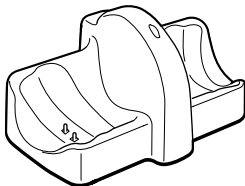

- Adaptateur secteur (1)

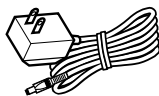

- Cordon de liaison (1)
(fiches phono ↔ mini-fiche stéréo)



- Adaptateur de fiche Unimatch (1)
(mini-prise stéréo ↔ fiche de casque stéréo)



- Pile rechargeable au nickel-métal hydrure (1)

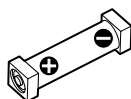

Recharge de la pile rechargeable fournie

La pile rechargeable au nickel-métal hydrure fournie est vide lorsque vous l'utilisez pour la première fois. Veuillez à la charger avant de l'utiliser.

Pour charger le casque, placez-le sur le transmetteur.

- 1 Ouvrez le couvercle du logement de la pile situé sur le boîtier de l'écouteur gauche du casque.**

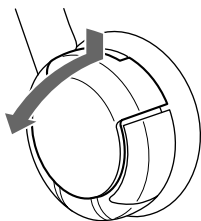

- 2 Insérez la pile rechargeable au nickel-métal hydrure dans le logement de la pile en faisant correspondre la borne ⊕ de la pile au signe ⊕ inscrit dans le logement.**

N'utilisez pas de pile rechargeable autre que celle fournie.

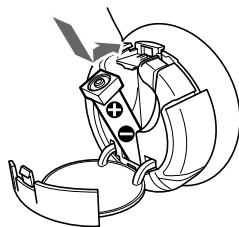

- 3 Refermez le couvercle du logement de la pile.**

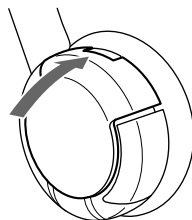

- 4 Si votre adaptateur secteur est doté d'un sélecteur de tension, réglez-le à la tension de fonctionnement utilisée dans votre pays à l'aide d'un tournevis avant de raccorder l'adaptateur secteur à une prise secteur.**

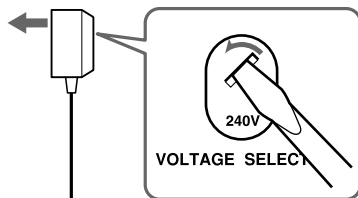

(Suite à la page suivante)

5 Branchez l'adaptateur secteur fourni au transmetteur.

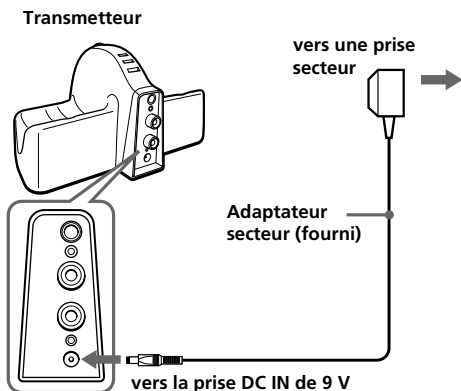

6 Posez le casque sur le transmetteur de sorte que le point de contact des écouteurs soit en contact avec la broche de contact du transmetteur et que le témoin de charge s'allume.

La charge s'effectue en environ 16 heures. Le voyant de charge s'éteint lorsque la charge est terminée.

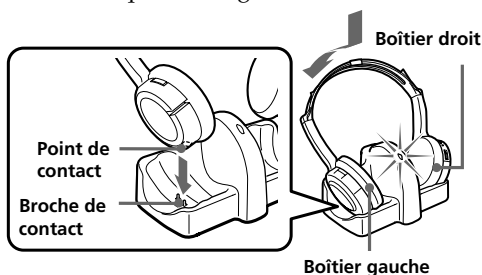

Si le voyant ne s'allume pas

Le chargement s'effectue en 16 heures environ et le témoin de chargement s'éteint.

Lorsque vous placez le casque sur le transmetteur, veillez à le tenir avec les deux mains de sorte que les boîtiers des écouteurs droit et gauche restent horizontaux. Placez le casque verticalement sur le transmetteur, puis inclinez-le vers l'arrière comme illustré ci-dessous.

Recharge de la pile du casque après utilisation

Une fois que vous avez terminé de l'utiliser, placez le casque sur le transmetteur. Étant donné que la minuterie intégrée détecte la fin de la charge, vous n'avez pas besoin de vous préoccuper du risque de surcharge.

Remarques

- Le transmetteur se met automatiquement hors tension pendant la charge de la pile.
- Pour des raisons de sécurité, ce système est conçu pour charger uniquement la pile rechargeable fournie de type BP-HP550. Notez que ce système ne permet pas de charger les autres types de piles rechargeables.
- Les piles sèches insérées ne peuvent pas être chargées.
- N'essayez pas d'utiliser la pile rechargeable BP-HP550 fournie avec d'autres appareils. Elle est conçue pour être utilisée uniquement avec ce système.
- Chargez cette pile à une température ambiante située entre 0 °C et 40 °C (entre 32 °F et 104 °F).

Charge et durée d'utilisation

Durée approximative de charge	Durée approximative d'utilisation* ¹
1 heure	1 heure et 45 minutes* ³
16 heures* ²	35 heures* ³

*¹ à 1 kHz, sortie de 1 mW + 1 mW

*² nombre d'heures nécessaires à la charge totale d'une pile vide

*³ La durée mentionnée ci-dessus peut varier en fonction de la température ou des conditions d'utilisation.

Lorsque la pile devient faible

Lorsque la pile rechargeable devient faible, le voyant d'alimentation faiblit. Rechargez la pile le plus tôt possible.

Remarque

La pile rechargeable au nickel-métal hydrure doit être remplacée dès que la moitié de la durée d'utilisation prévue après recharge est atteinte. La pile rechargeable de type BP-HP550 n'est pas disponible dans le commerce. Vous pouvez commander cette pile dans le magasin où vous avez acheté votre appareil ou chez votre revendeur Sony le plus proche.

Utilisation du casque avec une pile sèche (vendue séparément)

Des piles sèches (format AAA) disponibles dans le commerce peuvent également être utilisées pour alimenter le casque. Installez les piles de la même façon que celle décrite dans les étapes 1 à 3 de la section « Recharge des piles rechargeables fournies ».

Lorsque des piles sèches sont installées, la fonction de recharge des piles est inactive.

Remarques concernant la pile

- Ne rechargez pas une pile sèche.
- Ne mettez pas en contact une pile sèche avec des pièces ou d'autres objets métalliques. Celle-ci peut en effet produire de la chaleur si les bornes positive et négative entrent accidentellement en contact avec des objets métalliques.
- Si vous n'utilisez pas l'appareil pendant un certain temps, retirez la pile pour éviter tout endommagement dû à une fuite ou à la corrosion.

Autonomie de la pile

Pile	Autonomie approximative*1
Pile alcaline LR03/AM-4(N) de Sony	60 heures*2
Pile au manganèse R03/UM-4(NU) de Sony	28 heures*2

*1 à 1 kHz, sortie de 1 mW + 1 mW

*2 La durée mentionnée ci-dessus peut varier en fonction de la température ou des conditions d'utilisation.

Installation du transmetteur

Le transmetteur est équipé de deux prises d'entrée, ce qui permet de raccorder l'appareil aux prises de sortie spécifiées : PHONES IN à la prise de casque et LINE IN aux prises LINE OUT de l'appareil raccordé.

1 Raccordez le transmetteur à un appareil audio/vidéo.

Sélectionnez le raccordement **A** ou **B** en fonction du type de prise de sortie de l'appareil audio/vidéo utilisé.

A Lors du raccordement à une prise de casque

Raccordez votre appareil à la prise PHONES IN du transmetteur.

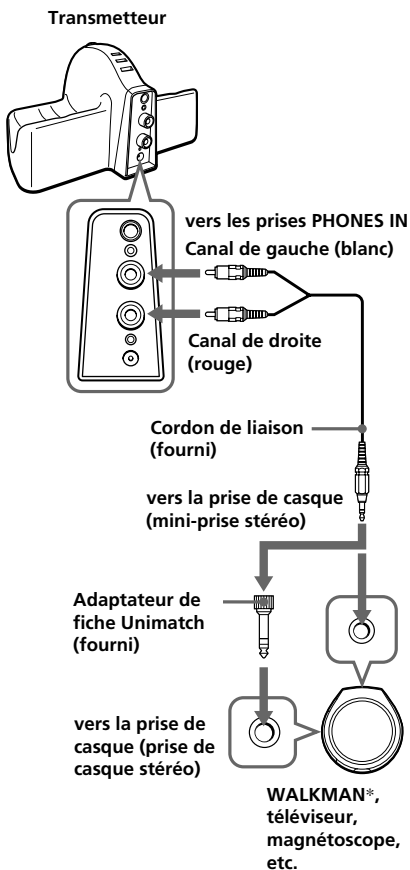

* "WALKMAN" est une marque déposée par Sony Corporation pour représenter les produits stéréo dotés d'écouteurs.

- B** Lors du raccordement à une prise autre que la prise de casque
Raccordez l'appareil aux prises LINE IN du transmetteur.

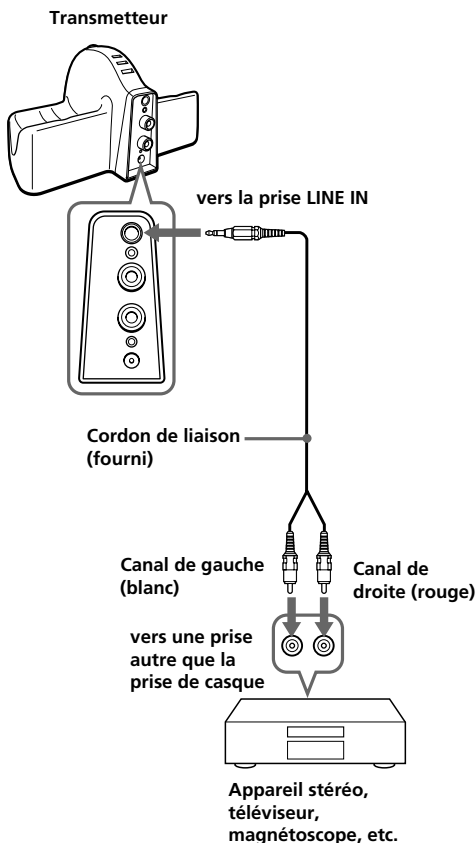

Remarque

Si votre appareil audio/vidéo est doté d'une mini-prise (LINE OUT), raccordez la mini-prise stéréo à la prise LINE IN du transmetteur en utilisant le cordon de liaison RK-G136 vendu séparément. Si vous raccordez la prise LINE OUT de votre appareil audio/vidéo à la prise PHONES IN du transmetteur, il est possible que le volume soit trop faible.

- 2 Si votre adaptateur secteur est doté d'un sélecteur de tension, réglez-le à la tension de fonctionnement utilisée dans votre pays à l'aide d'un tournevis avant de raccorder Adaptateur secteur à une prise secteur.

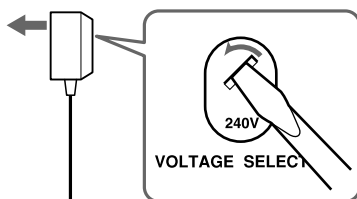

- 3 Branchez Adaptateur secteur fourni au transmetteur.

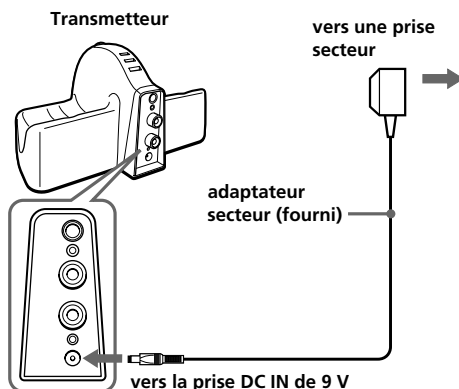

(Suite à la page suivante)

Remarques

- Ne raccordez pas l'appareil simultanément à la prise PHONES IN et à la prise LINE IN. Si vous raccordez deux appareils audio et vidéo simultanément à ces deux prises, les deux signaux audio peuvent être mélangés au niveau de la sortie.
- Utilisez uniquement l'adaptateur secteur fourni. N'utilisez aucun autre adaptateur secteur.



fiche à polarité universelle

- Lors du raccordement du cordon de liaison directement à une prise d'écouteur (mini-prise mono), le signal audio peut ne pas être émis par le canal de droite. Dans ce cas, utilisez l'adaptateur de fiche PC-236MS vendu séparément (mini-prise stéréo \Leftrightarrow mini-fiche mono) entre le cordon de liaison et la prise de casque.

Écoute d'un programme

Avant l'écoute

Pour éviter d'endommager votre ouïe, baissez d'abord le volume.

1 Mettez sous tension l'appareil audio/vidéo raccordé au transmetteur.

Lorsque le signal audio est capté, le transmetteur se met automatiquement sous tension et les émetteurs infrarouges s'allument. Ils ne s'allument pas lorsque le transmetteur charge la pile. Si le transmetteur est raccordé à la prise de casque, réglez la commande de volume de l'appareil utilisé comme source sonore le plus haut possible, sans que le signal sonore soit déformé.

2 Mettez le casque d'écoute sous tension.

Le voyant d'alimentation situé dans la partie supérieure du boîtier de l'écouteur droit s'allume en rouge.



3 Placez le casque d'écoute sur la tête.

Placez l'écouteur droit (R) sur l'oreille droite et l'écouteur gauche (L) sur l'oreille gauche.

4 Commencez la lecture sur l'appareil raccordé au transmetteur.

5 Réglez le volume.

Si vos mains couvrent les capteurs infrarouges pendant le réglage du volume, la fonction de coupure du son est activée et le volume ne peut pas être réglé. Pour régler le volume, rapprochez-vous du transmetteur ou orientez vers le transmetteur les émetteurs de rayons infrarouges situés sur le boîtier de l'oreillette gauche.



Lorsque vous avez fini d'utiliser le casque

Retirez le casque, puis mettez-le hors tension. Vous pouvez également mettre automatiquement le casque hors tension en le plaçant sur le transmetteur.

Remarque

Des parasites peuvent se faire entendre lorsque vous débranchez l'adaptateur secteur du transmetteur avant de retirer le casque.

La charge commence automatiquement lorsque vous placez le casque sur le transmetteur

— Fonction de charge automatique

Le casque se met automatiquement hors tension lorsqu'il est placé sur le transmetteur, puis la charge commence. Cela vous évite d'avoir à mettre le casque sous ou hors tension à chaque fois que vous le mettez ou l'enlevez.

Le son est coupé automatiquement si les parasites augmentent

— Fonction de coupure du son

Si le passage des rayons infrarouges est obstrué ou si le casque est utilisé en dehors de sa zone de portée efficace, les parasites augmentent et le son devient difficilement audible. Pour éviter que votre ouïe ne soit endommagée à cause des parasites, cette fonction coupe le son provenant du casque. Le son est automatiquement réactivé lorsque vous vous rapprochez du transmetteur ou que vous retirez l'obstacle empêchant le passage des rayons infrarouges.

Si aucun signal audio n'est capté pendant plus de cinq minutes

Le transmetteur s'éteint automatiquement.

Remarque

La luminosité des émetteurs de rayons infrarouges peut varier, cela n'a rien d'anormal.

Portée efficace du transmetteur

L'illustration ci-dessous indique la portée approximative des rayons infrarouges émis par le transmetteur.

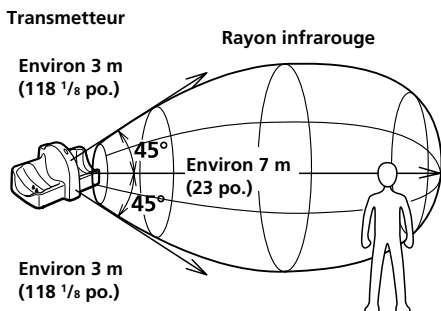

Remarques

- Si vous utilisez le casque trop loin du transmetteur, il est possible qu'un sifflement se fasse entendre et si un obstacle se trouve entre le casque et le transmetteur, le son peut être interrompu. Ces phénomènes sont inhérents à la communication par infrarouges et n'indiquent pas qu'il y a un problème au niveau de l'appareil.
- Ne couvrez pas les capteurs de rayons infrarouges avec la main ou les cheveux.
- Lorsque vous utilisez le casque dans la zone indiquée dans l'illustration ci-dessus, le transmetteur peut être placé devant, derrière ou à côté de vous.
- Le son peut varier selon la position du transmetteur et les conditions ambiantes. Il est recommandé de placer le transmetteur à l'endroit offrant le son le plus clair.
- N'utilisez pas ce système dans des zones exposées au rayonnement direct du soleil ou à une lumière puissante. Cela peut entraîner une coupure du son.
- Les écrans à plasma peuvent créer des interférences avec le fonctionnement normal de cet appareil.

Remplacement des oreillettes

Les oreillettes peuvent être remplacées. Si les oreillettes deviennent sales ou si elles sont usées, remplacez-les tel qu'indiqué dans l'illustration ci-dessous.

Les oreillettes ne sont pas disponibles dans le commerce. Commandez ces oreillettes dans le magasin où vous avez acheté cet appareil ou chez votre détaillant agréé Sony le plus proche.

- 1 Retirez la vieille oreillette en tirant dessus.**

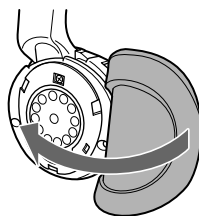

- 2 Placez la nouvelle oreillette autour du boîtier de l'écouteur.**

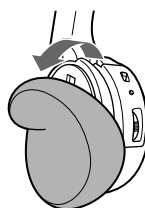

Caractéristiques techniques

Généralités

Système de modulation

Modulation de fréquence

Fréquence porteuse

Droite 2,8 MHz

Gauche 2,3 MHz

Réponse en fréquence

18 – 22 000 Hz

Transmetteur TMR-IF240R

Alimentation La prise DC IN de 9 V accepte le courant fourni par l'adaptateur secteur pour une utilisation sous les tensions suivantes :

Lieu d'achat	Tension de fonctionnement
Etats-Unis	CA 120 V, 60 Hz
R.U.	CA 230 - 240 V, 50 Hz
Pays européens	CA 220 - 230 V, 50 Hz
Japon (à l'exception du modèle pour le marché intérieur japonais)	CA 110 V/120 V/220 V/240 V, 50/60 Hz
Autres pays	CA 220 - 230 V, 50/60 Hz ou CA 120 V, 60 Hz
Entrée audio	Prises phono/mini-prise stéréo
Dimensions	Environ 154 × 78 × 99 mm (6 1/8 × 3 1/8 × 4 po.) (l/h/p)
Poids	Environ 115 g (4,06 oz)

Casque MDR-IF240R

Alimentation Pile rechargeable au nickel-métal hydrure BP-HP550 ou pile sèche (taille AAA) disponible dans le commerce

Poids Environ 125 g (4.41 on.) avec la pile

Accessoires fournis

Adaptateur secteur (1)

Cordon de liaison (environ 1 m, mini-fiche stéréo × 1 ↔ fiche phono × 2) (1)

Pile rechargeable au nickel-métal hydrure BP-HP550 (550 mAh min) (1)

Adaptateur de fiche Unimatch (mini-prise stéréo ↔ fiche de casque stéréo) (1)

Mode d'emploi (1)

Accessoires en option

- Si vous raccordez votre appareil à l'aide de la mini-prise stéréo (LINE OUT) RK-G136 (1,5 m, mini-fiche stéréo × 1 ↔ mini-fiche stéréo × 1)
- Si le son n'est pas émis via le canal de droite lorsque le cordon de liaison fourni est raccordé à la prise d'écouteurs. Adaptateur de fiche PC-236MS (mini-prise stéréo ↔ mini-fiche mono)
- Si vous avez perdu l'adaptateur de fiche fourni. Adaptateur de fiche PC-234S (mini-prise stéréo ↔ fiche de casque stéréo)
- Si vous avez perdu le cordon de liaison fourni. RK-G129 (1,5 m, mini-fiche stéréo ↔ fiche phono × 2)

La conception et les caractéristiques techniques sont sujettes à modification sans préavis.

Précautions

- Si vous comptez ne pas utiliser le transmetteur pendant une longue période, débranchez l'adaptateur secteur de la prise murale en tirant sur la fiche et retirez la pile pour éviter les dommages dus à une fuite d'électrolyte et à la corrosion.
- Ne laissez pas le système de casque stéréo sans fil dans un endroit soumis à la lumière directe du soleil, à la chaleur ou à l'humidité (il est recommandé d'utiliser le casque à une température située entre 5 °C et 35 °C (entre 41 °F et 95 °F).)
- Ne laissez pas échapper le transmetteur et le casque, ne les frappez pas et ne leur faites pas subir de chocs violents de quelque nature que ce soit. Ceci pourrait endommager l'appareil.

Remarques pour éviter d'endommager votre ouïe lors de l'utilisation du casque

Évitez d'utiliser le casque à un volume élevé. Les spécialistes de l'audition déconseillent une utilisation prolongée à volume trop élevé. Si vous percevez un sifflement dans les oreilles, réduisez le volume ou cessez d'utiliser le casque.

Respect de votre entourage

Maintenez le volume à un niveau modéré. Cela vous permet d'entendre les sons extérieurs tout en respectant votre entourage.

Si vous avez des questions ou des problèmes concernant le fonctionnement de cet appareil, qui ne sont pas abordés dans ce mode d'emploi, Consultez votre détaillant Sony le plus proche.

Veillez à apporter le casque ainsi que le transmetteur à votre détaillant Sony lorsque l'appareil a besoin d'être réparé.

Dépannage

Pas de son/Son étouffé

- ➔ Mettez le transmetteur, puis le casque sous tension.
- ➔ Vérifiez le raccordement de l'appareil audio/vidéo ou de l'adaptateur secteur.
- ➔ Vérifiez que l'appareil audio/vidéo raccordé au transmetteur est mis sous tension.
- ➔ Si le transmetteur est raccordé à la prise de casque, augmentez le volume de l'appareil audio/vidéo raccordé au transmetteur.
- ➔ La fonction de coupure du son est activée.
 - Vérifiez s'il y a un obstacle entre le transmetteur et le casque.
 - Utilisez le casque à proximité du transmetteur.
 - Modifiez la position et l'angle du transmetteur.
- ➔ Le voyant d'alimentation du casque faiblit, clignote ou s'éteint.
 - Chargez la pile rechargeable si la pile du casque est faible ou remplacez la pile sèche par une nouvelle. Si le voyant d'alimentation reste éteint après la charge de la pile, Emportez votre casque chez un détaillant Sony.
- ➔ Si vous raccordez les prise LINE OUT de l'appareil raccordé aux prises PHONES IN du transmetteur, il est possible que le volume soit trop faible. Utilisez les prises LINE IN du transmetteur à la place. Reportez-vous à la section « Installation du transmetteur ».

Son déformé

- ➔ Si le transmetteur est raccordé à la prise de casque, augmentez le volume de l'appareil audio/vidéo raccordé au transmetteur.
- ➔ Le voyant d'alimentation du casque faiblit, clignote ou s'éteint.
 - Chargez la pile rechargeable si la pile du casque est faible ou remplacez la pile sèche par une nouvelle. Si le voyant d'alimentation reste éteint après la charge de la pile, Emportez votre casque chez un détaillant Sony.
- ➔ Si vous raccordez les prises de casque de l'appareil raccordé à la prise LINE IN du transmetteur, il est possible que le son soit déformé lorsque vous augmentez le volume. Utilisez les prises PHONES IN du transmetteur à la place. Reportez-vous à la section « Installation du transmetteur ».

Bruit de fond important

- ➔ Rapprochez-vous du transmetteur. (Au fur et à mesure que vous vous éloignez du transmetteur, il se peut que vous entendiez de plus en plus de parasites. Ces phénomènes sont inhérents à la communication par rayons infrarouges et n'indiquent pas qu'il y a un problème au niveau de l'appareil.)
- ➔ Vérifiez s'il y a un obstacle entre le transmetteur et le casque.
- ➔ Vérifiez que vous ne couvrez pas les capteurs de rayons infrarouges avec la main ou les cheveux.
- ➔ Si vous utilisez le casque à proximité d'une fenêtre où la lumière du soleil est trop forte, tirez les rideaux ou les stores pour couper l'entrée directe des rayons du soleil, ou utilisez le casque loin de la lumière du soleil.
- ➔ Modifiez la position ou l'angle du transmetteur.
- ➔ Si le transmetteur est raccordé à la prise de casque, augmentez le volume de l'appareil audio/vidéo raccordé au transmetteur.

- ➔ Le voyant d'alimentation du casque faiblit, clignote ou s'éteint.
 - Chargez la pile rechargeable si la pile du casque est faible ou remplacez la pile sèche par une nouvelle. Si le voyant d'alimentation reste éteint après la charge de la pile, Emportez votre casque chez un détaillant Sony.
- ➔ Lorsque vous utilisez un autre transmetteur, vérifiez si plusieurs transmetteurs sont utilisés simultanément.
 - Mettez l'autre transmetteur hors tension ou déplacez-le hors de la zone de portée de ce transmetteur.

Impossible de charger la pile rechargeable

- ➔ Vérifiez si le voyant de charge est allumé. S'il est éteint, positionnez le casque correctement sur le transmetteur de manière à ce que le voyant de charge s'allume.
- ➔ Une pile sèche est insérée.
 - Insérez la pile rechargeable au nickel-métal hydrure fournie.
- ➔ Une pile rechargeable autre que celle fournie est insérée.
 - Insérez la pile rechargeable au nickel-métal hydrure fournie.

ADVERTENCIA

Para evitar incendios o el riesgo de electrocución, no exponga la unidad a la lluvia ni a la humedad.

Para evitar el riesgo de incendio o electrocución, no coloque sobre el aparato objetos que contengan líquidos como, por ejemplo, un jarrón.

Para evitar descargas eléctricas, no abra la unidad. En caso de avería, solicite los servicios de personal cualificado solamente.

No sitúe el aparato en un espacio cerrado, como una estantería o un armario empotrado.

La validez de la marca CE está limitada a aquellos países en los que la legislación la impone, principalmente los países del EEE (Espacio económico europeo).

Para clientes en EE UU. y CANADÁ

RECICLADO DE BATERÍAS DE NÍQUEL-HIDRURO METALICO

Las baterías de níquel-hidruro metálico son reciclables.

Usted podrá ayudar a conservar el medio ambiente devolviendo las baterías usadas al punto de reciclaje más cercano.

Para más información sobre el reciclado de baterías, llame al número gratuito 1-800-822-8837, o visite <http://www.rbrc.org/>

Precaución:

No utilice baterías de níquel-hidruro metálico dañadas o con fugas.



Tratamiento de los equipos eléctricos y electrónicos al final de su vida útil (Aplicable en la Unión Europea y en países europeos con sistemas de recogida selectiva de residuos)

Este símbolo en su equipo o su embalaje indica que el presente producto no puede ser tratado como residuos domésticos normales, sino que deben entregarse en el correspondiente punto de recogida de equipos eléctricos y electrónicos. Asegurándose de que este producto es desechado correctamente, Ud. está ayudando a prevenir las consecuencias negativas para el medio ambiente y la salud humana que podrían derivarse de la incorrecta manipulación de este producto. El reciclaje de materiales ayuda a conservar las reservas naturales. Para recibir información detallada sobre el reciclaje de este producto, por favor, contacte con su ayuntamiento, su punto de recogida más cercano o el distribuidor donde adquirió el producto.

¡Bienvenido!

Gracias por adquirir el sistema de auriculares estéreo inalámbricos MDR-IF240RK de Sony. Antes de utilizar la unidad, lea este manual atentamente y consérvelo para consultarlo en el futuro.

El MDR-IF240RK es un sistema de auriculares estéreo inalámbricos con transmisión de infrarrojos. Este sistema permite escuchar un programa sin preocuparse las limitaciones que supone el cable de los auriculares gracias a la conexión del transmisor al televisor o a componentes de audio equipados con una toma de auriculares o con una toma de salida de línea.

- Sistema de auriculares por infrarrojos silenciosos e inalámbricos resistentes al ruido externo, etc.
- Sencillo sistema de pilas recargables que carga los auriculares de forma automática al colocarlos en el transmisor.
- Amplia área de recepción de infrarrojos de hasta 7 m.
- Mecanismo de autoajuste de la cinta para la cabeza que evita que el usuario deba ajustarlo él mismo.
- Control de volumen (VOL) único para ajustar el volumen de los auriculares derecho e izquierdo.
- Puede alimentar los auriculares con pilas recargables de hidruro de níquel metálico (suministradas) o pilas secas (tamaño AAA) de venta en establecimientos especializados.

Índice

Procedimientos iniciales

Desembalaje	4
Carga de la pila recargable suministrada:	5
Instalación del transmisor	8

Uso del sistema

Recepción de un programa	10
Área efectiva del transmisor	12
Sustitución de las almohadillas de los auriculares	12

Información complementaria

Especificaciones	13
Precauciones	14
Solución de problemas	14

- Auriculares MDR-IF240R (1)

Desembalaje

Antes de utilizar los auriculares, compruebe que dispone de los componentes siguientes:



- Transmisor TMR-IF240R (1)

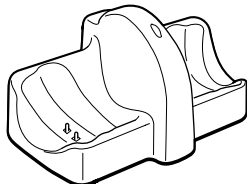

- Adaptador de alimentación de CA (1)

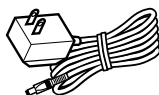

- Cable conector (1)
(conectores fonográficos ↔
miniconector estéreo)



- Adaptador de conector Unimatch (1)
(minitoma estéreo ↔ conector
fonográfico estéreo)



- Pila recargable de hidruro de níquel
metálico (1)

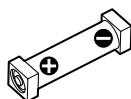

Carga de la pila recargable suministrada

La pila recargable de hidruro de níquel metálico no se suministra cargada.

Asegúrese de cargarla previamente.

Para cargar los auriculares, colóquelos en el transmisor.

- 1 Abra la tapa del compartimiento de la pila del receptáculo izquierdo.**

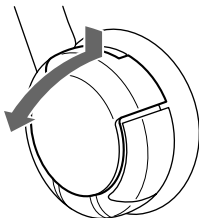

- 2 Inserte la pila recargable de hidruro de níquel metálico suministrada en el compartimiento de las pilas de manera que el terminal ⊕ de la pila coincida con el terminal ⊕ del compartimiento.**

No utilice otra pila recargable que no sea la suministrada.

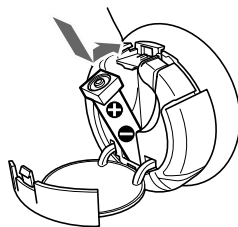

- 3 Cierre la tapa del compartimiento de la pila.**

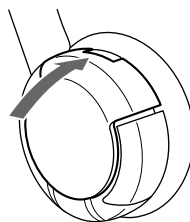

- 4 Si el adaptador de alimentación de CA está equipado con un selector de voltaje, configúrelo según el voltaje de alimentación correspondiente a su área mediante un destornillador antes de conectarlo a una toma de CA.**

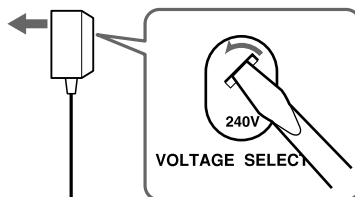

(Continúa)

5 Conecte el adaptador de alimentación de CA al transmisor.

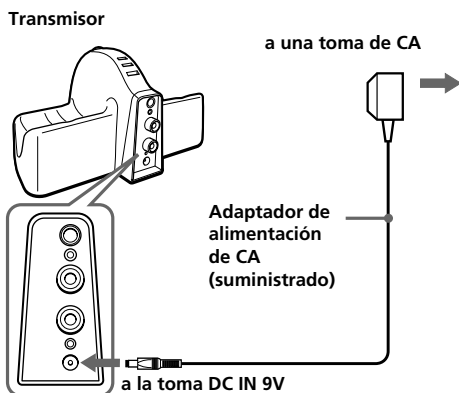

6 Coloque los auriculares en el transmisor de modo que las clavijas de contacto encajen en los orificios de contacto de los auriculares y el indicador de carga se ilumine.

La carga finaliza transcurridas aproximadamente 16 horas y el indicador de carga se apaga.

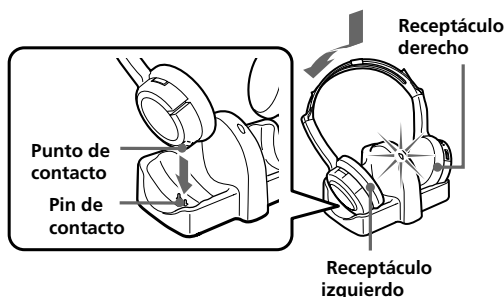

Cuando el indicador no está encendido

Compruebe que los auriculares derecho e izquierdo estén colocados correctamente en el transmisor.

Es posible que el indicador no esté encendido si las clavijas de contacto de los auriculares no encajan con los orificios de contacto del transmisor. Quítese los auriculares y colóquelos de nuevo en el transmisor para que se encienda el indicador.

Para recargar la pila de los auriculares después de su uso Coloque los auriculares en el transmisor después de utilizarlos. Puesto que el temporizador incorporado reconoce cuándo se completó la carga, no es necesario retirar los auriculares del transmisor después de completar la carga.

Notas

- El transmisor se apaga de forma automática mientras se carga la pila.
- Por razones de seguridad, este sistema se ha diseñado para cargar únicamente las pilas recargables de tipo BP-HP550 suministradas. Tenga presente que no puede cargar otro tipo de pilas recargables con este sistema.
- Si utiliza pilas secas, éstas no se pueden cargar.
- No intente utilizar las pilas recargables BP-HP550 suministradas con otros componentes. Estas pilas sólo se pueden utilizar en este sistema.
- Realice la carga a una temperatura ambiental que oscile entre 0°C y 40°C.

Horas de carga y uso

Horas de carga aproximadas	Tiempo de uso aproximado* ¹
1 hora	1 hora y 45 minutos* ³
16 horas* ²	35 horas* ³

*¹ a 1 kHz, una salida de 1 mW +1 mW

*² horas requeridas para cargar por completo pilas descargadas

*³ El tiempo indicado arriba puede variar en función de la temperatura o de las condiciones de uso.

Cuando la energía restante de la pila se empieza a agotar

Cuando la pila recargable se empieza a agotar, el indicador de energía se atenúa, por lo que debe cargar la pila lo más pronto posible.

Nota

Las pilas de hidruro metálico de níquel recargables deben reemplazarse por pilas nuevas si, después de cargarlas, su duración se reduce a la mitad de la duración esperada. La pila recargable BP-HP550 no se comercializa. Sin embargo, puede adquirirla en el establecimiento donde compró el sistema o bien solicitarlas al distribuidor Sony más cercano.

Uso de los auriculares con pilas secas (vendidas por separado)

Las pilas secas (tamaño AAA) de venta en establecimientos especializados también pueden utilizarse para alimentar los auriculares. Instale las pilas del mismo modo descrito en los pasos 1 a 3 de la sección “Carga de las pilas recargables suministradas”.

Cuando se instalan pilas secas, la función de carga de las pilas está desactivada.

Duración de la pila

Pila	Horas aproximadas* ¹
Pila alcalina LR03/AM-4(N) de Sony	60 horas* ²
Pila de manganeso R03/UM-4 (NU) de Sony	28 horas* ²

*¹ a 1 kHz, una salida de 1 mW +1 mW

*² El tiempo indicado arriba puede variar en función de la temperatura o de las condiciones de uso.

Notas acerca de las pilas

- No cargue una pila seca.
- No transporte una pila seca junto con monedas u otros objetos metálicos, ya que si los terminales positivo y negativo de la pila entran en contacto accidentalmente con los objetos metálicos, puede generarse calor.
- Si no va a utilizar la unidad durante un largo período de tiempo, retire la pila para evitar que se produzcan daños por fugas o corrosión de la misma.

Instalación del transmisor

El transmisor está equipado con dos tomas de entrada que permiten la conexión a las tomas de salida siguientes: PHONES IN a la toma de auriculares y LINE IN a las tomas LINE OUT del equipo conectado.

1 Conexión del transmisor a un componente de video o audio.

Seleccione el método **A** o **B**, en función del tipo de toma de salida del componente AV que utilice.

A Conexión a una toma de auriculares

Conéctelos a la toma PHONES IN del transmisor.

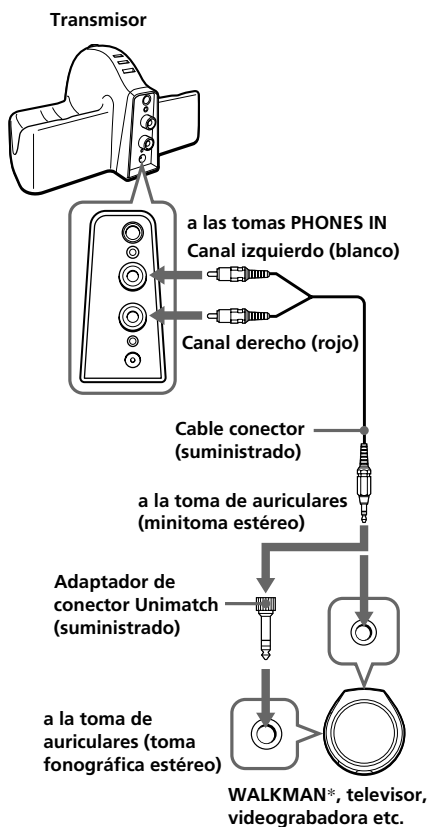

* WALKMAN es una marca registrada de Sony Corporation que representa los productos audífonos estéreo.

B Conexión a cualquier toma distinta de la toma de auriculares

Conéctelo a las tomas LINE IN del transmisor.

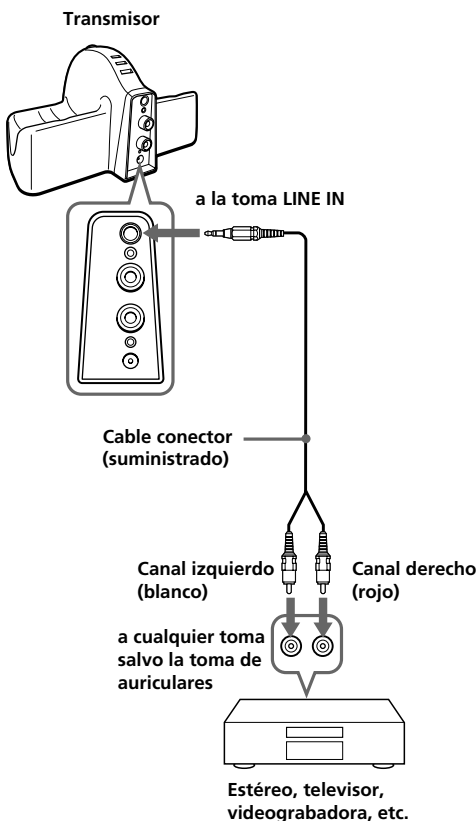

Nota

Si el componente AV dispone de una minitoma estéreo (LINE OUT), conéctela a la toma LINE IN del transmisor mediante el cable conector RK-G136 vendido por separado. Si conecta la toma LINE OUT del componente AV a la toma PHONES IN del transmisor, es posible que el volumen sea demasiado bajo.

- 2 Si el adaptador de alimentación de CA está equipado con un selector de voltaje, configúrelo según el voltaje de alimentación correspondiente a su área mediante un destornillador antes de colocarlo a la toma de CA.

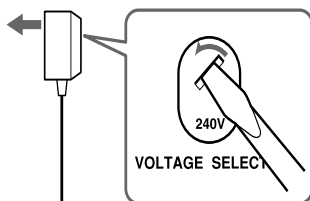

- 3 Conecte el adaptador de alimentación de CA al transmisor.

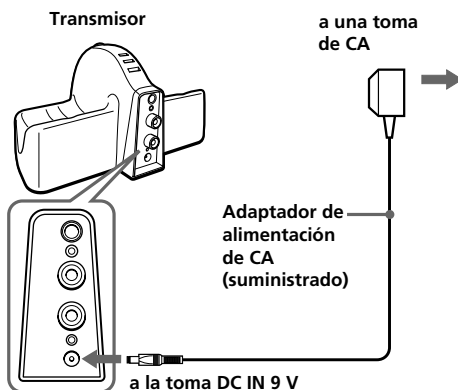

(Continúa)

Notas

- No conecte la toma PHONES IN y la toma LINE IN simultáneamente, ya que si conecta dos componentes audiovisuales a ambas tomas a la vez, es posible que las dos señales de audio se emitan de forma mezclada.
- Utilice únicamente el adaptador de alimentación de CA suministrado. No utilice ningún otro adaptador de alimentación de CA.



Conector de polaridad unificada

- Si conecta el cable conector directamente a una toma de auriculares (minitoma monoaural), es posible que la señal de audio no se emita a través del canal derecho. En tal caso, coloque el adaptador de conector PC-236MS, vendido por separado, (minitoma estéreo ↔ miniconector monoaural) entre el cable conector y la toma de auriculares.

Recepción de un programa

Antes de la recepción

Para prevenir daños en los oídos, primero baje el volumen.

1 Encienda el componente de audio o video conectado al transmisor.

Cuando el sistema recibe la señal de audio, el transmisor se enciende de forma automática y los emisores de infrarrojos emiten luz, si bien no lo hacen mientras el transmisor está cargando la pila. Si el transmisor está conectado a la toma de auriculares, ajuste el control de volumen del componente de la fuente de audio lo más alto que pueda sin llegar a distorsionar la señal de audio.

2 Colóquese los auriculares.

El indicador de alimentación situado en la parte superior del receptáculo derecho emite una luz roja.



3 Coloque los auriculares.

Asegúrese de colocarse el receptáculo derecho (R) en la oreja derecha y el receptáculo izquierdo (L) en la oreja izquierda.

4 Inicie la reproducción del componente conectado al transmisor.

5 Ajuste el volumen.

Si obstruye los sensores de infrarrojos con las manos mientras ajusta el volumen, se activará la función de silenciamiento y no se ajustará el volumen. Para ajustarlo, acérquese al transmisor u oriente los emisores de infrarrojos situados en el receptáculo izquierdo hacia el transmisor.

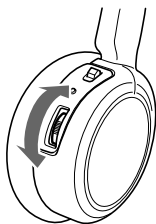

Tras la recepción de los programas

Quítese los auriculares y apague la alimentación. También puede desconectar los auriculares de forma automática colocándolos en el transmisor.

Nota

Es posible que oiga ruido al desconectar el adaptador de alimentación de CA del transmisor antes de quitarse los auriculares.

Los auriculares se cargan de forma automática al colocarlos en el transmisor

— Función de carga automática

Al colocar los auriculares en el transmisor se apagarán de forma automática y, a continuación, empezarán a cargarse. Gracias a este sistema, no deberá encenderlos y apagarlos cada vez que se los coloque y se los quite.

El sonido se silencia automáticamente si aumenta el ruido

— Función de silenciamiento

Si se obstruye la emisión de los rayos infrarrojos o se utilizan los auriculares fuera del área de uso efectiva, aumentará el ruido y la recepción del sonido será defectuosa. Esta función silencia cualquier ruido que provenga de los auriculares para evitar causar daños en los oídos provocados por el ruido. El sonido se restaura automáticamente cuando el usuario se acerca al transmisor o deja de obstruir la emisión de infrarrojos.

Si no se recibe ninguna señal de audio durante más de aproximadamente 5 minutos

El transmisor se apaga automáticamente.

Nota

Es posible que el brillo de los emisores de infrarrojos no sea uniforme. No se trata de ningún mal funcionamiento.

Área efectiva del transmisor

La ilustración siguiente muestra el área aproximada que cubren los rayos infrarrojos emitidos desde el transmisor.

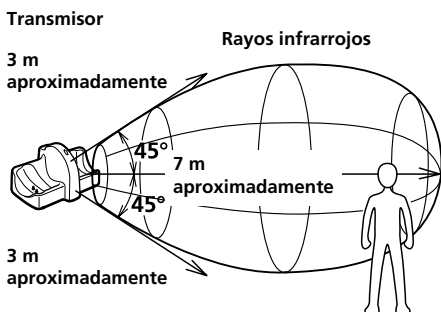

Notas

- Si utiliza los auriculares a una distancia demasiado grande del transmisor, es posible que oiga un ruido siseante y, si hay un objeto entre los auriculares y el transmisor, puede que se interrumpa el sonido. Estos fenómenos son inherentes a la comunicación por rayos infrarrojos y no significa que exista un problema con el sistema.
- No obstruya los sensores de infrarrojos con las manos o con el pelo.
- Si utiliza los auriculares dentro del área indicada en la ilustración, puede colocarse el transmisor delante, detrás o a un lado.
- El sonido cambiará en función de la posición del transmisor y del tipo de habitación. Se recomienda colocar el transmisor en un lugar que emita el sonido más claro.
- No utilice este sistema en áreas expuestas a la luz solar directa o a una fuerte iluminación, ya que el sonido podría interrumpirse.
- Las pantallas de plasma pueden afectar al funcionamiento normal de este sistema.

Sustitución de las almohadillas de los auriculares

Las almohadillas de los auriculares pueden sustituirse. Si se ensucian o se deterioran, reemplácelas tal como se muestra a continuación.

Las almohadillas de los auriculares no se comercializan. Puede solicitar recambios en el establecimiento donde adquirió el sistema o al distribuidor Sony más cercano.

- 1 Tire de la almohadilla vieja para extraerla.

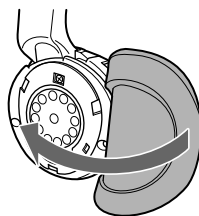

- 2 Coloque la nueva almohadilla alrededor del receptáculo.

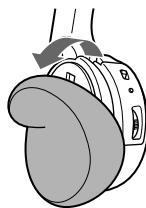

Especificaciones

Generales

Sistema de modulación	Modulación de frecuencia
Frecuencia del portador	Derecho 2,8 MHz Izquierdo 2,3 MHz
Frecuencia de respuesta	18 – 22.000 Hz

Transmisor TMR-IF240R

Fuente de alimentación	La toma cc IN 9 V acepta la alimentación que suministra el adaptador de alimentación de CA para los siguientes voltajes:
------------------------	--

Lugar de adquisición	Tensión de alimentación
EE.UU.	ca 120 V, 60 Hz
Reino Unido	ca 230 – 240 V, 50 Hz
Europa	ca 220 – 230 V, 50 Hz
Japón (excepto el modelo para Japón)	ca 110 V/120 V/220 V/240 V, 50/60 Hz
Otros países	ca 220 – 230 V, 50/60 Hz o ca 120 V, 60 Hz

Entrada de audio	Tomas fonográficas / minitoma estéreo
Dimensiones	154 × 78 × 99 mm aproximadamente (an/al/prf)
Masa	115 g aproximadamente

Auriculares MDR-IF240R

Fuente de alimentación	Pila recargable de hidruro de níquel metálico BP-HP550 suministrada o disponible en el mercado Pila seca (de tamaño AAA)
Masa	125 g aproximadamente, incluyendo las pilas

Accesorios suministrados

- Adaptador de alimentación de CA (1)
- Cable conector (1 m aproximadamente, 1 miniconector estéreo ↔ 2 conectores fonográficos) (1)
- Pila recargable de hidruro de níquel metálico BP-HP550 (mín. 550 mAh) (1)
- Adaptador de conector Unimatch (minitoma estéreo ↔ conector fonográfico estéreo) (1)
- Manual de instrucciones (1)

Accesorios opcionales

- Si conecta con una minitoma estéreo (LINE OUT) RK-G136 (1,5 m, 1 miniconector estéreo ↔ 1 miniconector estéreo)
- Si no se emite ningún sonido a través del canal derecho cuando el cable conector suministrado está conectado a la toma de auriculares.
Adaptador de conector PC-236MS (minitoma estéreo ↔ miniconector monoaural)
- Si ha perdido el adaptador de conector suministrado.
Adaptador de conector PC-234S (minitoma estéreo ↔ conector fonográfico estéreo)
- Si ha perdido el cable conector suministrado.
RK-G129 (1,5 m, miniconector estéreo ↔ 2 conectores fonográficos)

El diseño y las especificaciones están sujetos a cambios sin previo aviso.

Precauciones

- Si no va a utilizar el transmisor durante un largo período de tiempo, desconecte el adaptador de alimentación de CA de la toma de CA y retire la pila para evitar posibles daños por fugas y corrosión de la misma.
- No deje el sistema de auriculares estéreo inalámbricos expuesto a la luz solar directa, calor o humedad (Se recomienda utilizar los auriculares a una temperatura que oscile entre 5 °C y 35 °C).
- Evite que el transmisor y los auriculares se caigan, reciban golpes o sufran fuertes impactos de cualquier índole, ya que el producto podría dañarse.

Notas sobre la prevención de daños en los oídos causados por los auriculares

Evite utilizar los auriculares a un volumen alto. Los especialistas en audición desaconsejan la reproducción continua y prolongada de sonido a un volumen alto. Si percibe un pitido en el oído, reduzca el volumen o deje de utilizar la unidad.

Respeto a los demás

Mantenga el volumen a un nivel moderado. Esto le permitirá oír sonidos externos y ser considerado con la gente que le rodea.

Si tiene preguntas o problemas referentes al sistema y no encuentra la solución en este manual, póngase en contacto con el distribuidor Sony más cercano.

No olvide entregar los auriculares y el transmisor al distribuidor Sony cuando deban repararse.

Solución de problemas

Sin sonido/sonido amortiguado

- ➔ En primer lugar, encienda el transmisor y, a continuación, colóquese los auriculares.
- ➔ Compruebe la conexión del equipo de audio/video o del adaptador de alimentación de CA.
- ➔ Compruebe que el equipo de audio/video conectado al transmisor está encendido.
- ➔ Si el transmisor está conectado a la toma de auriculares, suba el volumen del equipo de audio/video conectado al transmisor.
- ➔ La función de silenciamiento está activada.
 - Compruebe si hay obstáculos entre el transmisor y los auriculares.
 - Utilice los auriculares cerca del transmisor.
 - Cambie la posición y el ángulo del transmisor.
- ➔ El indicador luminoso de alimentación de los auriculares se atenúa, parpadea o se apaga.
 - Cargue las pilas recargables si las pilas de los auriculares están a punto de agotarse o reemplace las pilas secas por pilas nuevas. Si, después de cargar las pilas, el indicador de alimentación permanece apagado, lleve los auriculares a un distribuidor Sony.
- ➔ Si conecta las tomas LINE OUT del equipo conectado a las tomas PHONES IN del transmisor, es posible que el volumen sea demasiado bajo, de modo que es mejor que utilice en su lugar las tomas LINE IN del transmisor. Consulte "Instalación del transmisor".

Sonido distorsionado

- ➔ Si el transmisor está conectado a la toma de auriculares, suba el volumen del equipo de audio/video conectado al transmisor.
- ➔ El indicador luminoso de alimentación de los auriculares se atenúa, parpadea o se apaga.
 - Cargue las pilas recargables si las pilas de los auriculares están a punto de agotarse o reemplace las pilas secas por pilas nuevas. Si, después de cargar las pilas, el indicador de alimentación permanece apagado, lleve los auriculares a un distribuidor Sony.
- ➔ Si conecta las tomas de auriculares del equipo conectado a la toma LINE IN del transmisor, es posible que el sonido se distorsione al subir el volumen, de modo que es mejor que utilice en su lugar las tomas PHONES IN del transmisor. Consulte “Instalación del transmisor”.

Ruido de fondo alto

- ➔ Acérquese al transmisor. (Cuanto más se aleje del transmisor, más posibilidades habrá de que se oiga ruido. Este factor es inherente a la comunicación de rayos infrarrojos y no significa que exista un problema en la unidad.)
- ➔ Compruebe si hay obstáculos entre el transmisor y los auriculares.
- ➔ Compruebe que no ha obstruido los sensores de infrarrojos con las manos o con el pelo.
- ➔ Si utiliza los auriculares cerca de una ventana por la que entra un sol demasiado fuerte, corra las cortinas o las persianas para evitar que entre la luz solar directa o aléjese de la misma.
- ➔ Cambie la posición o el ángulo del transmisor.
- ➔ Si el transmisor está conectado a la toma de auriculares, suba el volumen del equipo de audio/video conectado al transmisor.

- ➔ El indicador luminoso de alimentación de los auriculares se atenúa, parpadea o se apaga.
 - Cargue las pilas recargables si las pilas de los auriculares están a punto de agotarse o reemplace las pilas secas por pilas nuevas. Si, después de cargar las pilas, el indicador de alimentación permanece apagado, lleve los auriculares a un distribuidor Sony.
- ➔ Si dispone de otro transmisor, compruebe si se está utilizando más de uno al mismo tiempo.
 - Apague el otro transmisor o sitúelo en un lugar que esté fuera del área efectiva del transmisor.

Las pilas no pueden cargarse

- ➔ Compruebe que la luz del indicador de carga esté encendida. Si no lo está, coloque los auriculares en el transmisor correctamente para que la luz del indicador de carga se encienda.
- ➔ Se han instalado pilas secas.
 - Instale la pila recargable de hidruro de níquel metálico suministrada.
- ➔ Se han instalado pilas recargables diferentes de la suministrada.
 - Instale la pila recargable de hidruro de níquel metálico suministrada.



* 3 2 4 8 3 6 1 1 3 * (1)

<http://www.sony.net/>

Printed in Malaysia